

**AGENȚIA DE STAT
PENTRU PROPRIETATEA INTELLECTUALĂ
CHIȘINĂU – REPUBLICA MOLDOVA**

**BULETIN OFICIAL
DE
PROPRIETATE INTELLECTUALĂ**

**The Official Bulletin
of Intellectual Property**

**3
2018**

Publicat la 31 martie 2018

PUBLICAȚIILE AGEPI

Buletinul Oficial de Proprietate Intelectuală (BOPI):

- apare din anul 1993, având o periodicitate lunară;
- include informația oficială referitoare la cererile de brevetare/înregistrare a obiectelor de proprietate industrială (OPI) în Republica Moldova și titlurile de protecție acordate, la modificările intervenite în statutul juridic al cererilor și titlurilor de protecție ale OPI, precum și la rezultatele examinării contestațiilor în Comisia de contestații a AGEPI, deciziile instanțelor judecătorești privind litigiile legate de OPI, informații de ordin general.

Revista de proprietate intelectuală „Intellectus”:

- apare din anul 1995, având o periodicitate trimestrială;
- abordează multilateral diverse aspecte ale proprietății intelectuale, prevederile legislației naționale și internaționale în domeniu, publică studii semnate de cercetători și inventatori din diferite domenii ale științei, economiei și tehnicii;
- face parte din Lista revistelor științifice de profil, fiind acreditată în categoria de clasificare C la profilurile: drept, tehnică, biologie, chimie, economie; în calitate de coeditor al revistei este Consiliul Național pentru Acreditare și Atestare (CNAA).

Abonarea la publicațiile AGEPI pe suport de hârtie și pe CD-ROM
este nelimitată și poate fi efectuată direct la AGEPI
(inclusiv prin fax, e-mail sau online).

Pentru informații detaliate privind condițiile de abonare, accesați:

<http://agepi.gov.md/ro/services/biblioteca-pi>

Telefoane de contact: (+373 22) 40-05-96, 40-05-97

**A p a r e
din octombrie 1993**

Nr. 3

31 martie 2018

**Agencia de Stat
pentru
Proprietatea Intellectuala**

Director General	(+37322) 44-32-53, 40-05-01
Director general adjunct	(+37322) 40-06-00
Centrala	(+37322) 40-06-07, 40-06-08
Direcția Brevete	(+37322) 40-06-46
Direcția Mărci și Design Industrial	(+37322) 40-05-30
Direcția Drept de Autor	(+37322) 40-05-55
Direcția Promovare și Relații Externe	(+37322) 40-05-80
Direcția Juridică	(+37322) 40-05-60
Direcția Management Intern	(+37322) 40-06-42
Colegiul de redacție	(+37322) 40-05-87, 40-05-89

**http://agepi.gov.md/
e-mail: office@agepi.gov.md
fax: (+373 22) 44-01-19**

**© AGEPI
Str. Andrei Doga nr. 24, bloc 1,
MD-2024, Chișinău,
Republica Moldova**

CUPRINS

	Informație generală.....	5
I.	Invenții	7
	BB1A Cereri de brevet de invenție publicate	15
	BB1Y Cereri de brevet de invenție de scurtă durată publicate	18
	BB2A Cereri de brevet european pentru care s-a solicitat validarea în Republica Moldova publicate	22
	FF4A Brevete de invenție acordate.....	45
	FF9Y Brevete de invenție de scurtă durată acordate.....	51
	FG9A Publicarea traducerii fascicolului de brevet european validat în Republica Moldova.....	60
	FG4A Lista brevetelor de invenție eliberate	62
	FG9Y Lista brevetelor de invenție de scurtă durată eliberate	63
II.	Soiuri de plante	65
	BZ9E Cereri de brevet pentru soi de plantă publicate	67
	BF9E Brevete pentru soi de plantă acordate.....	69
	FG9E Brevete pentru soi de plantă eliberate	71
III.	Mărci	73
	Cereri de înregistrare	76
	Mărci înregistrate în baza cererilor acceptate parțial	132
	Lista certificatelor de înregistrare a mărcilor eliberate în februarie 2018	140
	Lista mărcilor reînnoite.....	144
IV.	Indicații geografice, denumiri de origine, specialități tradiționale garantate	
V.	Design industrial (Desene și modele industriale)	149
	BA1L Cereri de înregistrare	153
	FG4L Lista certificatelor de înregistrare a desenelor și modelelor industriale eliberate în februarie 2018	190
	FG4L Lista desenelor și modelelor industriale înregistrate în Republica Moldova conform Aranjamentului de la Haga, aranjate în ordinea numerelor de înregistrare internațională și în ordinea claselor CIDMI	190, 192
	ND4L Lista desenelor și modelelor industriale reînnoite în Republica Moldova conform Aranjamentului de la Haga	194
VI.	Modificări intervenite în statutul juridic al cererilor și titlurilor de protecție	197
	Lista modificărilor	198
	Lista contractelor de cesiune.....	199
	Modificări în contractele de licență	201
	FA9A Lista cererilor de brevet de invenție retrase	201
	FC9A Lista cererilor de brevet de invenție respinse	202
	FC9Y Lista cererilor de brevet de invenție de scurtă durată respinse.....	202
	MM9Y Lista brevetelor de invenție de scurtă durată a cărora valabilitate a încetat înainte de termen prin neachitarea taxei (cu dreptul de restabilire)	203
	MM9E Lista brevetelor pentru soi de plantă a căror valabilitate a încetat înainte de termen prin neachitarea taxei (cu dreptul de restabilire)	204
	Lista cererilor de înregistrare a mărcilor retrase.....	204
	Lista cererilor de înregistrare a mărcilor respinse	205
	Lista cererilor divizionare.....	206
	Lista certificatelor de înregistrare a mărcilor al căror termen de valabilitate a expirat (inclusiv termenul de grație).....	207
	Lista mărcilor valabilitatea înregistrării cărora expiră în august 2018.....	213
	MK4L Lista certificatelor de înregistrare a desenelor și modelelor industriale al căror termen de valabilitate a expirat (inclusiv termenul de grație)	218
	Lista eratorilor.....	219
VII.	Comisia de Contestații a AGEPI	
VIII.	Comisia de mediere	
IX.	Decizii ale instanțelor judecătorești	221
X.	Monitor	225
XI.	Materiale de informare din domeniul proprietății intellectuale	229

CONTENTS

	General information	5
I.	Inventions	7
	BB1A Published patent applications	15
	BB1Y Published short-term patent applications	18
	BB2A Published European patent applications for which validation in the Republic of Moldova has been requested	22
	FF4A Granted patents for invention	45
	FF9Y Granted short-term patents for invention	51
	FG9A Publication of the translation of the European patent specification validated in the Republic of Moldova	60
	FG4A List of issued patents for invention	62
	FG9Y List of issued short-term patents for invention	63
II.	Plant varieties	65
	BZ9E Published plant variety patent applications	67
	FF9E Granted plant variety patents	69
	FG9E Issued plant variety patents	71
III.	Trademarks	73
	Applications for registration	76
	Trademarks registered on the basis of partially accepted applications	132
	List of trademark registration certificates issued in February 2018	140
	List of renewed trademarks	144
IV.	Geographical indications, appellations of origin, traditional specialties guaranteed	
V.	Industrial design	149
	BA1L Applications for registration	153
	FG4L List of industrial design registration certificates issued in February 2018	190
	FG4L List of industrial designs registered in the Republic of Moldova according to the Hague Agreement ranged in the numerical order and in the order of the ICID	190, 193
	ND4L List of industrial designs renewed in the Republic of Moldova according to the Hague Agreement	194
VI.	Amendments in the legal status of applications and titles of protection	197
	List of amendments	198
	List of assignment agreements	199
	Amendments to license agreements	201
	FA9A List of withdrawn patent applications	201
	FC9A List of rejected patent applications	202
	FC9Y List of rejected short-term patent applications	202
	MM9Y List of invalid short-term patents for invention by nonpayment of fee (with the right of revalidation)	203
	MM9E List of invalid plant variety patents by nonpayment of fee (with the right of revalidation)	204
	List of withdrawn trademark applications	204
	List of rejected trademark applications	205
	List of divisional applications	206
	List of trademark registration certificates the term of validity of which has expired (including the grace period)	207
	List of trademarks the term of validity of which expires in August 2018	213
	MK4L List of industrial design registration certificates the term of validity of which has expired (including the grace period)	218
	Errata	219
VII.	Appeals Board of the AGEPI	
VIII.	Mediation Board	
IX.	Court decisions	221
X.	Monitor	225
XI.	Intellectual property information materials	229

СОДЕРЖАНИЕ

	Общая информация	5
I.	Изобретения	7
	BB1A Опубликованные заявки на патент на изобретение	15
	BB1Y Опубликованные заявки на краткосрочный патент на изобретение	18
	BB2A Опубликованные заявки на европейский патент, для которых была испрошена валидация в Республике Молдова	22
	FF4A Предоставленные патенты на изобретения	45
	FF9Y Предоставленные краткосрочные патенты на изобретения	51
	FG9A Публикация перевода описания изобретения к европейскому патенту, валидированному в Республике Молдова	60
	FG4A Перечень выданных патентов на изобретения	62
	FG9Y Перечень выданных краткосрочных патентов на изобретения	63
II.	Сорта растений	65
	BZ9E Опубликованные заявки на патент на сорт растения	67
	FF9E Предоставленные патенты на сорт растения	69
	FG9E Выданные патенты на сорт растения	71
III.	Товарные знаки	73
	Заявки на регистрацию	76
	Товарные знаки, зарегистрированные на основании частично акцептованных заявок	132
	Перечень свидетельств о регистрации товарных знаков, выданных в феврале 2018 г.	140
	Перечень продленных товарных знаков	144
IV.	Географические указания, наименования мест происхождения, гарантированные традиционные продукты	
V.	Промышленные рисунки и модели	149
	BA1L Заявки на регистрацию	153
	FG4L Перечень свидетельств о регистрации промышленных рисунков и моделей, выданных в феврале 2018 г.	190
	FG4L Перечень промышленных рисунков и моделей, зарегистрированных в Республике Молдова в соответствии с Гаагским соглашением, расположенных в порядке номеров и по классам МКПО	190, 192
	ND4L Перечень промышленных рисунков и моделей, продленных в Республике Молдова согласно Гаагскому соглашению	194
VI.	Изменения в юридическом статусе заявок и охранных документов	197
	Перечень изменений	198
	Перечень договоров об уступке	199
	Изменения в лицензионных договорах	201
	FA9A Перечень отозванных заявок на патент	201
	FC9A Перечень отклоненных заявок на патент	202
	FC9Y Перечень отклоненных заявок на краткосрочный патент	202
	MM9Y Перечень краткосрочных патентов на изобретения, срок действия которых истек в связи с неуплатой таксы (с правом восстановления)	203
	MM9E Перечень патентов на сорт растения, срок действия которых истек в связи с неуплатой таксы (с правом восстановления)	204
	Перечень отозванных заявок на товарные знаки	204
	Перечень отклоненных заявок на товарные знаки	205
	Перечень выделенных заявок на товарные знаки	206
	Перечень свидетельств о регистрации товарных знаков, срок действия которых истек (включая льготный период)	207
	Перечень товарных знаков, срок действия которых истекает в августе 2018 г.	213
	MK4L Перечень свидетельств о регистрации промышленных рисунков и моделей, срок действия которых истек (включая льготный период)	218
	Перечень поправок	219
VII.	Комиссия AGEPI по рассмотрению возражений	
VIII.	Комиссия по медиации	
IX.	Решения судебных инстанций	221
X.	Monitor	225
XI.	Информационные материалы из области интеллектуальной собственности	229

Informație generală

Buletinul Oficial de Proprietate Intelectuală conține informație din domeniu.

Secțiuni speciale sunt destinate invențiilor, soiurilor de plante, mărcilor, indicațiilor geografice, denumirilor de origine, desenelor și modelelor industriale.

Persoanele interesante pot urmări regimul juridic al cererilor de solicitare a protecției, al obiectelor de proprietate industrială brevetate și înregistrate pe teritoriul Republicii Moldova. Buletinul include indexuri lunare și semestriale sistematizate. În Buletin se publică acte oficiale, regulamente, convenții internaționale, acorduri bilaterale, norme și standarde în domeniu etc.

General information

The Official Bulletin of Intellectual Property contains different information.

Special sections are destined for inventions, plant varieties, trademarks, geographical indications, appellations of origin, industrial designs.

Users of this information will be able to follow the legal regime of the applications requiring protection, the industrial property objects patented and registered in the Republic of Moldova. The Bulletin comprises the monthly and semi-annual regular indexes. In the Bulletin are published official acts, regulations, international conventions, bilateral agreements, standards in the field etc.

Общая информация

Официальный бюллетень интеллектуальной собственности содержит разнообразную информацию. Специальные разделы предназначены для изобретений, сортов растений, товарных знаков, географических указаний, наименований мест происхождения, промышленных рисунков и моделей. Заинтересованные лица смогут проследить за юридическим статусом заявок на охрану промышленной собственности, запатентованных и зарегистрированных в Республике Молдова объектов промышленной собственности. Бюллетень включает систематизированные ежемесячные и полугодовые указатели. В бюллетене публикуются официальные документы, положения, международные конвенции, двусторонние соглашения, нормы и стандарты в области промышленной собственности и т.д.

Extras din codurile normalizate ale Organizației Mondiale de Proprietate Intelectuală (norma ST. 3 OMPI) referitoare la organizațiile internaționale și țările care eliberează sau înregistrează titluri de proprietate industrială (lista este actualizată de OMPI în 2016)

AD	Andorra	EA	Organizația Eurasiatică de Brevete (OEAB)	JO	Iordania	PH	Filipine
AE	Emiratele Arabe Unite	EC	Ecuador	JP	Japonia	PK	Pakistan
AF	Afganistan	EE	Estonia	KE	Kenya	PL	Polonia
AL	Albania	EG	Egipt	KG	Kirghizstan	PT	Portugalia
AM	Armenia	EM	Oficiul Uniunii Europene pentru Proprietate Intelectuală (EUIPO)	KH	Cambodgia	PY	Paraguay
AO	Angola	EP	Oficiul European de Brevete (OEB)	KP	Republica Populară Democrată Coreea	QA	Qatar
AP	Organizația Regională Africană de Proprietate Intelectuală (ARIPO)	ES	Spania	KR	Republica Coreea	QZ	Oficiul Comunitar pentru Soiuri de Plante (Uniunea Europeană) (CPVO)
AR	Argentina	ET	Etiopia	KW	Kuweit	RO	România
AT	Austria	FI	Finlanda	KZ	Kazahstan	RS	Serbia
AU	Australia	FK	Insulele Falkland (Malvine)	LA	Republica Democrată Populară Laos	RU	Federația Rusă
AZ	Azerbaidjan	FR	Franța	LB	Liban	RW	Ruanda
BA	Bosnia și Herțegovina	GB	Regatul Unit	LI	Liechtenstein	SA	Arabia Saudită
BD	Bangladesh	GE	Georgia	LK	Sri Lanka	SE	Suedia
BE	Belgia	GH	Ghana	LR	Liberia	SG	Singapore
BF	Burkina Faso	GI	Gibraltar	LS	Lesotho	SI	Slovenia
BG	Bulgaria	GL	Groenlanda	LT	Lituania	SK	Slovacia
BM	Bermude	GM	Gambia	LU	Luxemburg	SL	Sierra Leone
BN	Brunei Darussalam	GN	Guineea	LV	Letonia	SM	San Marino
BR	Brazilia	GR	Grecia	LY	Libia	SN	Senegal
BS	Bahamas	GT	Guatemala	MA	Maroc	SO	Somalia
BT	Bhutan	GW	Guineea-Bissau	MC	Monaco	SV	Salvador
BX	Oficiul din Benelux pentru Proprietate Intelectuală (BOIP)	GY	Guiana	MD	Republica Moldova	SY	Republica Arabă Siriană
BY	Belarus	HK	Regiunea Administrativă Specială Hong Kong a Republicii Populare Chineze	ME	Muntelegru	TD	Ciad
CA	Canada	HN	Honduras	MG	Madagascar	TH	Thailanda
CF	Republica Centrafricană	HR	Croația	MK	Fosta Republică Iugoslavă Macedonia	TJ	Tadjikistan
CG	Congo	HT	Haiti	MN	Mongolia	TM	Turkmenistan
CH	Elveția	HU	Ungaria	MR	Mauritania	TN	Tunisia
CI	Coasta de Fildeș	IB	Biroul Internațional al Organizației Mondiale de Proprietate Intelectuală (OMPI)	MS	Montserrat	TR	Turcia
CL	Chile	ID	Indonezia	MT	Malta	TT	Trinidad și Tobago
CM	Camerun	IE	Irlanda	MU	Mauritius	TW	Taiwan, Provincie a Chinei
CN	China	IL	Israel	MV	Maldiva	UA	Ucraina
CO	Columbia	IN	India	MX	Mexic	US	Statele Unite ale Americii
CR	Costa Rica	IQ	Irak	MY	Malaysia	UY	Uruguay
CU	Cuba	IR	Iran (Republica Islamică)	MZ	Mozambic	UZ	Uzbekistan
CV	Capul Verde	IS	Islanda	NG	Nigeria	VC	Saint Vincent și Grenadines
CY	Cipru	IT	Italia	NI	Nicaragua	VE	Republica Bolivariană a Venezuelei
CZ	Cehia	JM	Jamaica	NL	Olanda	VG	Insulele Virgine (Britanice)
DE	Germania			NO	Norvegia	VN	Vietnam
DK	Danemarca			NP	Nepal	WO	Organizația Mondială de Proprietate Intelectuală (OMPI)
DO	Republica Dominicană			NZ	Noua Zeelandă	YE	Yemen
DZ	Algeria			OA	Organizația Africană de Proprietate Intelectuală (OAPI)	ZA	Africa de Sud
				OM	Oman		
				PA	Panama		
				PE	Peru		

Lista statelor sau organizațiilor (existente până la 1 ianuarie 1978) care nu mai există

CS	Cehoslovacia	DL/DD	Republica Democrată Germană	SY/YD	Republica Democrată Yemen	SU	Uniunea Sovietică
IB	Institutul Internațional de Brevete					YU	Iugoslavia/Serbia și Muntenegru

I

Invenții / Inventions / Изобретения

Protecția juridică a invențiilor în Republica Moldova se asigură în temeiul Legii nr. 50-XVI din 07.03.2008 privind protecția invențiilor.

În conformitate cu Legea, brevetele de invenție sunt eliberate de AGEPI și certifică prioritatea, calitatea de autor și dreptul exclusiv al titularilor de brevete asupra invențiilor. O invenție este brevetabilă, dacă este nouă, rezultă dintr-o activitate inventivă și este susceptibilă de aplicare industrială.

Cererea de brevet se depune la AGEPI de către orice persoană care dispune de dreptul de a solicita brevet, personal sau prin reprezentant, și trebuie să includă documentele prevăzute la art. 33 din Lege.

În prezenta Secțiune se publică datele referitoare la cererile de brevet de invenție, brevetele și brevetele de scurtă durată acordate, în special datele bibliografice, rezumatele și, după caz, materialele grafice ale acestora, datele bibliografice referitoare la cererile de brevet european pentru care se solicită validarea în Republica Moldova și la brevetele europene validate, precum și listele brevetelor și brevetelor de scurtă durată eliberate.

Rezumatele cererilor de brevet și ale brevetelor acordate se publică în ordinea indicilor Clasificării Internaționale de Brevete (CIB), prima literă din indice fiind simbolul unei secțiuni CIB.

Legal protection of inventions in the Republic of Moldova is afforded on the basis of the Law No. 50-XVI of 07.03.2008 on the Protection of Inventions.

In accordance with this Law, the patents for invention are granted by the AGEPI and shall attest to the priority date, the authorship and the exclusive right of patent owners in the invention. An invention may be patented if it is new, if it involves an inventive step and if it is susceptible of industrial application.

The patent application shall be filed with the AGEPI, directly or through a representative, by any person entitled to apply for a patent, and shall contain the documents provided for in Art. 33 of the Law.

In the Section are published data on patent applications, granted patents and short-term patents for invention, particularly bibliographic data, abstracts and, where appropriate, graphic materials thereof, bibliographic data on European patent applications for which validation in the Republic of Moldova is sought and on validated European patents, and lists of issued patents and short-term patents for invention.

The abstracts of the patent applications and of the granted patents are published in the order of the International Patent Classification (IPC) indexes, the first letter being the symbol of a IPC section.

Правовая охрана изобретений в Республике Молдова обеспечивается на основе Закона № 50-XVI от 07.03.2008 г. об охране изобретений.

В соответствии с Законом, патенты на изобретения выдаются AGEPI и удостоверяют приоритет, авторство и исключительное право патентообладателей на изобретения. Изобретение патентоспособно, если оно является новым, имеет изобретательский уровень и применимо в промышленности.

Заявка на патент подается в AGEPI лицом, которому принадлежит право на получение патента, лично или через представителя и должна содержать документы, предусмотренные в ст. 33 Закона.

В данном Разделе публикуются сведения о заявках на изобретения, о предоставленных патентах на изобретения и краткосрочных патентах, в частности библиографические данные, рефераты и при необходимости их графические изображения, библиографические данные, относящиеся к заявкам на европейские патенты, валидация которых была испрошена в Республике Молдова, и к валидированным европейским патентам, а также перечни выданных патентов на изобретения и краткосрочных патентов на изобретения.

Рефераты заявок на патент и на предоставленные патенты публикуются в порядке индексов Международной патентной классификации (МПК), первая буква индекса обозначая раздел МПК.

**CODURILE INID ÎN BAZA NORMEI OMPI ST.9
PENTRU IDENTIFICAREA DATELOR BIBLIOGRAFICE REFERITOARE
LA DOCUMENTELE DE BREVET, PUBLICATE DE AGEPI
INID CODES FOR THE IDENTIFICATION BIBLIOGRAPHIC DATA
IN PATENT DOCUMENTS PUBLISHED BY AGEPI,
ACCORDING TO WIPO STANDARD ST.9
КОДЫ ИНИД (INID) ДЛЯ ИДЕНТИФИКАЦИИ БИБЛИОГРАФИЧЕСКИХ ДАННЫХ,
ОТНОСЯЩИХСЯ К ПАТЕНТНЫМ ДОКУМЕНТАМ, В СООТВЕТСТВИИ
СО СТАНДАРТОМ ST.9 ВОИС, ПУБЛИКУЕМЫЕ AGEPI**

- (11) Numărul titlului de protecție
Number of the title of protection
Номер охранного документа
- (12) Denumirea tipului de document
Designation of the kind of document
Наименование типа документа
- (13) Codul tipului de document conform normei ST.16 OMPI
Kind-of-document code according to WIPO Standard ST.16
Код вида документа в соответствии со Стандартом ST.16 ВОИС
- (15) Informații privind corectarea sau modificarea documentului
Document correction or modification information
Информация об исправлениях или изменениях, внесенных в документ
- (16) Numărul modelului de utilitate reînnoit
Number of the renewed utility model
Номер продленной полезной модели
- (18) Data prevăzută de expirare a reînnoirii
Specified date of expiration of renewal
Указанная дата истечения продления
- (21) Numărul de depozit
Number assigned to the application
Номер заявки
- (22) Data de depozit
Date of filing the application
Дата подачи заявки
- (23) Data priorității de expoziție
Date of exhibition priority
Дата выставочного приоритета
- (31) Numărul cererii prioritare
Number assigned to priority application
Номер приоритетной заявки
- (32) Data de depozit a cererii prioritare
Date of filing of priority application
Дата подачи приоритетной заявки
- (33) Țara cererii prioritare, codul conform normei ST.3 OMPI
Country of the priority application, code according to WIPO Standard ST.3
Страна приоритетной заявки, код в соответствии со Стандартом ST.3 ВОИС
- (41) Data publicării cererii: numărul BOPI, anul
Date of publication of the application: number of BOPI, year
Дата публикации заявки: номер BOPI, год
- (45) Data publicării hotărârii de acordare a titlului de protecție: numărul BOPI, anul
Date of publication of the decision of grant of the title of protection: number of BOPI, year
Дата публикации решения о предоставлении охранного документа: номер BOPI, год

- (46) **Data publicării traducerii revendicărilor cererii de brevet european**
Date of publication of the translation of the claims of an European patent application
Дата публикации перевода формулы заявки на европейский патент
Data publicării traducerii revendicărilor modificate
Date of publication of the translation of the amended claims
Дата публикации перевода измененной формулы
- (47) **Data eliberării titlului de protecție: numărul BOPI, anul**
Date of issuance of the title of protection: number of BOPI, year
Дата выдачи охранного документа: номер BOPI, год
- (48) **Data publicării documentului corectat sau modificat**
Date of publication of a corrected or modified document
Дата публикации скорректированного или измененного документа
- (49) **Data publicării traducerii fasciculului de brevet european validat**
Date of publication of the translation of the validated European patent specification
Дата публикации перевода патентного документа валидированного европейского патента
Data publicării traducerii fasciculului de brevet european validat menținut în forma modificată
Date of publication of the translation of the validated European patent specification maintained in its amended form
Дата публикации перевода патентного документа валидированного европейского патента в измененной форме
- (51) **Clasificarea Internațională de Brevete**
International Patent Classification
Международная патентная классификация
- (54) **Titlul invenției sau denumirea soiului de plantă**
Title of the invention or name of the plant variety
Название изобретения или наименование сорта растения
- (56) **Lista documentelor referitoare la stadiul anterior**
List of prior art documents
Перечень документов-аналогов
- (57) **Rezumatul sau revendicările**
Abstract or claims
Реферат или формула изобретения
- (62) **Numărul și data depozitului cererii anterioare din care prezentul document este divizionar**
Number and filing date of the earlier application from which the present patent document has been divided up
Номер и дата подачи более ранней заявки, из которой выделен настоящий документ
- (67) **Numărul cererii transformate și data transformării**
Number of converted patent application and date of conversion
Номер преобразованной заявки и дата преобразования
- (68) **Numărul și data de publicare a brevetului de bază pentru certificatul complementar de protecție**
Number and publication date of the basic patent for the supplementary protection certificate
Номер и дата публикации основного патента для дополнительного свидетельства об охране
- (71) **Numele solicitantului (solicitanților), codul țării conform normei ST.3 OMPI**
Name(s) of applicant(s), code of the country according to WIPO Standard ST.3
Имя заявителя (заявителей), код страны в соответствии со Стандартом ST.3 ВОИС
- (72) **Numele inventatorului (inventatorilor) sau amelioratorului (amelioratorilor), codul țării conform normei ST.3 OMPI**
Name(s) of inventor(s) or breeder(s), code of the country according to WIPO Standard ST.3
Имя изобретателя (изобретателей) или селекционера (селекционеров) код страны в соответствии со Стандартом ST.3 ВОИС
- (73) **Numele sau denumirea titularului (titularilor), codul țării conform normei ST.3 OMPI**
Name(s) of owner(s), code of the country according to WIPO Standard ST.3
Имя или наименование патентовладельца (патентовладельцев), код страны в соответствии со Стандартом ST.3 ВОИС
- (74) **Numele mandatarului autorizat**
Name of patent attorney
Имя патентного поверенного

- (80) Data publicării de către OEB a mențiunii eliberării brevetului european
Date of publication of the mention of the grant of the European patent by the EPO
Дата публикации ЕПВ сведений о выдаче европейского патента
Data publicării de către OEB a mențiunii privind menținerea brevetului european în forma modificată
Date of publication of the mention of the grant of the European patent by the EPO in its amended form
Дата публикации ЕПВ сведений о поддержании европейского патента в измененной форме
- (82) Data publicării solicitării de validare a brevetului european
Date of publication of the request for validation of the European patent
Дата публикации заявки о валидации европейского патента
- (85) Data deschiderii fazei naționale în conformitate cu PCT
Date of commencement of the national phase pursuant to PCT
Дата открытия национальной фазы в соответствии с PCT
- (86) Cerere internațională (PCT): numărul și data de depozit
PCT international application: number and filing date
Международная заявка (PCT): номер и дата подачи
- (87) Publicarea cererii internaționale (PCT) sau cererii comunitare pentru soi de plantă (EC): numărul și data
Publication of the PCT international application or the community plant variety application (EC): number and date
Публикация международной заявки (PCT) или заявки на сорт растения Евросоюза: номер и дата подачи
- (92) Numărul și data primei autorizații de lansare pe piață în Republica Moldova a produsului medicamentos sau fitofarmaceutic
Number and date of the first national authorization to place the medicinal or phytopharmaceutical product on the market in the Republic of Moldova
Номер и дата первого разрешения на продажу фармацевтического или фитофармацевтического продукта на территории Республики Молдова
- (94) Data expirării termenului de valabilitate a certificatului complementar de protecție
Date of expiry of the term of validity of the supplementary protection certificate
Дата истечения срока действия дополнительного свидетельства об охране
- (95) Denumirea produsului protejat printr-un brevet de bază pentru care a fost cerut sau eliberat certificatul complementar de protecție
Name of the product protected by a basic patent and in respect of which the supplementary protection certificate has been applied for or issued
Название продукта охраняемого основным патентом, в отношении которого было испрашено или выдано дополнительное свидетельство об охране
- (96) Numărul cererii și data de depozit a cererii de brevet european
Number and filing date of the European patent application
Номер и дата подачи заявки на европейский патент
- (97) Numărul de publicare și data publicării de către OEB a cererii de brevet european
Number and date of publication of the European patent application by the EPO
Номер публикации и дата публикации ЕПВ заявки на европейский патент

**CODURILE PENTRU IDENTIFICAREA DIFERITELOR TIPURI
DE DOCUMENTE DE BREVET ÎN BAZA NORMEI OMPI ST.16,
PUBLICATE DE AGEPI**

**CODES FOR THE IDENTIFICATION OF DIFFERENT KINDS
OF PATENT DOCUMENTS ACCORDING TO WIPO
STANDARD ST.16, PUBLISHED BY AGEPI**

**КОДЫ ДЛЯ ИДЕНТИФИКАЦИИ РАЗЛИЧНЫХ ВИДОВ ПАТЕНТНЫХ
ДОКУМЕНТОВ В СООТВЕТСТВИИ СО СТАНДАРТОМ ВОИС ST.16,
ПУБЛИКУЕМЫЕ AGEPI**

(Lista completă a codurilor utilizate de AGEPI poate fi consultată pe web site-ul AGEPI:
http://agepi.gov.md/sites/default/files/2016/01/coduri_st16_ro_18.01.2016.pdf)

**1.1 CODURILE PENTRU DOCUMENTELE DE BREVET DE INVENȚIE
CODES FOR PATENT DOCUMENTS
КОДЫ ДЛЯ ПАТЕНТНЫХ ДОКУМЕНТОВ**

- A0** – cerere de brevet de invenție publicată înainte de termenul legal de 18 luni de la data de depozit sau data priorității recunoscute
- patent application published before the established term of 18 months after the filing date or recognized priority date
 - заявка на патент на изобретение, опубликованная раньше установленного 18-месячного срока с даты подачи или даты признанного приоритета
- A1** – cerere de brevet de invenție publicată în termenul legal, împreună cu raportul de documentare
- patent application published within the established term with a search report
 - заявка на патент на изобретение, опубликованная в установленный срок вместе с отчетом о поиске
- A2** – cerere de brevet de invenție publicată în termenul legal, fără raportul de documentare
- patent application published within the established term without a search report
 - заявка на патент на изобретение, опубликованная в установленный срок без отчета о поиске
- A3** – raport de documentare al cererii de brevet de invenție (publicat ulterior publicării cererii)
- search report of a patent application (published after publication of the application)
 - отчет о поиске заявки на изобретение (опубликованный после публикации заявки)
- A8** – cerere de brevet de invenție publicată cu corecturi sau modificări în pagina de capăt (bibliografică) a documentului
- patent application published with corrected or modified first page of the document
 - заявка на патент на изобретение, опубликованная с исправлениями или изменениями в титульном листе
- A9** – cerere de brevet de invenție cu corecturi sau modificări ale oricărei părți a documentului
- patent application with corrections or amendments to any part of the document
 - заявка на патент на изобретение, опубликованная с исправлениями или изменениями любой части документа
- B1** – brevet de invenție acordat
- granted patent for invention
 - предоставленный патент на изобретение
- B2** – brevet de invenție acordat, amendat în urma procedurilor de opoziție
- granted patent for invention, amended after opposition procedures
 - предоставленный патент на изобретение, измененный вследствие процедур возражения
- B8** – brevet de invenție acordat, cu corecturi sau modificări în pagina de capăt (bibliografică) a documentului
- granted patent for invention with corrected or modified first page of the document
 - предоставленный патент на изобретение, с исправлениями или изменениями в титульном листе
- B9** – brevet de invenție acordat, cu corecturi sau modificări ale oricărei părți a documentului
- granted patent for invention with corrections or amendments to any part of the document
 - предоставленный патент на изобретение, с исправлениями или изменениями любой части описания, формулы изобретения и/или чертежей
- C1** – brevet de invenție eliberat
- issued patent for invention
 - выданный патент на изобретение

- C3** – brevet de invenție eliberat, amendat în urma procedurilor de limitare sau anulare
 – issued patent for invention, amended after limitation or cancellation procedures
 – выданный патент на изобретение, измененный вследствие процедур ограничения или признания патента недействительным
- C8** – brevet de invenție eliberat, cu corecturi sau modificări în pagina de capăt (bibliografică) a documentului
 – issued patent for invention with corrections or amendments to the front (bibliographic) page of the document
 – выданный патент на изобретение, с изменениями или исправлениями в титульном листе документа
- C9** – brevet de invenție eliberat, cu corecturi sau modificări ale oricărei părți a documentului
 – issued patent for invention with corrections or amendments to any part of the document
 – выданный патент на изобретение, с изменениями или исправлениями в любой части документа
- T1** – traducerea revendicărilor cererii de brevet european
 – translation of the claims of a European patent application
 – перевод формулы заявки на европейский патент
- T2** – traducerea fasciculului de brevet european validat
 – translation of the validated European patent specification
 – перевод валидированного европейского патента
- T3** – Traducerea fasciculului de brevet european validat menținut în forma modificată
 – Translation of the validated European patent specification maintained in its amended form
 – Перевод валидированного европейского патента, поддерживаемого в измененной форме
- T4** – traducerea fasciculului de brevet european validat menținut în forma limitată
 – translation of the validated European patent specification maintained in limited form
 – перевод валидированного европейского патента, поддерживаемого в ограниченной форме
- T8** – traducerea corectată a fasciculului de brevet european validat cu corecturi în pagina de capăt (bibliografică) a documentului
 – corrected translation of the validated European patent specification with corrections to the front (bibliographic) page of the document
 – скорректированный перевод валидированного европейского патента, с исправлениями в титульном листе документа
- T9** – Traducerea corectată a fasciculului de brevet european validat cu corecturi ale oricărei părți a documentului
 – corrected translation of the validated European patent specification with corrections to any part of the document
 – скорректированный перевод валидированного европейского патента, с исправлениями в любой части документа

1.2 CODURILE PENTRU DOCUMENTELE DE BREVET DE INVENȚIE DE SCURTĂ DURATĂ CODES FOR SHORT-TERM PATENT DOCUMENTS КОДЫ ДЛЯ КРАТКОСРОЧНЫХ ПАТЕНТНЫХ ДОКУМЕНТОВ

- U0** – cerere de brevet de invenție de scurtă durată publicată înainte de termenul legal de 18 luni de la data de depozit sau data priorității recunoscute
 – short-term patent application published before the established term of 18 months after the filing date or recognized priority date
 – заявка на краткосрочный патент на изобретение, опубликованная раньше установленного 18-месячного срока с даты подачи или даты признанного приоритета
- U1** – cerere de brevet de invenție de scurtă durată publicată la termen, împreună cu raportul de documentare
 – short-term patent application published within the established term together with a search report
 – заявка на краткосрочный патент на изобретение, опубликованная в срок вместе с отчетом о поиске
- U2** – cerere de brevet de invenție de scurtă durată publicată la termen, fără raportul de documentare
 – short-term patent application published within the established term without a search report
 – заявка на краткосрочный патент на изобретение, опубликованная в срок без отчета о поиске
- U3** – raport de documentare al unei cereri de brevet de invenție de scurtă durată (publicat ulterior publicării cererii)
 – search report of a short-term patent application (published after publication of the application)
 – отчет о поиске по заявке на краткосрочный патент на изобретение (опубликованный после публикации заявки)
- Y** – brevet de invenție de scurtă durată acordat
 – granted short-term patent for invention
 – предоставленный краткосрочный патент на изобретение
- Y3** – brevet de invenție de scurtă durată acordat, amendat în urma procedurii de opoziție
 – granted short-term patent for invention, amended after opposition procedure
 – предоставленный краткосрочный патент на изобретение, измененный вследствие процедуры возражения

- Y8** – brevet de invenție de scurtă durată acordat, cu corecturi sau modificări în pagina de capăt (bibliografică) a documentului
 – granted short-term patent for invention with corrections or amendments to the front (bibliographic) page of the document
 – предоставленный краткосрочный патент на изобретение, с изменениями или исправлениями в титульном листе документа
- Y9** – brevet de invenție de scurtă durată acordat, cu corecturi sau modificări ale oricărei părți a documentului
 – granted short-term patent for invention with corrections or amendments to any part of the document
 – предоставленный краткосрочный патент на изобретение, с изменениями или исправлениями в любой части документа
- Z** – brevet de invenție de scurtă durată eliberat
 – issued short-term patent for invention
 – выданный краткосрочный патент на изобретение
- Z4** – brevet de invenție de scurtă durată eliberat, amendat în urma procedurilor de limitare sau de anulare
 – issued short-term patent for invention, amended after limitation or cancellation procedures
 – выданный краткосрочный патент на изобретение, измененный вследствие процедур ограничения или признания патента недействительным
- Z5** – brevet de invenție de scurtă durată prelungit
 – extended short-term patent for invention
 – продленный краткосрочный патент на изобретение
- Z6** – brevet de invenție de scurtă durată prelungit, amendat în urma procedurii de prelungire
 – extended short-term patent for invention, amended after extension procedure
 – продленный краткосрочный патент на изобретение, измененный вследствие процедуры продления
- Z8** – brevet de invenție de scurtă durată eliberat sau prelungit, cu corecturi sau modificări în pagina de capăt (bibliografică) a documentului
 – issued or extended short-term patent for invention with corrections or amendments to the front (bibliographic) page of the document
 – выданный или продленный краткосрочный патент на изобретение, с изменениями или исправлениями в титульном листе документа
- Z9** – brevet de invenție de scurtă durată eliberat sau prelungit, cu corecturi sau modificări ale oricărei părți
 – issued or extended short-term patent for invention with corrections or amendments to any part of the document
 – выданный или продленный краткосрочный патент на изобретение, с изменениями или исправлениями любой части документа

**CODURILE OMPI PENTRU CODIFICAREA TITLURILOR INFORMAȚIILOR
 REFERITOARE LA INVENȚII, PUBLICATE ÎN BULETINUL OFICIAL
 DE PROPRIETATE INTELECTUALĂ CONFORM NORMEI ST.17**

**WIPO CODES ON CODING OF HEADINGS OF ANNOUNCEMENTS CONCERNING
 INVENTIONS MADE IN THE OFFICIAL BULLETIN OF INTELLECTUAL PROPERTY
 IN ACCORDANCE WITH THE STANDARD ST.17**

**КОДЫ ВОИС ДЛЯ КОДИРОВАНИЯ ЗАГОЛОВКОВ ИНФОРМАЦИИ,
 ОТНОСЯЩЕЙСЯ К ИЗОБРЕТЕНИЯМ, ПУБЛИКУЕМОЙ В ОФИЦИАЛЬНОМ
 БЮЛЛЕТЕНЕ ИНТЕЛЛЕКТУАЛЬНОЙ СОБСТВЕННОСТИ
 В СООТВЕТСТВИИ СО СТАНДАРТОМ ST.17**

- BB1A** Cereri de brevet de invenție publicate
 Published patent applications
 Опубликованные заявки на патент на изобретение
- BB1Y** Cereri de brevet de invenție de scurtă durată publicate
 Published short-term patent applications
 Опубликованные заявки на краткосрочные патенты
- BB2A** Cereri de brevet european pentru care s-a solicitat validarea în Republica Moldova publicate
 Published European patent applications for which validation in the Republic of Moldova has been requested
 Опубликованные заявки на европейский патент, для которых была запрошена валидация в Республике Молдова
- FF4A** Brevete de invenție acordate
 Granted patents for invention
 Предоставленные патенты на изобретения

- FF9Y** Brevete de invenție de scurtă durată acordate
Granted short-term patents for invention
Предоставленные краткосрочные патенты на изобретения
- FG9A** Publicarea traducerii fascicolului de brevet european validat în Republica Moldova
Publication of the translation of the European patent specification validated in the Republic of Moldova
Публикация перевода описания изобретения к европейскому патенту, валидированному в Республике Молдова
- FA9A** Lista cererilor de brevet de invenție retrase
List of withdrawn patent applications
Перечень отозванных заявок на патент
- FC9A** Lista cererilor de brevet de invenție respinse
List of rejected patent applications
Перечень отклоненных заявок на патент
- FG4A** Lista brevetelor de invenție eliberate
List of issued patents for invention
Перечень выданных патентов на изобретения
- FG9Y** Lista brevetelor de invenție de scurtă durată eliberate
List of issued short-term patents for invention
Перечень выданных краткосрочных патентов на изобретение
- FA9Y** Lista cererilor de brevet de invenție de scurtă durată retrase
List of withdrawn short-term patent applications
Перечень отозванных заявок на краткосрочный патент
- FC9Y** Lista cererilor de brevet de invenție de scurtă durată respinse
List of rejected short-term patent applications
Перечень отклоненных заявок на краткосрочный патент
- MM4A** Decăderi din drepturile ce decurg din brevet de invenție
Forfeiture of rights deriving from the patent for invention
Утеря прав, вытекающих из патента на изобретение
- MM9Y** Decăderi din drepturile ce decurg din brevet de invenție de scurtă durată
Forfeiture of rights deriving from the short-term patent for invention
Утеря прав, вытекающих из краткосрочного патента на изобретение
- ND4Y** Lista brevetelor de invenție de scurtă durată al căror termen de valabilitate a fost prelungit
List of short-term patents for invention whose term of validity has been extended
Перечень краткосрочных патентов на изобретения, срок действия которых был продлен
- MK4A** Lista brevetelor de invenție a căror durată de valabilitate a expirat
List of expired patents for invention
Перечень патентов на изобретения, срок действия которых истек

SECȚIUNILE CLASIFICĂRII INTERNAȚIONALE DE BREVETE (CIB)

INTERNATIONAL PATENT CLASSIFICATION SECTIONS (IPC)

РАЗДЕЛЫ МЕЖДУНАРОДНОЙ ПАТЕНТНОЙ КЛАССИФИКАЦИИ (МПК)

- | | |
|---|---|
| A NECESITĂȚI CURENTE ALE VIEȚII
HUMAN NECESSITIES
УДОВЛЕТВОРЕНИЕ ЖИЗНЕННЫХ
ПОТРЕБНОСТЕЙ ЧЕЛОВЕКА | E CONSTRUCȚII FIXE
FIXED CONSTRUCTIONS
СТРОИТЕЛЬСТВО |
| B TEHNICI INDUSTRIALE DIVERSE.
TRANSPORT PERFORMING
OPERATIONS. TRANSPORTING
РАЗЛИЧНЫЕ ТЕХНОЛОГИЧЕСКИЕ
ПРОЦЕССЫ. ТРАНСПОРТИРОВАНИЕ | F MECANICĂ. ILUMINAT. ÎNCĂLZIRE. ARMAMENT.
EXPLOZIVE
MECHANICAL ENGINEERING. LIGHTING. HEATING.
WEAPONS. BLASTING
МЕХАНИКА. ОСВЕЩЕНИЕ. ОТОПЛЕНИЕ. ОРУЖИЕ.
ВЗРЫВНЫЕ РАБОТЫ |
| C CHIMIE ȘI METALURGIE
CHEMISTRY. METALLURGY
ХИМИЯ И МЕТАЛЛУРГИЯ | G FIZICĂ
PHYSICS
ФИЗИКА |
| D TEXTILE ȘI HÂRTIE
TEXTILES. PAPER
ТЕКСТИЛЬ И БУМАГА | H ELECTRICITATE
ELECTRICITY
ЭЛЕКТРИЧЕСТВО |

BB1A Cereri de brevet de invenție publicate / Published patent applications / Опубликованные заявки на патент на изобретение

Publicarea în BOPI a cererilor de brevet asigură solicitantului o protecție provizorie în condițiile prevăzute de art. 19 din Legea nr. 50-XVI din 07.03.2008 privind protecția invențiilor. Descrierile cererilor de brevet, ale căror rezumate sunt publicate în BOPI, se află în biblioteca AGEPI, accesibile publicului, și pot fi consultate direct sau se pot comanda copii, contra cost.

Conform art. 89(1) din Lege, după publicarea cererii de brevet orice persoană poate să prezinte la AGEPI observații referitor la brevetabilitatea invenției care constituie obiectul cererii de brevet.

Publication of patent applications in BOPI provides for the applicant a provisional protection in accordance with Art. 19 of the Law No. 50-XVI of 07.03.2008 on the Protection of Inventions. Descriptions of the patent applications, the abstracts of which are published in BOPI, are available to the public in the AGEPI library and may be consulted directly or copies may be ordered for payment of an additional fee.

According to Art. 89(1) of the Law, in any proceedings before the AGEPI, following the publication of the patent application, any third party may present observations concerning the patentability of the invention to which the application relates.

Публикация заявок на патент в BOPI обеспечивает заявителю временную охрану на условиях, предусмотренных в ст. 19 Закона № 50-XVI от 07.03.2008 г. об охране изобретений. Описания к заявкам на патенты, рефераты которых опубликованы в BOPI, находятся в библиотеке AGEPI, общедоступны для ознакомления, а за дополнительную плату могут быть заказаны их копии.

Согласно ст. 89(1) Закона, после публикации заявки на патент любое лицо вправе представить в AGEPI свои замечания в отношении патентоспособности изобретения, являющегося предметом заявки на патент.

- (21) a 2016 0081 (13) A2
 (51) Int. Cl.: *B60R 16/02* (2006.01)
B60R 21/00 (2006.01)
B60R 27/00 (2006.01)
B60W 30/08 (2006.01)
G08G 1/16 (2006.01)
- (22) 2016.07.12
 (71) PREADCA Andrei, MD; PREADCA Elena, MD; COSNICEANU Victor, MD
 (72) PREADCA Andrei, MD; PREADCA Elena, MD
 (54) **Procedeu de asigurare a securității active a automobilului și dispozitiv pentru realizarea lui**
 (57) Invenția se referă la sistemele de securitate activă a transportului auto și poate fi utilizată pentru prevenirea situațiilor accidentale în timpul deplasării cu automobilul.
 Procedeu de asigurare a securității active a automobilului constă în blocarea posibilității transmisei și recepționării mesajelor de către conducătorul auto în timpul deplasării cu automobilul și dispozitivul pentru realizarea acestui procedeu, care la pornirea motorului și deplasarea mânerului de viteze în poziția "DRIVE", în mod automat conectează generatorul unui fon alb, ce permite blocarea funcției de recepționare și transmitere a mesajelor de către dispozitivul mobil, care se află în raza de 50 cm de generator.

Revendicări: 2
 Figuri: 3

*
 * *

- (54) **Process for ensuring active car safety and device for its realization**
 (57) The invention relates to active vehicle safety systems and can be used to prevent accidental situations while traveling by car.
 The process for ensuring active car safety consists in blocking the possibility of transmitting and receiving messages by the driver while traveling by car and the device for realization of this process which, when starting the motor and moving the speed lever to the "DRIVE" position, automatically turns on the white background noise generator, which allows of blocking the function of receiving and sending messages by the mobile device, which is located within a radius of 50 cm from the generator.

Claims: 2
 Fig.: 3

*
 * *

- (54) **Способ обеспечения активной безопасности автомобиля и устройство для его осуществления**
 (57) Изобретение относится к системам активной безопасности автотранспорта и может быть использовано для предотвращения аварийных ситуаций во время перемещения на автомобиле.
 Способ обеспечения активной безопасности автомобиля состоит в блокировании возможности передачи и получения сообщений водителем во время перемещения на автомобиле и устройство для осуществления этого способа, которое при запуске мотора и перемещении рычага скоростей в положение "DRIVE", автоматически включает генератор белого фона, что позволяет блокирование функции получения и передачи сообщений мобильным устройством, которое находится в радиусе 50 см от генератора.

П. формулы: 2
 Фиг.: 3

- (21) a 2017 0081 (13) A2
 (51) Int. Cl.: *C07D 471/04* (2006.01)
A61K 31/519 (2006.01)
A61P 29/00 (2006.01)
A61P 31/12 (2006.01)
A61P 35/00 (2006.01)
A61P 37/00 (2006.01)
- (22) 2016.03.02
 (31) 62/128397; 62/250403
 (32) 2015.03.04; 2015.11.03
 (33) US; US
 (85) 2017.09.22
 (86) PCT/US2016/020499, 2016.03.02
 (87) WO 2016/141092 A1, 2016.09.09
 (71) GILEAD SCIENCES, INC., US
 (72) AKTOUDIANAKIS Evangelos, US; CHIN Gregory, US; MACKMAN Richard L., US; METOBO Samuel E., US; MISH Michael R., US; PYUN Hyung-jung, US; ZABLOCKI Jeff, US
 (74) MARGINE Ion
 (54) **Compuși 4,6-diamino-pirido[3,2-D]pirimidină modulatori ai receptorilor de tip Toll**
 (57) Prezenta invenție se referă la compuși modulatori ai receptorilor de tip Toll, cum ar fi compușii diamino-pirido [3,2 D] pirimidinici și la compoziții farmaceutice, care, în particular,

modulează receptorii de tip Toll (de exemplu TLR-8) și la procedee de obținere și utilizare a acestora.

Revendicări: 102

*
* *

(54) **Toll-like receptor modulating 4,6-diamino-pyrido[3,2-D]pyrimidine compounds**

(57) The present invention relates to toll-like receptor modulator compounds, including diamino-pyrido[3,2-D]pyrimidine compounds, and pharmaceutical compositions, which, among other things, modulate toll-like receptors (e.g. TLR-8), and methods of making and using them.

Claims: 102

(54) **Соединения 4,6-диамино-пиридо [3,2 D] пиримидина модуляторы Толл подобных рецепторов**

(57) Данное изобретение относится к модуляторным соединениям Толл подобных рецепторов, таким как соединения диамино-пиридо [3,2 D] пиримидина и к фармацевтическим композициям, которые, в частности, модулируют Толл подобные рецепторы (например TLR-8) и к способам их получения и использования.

П. формулы: 102

**BB1Y Cereri de brevet de invenție de scurtă
durată publicate /
Published short-term patent applications /
Опубликованные заявки на краткосрочные
патенты**

Publicarea în BOPI a cererilor de brevet asigură solicitantului o protecție provizorie în condițiile prevăzute de art. 19 din Legea nr. 50-XVI din 07.03.2008 privind protecția invențiilor. Descrierile cererilor de brevet, ale căror rezumate sunt publicate în BOPI, se află în biblioteca AGEPI, accesibile publicului, și pot fi consultate direct sau se pot comanda copii, contra cost.

Conform art. 89(1) din Lege, după publicarea cererii de brevet orice persoană poate să prezinte la AGEPI observații referitor la brevetabilitatea invenției care constituie obiectul cererii de brevet.

Publication of patent applications in BOPI provides for the applicant a provisional protection in accordance with Art. 19 of the Law No. 50-XVI of 07.03.2008 on the Protection of Inventions. Descriptions of the patent applications, the abstracts of which are published in BOPI, are available to the public in the AGEPI library and may be consulted directly or copies may be ordered for payment of an additional fee.

According to Art. 89(1) of the Law, in any proceedings before the AGEPI, following the publication of the patent application, any third party may present observations concerning the patentability of the invention to which the application relates.

Публикация заявок на патент в BOPI обеспечивает заявителю временную охрану на условиях, предусмотренных в ст. 19 Закона № 50-XVI от 07.03.2008 г. об охране изобретений. Описания к заявкам на патенты, рефераты которых опубликованы в BOPI, находятся в библиотеке AGEPI, общедоступны для ознакомления, а за дополнительную плату могут быть заказаны их копии.

Согласно ст. 89(1) Закона, после публикации заявки на патент любое лицо вправе представить в AGEPI свои замечания в отношении патентоспособности изобретения, являющегося предметом заявки на патент.

- (21) **s 2016 0104 (13) U2**
- (51) **Int. Cl.: H04W 4/06 (2009.01)**
H04W 4/12 (2009.01)
H04W 4/14 (2009.01)
- (22) 2016.09.14
- (71)(72) CARAGHEAUR Gheorghii, MD
- (74) LAZICOV Tatiana
- (54) **Procedeu de livrare direcționată a informației publicitare abonaților rețelelor de telefonie mobilă**
- (57) Invenția se referă la procedee de livrare a informației publicitare în rețelele operatorilor de telefonie mobilă.
Procedeele de livrare direcționată a informației publicitare cel puțin unui abonat de telefonie mobilă constă în reproducerea automată a mesajelor vocale preînregistrate la apelul platformei IVR către abonat. Totodată platforma IVR se reglează conform unui program astfel, încât aceasta reproduce un mesaj publicitar, direcționat pentru acest abonat pe baza datelor privind abonatul, primite la cererea către subsistemul de facturare (platforma IN) nemijlocit la momentul efectuării apelului, și așteaptă răspunsul abonatului privind necesitatea activării serviciului promovat, și primind răspunsul abonatului în formă de semnal DTMF, se produce activarea serviciului promovat prin expedierea spre sistemul respectiv al operatorului a cererilor din numele abonatului, totodată se utilizează cereri MAP USSD, sau mesaje SMS, sau apel HTTP API pe partea serviciului activat, sau se execută schimburi de pachete TCP/IP în conformitate cu specificația furnizată de operator.

Revendicări: 1
Figuri: 1

*
* *

- (54) **Method for targeted delivery of advertising information to mobile communication network subscribers**
- (57) The invention relates to methods for delivering advertising information in the networks of mobile communication operators.
The method for targeted delivery of advertising information to at least one mobile communication subscriber consists in the automatic reproduction of pre-recorded voice messages when the IVR platform calls a subscriber. At the same time, the IVR platform is programmatically adjusted in such a way that it reproduces an advertising message, directed to that subscriber on the basis of sub-

scriber data, received on request to the billing subsystem (IN platform) immediately at the time of making the call, and waits for the subscriber to respond to the need to activate the advertised service, and receiving a response from the subscriber in the form of a DTMF signal activates the advertised service by sending inquiries to the corresponding system of the operator on behalf of the subscriber, using MAP USSD requests, or SMS messages, or HTTP API calls on the side of the activated service, or exchanging TCP/IP packets according to the specification provided by the operator.

Claims: 1
Fig.: 1

*
* *

- (54) **Способ нацеленной доставки рекламной информации абонентам сетей мобильной связи**
- (57) Изобретение относится к способам доставки рекламной информации в сетях операторов мобильной связи.
Способ нацеленной доставки рекламной информации как минимум одному абоненту мобильной связи заключается в автоматическом воспроизведении предварительно записанных голосовых сообщений при звонке IVR платформы абоненту. При этом IVR платформу программно настраивают таким образом, что она воспроизводит рекламное сообщение, нацеленное на данного абонента на основании данных об абоненте, полученных по запросу к подсистеме биллинга (IN платформе) непосредственно в момент совершения вызова, и ожидает ответа абонента об необходимости активировать рекламируемую услугу, и получив от абонента ответ в виде DTMF сигнала, производит активацию рекламируемой услуги путем отправки на соответствующую систему оператора запросов от имени абонента, при этом используют MAP USSD запросы, или SMS сообщения, или вызов HTTP API на стороне активируемого сервиса, или выполняется обмен TCP/IP пакетами согласно предоставленной оператором спецификации.

П. формулы: 1
Фиг.: 1

- (21) s 2016 0106 (13) U2
 (51) Int. Cl.: H04W 4/06 (2009.01)
 H04W 4/12 (2009.01)
 H04W 4/14 (2009.01)
- (22) 2016.09.16
 (71)(72) CARAGHEAUR Gheorghi, MD
 (74) LAZICOV Tatiana
- (54) **Procedeu de livrare direcționată a informației publicitare abonaților rețelelor de telefonie mobilă**
- (57) Invenția se referă la procedee de livrare a informației publicitare în rețelele operatorilor de telefonie mobilă.
- Procedeele de livrare direcționată a informației publicitare abonatului rețelelor de telefonie mobilă cu posibilitatea activării imediate a serviciului promovat constă în expedierea către abonat a mesajelor USSD la cererile USSD ale abonatului la numerele scurte USSD, reglarea preventivă HLR pentru direcționarea cererilor USSD către numerele USSD anterior neactivate de operator pe platforma Wrong USSD Advertising, totodată platforma Wrong USSD Advertising se configurează conform unui program astfel, încât aceasta răspunde abonatului cu un mesaj publicitar, direcționat spre acest abonat pe baza datelor cu privire la abonat, obținute la cerere către subsistemul de facturare (platforma IN) nemijlocit în momentul efectuării cererii USSD, și așteaptă răspunsul abonatului despre necesitatea de a activa serviciul promovat, și primind răspunsul de la abonat în formă de mesaj USSD efectuează activarea serviciului promovat prin expedierea către sistemul corespunzător al operatorului a cererilor din numele abonatului, totodată se utilizează cereri MAP USSD, sau mesaje SMS, sau apel HTTP API pe partea serviciului activat, sau se execută schimburi de pachete TCP/IP în conformitate cu specificația furnizată de operator.

Revendicări: 1

Figuri: 1

*
 * *

- (54) **Method for targeted delivery of advertising information to mobile communication network subscribers**
- (57) The invention relates to methods for delivering advertising information in the networks of mobile communication operators.
- The method for targeted delivery of advertising information to mobile communication network subscriber with the possibility of immediate activation of the advertised service consists in sending to the subscriber USSD messages to USSD requests of the subscriber for short USSD numbers, pre-setting HLR to route USSD requests to previously unused by the operator USSD numbers on the Wrong USSD Advertising platform, at the same time the Wrong USSD Advertising platform is programmatically adjusted in such a way that it responds to the subscriber with an advertising message, directed to this subscriber on the basis of subscriber data, received on request to the billing subsystem (IN platform) immediately at the time of the USSD request, and waits for the subscriber to respond to the need to activate the advertised service, and receiving a response from the subscriber in the form of a USSD message activates the advertised service by sending inquiries to the corresponding system of the operator on behalf of the subscriber, using the MAP USSD requests, or SMS messages, or HTTP API calls on the side of the activated service, or exchanging TCP/IP packets according to the specification provided by the operator.

Claims: 1

Fig.: 1

*
 * *

- (54) **Способ нацеленной доставки рекламной информации абонентам сетей мобильной связи**
- (57) Изобретение относится к способам доставки рекламной информации в сетях операторов мобильной связи.
- Способ нацеленной доставки рекламной информации абоненту сетей мобильной связи с возможностью немедленной активации рекламируемого сервиса заключается в отправке абоненту USSD сообщений

при USSD запросах абонента на короткие USSD номера, предварительной настройке HLR для маршрутизации USSD запросов на незадействованные ранее оператором USSD номера на платформу Wrong USSD Advertising, при этом платформу Wrong USSD Advertising программно настраивают таким образом, что она отвечает абоненту рекламным сообщением, нацеленным на данного абонента на основании данных об абоненте, полученных по запросу к подсистеме биллинга (IN платформе) непосредственно в момент совершения USSD

запроса, и ожидает ответа абонента о необходимости активировать рекламируемый сервис, и получив от абонента ответ в виде USSD сообщения производит активацию рекламируемого сервиса путем отправки на соответствующую систему оператора запросов от имени абонента, при этом используют MAP USSD запросы, или SMS сообщения, или вызовы HTTP API на стороне активируемого сервиса, или выполняется обмен TCP/IP пакетами согласно предоставленной оператором спецификации.

П. формулы: 1

Фиг.: 1

**BB2A Cereri de brevet european
pentru care s-a solicitat validarea
în Republica Moldova publicate /
Published European patent
applications for which validation in the
Republic of Moldova has been requested /
Опубликованные заявки на европейский
патент, для которых была испрошена
валидация в Республике Молдова**

A GEPI publică fiecare solicitare de validare după informarea de către OEB privind achitarea taxei stabilite pentru validare, dar nu înainte de expirarea unui termen de 18 luni de la data depunerii sau, dacă o prioritate a fost revendicată, de la data celei mai vechi priorități. O cerere de brevet european, pentru care s-a plătit taxa de validare, și un brevet european validat vor avea aceleași efecte ca și o cerere de brevet sau un brevet în conformitate cu Legea Nr. 50-XVI din 07.03.2008 privind protecția invențiilor.

A GEPI shall publish any request for validation after it has been informed by the EPO that the prescribed validation fee has been paid, but not before the expiry of a time limit of 18 months from the filing date or, if priority has been claimed, the earliest priority date. A European patent application for which the validation fee has been paid and a validated European patent shall have the same effects as a patent application and a patent in accordance with the Law No. 50-XVI of 07.03.2008 on the Protection of Inventions.

К аждое ходатайство о валидации публикуется Агентством, после получения от ЕПВ подтверждения оплаты установленной таксы за валидацию, но не ранее истечения 18-месячного срока с даты подачи или, если испрошен приоритет, с даты наиболее раннего приоритета. Заявка на европейский патент, по которой была оплачена такса за валидацию, и валидированный европейский патент имеют по отношению к заявке на патент и к патенту то же действие, что и заявка на патент и патент в соответствии с Законом № 50-XVI от 07.03.2008 об охране изобретений.

- (21) **e 2017 0363**
 (51) Int.Cl.: **C07D 401/14** (2006.01.01)
C07D 413/12 (2006.01.01)
C07D 413/14 (2006.01.01)
A61K 31/422 (2006.01.01)
A61K 31/4439 (2006.01.01)
A61P 1/16 (2006.01.01)
A61P 3/04 (2006.01.01)
A61P 3/10 (2006.01.01)
A61P 29/00 (2006.01.01)
A61P 35/00 (2006.01.01)
- (96) 17175336.1, 2017.06.09
 (97) 3257847, 2017.12.20
 (31) 201662349490P
 (32) 2016.06.13
 (33) US
 (71) Gilead Sciences, Inc. (US);
 (72) BLOMGREN Peter A (US); CURRIE Kevin S (US); GEGER Christian (DE); KROPF Jeffrey E (US); XU Jianjun (US);
- (54) **Compuși modulatori ai FXR (NR1H4)**
FXR (NR1H4) modulating compounds
FXR (NR1H4) модулирующие соединения

- (21) **e 2018 0032**
 (51) Int.Cl.: **G03G 21/18** (2006.01.01)
G03G 21/10 (2006.01.01)
- (96) 16755755.2, 2016.02.26
 (87) WO 2016/137012, 2016.09.01
 (31) 2015039431; 2015232095
 (32) 2015.02.27; 2015.11.27
 (33) JP; JP
 (71) Canon Kabushiki Kaisha (JP);
 (72) HIRAYAMA Akinobu (JP); UENO Takahito (JP); TAKEUCHI Toshiaki (JP);
- (54) **Cartuș**
Cartridge
Картридж

- (21) **e 2018 0033**
 (51) Int.Cl.: **G03G 15/00** (2006.01.01)
G03G 15/08 (2006.01.01)
G03G 21/16 (2006.01.01)
G03G 21/18 (2006.01.01)
- (96) 16755757.8, 2016.02.26
 (87) WO 2016/137014, 2016.09.01
 (31) 2015039432; 2016023071
 (32) 2015.02.27; 2016.02.09
 (33) JP; JP
 (71) Canon Kabushiki Kaisha (JP);
 (72) UESUGI Tetsuo (JP); HAYASHIDA Makoto (JP); YAMAGUCHI Koji (JP); YANO Takashi (JP);

- (54) **Bloc al tamburului, cartuș și element de cuplare**
Drum unit, cartridge and coupling member
Блок барабана, картридж и соединительный элемент

- (21) **e 2018 0034**
 (51) Int.Cl.: **A61B 3/12** (2006.01.01)
A61B 3/14 (2006.01.01)
A61B 3/15 (2006.01.01)
- (96) 16756033.3, 2016.01.29
 (87) WO 2016/137662, 2016.09.01
 (31) 201514633601
 (32) 2015.02.27
 (33) US
 (71) Welch Allyn, Inc. (US);
 (72) WANG Ynjiun Paul (US);
- (54) **Captarea imaginii retinale cu focalizare intersectată**
Through focus retinal image capturing
Захват изображения сетчатки с пересекающейся фокусировкой

- (21) **e 2018 0035**
 (51) Int.Cl.: **A61K 9/14** (2006.01.01)
- (96) 16756086.1, 2016.02.19
 (87) WO 2016/137825, 2016.09.01
 (31) 15305278
 (32) 2015.02.23
 (33) EP
 (71) Omthera Pharmaceuticals Inc. (US);
 (72) KUBOTA Hironori (JP); ROGEAU Etienne Thierry Charles (FR); AMEMIYA Toru (JP); MEISSONNIER Julien Georges (FR); HOLMÉN Anders Gillis (SE); RADEVIK Andreas (SE); CARLSSON Hans (SE); SCHANTZ Bengt Staffan (SE);
- (54) **Preparate în millicapsule, care conțin acizi grași polinesaturați liberi**
Millicapsule formulations comprising polyunsaturated free fatty acids
Препараты в милликапсулах, содержащие полиненасыщенные свободные жирные кислоты

- (21) **e 2018 0036**
 (51) Int.Cl.: **A61K 47/18** (2017.01.01)
A61K 31/198 (2006.01.01)
 (96) 16756169.5, 2016.02.23
 (87) WO 2016/137969, 2016.09.01
 (31) 201514634452
 (32) 2015.02.27
 (33) US
 (71) PARIKH Nilesh (US); HITE William (US);
 (72) PARIKH Nilesh (US); HITE William (US);
 (54) **Formulări lichide de levotiroxină**
Liquid levothyroxine formulations
Жидкие препараты левотироксина

- (21) **e 2018 0037**
 (51) Int.Cl.: **A61K 35/12** (2015.01.01)
A61K 35/14 (2015.01.01)
A61K 38/00 (2006.01.01)
 (96) 16756219.8, 2016.02.23
 (87) WO 2016/138038, 2016.09.01
 (31) 201562119793P; 201562241662P;
 201662296560P
 (32) 2015.02.23; 2015.10.14; 2016.02.17
 (33) US; US; US
 (71) Abbvie Stemcentrx LLC (US);
 (72) ESCARPE Paul Anthony (US); DYLLA Scott J.
 (US); LIU David (US); STULL Robert A. (US);
 (54) **Receptori antigenici himerici anti-DLL3 și**
procedee de utilizare a acestora
Anti-DLL3 chimeric antigen receptors and
methods of use
Анти-DLL3 химерные антигенные
рецепторы и способы их применения

- (21) **e 2018 0038**
 (51) Int.Cl.: **C07D 491/048** (2006.01.01)
C07D 498/04 (2006.01.01)
C07D 491/20 (2006.01.01)
C07D 471/04 (2006.01.01)
C07D 221/04 (2006.01.01)
C07D 213/36 (2006.01.01)
C07D 401/04 (2006.01.01)
C07D 413/04 (2006.01.01)
C07D 213/68 (2006.01.01)
C07D 491/052 (2006.01.01)
A61K 31/4709 (2006.01.01)
A61K 31/4355 (2006.01.01)
A61K 31/4704 (2006.01.01)
A61K 31/536 (2006.01.01)
A61K 31/517 (2006.01.01)
A61K 31/538 (2006.01.01)
A61K 31/437 (2006.01.01)
A61K 31/435 (2006.01.01)
A61K 31/47 (2006.01.01)
A61K 31/44 (2006.01.01)
A61K 31/444 (2006.01.01)

- (96) 16756295.8, 2016.02.24
 (87) WO 2016/138158, 2016.09.01
 (31) 201562120671P; 201562200483P
 (32) 2015.02.25; 2015.08.03
 (33) US; US
 (71) Alios Biopharma, Inc. (US);
 (72) WANG Guangyi (US); BEIGELMAN Leonid
 (US); TRUONG Anh (US); STEIN Karin Ann
 (US);
 (54) **Compuși antivirali**
Antiviral compounds
Противовирусные соединения

- (21) **e 2018 0039**
 (51) Int.Cl.: **A01N 43/78** (2006.01.01)
 (96) 16756378.2, 2016.02.25
 (87) WO 2016/138288, 2016.09.01
 (31) 201562120613P; 201662275667P
 (32) 2015.02.25; 2016.01.06
 (33) US; US
 (71) William Marsh Rice University (US);
 (72) NICOLAOU Kyriacos C. (US); VOURLIOMIS
 Dionosios (US); YIN Jun (US); ERANDE Ro-
 han (US); MANDAL Debashis (US); KLAHN
 Philipp (US);
 (54) **Dezacetoxitubulizina H și analogii acestora**
Desacetoxytubulysin H and analogs thereof
Дезацетокситубулизин H и их аналоги

- (21) **e 2018 0040**
 (51) Int.Cl.: **C07F 9/6558** (2006.01.01)
C12N 15/113 (2010.01.01)
 (96) 16756555.5, 2016.02.29
 (87) WO 2016/138534, 2016.09.01
 (31) 201562126346P; 201562234263P;
 201662300635P
 (32) 2015.02.27; 2015.09.29; 2016.02.26
 (33) US; US; US
 (71) Sarepta Therapeutics, Inc. (US); Murdoch
 University (AU);
 (72) WILTON Stephen Donald (AU); FLETCHER
 Sue (AU); HANSON Gunnar James (US);
 BESTWICK Richard Keith (US); SCHNELL
 Frederick J. (US);
 (54) **Includerea exonului2, indusă de antisens,**
într-o alfa-glucosidază acidă
Antisense-induced exon2 inclusion in acid
alpha-glucosidase
Антисмысловое индуцированное
включение экзона2 в кислотную альфа-
глюкозидазу

(21) e 2018 0042

- (51) Int.Cl.: **A61K 9/20** (2006.01.01)
A61K 31/245 (2006.01.01)
A61K 31/80 (2006.01.01)
- (96) 16020180.2, 2016.05.14
(97) 3173076, 2018.01.10
(31) 201505845
(32) 2015.05.14
(33) TR
(71) Abdi Ibrahim Ilac Sanayi ve Ticaret A.S. (TR);
(72) FARSI Ferhad (TR); DUDE Udaya Kumar (TR); BAYRAK Gokhan (TR); AKDAG Kadriye (TR);
(54) **Compoziție farmaceutică care conține simeticon și otiloniu**
A pharmaceutical composition comprising simethicone and otilonium
Фармацевтическая композиция, содержащая симетикон и отилоний

(21) e 2018 0043

- (51) Int.Cl.: **B29C 64/209** (2017.01.01)
B29C 64/106 (2017.01.01)
- (96) 16199934.7, 2016.11.22
(97) 3173214, 2018.01.10
(31) 1502467
(32) 2015.11.25
(33) FR
(71) Soulier, Lionel (FR);
(72) SOULIER Lionel (FR);
(54) **Duză de extrudare pentru materiale topite nemetalice**
Extrusion nozzle for non-metallic molten materials
Экструзионная насадка для неметаллических расплавленных материалов

(21) e 2018 0044

- (51) Int.Cl.: **G01V 1/38** (2006.01.01)
- (96) 16200068.1, 2016.11.22
(97) 3173824, 2018.01.10
(31) 1502488
(32) 2015.11.30
(33) FR
(71) Kappa Offshore Solutions Marine Operation Service (KOSMOS) (FR);
(72) CHOQUER Thibaut (FR); DELECRAZ Sébastien (FR);
(54) **Metodă și sistem de analiză a fundului mării**
Method and system for analysing the seabed
Метод и система анализа морского дна

(21) e 2018 0045

- (51) Int.Cl.: **A61K 9/00** (2006.01.01)
A61K 9/19 (2006.01.01)
- (96) 16200612.6, 2016.11.25
(97) 3173070, 2018.01.10
(31) 201515019
(32) 2015.11.26
(33) TR
(71) Verano Ilac Sanayi Ve Ticaret A.S. (TR);
(72) TÜRKYILMAZ Ali (TR); YELKEN Gülay (TR);
(54) **Compoziție liofilizată a compusului de benzimidazol**
Lyophilized composition of benzimidazole compound
Лиофилизированная композиция бензимидазольного соединения

(21) e 2018 0046

- (51) Int.Cl.: **A61K 9/20** (2006.01.01)
A61K 31/18 (2006.01.01)
A61K 31/704 (2006.01.01)
- (96) 16201022.7, 2016.11.29
(97) 3173077, 2018.01.10
(31) 201515144
(32) 2015.11.30
(33) TR
(71) Sanovel Ilac Sanayi ve Ticaret A.S. (TR);
(72) TÜRKYILMAZ Ali (TR); YILDIRIM Ediz (TR); DEMIR Bülent (TR);
(54) **Formulări de tablete de nimesulidă și tiocolchicozidă**
Tablet formulations of nimesulide and thiocolchicoside
Таблетные препараты нимесулида и тиоколхикозида

(21) e 2018 0047

- (51) Int.Cl.: **A61K 31/198** (2006.01.01)
A61K 31/727 (2006.01.01)
A61P 35/00 (2006.01.01)
- (96) 16709148.7, 2016.03.03
(87) WO 2016/142814, 2016.09.15
(31) 201562129221P; 201562153899P
(32) 2015.03.06; 2015.04.28
(33) US; US
(71) Leadiant Biosciences SA (CH); The UAB Research Foundation (US);
(72) SANDERSON Ralph D. (US); PRAKASH C. RAMANI Vishnu (US); NOSEDA Alessandro (CH); BARBIERI Paola (CH);

(54) **Terapia combinată a mielomului multiplu pe bază de roneparstat**

Roneparstat combined therapy of multiple myeloma

Комбинированная терапия множественной миеломы на основе ронепарстата

(21) **e 2018 0048**

(51) Int.Cl.: **B06B 1/16** (2006.01.01)

(96) 16709600.7, 2016.03.04

(87) WO 2016/139632, 2016.09.09

(31) 1551861

(32) 2015.03.05

(33) FR

(71) METSO France SAS (FR);

(72) BELLEC David (FR); ALACOQUE David (FR);

(54) **Sistem vibrator care conține linii de arbori și mașină și procedeu corespunzătoare**

A vibratory system comprising shaft lines, and a corresponding machine and method

Вибрационная система, содержащая линии валов, и соответствующие машина и способ

(21) **e 2018 0049**

(51) Int.Cl.: **A61K 38/17** (2006.01.01)

A61P 15/08 (2006.01.01)

(96) 16710380.3, 2016.02.29

(87) WO 2016/140910, 2016.09.09

(31) 201562128127P

(32) 2015.03.04

(33) US

(71) The University of Rochester (US); Center for Human Reproduction (US);

(72) SEN Aritro (US); GLEICHER Norbert (US); KUSHNIR Vitaly A. (US);

(54) **Compoziții și metode de utilizare a hormonului anti-Mullerian pentru tratamentul infertilității**

Compositions and methods of using anti-Mullerian hormone for treatment of infertility

Композиции и методы использования антимюллерового гормона для лечения бесплодия

(21) **e 2018 0050**

(51) Int.Cl.: **C07D 471/04** (2006.01.01)

A61K 31/437 (2006.01.01)

A61P 29/00 (2006.01.01)

(96) 16710566.7, 2016.03.02

(87) WO 2016/141035, 2016.09.09

(31) 201562127206P

(32) 2015.03.02

(33) US

(71) Amgen Inc. (US);

(72) WEISS Matthew (US); MILGRAM Benjamin C. (US); DINEEN Thomas (US); STELLWAGEN John (US); GUZMAN-PEREZ Angel (US); BOEZIO Alessandro (US); MARX Isaac E. (US);

(54) **Compuși biciclici de cetonsulfonamidă**

Bicyclic ketone sulfonamide compounds

Бициклические кетонсульфонамидные соединения

(21) **e 2018 0051**

(51) Int.Cl.: **B65D 17/00** (2006.01.01)

(96) 16710688.9, 2016.03.02

(87) WO 2016/139274, 2016.09.09

(31) PCT/EP2015/0543; 201514913

(32) 2015.03.02; 2015.08.21

(33) WO; GB

(71) E.V.D.S. BVBA (BE);

(72) VANDERSTRAETEN Erwin (BE);

(54) **Capac sigur pentru cutie de reînchidere**

Reliable opening can end for reclosing can

Надежная крышка для повторно закрывающейся банки

(21) **e 2018 0052**

(51) Int.Cl.: **C07D 405/12** (2006.01.01)

A61K 31/445 (2006.01.01)

A61P 25/28 (2006.01.01)

(96) 16711355.4, 2016.01.07

(87) WO 2016/128990, 2016.08.18

(31) 709CH2015

(32) 2015.02.13

(33) IN

(71) Suven Life Sciences Limited (IN);

(72) NIROGI Ramakrishna (IN); SHINDE Anil Karbhari (IN); MOHAMMED Abdul Rasheed (IN); SARAF Sangram Keshari (IN); BOGARAJU Narsimha (IN); SUBRAMANIAN Ramkumar (IN); JAYARAJAN Pradeep (IN); BHYRAPUNENI Gopinadh (IN); JASTI Venkateswarlu (IN);

(54) **Compuși amidici în calitate de agoniști ai receptorilor 5-HT4**

Amide compounds as 5-HT4 receptor agonists

Амидные соединения в качестве агонистов 5-HT4-рецепторов

(21) **e 2018 0053**

(51) Int.Cl.: **A61K 45/06** (2006.01.01)
A61K 9/24 (2006.01.01)
A61K 31/138 (2006.01.01)
A61K 31/403 (2006.01.01)
A61K 31/46 (2006.01.01)
A61P 3/04 (2006.01.01)
A61P 3/10 (2006.01.01)
A61K 9/16 (2006.01.01)
A61K 9/20 (2006.01.01)
A61K 9/50 (2006.01.01)

(96) 16711521.1, 2016.03.02

(87) WO 2016/138908, 2016.09.09

(31) 201570117; 201570644

(32) 2015.03.03; 2015.10.09

(33) DK; DK

(71) Saniona A/S (DK);

(72) NIELSEN Peter G. (DK); THOMSEN Mikael S. (DK); HØJGAARD Bent (DK);

(54) **Formulare combinată de tesofensină și beta-blocant**

Tesofensine, beta blocker combination formulation

Комбинированный препарат тесофенсина и бета-блокатора

(21) **e 2018 0054**

(51) Int.Cl.: **C07K 16/28** (2006.01.01)
A61P 37/00 (2006.01.01)

(96) 16715375.8, 2016.03.04

(87) WO 2016/144720, 2016.09.15

(31) 201562129698P

(32) 2015.03.06

(33) US

(71) Millennium Pharmaceuticals, Inc. (US);

(72) ABHYANKAR Brihad (GB);

(54) **Metodă de tratament al colangitei sclerozante primare**

Method of treating primary sclerosing cholangitis

Метод лечения первичного склерозирующего холангита

(21) **e 2018 0055**

(51) Int.Cl.: **E21B 17/00** (2006.01.01)
E21B 34/06 (2006.01.01)

(96) 16758399.6, 2016.03.01

(87) WO 2016/138583, 2016.09.09

(31) 201562127498P

(32) 2015.03.03

(33) US

(71) Absolute Completion Technologies Ltd. (CA);

(72) WOICESHYN Glenn Edward (CA); HARMAT Fred (CA); HAGEL Liam Patrick (CA);

(54) **Material tubular pentru foraj și metoda asociată**

Wellbore tubular and method

Трубчатый материал для буровой скважины и соответствующий способ

(21) **e 2018 0056**

(51) Int.Cl.: **C07D 405/14** (2006.01.01)
C07D 309/02 (2006.01.01)
C07D 233/58 (2006.01.01)
C07D 233/56 (2006.01.01)
C07D 235/04 (2006.01.01)
C07D 249/08 (2006.01.01)
A61K 31/4196 (2006.01.01)
A61K 31/4245 (2006.01.01)
A61P 3/10 (2006.01.01)

(96) 16758437.4, 2016.02.19

(87) WO 2016/138821, 2016.09.09

(31) PCT/CN2015/0735

(32) 2015.03.03

(33) WO

(71) Eli Lilly and Company (US);

(72) HU Zhi Long (US); LIU Lian Zhu (US); MA Tianwei (US); ZHANG Haizhen (US); ZHOU Jingye (US);

(54) **Derivați ai tetrahidropiranilbenzamidei**

Tetrahydropyranyl benzamide derivatives

Производные тетрагидропиранилбензамида

(21) **e 2018 0057**

(51) Int.Cl.: **C07K 14/47** (2006.01.01)
C07K 14/765 (2006.01.01)
C12N 15/11 (2006.01.01)

(96) 16759288.0, 2016.02.25

(87) WO 2016/140859, 2016.09.09

(31) 201562127339P

(32) 2015.03.03

(33) US

(71) Janssen Biotech, Inc. (US);

(72) FLINSPACH Mack (US); WICKENDEN Alan (US);

(54) **Variante de protoxină-II și metode de utilizare**
Protoxin-II variants and methods of use
Варианты протоксина-II и методы использования

(21) **e 2018 0058**

(51) Int.Cl.: **A61K 31/436** (2006.01.01)
A61K 31/519 (2006.01.01)

(96) 16759417.5, 2016.03.02

(87) WO 2016/141068, 2016.09.09

(31) 201562127717P; 201562193518P

(32) 2015.03.03; 2015.07.16

(33) US; US

(71) Pharmacyclics LLC (US);

(72) ATLURI Harisha (US); CHONG Ching Wah (US); KUEHL Robert (US); TAN Heow (US);

(54) **Formulări farmaceutice de inhibitor al tirozin kinazei Bruton**

Pharmaceutical formulations of Bruton's tyrosine kinase inhibitor

Фармацевтические препараты ингибитора тирозинкиназы Брутона

(21) **e 2018 0059**

(51) Int.Cl.: **C12N 1/21** (2006.01.01)
C12N 15/74 (2006.01.01)
C12N 9/10 (2006.01.01)
C12N 9/90 (2006.01.01)
C07K 14/195 (2006.01.01)
A61K 35/74 (2015.01.01)
A61P 35/00 (2006.01.01)

(96) 16759454.8, 2016.03.03

(87) WO 2016/141121, 2016.09.09

(31) 201562127614P

(32) 2015.03.03

(33) US

(71) Advaxis, Inc. (US);

(72) PETIT Robert (US); PRINCIOTTA Michael F. (US);

(54) **Compoziții pe bază de Listeria care conțin un sistem de exprimare a minigenei peptidice și procedee de utilizare a acestora**

Listeria-based compositions comprising peptide minigene expression system and methods of use thereof

Композиции на основе Listeria, содержащие систему экспрессии пептидного минигена и способы их использования

(21) **e 2018 0060**

(51) Int.Cl.: **A61K 47/48** (1858.11.17)
A61K 39/395 (2006.01.01)
C07K 16/28 (2006.01.01)

(96) 16759572.7, 2016.03.04

(87) WO 2016/141285, 2016.09.09

(31) 201562128424P

(32) 2015.03.04

(33) US

(71) Abbvie Stemcentrx LLC (US);

(72) LIU David (US); SISODIYA Vikram Natwarsinhji (US); LEUNG Joseph (US);

(54) **Anticorpi specifici de situs modificați prin inginerie și metode de utilizare a acestora**

Engineered site-specific antibodies and methods of use

Генно-инженерные сайт-специфические антитела и методы их использования

(21) **e 2018 0061**

(51) Int.Cl.: **A23K 10/30** (2016.01.01)

(96) 16762226.5, 2016.03.04

(87) WO 2016/144778, 2016.09.15

(31) 201562129074P

(32) 2015.03.06

(33) US

(71) Smallwood, Norman J. (US);

(72) SMALLWOOD Norman J. (US);

(54) **Adăugarea de grăsimi comestibile (lipide) la fân pentru creșterea valorii nutritive și a digestibilității și reducerea riscului de toxicitate**

Addition of edible fat (lipids) to hay for enhancing the nutritional value and digestibility and reducing the toxicity risk

Добавление съедобного жира (липидов) в сено для повышения питательной ценности и усвояемости и снижения риска токсичности

(21) **e 2018 0062**

(51) Int.Cl.: **A23L 11/00** (2016.01.01)

(96) 16762235.6, 2016.03.04

(87) WO 2016/144788, 2016.09.15

(31) 201562129078P

(32) 2015.03.06

(33) US

(71) SMALLWOOD Norman J. (US);

(72) SMALLWOOD Norman J. (US);

- (54) **Utilizarea pământului decolorant utilizat pentru prelucrarea uleiului comestibil în formularea de produse furajere pentru păsări și animale domestice**
Use of edible-oil-processing spent bleaching earth in formulating poultry and livestock feed products
Использование отбеливающей земли, используемой для переработки пищевого масла в составе кормовых продуктов для домашней птицы и крупного рогатого скота

- (21) **e 2018 0063**
 (51) Int.Cl.: **A61K 31/7076** (2006.01.01)
C07H 19/16 (2006.01.01)
 (96) 16762325.5, 2016.03.07
 (87) WO 2016/144918, 2016.09.15
 (31) 201562129319P; 201562253958P;
 201662276597P
 (32) 2015.03.06; 2015.11.11; 2016.01.08
 (33) US; US; US
 (71) ATEA Pharmaceuticals, Inc. (US);
 (72) SOMMADOSSI Jean-Pierre (US); MOUSSA Adel (US);
 (54) **Nucleotide purinice beta-D-2'-deoxy-2'alfa-fluoro-2'-beta-C-substituie-2-modificate-N6- substituie pentru tratamentul VHC**
Beta-D-2'-deoxy-2'alpha-fluoro-2'-beta-C-substituted-2-modified-N6-substituted purine nucleotides for HCV treatment
Бета-D-2'-дезоксид-2'-альфа-фтор-2'-бета-C-замещенные-2-модифицированные-N6-замещенные пуриновые нуклеотиды для лечения ВГС

- (21) **e 2018 0064**
 (51) Int.Cl.: **C07K 16/18** (2006.01.01)
C07K 16/24 (2006.01.01)
 (96) 17184686.8, 2016.11.14
 (97) 3266798, 2018.01.10
 (31) 201562254375P
 (32) 2015.11.12
 (33) US
 (71) Ablynx NV (BE);
 (72) BUYSE Marie-Ange (BE); BOUCNEAU Joachim (BE); CASTEELS Peter (BE); VAN Heeke Gino (BE);
 (54) **Lianți TNF îmbunătățiți**
Improved TNF binders
Улучшенные связующие ФНО

- (21) **e 2018 0067**
 (51) Int.Cl.: **B64C 11/46** (2006.01.01)
B64C 31/036 (2006.01.01)
B64D 27/24 (2006.01.01)
B64D 35/06 (2006.01.01)
 (96) 16196123.0, 2016.10.27
 (97) 3176079, 2018.01.17
 (31) 102015120680
 (32) 2015.11.27
 (33) DE
 (71) SKY SPORT INTERNATIONAL PVT LTD. (LK);
 (72) KURRLE Ulrich (LK);
 (54) **Dispozitiv de acționare pentru parașută**
Driving device for a parachute
Приводное устройство для парашюта

- (21) **e 2018 0068**
 (51) Int.Cl.: **C07D 491/048** (2006.01.01)
C07D 491/147 (2006.01.01)
A61K 31/423 (2006.01.01)
A61K 31/343 (2006.01.01)
A61K 31/4355 (2006.01.01)
 (96) 16709798.9, 2016.03.14
 (87) WO 2016/146575, 2016.09.22
 (31) 15159083
 (32) 2015.03.13
 (33) EP
 (71) 4SC AG (DE);
 (72) TASLER Stefan (DE); KRIMMELBEIN Ilga (DE);
 (54) **Inhibitori ai KV1.3 și utilizarea medicală a acestora**
KV1.3 inhibitors and their medical application
Ингибиторы KV1.3 и их медицинское применение

- (21) **e 2018 0069**
 (51) Int.Cl.: **C07D 493/04** (2006.01.01)
C07D 495/04 (2006.01.01)
C07D 498/04 (2006.01.01)
A61K 31/352 (2006.01.01)
A61K 31/381 (2006.01.01)
A61K 31/424 (2006.01.01)
A61P 25/00 (2006.01.01)
A61P 29/00 (2006.01.01)
 (96) 16709802.9, 2016.03.14
 (87) WO 2016/146583, 2016.09.22
 (31) 15159080
 (32) 2015.03.13
 (33) EP
 (71) 4SC AG (DE);

(72) TASLER Stefan (DE); KRIMMELBEIN Ilga (DE); KRAUS Jürgen (DE); ZAJA Mirko (DE);

(54) **Inhibitori ai KV1.3 și utilizarea medicală a acestora**

KV1.3 inhibitors and their medical application

Ингибиторы KV1.3 и их медицинское применение

(21) **e 2018 0070**

(51) Int.Cl.: **C07K 16/28** (2006.01.01)

A61K 49/00 (2006.01.01)

G01N 33/53 (2006.01.01)

(96) 16710662.4, 2016.03.14

(87) WO 2016/149201, 2016.09.22

(31) 201562133231P; 201562139596P; 201562218883P

(32) 2015.03.13; 2015.03.27; 2015.09.15

(33) US; US; US

(71) CytomX Therapeutics, Inc. (US);

(72) WEST James William (US); MEI Li (US); MOORE Stephen James (US); NGUYEN Margaret (US); HOSTETTER Daniel (US); VASILJEVA Olga (US); SAGERT Jason (US); TERRETT Jonathan (US);

(54) **Anticorpi anti-PDL1, anticorpi anti-PDL1 activatori și procedee de utilizare a acestora**

Anti-PDL1 antibodies, activatable anti-PDL1 antibodies, and methods of use thereof

Анти-PDL1-антитела, активируемые анти-PDL1-антитела и способы их применения

(21) **e 2018 0071**

(51) Int.Cl.: **C07D 401/14** (2006.01.01)

C07D 213/75 (2006.01.01)

C07C 259/06 (2006.01.01)

A61P 35/00 (2006.01.01)

C07D 213/81 (2006.01.01)

C07D 215/12 (2006.01.01)

C07C 275/30 (2006.01.01)

C07D 317/68 (2006.01.01)

C07D 231/14 (2006.01.01)

C07D 231/18 (2006.01.01)

C07D 233/36 (2006.01.01)

C07D 233/38 (2006.01.01)

C07D 333/70 (2006.01.01)

C07D 233/68 (2006.01.01)

C07D 401/04 (2006.01.01)

(96) 16711758.9, 2016.03.11

(87) WO 2016/149099, 2016.09.22

(31) 201562132895P; 201562184335P; 201562270371P

(32) 2015.03.13; 2015.06.25; 2015.12.21

(33) US; US; US

(71) Forma Therapeutics, Inc. (US);

(72) BAIR Kenneth W. (US); BARCZAK Nicholas (US); HAN Bingsong (US); LANCIA David R. Jr. (US); LIU Cuixian (US); MARTIN Matthew W. (US); NG Pui Yee (US); RUDNITSKAYA Aleksandra (US); THOMASON Jennifer R. (US); ZABLOCKI Mary-Margaret (US); ZHENG Xiaozhang (US);

(54) **Compuși alfa-cinamidici și compoziții în calitate de inhibitori ai HDAC8**

Alpha-cinnamide compounds and compositions as HDAC8 inhibitors

Альфа-циннамидные соединения и композиции в качестве ингибиторов HDAC8

(21) **e 2018 0072**

(51) Int.Cl.: **C12Q 1/68** (2018.01.01)

(96) 16713202.6, 2016.03.11

(87) WO 2016/145308, 2016.09.15

(31) 201562132064P

(32) 2015.03.12

(33) US

(71) Janssen Pharmaceutica, N.V. (BE);

(72) RICCI Deborah (US); GORMLEY Michael (US); THOMAS Shibu (US); RAJPUROHIT Yashoda (US); SCHAFFER Michael (US);

(54) **Markeri mRNA pe bază de sânge integral pentru prognosticarea cancerului de prostată și procedee de detectare a acestora**

Whole blood based mRNA markers for predicting prostate cancer and methods of detecting the same

Маркеры мРНК на основе цельной крови для прогнозирования рака предстательной железы и способы их обнаружения

(21) **e 2018 0073**

(51) Int.Cl.: **G03G 15/00** (2006.01.01)

F16D 3/16 (2006.01.01)

F16D 3/46 (2006.01.01)

G03G 21/16 (2006.01.01)

(96) 16761307.4, 2016.03.08

(87) WO 2016/143333, 2016.09.15

(31) 2015047603; 2016028430

(32) 2015.03.10; 2016.02.17

(33) JP; JP

(71) Canon Kabushiki Kaisha (JP);

(72) KAMOSHIDA Shigemi (JP); KIKUCHI Ken (JP); MIYAMOTO Jun (JP); MORI Tomonori (JP); ABE Daisuke (JP);

- (54) **Bloc al cilindrilor cu tambur, procedeu de fixare a elementului de cuplare și bloc al tamburului**
Drum cylinder unit, method for attaching coupling member, and drum unit
Барабанный блок цилиндров, способ крепления соединительного элемента и блок барабана

(21) **e 2018 0074**

- (51) Int.Cl.: **A61K 31/40** (2006.01.01)
A61K 31/47 (2006.01.01)
C07D 215/20 (2006.01.01)
- (96) 16762290.1, 2016.03.07
(87) WO 2016/144862, 2016.09.15
(31) 201562130488P
(32) 2015.03.09
(33) US
(71) Intekrin Therapeutics, Inc. (US);
(72) MANTZOROS Christos (US);
- (54) **Metode de tratament al steatozei hepatice nealcoolice și/sau al lipodistrofiei**
Methods for the treatment of nonalcoholic fatty liver disease and/or lipodystrophy
Методы лечения неалкогольного стеатоза печени и/или липодистрофии

(21) **e 2018 0075**

- (51) Int.Cl.: **C07D 487/04** (2006.01.01)
A61K 31/519 (2006.01.01)
A61P 31/04 (2006.01.01)
- (96) 16762682.9, 2016.03.11
(87) WO 2016/145417, 2016.09.15
(31) 201562131751P
(32) 2015.03.11
(33) US
(71) Melinta Therapeutics, Inc. (US);
(72) BHATTACHARJEE Ashoke (US); DUFFY Erin M. (US); KANYO Zoltan F. (US); CHOW-DHURY Somenath (US); THAKUR Vinay (US); LAU Wan (US);
- (54) **Compuși antimicrobieni și procedee de obținere și utilizare a acestora**
Antimicrobial compounds and methods of making and using the same
Противомикробные соединения и способы их получения и использования

(21) **e 2018 0076**

- (51) Int.Cl.: **C07D 487/04** (2006.01.01)
A61K 31/519 (2006.01.01)
A61P 35/00 (2006.01.01)
- (96) 17756554.6, 2017.02.22
(87) WO 2017/146116, 2017.08.31
(31) 2016031919; 2016140801
(32) 2016.02.23; 2016.07.15
(33) JP; JP
(71) Taiho Pharmaceutical Co., Ltd. (JP);
(72) MIYAZAKI Isao (JP); SHIMAMURA Tadashi (JP); KATO Masanori (JP); FUJITA Hidenori (JP); IGUCHI Satoru (JP);
- (54) **Compus pirimidinic condensat nou sau sare a acestuia**
Novel condensed pyrimidine compound or salt thereof
Новое конденсированное пиримидиновое соединение или его соль

(21) **e 2018 0077**

- (51) Int.Cl.: **C09D 191/00** (2006.01.01)
- (96) 16180302.8, 2016.07.20
(97) 3272821, 2018.01.24
(71) SCG Chemicals Co., Ltd. (TH); Thai Polyethylene Co., Ltd. (TH);
(72) SAHASYODHIN Pattarit (TH); KAEWKING Tawatchai (TH); METZGER Kenneth (US);
- (54) **Emulsie și utilizarea acesteia pentru acoperirea unui material textil**
Emulsion and use thereof for coating a textile
Эмульсия и ее использование для покрытия текстиля

(21) **e 2018 0078**

- (51) Int.Cl.: **A61B 17/072** (2006.01.01)
A61B 17/00 (2006.01.01)
- (96) 16191673.9, 2016.09.30
(97) 3150138, 2018.01.24
(31) 201514871057
(32) 2015.09.30
(33) US
(71) Ethicon Endo-Surgery, LLC (PR);
(72) VENDELY Michael J. (US); SHELTON IV Frederick E. (US); HARRIS Jason L. (US); GOLDREIN Howell T. (GB); MOIR Robert S. (GB); CONSONNI Sofia Maria (IT); AKRAM Ismail (GB); EASTER Ashley D. (GB); LATHAM Helen S. (GB);

- (54) **Adaos compresibil cu structuri portante intermediare**
Compressible adjunct with intermediate supporting structures
Сжимаемая добавка с промежуточными несущими конструкциями

-
- (21) **e 2018 0079**
(51) Int.Cl.: **D21F 1/32** (2006.01.01)
D21F 7/10 (2006.01.01)
D21F 7/12 (2006.01.01)
(96) 16198949.6, 2016.11.15
(97) 3178989, 2018.01.24
(31) 102015015949
(32) 2015.12.08
(33) DE
(71) Messer Austria GmbH (AT); Messer Slovenija d.o.o. (SI);
(72) THALLER Bernhard (AT); SIBILA Dejan (SI);
(54) **Procedeu și dispozitiv pentru prelucrarea unui fetru de presare**
Method and device for treating a press felt
Способ и устройство для обработки пресс-фетра

-
- (21) **e 2018 0080**
(51) Int.Cl.: **A61K 31/4184** (2006.01.01)
A61K 47/10 (2017.01.01)
A61P 33/10 (2006.01.01)
A61P 33/00 (2006.01.01)
(96) 16202742.9, 2016.12.07
(97) 3178479, 2018.01.24
(31) 201515599
(32) 2015.12.08
(33) TR
(71) Verano Ilac Sanayi Ve Ticaret A.S. (TR);
(72) TÜRKYILMAZ Ali (TR); YELKEN Gülay (TR); TOMBAYOGLU Vildan (TR); PACALI Mustafa (TR);
(54) **Compoziție injectabilă de ricobendazol**
An injectable composition of ricobendazole
Инъекционная композиция рикобендазола

- (21) **e 2018 0081**
(51) Int.Cl.: **B62J 15/00** (2006.01.01)
(96) 16203498.7, 2016.12.12
(97) 3178731, 2018.01.24
(31) 102015121558
(32) 2015.12.10
(33) DE
(71) SKS metaplast Scheffer-Klute GmbH (DE);
(72) KORDES Sven (DE);
(54) **Protector pentru roata din față a unui vehicul cu două roți**
Wheel protector for the front wheel of a two-wheeled vehicle
Протектор для переднего колеса двухколесного транспортного средства

-
- (21) **e 2018 0082**
(51) Int.Cl.: **C07K 16/08** (2006.01.01)
(96) 16705043.4, 2016.01.28
(87) WO 2016/120410, 2016.08.04
(31) 15152909
(32) 2015.01.28
(33) EP
(71) Polichem SA (LU);
(72) BURIONI Roberto (IT); CLEMENTI Massimo (IT); CONCAS Daniela (CH);
(54) **Anticorpi monoclonali umani dotați cu activitate puternică de neutralizare împotriva HSV-1 și HSV-2**
Human monoclonal antibodies endowed with strong neutralizing activity against HSV-1 and HSV-2
Человеческие моноклональные антитела, наделенные сильной нейтрализующей активностью против HSV-1 и HSV-2

-
- (21) **e 2018 0083**
(51) Int.Cl.: **C07D 401/14** (2006.01.01)
C07D 405/14 (2006.01.01)
C07D 413/14 (2006.01.01)
C07D 401/04 (2006.01.01)
A61K 31/4439 (2006.01.01)
A61K 31/5377 (2006.01.01)
A61P 29/00 (2006.01.01)
A61P 35/00 (2006.01.01)
A61P 37/00 (2006.01.01)
(96) 16710214.4, 2016.03.17
(87) WO 2016/146738, 2016.09.22
(31) 201504689
(32) 2015.03.19
(33) GB
(71) GlaxoSmithKline Intellectual Property Development Limited (GB);

- (72) BIT Rino Antonio (GB); BROWN John Alexander (GB); HUMPHREYS Philip G. (GB); JONES Katherine Louise (GB);
- (54) **Derivați ai benzimidazolului în calitate de inhibitori ai bromodomeniului**
Benzimidazole derivatives as bromodomain inhibitors
Производные бензимидазола в качестве ингибиторов бромдомена

(21) **e 2018 0084**

- (51) Int.Cl.: **A61M 5/20** (2006.01.01)
A61M 5/24 (2006.01.01)
A61M 5/28 (2006.01.01)
A61M 5/315 (2006.01.01)
- (96) 16710630.1, 2016.03.10
- (87) WO 2016/149014, 2016.09.22
- (31) 201562134865P
- (32) 2015.03.18
- (33) US
- (71) Eli Lilly and Company (US);
- (72) JUDSON Jared A. (US);
- (54) **Dispozitiv de distribuire cu mecanism de acționare cu rampe convergente**
Dispensing device with drive mechanism having converging ramps
Распределительное устройство с приводным механизмом со сходящимися рампами

(21) **e 2018 0085**

- (51) Int.Cl.: **C07D 417/14** (2006.01.01)
A61K 31/5415 (2006.01.01)
A61P 25/28 (2006.01.01)
- (96) 16710643.4, 2016.03.11
- (87) WO 2016/149057, 2016.09.22
- (31) 201562135270P
- (32) 2015.03.19
- (33) US
- (71) Eli Lilly and Company (US);
- (72) SANDERSON Adam Jan (US);
- (54) **Inhibitori selectivi ai BACE1**
Selective BACE1 inhibitors
Селективные ингибиторы BACE1

(21) **e 2018 0086**

- (51) Int.Cl.: **C07D 471/04** (2006.01.01)
C07D 487/04 (2006.01.01)
A61K 31/437 (2006.01.01)
A61K 31/519 (2006.01.01)
A61P 13/12 (2006.01.01)
A61P 9/10 (2006.01.01)
- (96) 16715122.4, 2016.03.17
- (87) WO 2016/148306, 2016.09.22
- (31) 201504565
- (32) 2015.03.18
- (33) GB
- (71) Takeda Pharmaceutical Company Limited (JP);
- (72) AHMED Saleh (GB); BARKER Gregory (GB); CANNING Hannah (GB); DAVENPORT Richard (GB); HARRISON David (GB); JENKINS Kerry (GB); LIVERMORE David (GB); WRIGHT Susanne (GB); KINSELLA Natasha (GB);
- (54) **Derivați heteroarilici biciclici fuzionați având activitate în calitate de inhibitori ai PHD**
Fused bicyclic heteroaryl derivatives having activity as PHD inhibitors
Сплавленные бициклические гетероарильные производные, имеющие активность в качестве ингибиторов PHD

(21) **e 2018 0087**

- (51) Int.Cl.: **A61K 9/10** (2006.01.01)
A61K 31/225 (2006.01.01)
A61K 31/365 (2006.01.01)
A61K 31/5375 (2006.01.01)
A61K 31/54 (2006.01.01)
A61K 31/661 (2006.01.01)
A61K 31/695 (2006.01.01)
A61K 47/40 (2006.01.01)
A61P 9/10 (2006.01.01)
A61P 25/00 (2006.01.01)
A61P 25/16 (2006.01.01)
A61P 25/28 (2006.01.01)
- (96) 16715662.9, 2016.03.18
- (87) WO 2016/153957, 2016.09.29
- (31) 201562136431P
- (32) 2015.03.20
- (33) US
- (71) Biogen MA Inc. (US);
- (72) VERMA Ajay (US); SCANNEVIN Robert (US); KARKI Shyam (US); ZHENG Fengmei (US);

- (54) **Procedee și compoziții pentru administrarea intravenoasă a fumaratilor pentru tratamentul bolilor neurologice**
Methods and compositions for the intravenous administration of fumarates for the treatment of neurological diseases
Способы и композиции для внутривенного введения фумаратов для лечения неврологических заболеваний

(21) **e 2018 0088**

- (51) Int.Cl.: **A23K 20/10** (2016.01.01)
A23K 10/18 (2016.01.01)
A23K 50/80 (2016.01.01)
A23K 50/70 (2016.01.01)
A23K 50/10 (2016.01.01)
A23K 50/20 (2016.01.01)
A61K 35/741 (2015.01.01)
- (96) 16716691.7, 2016.03.16
(87) WO 2016/147121, 2016.09.22
(31) 15159277
(32) 2015.03.16
(33) EP
(71) Ecole Polytechnique Fédérale de Lausanne (EPFL) (CH);
(72) SUTHERLAND Duncan-Bruce (CH); ZAISS Mario Michael (DE);
- (54) **Arhebacteriile din hrana bioactivă pentru animale, procedeu de obținere a compoziției și procedee de utilizare a acestei compoziții**
Archaeobacteria in bioactive animal feed, method of making the composition and methods employing the composition
Археобактерии в биоактивном корме для животных, способ получения композиции и способы применения этой композиции

(21) **e 2018 0089**

- (51) Int.Cl.: **A61K 9/00** (2006.01.01)
A61K 9/127 (2006.01.01)
A61K 48/00 (2006.01.01)
A61K 31/7105 (2006.01.01)
- (96) 16716965.5, 2016.03.17
(87) WO 2016/149508, 2016.09.22
(31) 201562135338P
(32) 2015.03.19
(33) US
(71) Translate Bio, Inc. (US);
(72) DEROSA Frank (US); HEARTLEIN Michael (US);
- (54) **Terapia mRNA pentru boala Pompe**
mRNA therapy for pompe disease
Терапия мРНК для болезни Помпе

(21) **e 2018 0090**

- (51) Int.Cl.: **A61K 39/39** (2006.01.01)
A61K 38/00 (2006.01.01)
A61K 38/16 (2006.01.01)
- (96) 16734059.5, 2016.03.17
(87) WO 2016/149562, 2016.09.22
(31) 201562134523P
(32) 2015.03.17
(33) US
(71) Omnix, Inc. (US);
(72) CARY Stephen P. L. (US); KRTOLICA Ana (US); LE MOAN Natacha (US); WINGER Jonathan A. (US); LEONG Kevin G. (US);
- (54) **Modularea imunității tumorale prin livrarea mediată de proteine a O2**
Modulation of tumor immunity by protein-mediated O2 delivery
Модуляция опухолевого иммунитета с помощью опосредованной белками доставки O2

(21) **e 2018 0091**

- (51) Int.Cl.: **A61K 31/4439** (2006.01.01)
A61P 25/00 (2006.01.01)
A61P 25/16 (2006.01.01)
A61P 25/28 (2006.01.01)
- (96) 16765135.5, 2016.03.18
(87) WO 2016/148308, 2016.09.22
(31) 2015055532
(32) 2015.03.19
(33) JP
(71) Kyowa Hakko Kirin Co., Ltd. (JP);
(72) HORITA Takako (JP);
- (54) **Agent terapeutic pentru disfuncția lobului frontal**
Therapeutic agent for frontal lobe dysfunction
Терапевтическое средство для дисфункции лобной доли

(21) **e 2018 0092**

- (51) Int.Cl.: **F03B 13/14** (2006.01.01)
F03B 13/16 (2006.01.01)
- (96) 16765580.2, 2016.03.15
(87) WO 2016/149250, 2016.09.22
(31) 201562133543P
(32) 2015.03.16
(33) US
(71) Murtech Inc. (US);
(72) MURTHA Robert C. (US); CERQUETTI Jeffrey (US);

(54) **Sistem articulată pentru sistemul articulată de conversie a energiei valurilor**
Hinge system for an articulated wave energy conversion system
Шарнирная система для шарнирной системы преобразования энергии волн

(21) **e 2018 0093**

(51) Int.Cl.: **A61K 38/17** (2006.01.01)
C07K 14/64 (2006.01.01)

(96) 16765746.9, 2016.03.17

(87) WO 2016/149501, 2016.09.22

(31) 201562134939P

(32) 2015.03.18

(33) US

(71) The California Institute for Biomedical Research (US);

(72) SHEN Weijun (US); MUPPIDI Avinash (US); SCHULTZ Peter G. (US);

(54) **Agenți terapeutici modificați și compozițiile acestora**

Modified therapeutic agents and compositions thereof

Модифицированные терапевтические агенты и их композиции

(21) **e 2018 0094**

(51) Int.Cl.: **C07H 21/04** (2006.01.01)
C07H 21/02 (2006.01.01)
C07H 21/00 (2006.01.01)
A61K 48/00 (2006.01.01)
A61K 31/5377 (2006.01.01)
C07D 295/108 (2006.01.01)

(96) 16765858.2, 2016.03.18

(87) WO 2016/149659, 2016.09.22

(31) 201562135048P; 201562162571P

(32) 2015.03.18; 2015.05.15

(33) US; US

(71) Sarepta Therapeutics, Inc. (US);

(72) SCHNELL Frederick Joseph (US); BESTWICK Richard Keith (US);

(54) **Excluderea unui exon indus de compuși antisens din miostatină**

Antisense-induced exon exclusion in myostatin

Исключение экзона, индуцированного антисмысловыми соединениями из миоостатина

(21) **e 2018 0095**

(51) Int.Cl.: **A61P 31/12** (2006.01.01)
A61P 31/18 (2006.01.01)
C12N 9/22 (2006.01.01)
C12N 15/63 (2006.01.01)
C12N 15/49 (2006.01.01)

(96) 16769422.3, 2016.03.18

(87) WO 2016/154016, 2016.09.29

(31) 201562136080P

(32) 2015.03.20

(33) US

(71) Temple University Of The Commonwealth System Of Higher Education (US);

(72) KHALILI Kamel (US);

(54) **Editarea genelor pe baza CRISPR/endonucleazei induse de Tat**
Tat-induced CRISPR/endonuclease-based gene editing

Редактирование генов на основе Тат-индуцированной CRISPR/эндонуклеазы

(21) **e 2018 0096**

(51) Int.Cl.: **C09D 5/02** (2006.01.01)
C09D 7/00 (2018.01.01)

(96) 17181769.5, 2017.07.18

(97) 3272817, 2018.01.24

(31) 102016008721

(32) 2016.07.21

(33) DE

(71) Brillux GmbH & Co. KG (DE);

(72) HÖRSTING Ingo (DE); LEUSMANN Jan (DE); NAMAZI Reza (DE);

(54) **Agent de acoperire pe bază de apă**
Water-based coating agent

Агент для нанесения покрытия на водной основе

(21) **e 2018 0097**

(51) Int.Cl.: **C07F 9/6584** (2006.01.01)
A61K 31/675 (2006.01.01)
A61P 9/00 (2006.01.01)

(96) 17706525.7, 2017.01.13

(87) WO 2017/121969, 2017.07.20

(31) 1670004

(32) 2016.01.14

(33) FR

(71) Les Laboratoires Servier (FR);

(72) GLOANEC Philippe (FR); SCHAFFNER Arnaud-Pierre (FR); SANSILVESTRI-MOREL Patricia (FR); RUPIN Alain (FR); MENNECIER Philippe (FR); VALLEZ Marie-Odile (FR);

- (54) **Noi derivați de fosfinan și azafosfinan, procedeu de obținere a acestora și compoziții farmaceutice care îi conțin**

Novel phosphinane and azaphosphinane derivatives, method for preparing same and pharmaceutical compositions containing same

Новые производные фосфинана и азафосфинана, способ их получения и содержащие их фармацевтические композиции

- (21) **e 2018 0098**

(51) Int.Cl.: **H01R 12/70** (2011.01.01)
H01R 13/24 (2006.01.01)
G01R 1/04 (2006.01.01)
H01R 12/71 (2011.01.01)

(96) 16275168.9, 2016.11.21

(97) 3182521, 2018.01.31

(31) 2015242793

(32) 2015.12.14

(33) JP

(71) Sensata Technologies, Inc. (US);

(72) TAKAHASHI Hideyuki (JP);

- (54) **Structura interfeței**

Interface structure

Структура интерфейса

- (21) **e 2018 0099**

(51) Int.Cl.: **C07D 231/56** (2006.01.01)
A61K 31/416 (2006.01.01)
A61K 31/4162 (2006.01.01)
C07D 471/04 (2006.01.01)
C07D 487/04 (2006.01.01)
C07D 401/04 (2006.01.01)
A61P 11/00 (2006.01.01)
A61P 17/00 (2006.01.01)
A61P 25/00 (2006.01.01)

(96) 16710998.2, 2016.03.22

(87) WO 2016/150971, 2016.09.29

(31) 15382139

(32) 2015.03.24

(33) EP

(71) Almirall S.A. (ES);

(72) SOLE FEU Laia (ES); FONQUERNA POU Silvia (ES);

- (54) **Derivați ai aminoindazolului în calitate de inhibitori ai canalelor de sodiu**

Aminoindazole derivatives as sodium channel inhibitors

Производные аминокандала в качестве ингибиторов натриевых каналов

- (21) **e 2018 0100**

(51) Int.Cl.: **A61K 39/00** (2006.01.01)
C07K 14/47 (2006.01.01)

(96) 16711659.9, 2016.03.24

(87) WO 2016/156202, 2016.10.06

(31) 201562139189P; 201505305

(32) 2015.03.27; 2015.03.27

(33) US; GB

(71) Immatix Biotechnologies GmbH (DE);

(72) MAHR Andrea (DE); STEVERMANN Lea (DE); WEINSCHENK Toni (DE); SCHOOR Oliver (DE); FRITSCHE Jens (DE); SINGH Harpreet (US);

- (54) **Noi peptide și combinație de peptide pentru utilizare în imunoterapie împotriva diferitelor tumori**

Novel peptides and combination of peptides for use in immunotherapy against various tumors

Новые пептиды и комбинация пептидов для использования в иммунотерапии против различных опухолей

- (21) **e 2018 0101**

(51) Int.Cl.: **A61M 5/142** (2006.01.01)
A61M 5/145 (2006.01.01)

(96) 16712318.1, 2016.03.23

(87) WO 2016/151042, 2016.09.29

(31) 201562136903P

(32) 2015.03.23

(33) US

(71) Adan Medical Innovation S.L. (ES);

(72) SALA CUNILL Anna (ES); CURRAN Adrian (ES); PÉREZ DE LA HOZ Santiago (ES); TORRENT POCH Marc (ES);

- (54) **Controlul produselor conținute în containere**

Controlling products contained in container devices

Контроль продуктов, содержащихся в контейнерах

- (21) **e 2018 0102**

(51) Int.Cl.: **C02F 1/66** (2006.01.01)
C02F 1/68 (2006.01.01)
G05D 11/13 (2006.01.01)
B01F 3/04 (2006.01.01)

(96) 16712799.2, 2016.03.23

(87) WO 2016/150993, 2016.09.29

(31) 102015003777

(32) 2015.03.24

(33) DE

(71) Messer Group GmbH (DE);

(72) HERMANS Monica (DE); VERVALLE Kurt (BE);

- (54) **Procedeu și dispozitiv pentru transferul reglabil al unui gaz într-un mediu fluid**
Method and device for the regulated transfer of a gas into a fluid medium
Способ и устройство для регулируемой передачи газа в текучую среду

(21) **e 2018 0103**

- (51) Int.Cl.: **G06K 19/077** (2006.01.01)
C04B 28/14 (2006.01.01)
C12N 15/82 (2006.01.01)
E04B 2/74 (2006.01.01)
E04C 2/04 (2006.01.01)

(96) 16713035.0, 2016.03.23

(87) WO 2016/151323, 2016.09.29

(31) 201505208

(32) 2015.03.26

(33) GB

(71) Saint-Gobain Placo SAS (FR);

(72) JONES Nicholas (GB); HUMPHREY Keith (GB); RIDEOUT Jan (GB);

- (54) **Element de construcție**
Building element
Элемент конструкции

(21) **e 2018 0104**

- (51) Int.Cl.: **A61K 9/00** (2006.01.01)
A61K 47/02 (2006.01.01)
A61K 47/10 (2017.01.01)
A61K 31/65 (2006.01.01)

(96) 16714168.8, 2016.03.22

(87) WO 2016/154232, 2016.09.29

(31) 201562137216P; 201562245262P;
201562251001P; 201562266650P;
201662279654P; 201662304119P

(32) 2015.03.23; 2015.10.22; 2015.11.04;
2015.12.13; 2016.01.15; 2016.03.04

(33) US; US; US; US; US; US

(71) BIOPHARMX, INC. (US);

(72) CHEN Xin (US); HERMSMEIER Maiko C. (US); LAC Diana (US); THOMAS Douglas W. (US); YAM Noymi (US); YAMAMOTO Akira (US);

- (54) **Compoziție farmaceutică a tetraciclinei pentru utilizare dermatologică**
Pharmaceutical tetracycline composition for dermatological use
Фармацевтическая композиция тетрациклина для дерматологического использования

(21) **e 2018 0105**

- (51) Int.Cl.: **A61L 27/10** (2006.01.01)
A61L 27/12 (2006.01.01)
A61L 27/50 (2006.01.01)
A61L 27/54 (2006.01.01)
A61L 27/58 (2006.01.01)

(96) 16714296.7, 2016.03.18

(87) WO 2016/150876, 2016.09.29

(31) 15160388

(32) 2015.03.23

(33) EP

(71) Bone Support AB (SE);

(72) LIDGREN Lars (SE);

- (54) **Substituent de oase ceramic bifazic**
Biphasic ceramic bone substitute
Двухфазный керамический заменитель костей

(21) **e 2018 0106**

- (51) Int.Cl.: **C07C 67/08** (2006.01.01)
C07C 67/30 (2006.01.01)
C07C 67/31 (2006.01.01)
C07C 67/60 (2006.01.01)
C07D 417/04 (2006.01.01)
C07D 417/14 (2006.01.01)
C07C 231/02 (2006.01.01)
C07C 231/12 (2006.01.01)

(96) 16715347.7, 2016.03.25

(87) WO 2016/157058, 2016.10.06

(31) 15161431

(32) 2015.03.27

(33) EP

(71) Janssen Pharmaceuticals, Inc. (US);

(72) DEPRÉ Dominique Paul Michel (BE); ORMEROD Dominic John (BE); HORVATH Andras (BE); MOODY Thomas Shaw (GB); BROSSAT Maude (GB); Riant Olivier (BE); VRIAMONT Nicolas (BE); LEMAIRE Sébastien François Emmanuel (BE); HERMANT Sébastien Nicolas J. (BE);

- (54) **Procedee și intermediari pentru obținerea unui inhibitor macrociclic al proteazei VHC**
Processes and intermediates for preparing a macrocyclic protease inhibitor of HCV
Способы и промежуточные продукты для получения макроциклического ингибитора протеазы ВГС

(21) e 2018 0107

- (51) Int.Cl.: **H04L 12/28** (2006.01.01)
H04L 29/08 (2006.01.01)
- (96) 16716493.8, 2016.03.24
- (87) WO 2016/151096, 2016.09.29
- (31) 1552497
- (32) 2015.03.25
- (33) FR
- (71) Ecomesure (FR);
- (72) PELLETIER Damien (FR); NEVEU Cédric (FR); FURLAN Fabio (FR);
- (54) **Sistem de comunicare universal pentru aparate de măsurat, procedeu de comunicare asociat cu acesta**
Universal communication system for measurement apparatuses, method of communication relating thereto
Универсальная система связи для измерительных приборов, связанный с ней способ связи

(21) e 2018 0108

- (51) Int.Cl.: **A61K 45/06** (2006.01.01)
A61K 31/138 (2006.01.01)
A61K 31/165 (2006.01.01)
A61K 31/343 (2006.01.01)
A61K 31/445 (2006.01.01)
A61K 31/536 (2006.01.01)
A61K 33/00 (2006.01.01)
A61K 31/443 (2006.01.01)
A61P 25/22 (2006.01.01)
A61P 25/24 (2006.01.01)
- (96) 16718421.7, 2016.03.25
- (87) WO 2016/151265, 2016.09.29
- (31) 1552563
- (32) 2015.03.26
- (33) FR
- (71) Les Laboratoires Servier (FR);
- (72) BRETIN Sylvie (FR); DANOBER Laurence (FR); LESTAGE Pierre (FR);
- (54) **Combinatie nouă de 8-ciclopropil-3-[2-(3-fluorofenil)etil]-7,8-dihidro-3H-[1,3]oxazino[6,5-g][1,2,3]benzotriazin-4,9-dionă și un antidepresiv și compoziții farmaceutice care o conțin**
Novel combination of 8-cyclopropyl-3-[2-(3-fluorophenyl)ethyl]-7,8-dihydro-3H-[1,3]oxazino[6,5-g][1,2,3]benzotriazine-4,9-dione with an antidepressant, and the pharmaceutical compositions containing same
Новая комбинация 8-циклопропил-3-[2-(3-фторфенил)этил]-7,8-дигидро-3H-[1,3]оксазино[6,5-g][1,2,3]бензотриазин-4,9-диона и антидепрессанта и содержащие ее фармацевтические композиции

(21) e 2018 0109

- (51) Int.Cl.: **A61K 9/00** (2006.01.01)
A61K 31/593 (2006.01.01)
A61K 31/661 (2006.01.01)
- (96) 16720351.2, 2016.03.16
- (87) WO 2016/155891, 2016.10.06
- (31) 15161262; 15176101
- (32) 2015.03.27; 2015.07.09
- (33) EP; EP
- (71) Leo Pharma A/S (DK);
- (72) PETERSSON Karsten (DK); ENGELL Karen Margrethe (DK); JANSSON Jörgen (DK); NIELSEN Kim Troensegaard (DK); ERIKSSON André Huss (DK); MOORE Anne (IE); VUCEN Sonja (IE); O'SULLIVAN Caroline (IE); CREAN Abina (IE);
- (54) **Plasture cu microace pentru administrarea unui ingredient activ sub piele**
Microneedle patch for delivering an active ingredient to skin
Пластырь с микроиглами для введения активного ингредиента под кожу

(21) e 2018 0110

- (51) Int.Cl.: **B23B 27/16** (2006.01.01)
B25B 5/08 (2006.01.01)
- (96) 16725248.5, 2016.03.21
- (87) WO 2016/151610, 2016.09.29
- (31) VE20150011
- (32) 2015.03.23
- (33) IT
- (71) Ferraresso, Claudio (IT);
- (72) FERRARESSO Claudio (IT);
- (54) **Portcuțit, în special portcuțit pentru strungărie, cu sistem de fixare rapidă pentru inserții schimbabile**
Tool holder, in particular turning tool holder, with rapid locking system for interchangeable inserts
Резцедержатель, в частности, резцедержатель для токарных работ, с быстрой системой фиксации для сменных вставок

(21) e 2018 0111

- (51) Int.Cl.: **B01D 29/15** (2006.01.01)
B01D 35/02 (2006.01.01)
B01D 29/11 (2006.01.01)
F16L 55/24 (2006.01.01)
- (96) 16767518.0, 2016.03.08
- (87) WO 2016/149741, 2016.09.29
- (31) 2015901050; 2015902356
- (32) 2015.03.24; 2015.06.19
- (33) AU; AU

- (71) Jets Innovations Pty Ltd (AU);
 (72) MONAGHAN Tom (AU);
 (54) **Filtru și procedeu de pompare asociat**
A strainer and an associated pumping method
Фильтр и связанный с ним способ накачки

-
- (21) **e 2018 0112**
 (51) Int.Cl.: **A61K 39/395** (2006.01.01)
C07K 16/28 (2006.01.01)
C07K 16/46 (2006.01.01)
C12P 21/08 (2006.01.01)
 (96) 16769535.2, 2016.03.22
 (87) WO 2016/154177, 2016.09.29
 (31) 201562137034P; 201562147484P;
 201562156588P; 201562242489P;
 201562255635P
 (32) 2015.03.23; 2015.04.14; 2015.05.04;
 2015.10.16; 2015.11.16
 (33) US; US; US; US; US
 (71) Jounce Therapeutics, Inc. (US);
 (72) SAZINSKY Stephen (US); MICHAELSON
 Jennifer S. (US); SATHYANARAYANAN Sri-
 ram (US); ELPEK Kutlu Goksu (US);
 (54) **Anticorpi anti-ICOS**
Antibodies to ICOS
Антитела против ICOS

-
- (21) **e 2018 0113**
 (51) Int.Cl.: **A61K 31/519** (2006.01.01)
A61P 35/00 (2006.01.01)
C07D 487/04 (2006.01.01)
 (96) 16773859.0, 2016.03.25
 (87) WO 2016/160598, 2016.10.06
 (31) 201562139594P
 (32) 2015.03.27
 (33) US
 (71) Pharmacyclics LLC (US);
 (72) GOLDMAN Erick (US); SMYTH Mark Stephen
 (US); BONNAUD Thierry (GB); MUNOZ
 GARCIA Alberto (GB); WORRALL Christopher
 Peter (GB);
 (54) **Forme solvate ale inhibitorului tirozin**
kinazei Bruton
Solvated forms of a Bruton's tyrosine
kinase inhibitor
Сольватированные формы ингибитора
тирозинкиназы Брутона

- (21) **e 2018 0114**
 (51) Int.Cl.: **A61K 31/519** (2006.01.01)
A61P 35/00 (2006.01.01)
C07D 487/04 (2006.01.01)
 (96) 16773865.7, 2016.03.25
 (87) WO 2016/160604, 2016.10.06
 (31) 201562139599P
 (32) 2015.03.27
 (33) US
 (71) Pharmacyclics LLC (US);
 (72) GOLDMAN Erick (US); SMYTH Mark Stephen
 (US); BONNAUD Thierry (GB); SULEIMAN
 Osama (GB); WORRALL Christopher Peter
 (GB);
 (54) **Co-cristale ale inhibitorului tirozin kinazei**
Bruton
Co-crystals of a Bruton's tyrosine kinase
inhibitor
Сокристаллы ингибитора тирозинкиназы
Брутона

-
- (21) **e 2018 0115**
 (51) Int.Cl.: **F03G 3/08** (2006.01.01)
H02K 7/02 (2006.01.01)
 (96) 16155740.0, 2016.02.15
 (97) 3205876, 2018.02.07
 (71) niore IP, s.r.o. (SK);
 (72) NOVÁK Miroslav (SK);
 (54) **Dispozitiv volant de acumulare a energiei**
cu și procedeu de utilizare a acestuia, sys-
tem al dispozitivului volant de acumulare a
energiei și procedeu de utilizare a acestuia
Flywheel energy storage device and me-
thod of its use, flywheel energy storage
device system and method of its use
Маховиковое устройство накопления
энергии и способ его использования,
система маховикового устройства
накопления энергии и способ ее
использования

- (21) e 2018 0116
 (51) Int.Cl.: **G03B 17/56** (2006.01.01)
G03B 37/04 (2006.01.01)
G06T 7/00 (2017.01.01)
G06T 11/00 (2006.01.01)
H04N 5/232 (2006.01.01)
H04N 5/247 (2006.01.01)
G06F 3/0481 (2013.01.01)
 (96) 16159978.2, 2016.03.11
 (97) 3206082, 2018.02.07
 (31) 2016256
 (32) 2016.02.12
 (33) NL
 (71) VROXTECHNOLOGY B.V. (NL);
 (72) BERKHOUT Harald Erik (NL); NORANI Hamid (NL);
 (54) **Sistem, procedeu și program de calculator pentru înregistrarea unui mediu non-virtual pentru obținerea unei reprezentări virtuale**
System, method and computer program for recording a non-virtual environment for obtaining a virtual representation
Система, способ и компьютерная программа для записи неvirtуальной среды для получения виртуального представления

- (21) e 2018 0117
 (51) Int.Cl.: **B64G 1/64** (2006.01.01)
F16B 37/08 (2006.01.01)
 (96) 16203665.1, 2016.12.13
 (97) 3184439, 2018.02.07
 (31) UB20159136
 (32) 2015.12.16
 (33) IT
 (71) AEREA S.p.A. (IT);
 (72) CASSANELLI Ruggero (IT); ALIVERTI Ivo (IT); PERNECHELE Luca Andrea (IT);
 (54) **Dispozitiv pentru menținerea și eliberarea controlată a sateliților spațiali instalați pe lansatoare și a încărcăturilor instalate pe sateliții spațiali**
Device for the hold-down and controlled release of space satellites installed on launchers and of loads installed on space satellites
Устройство для удержания и контролируемого отпуска космических спутников, установленных на пусковых установках, и нагрузок, установленных на космических спутниках

- (21) e 2018 0118
 (51) Int.Cl.: **C07F 5/02** (2006.01.01)
C07F 5/06 (2006.01.01)
C01B 6/04 (2006.01.01)
 (96) 16712320.7, 2016.03.24
 (87) WO 2016/156193, 2016.10.06
 (31) 102015206046; 102015206897
 (32) 2015.04.02; 2015.04.16
 (33) DE; DE
 (71) Albemarle Germany GmbH (DE);
 (72) WIETELMANN Ulrich (DE); KURTH Christopher (DE); SCHERER Stefan (DE); RITTMEYER Peter (DE); STOLL Armin (DE);
 (54) **Procedeu de obținere a compușilor organo-metalici**
Method for producing metal organyls
Способ получения металлоорганических соединений

- (21) e 2018 0119
 (51) Int.Cl.: **C01B 6/04** (2006.01.01)
C07F 5/02 (2006.01.01)
C07F 5/06 (2006.01.01)
C01B 6/00 (2006.01.01)
 (96) 16712321.5, 2016.03.24
 (87) WO 2016/156195, 2016.10.06
 (31) 102015206045; 102015206894
 (32) 2015.04.02; 2015.04.16
 (33) DE; DE
 (71) Albemarle Germany GmbH (DE);
 (72) WIETELMANN Ulrich (DE); KURTH Christopher (DE); SCHERER Stefan (DE); RITTMEYER Peter (DE); STOLL Armin (DE); LISCHKA Uwe (DE);
 (54) **Hidride metalice foarte reactive, procedeu de obținere și utilizare a acestora**
Highly reactive metal hydrides, process for their preparation and use
Высокореактивные гидриды металлов, способ их получения и использования

(21) e 2018 0120

- (51) Int.Cl.: **C07D 403/12** (2006.01.01)
C07D 401/14 (2006.01.01)
C07D 413/14 (2006.01.01)
C07D 401/12 (2006.01.01)
C07D 403/14 (2006.01.01)
C07D 413/12 (2006.01.01)
C07D 417/12 (2006.01.01)
C07D 417/14 (2006.01.01)
C07D 471/04 (2006.01.01)
C07D 487/04 (2006.01.01)
C07D 207/14 (2006.01.01)
A61K 31/40 (2006.01.01)
A61P 35/00 (2006.01.01)
- (96) 16713043.4, 2016.03.24
(87) WO 2016/156816, 2016.10.06
(31) 201505429; 201512829
(32) 2015.03.30; 2015.07.21
(33) GB; GB
(71) Mission Therapeutics Limited (GB);
(72) JONES Alison (GB); KEMP Mark (GB);
STOCKLEY Martin (GB); GIBSON Karl (GB);
WHITLOCK Gavin (GB);
- (54) **Compuși 1-cianopirrolidinici în calitate de inhibitori ai USP30**
1-Cyano-pyrrolidine compounds as USP30 inhibitors
1-Цианопирролидиновые соединения в качестве ингибиторов USP30

(21) e 2018 0121

- (51) Int.Cl.: **C07K 16/28** (2006.01.01)
C07K 16/46 (2006.01.01)
A61P 37/00 (2006.01.01)
A61K 39/00 (2006.01.01)
- (96) 16713273.7, 2016.03.24
(87) WO 2016/160476, 2016.10.06
(31) 201562142706P
(32) 2015.04.03
(33) US
(71) Eli Lilly and Company (US);
(72) ALLAN Barrett (US); KIKLY Kristine Kay (US);
WITCHER Derrick Ryan (US);
- (54) **Anticorpi bispecifici anti-CD20 / anti-BAFF**
Anti-CD20 / anti-BAFF bispecific antibodies
Анти-CD20- / анти-BAFF биспецифические антитела

(21) e 2018 0122

- (51) Int.Cl.: **A61P 11/00** (2006.01.01)
A61P 37/06 (2006.01.01)
A61P 17/00 (2006.01.01)
A61P 19/02 (2006.01.01)
A61K 31/40 (2006.01.01)
A61K 31/44 (2006.01.01)
A61K 31/455 (2006.01.01)
A61K 31/497 (2006.01.01)
C07D 401/00 (2006.01.01)
- (96) 16714724.8, 2016.03.29
(87) WO 2016/160755, 2016.10.06
(31) 201562140418P; 201562183399P;
201562252400P
(32) 2015.03.30; 2015.06.23; 2015.11.06
(33) US; US; US
(71) Global Blood Therapeutics, Inc. (US);
(72) LI Zhe (US); HARRIS Jason R. (US); DUFU
Kobina N. (US); GENG Xin (US); SINHA Uma
(US);
- (54) **Compuși aldehidici pentru tratarea fibrozei pulmonare, hipoxiei și a bolii autoimune și a țesutului conjunctiv**
Aldehyde compounds for treating pulmonary fibrosis, hypoxia, and connective tissue and autoimmune disease
Альдегидные соединения для лечения легочного фиброза, гипоксии, аутоиммунного заболевания и заболевания соединительной ткани

(21) e 2018 0123

- (51) Int.Cl.: **C07K 16/28** (2006.01.01)
C07K 7/00 (2006.01.01)
- (96) 16715482.2, 2016.03.31
(87) WO 2016/156545, 2016.10.06
(31) 201562140955P; 201562283118P
(32) 2015.03.31; 2015.08.21
(33) US; US
(71) Oblique Therapeutics AB (SE);
(72) ORWAR Owe (SE); TRKULJA Carolina (SE);
- (54) **Noi procedee de selectare a epitopilor**
New methods for epitope selection
Новые способы отбора эпитопов

- (21) **e 2018 0124**
 (51) Int.Cl.: **A61K 31/551** (2006.01.01)
A61P 35/00 (2006.01.01)
 (96) 16715626.4, 2016.04.01
 (87) WO 2016/157149, 2016.10.06
 (31) 201562141980P
 (32) 2015.04.02
 (33) US
 (71) Proximagen Limited (GB);
 (72) RICHARDSON Peter (GB); WALLING
 Jacqueline Mary (US); FESTUCCIA Claudio
 (IT);
 (54) **Noi terapii împotriva cancerului**
Novel therapies for cancer
Новые терапии против рака

- (21) **e 2018 0125**
 (51) Int.Cl.: **A61K 39/00** (2006.01.01)
C07K 14/47 (2006.01.01)
 (96) 16715808.8, 2016.03.24
 (87) WO 2016/156230, 2016.10.06
 (31) 201505585; 201562140767P
 (32) 2015.03.31; 2015.03.31
 (33) GB; US
 (71) Immatix Biotechnologies GmbH (DE);
 (72) MAHR Andrea (DE); WEINSCHENK Toni
 (DE); SCHOOR Oliver (DE); FRITSCH Jens
 (DE); SINGH Harpreet (US); SONG Colette
 (DE);
 (54) **Peptide noi și combinație de peptide și**
carcase pentru utilizare în imunoterapie
împotriva cancerului renocelular (CRC)
și a altor tipuri de cancer
Novel peptides and combination of pep-
tides and scaffolds for use in immunothe-
rapy against renal cell carcinoma (RCC)
and other cancers
Новые пептиды и комбинация пептидов
и каркасов для использования в
иммунотерапии против почечно-
клеточного рака (ПКР) и других видов
рака

- (21) **e 2018 0126**
 (51) Int.Cl.: **A61B 1/01** (2006.01.01)
A61B 1/07 (2006.01.01)
A61B 1/233 (2006.01.01)
A61B 5/00 (2006.01.01)
A61B 17/00 (2006.01.01)
A61B 90/30 (2016.01.01)
A61M 25/09 (2006.01.01)
A61B 1/00 (2006.01.01)
 (96) 16715959.9, 2016.03.29
 (87) WO 2016/160807, 2016.10.06
 (31) 201562140643P; 201514824377

- (32) 2015.03.31; 2015.08.12
 (33) US; US
 (71) Acclarent, Inc. (US);
 (72) KESTEN Randy J. (US); CHAMNESS Scott O.
 (US); JENKINS Thomas R. (US);
 (54) **Fir de ghidaj al unui cateter de iluminat**
cu senzor optic
Illuminating guidewire with optical sensing
Осветительный проволочный
направитель катетера с оптическим
датчиком

- (21) **e 2018 0127**
 (51) Int.Cl.: **A61B 17/22** (2006.01.01)
A61F 11/00 (2006.01.01)
A61M 29/02 (2006.01.01)
 (96) 16715960.7, 2016.03.29
 (87) WO 2016/160808, 2016.10.06
 (31) 201562139919P; 201514919991
 (32) 2015.03.30; 2015.10.22
 (33) US; US
 (71) Acclarent, Inc. (US);
 (72) WASICEK Lawrence D. (US); LAM Sivette
 (US); MUNI Ketan P. (US);
 (54) **Procedeu și dispozitiv pentru curățarea**
istmului trompei Eustachio
Method and apparatus for cleaning isth-
mus of eustachian tube
Способ и устройство для очистки
перешейка евстахиевой трубы

- (21) **e 2018 0128**
 (51) Int.Cl.: **A61B 1/00** (2006.01.01)
A61B 1/04 (2006.01.01)
A61B 1/233 (2006.01.01)
A61M 25/10 (2013.01.01)
A61M 29/02 (2006.01.01)
A61M 25/06 (2006.01.01)
 (96) 16715961.5, 2016.03.29
 (87) WO 2016/160815, 2016.10.06
 (31) 201562139933P; 201514826412
 (32) 2015.03.30; 2015.08.14
 (33) US; US
 (71) Acclarent, Inc. (US);
 (72) HA Hung V. (US); MUNI Ketan P. (US);
 NGUYEN Andy (US); CHAN Randy S. (US);
 (54) **Cateter-balon cu caracteristici de captare a**
imaginii și emisie de lumină
Balloon catheter with image capture and
light emission features
Баллонный катетер с характеристиками
захвата изображения и излучения света

(21) e 2018 0129

- (51) Int.Cl.: **G06F 17/30** (2006.01.01)
H04W 4/02 (2018.01.01)
H04W 64/00 (2009.01.01)
H04W 24/02 (2009.01.01)

(96) 16716139.7, 2016.03.31

(87) WO 2016/161117, 2016.10.06

(31) 201514674288

(32) 2015.03.31

(33) US

(71) Foursquare Labs, Inc. (US);

(72) KAPICIOGLU Cagatay Berk (US); SHAW Blake (US);

(54) **Identificarea locației din datele de scanare fără fir****Venue identification from wireless scan data****Идентификация местоположения по данным беспроводного сканирования**

(21) e 2018 0131

- (51) Int.Cl.: **A61K 31/4439** (2006.01.01)
A61K 31/506 (2006.01.01)
A61K 31/4184 (2006.01.01)
A61K 31/5025 (2006.01.01)
A61P 1/04 (2006.01.01)

(96) 16718032.2, 2016.03.30

(87) WO 2016/159386, 2016.10.06

(31) 201505526; 201521015

(32) 2015.03.31; 2015.11.27

(33) GB; GB

(71) Takeda Pharmaceutical Company Limited (JP);

(72) JENKINS Richard (GB); HIBBERD Mark (GB);

(54) **Noi utilizări farmaceutice****Novel pharmaceutical uses****Новые фармацевтические применения**

(21) e 2018 0130

- (51) Int.Cl.: **C07D 491/14** (2006.01.01)
C07D 491/22 (2006.01.01)
C07D 498/14 (2006.01.01)
C07D 498/22 (2006.01.01)
C07D 513/22 (2006.01.01)
A61K 31/4375 (2006.01.01)
A61P 31/18 (2006.01.01)

(96) 16716776.6, 2016.04.01

(87) WO 2016/161382, 2016.10.06

(31) 201562142338P

(32) 2015.04.02

(33) US

(71) Gilead Sciences, Inc. (US);

(72) CAI Zhenhong R. (US); JIN Haolun (US); LAZERWITH Scott E. (US); PYUN Hyung-Jung (US);

(54) **Compuși de carbamoilpiridonă policiclici și utilizarea farmaceutică a acestora****Polycyclic-carbamoylpyridone compounds and their pharmaceutical use****Полициклические карбамоилпиридоновые соединения и их фармацевтическое применение**

(21) e 2018 0132

- (51) Int.Cl.: **A21D 13/00** (2017.01.01)
A21D 15/00 (2006.01.01)

(96) 16718208.8, 2016.03.30

(87) WO 2016/156420, 2016.10.06

(31) MI20150478

(32) 2015.04.02

(33) IT

(71) Barilla G. e R. Fratelli S.p.A. (IT);

(72) BUTTINI Roberto (IT); FERRARI Corrado (IT); D'URSO Alessio (IT); RIBOLDI Giancarlo (IT);

(54) **Procedeu de producere a unei gustări de ciocolată și gustare care poate fi obținută cu utilizarea acestui procedeu****Process for the production of a chocolate snack and snack which can be obtained using this process****Способ производства шоколадной закуски и закуска, которую можно получить с помощью этого способа**

(21) e 2018 0133

(51) Int.Cl.: **C08L 3/04** (2006.01.01)
C08L 23/06 (2006.01.01)
C08L 23/08 (2006.01.01)
C08L 23/12 (2006.01.01)
C08L 23/14 (2006.01.01)
C08L 55/02 (2006.01.01)
C08L 67/02 (2006.01.01)
C08L 67/04 (2006.01.01)
C08L 97/02 (2006.01.01)
C08J 5/04 (2006.01.01)
C08J 11/00 (2006.01.01)
C08K 7/02 (2006.01.01)
B29C 67/24 (2006.01.01)
B33Y 70/00 (2015.01.01)
B29C 67/00 (2017.01.01)
C08K 7/16 (2006.01.01)

(96) 16726153.6, 2016.04.01

(87) WO 2016/157151, 2016.10.06

(31) CT20151093

(32) 2015.04.03

(33) IT

(71) MICA S.R.L. (IT);

(72) MILAZZO Giovanni (IT);

(54) **Material compozit, care conține cel puțin o rășină termoplastică și puzderie granulată din cânepă și/sau in**
Composite material comprising at least one thermoplastic resin and granular shive from hemp and/or flax
Композитный материал, содержащий по меньшей мере одну термопластичную смолу и гранулированную костру из конопли и/или льна

FF4A Brevete de invenție acordate / Granted patents for invention / Предоставленные патенты на изобретения

Orice persoană interesată are dreptul să ceară revocarea în tot sau în parte a hotărârii de acordare a brevetului în termen de 6 luni de la data publicării mențiunii privind acordarea brevetului. Opoziția se face în scris și motivat la AGEPI, în baza motivelor prevăzute de art. 57 alin.(2) din Legea nr. 50-XVI din 07.03.2008 privind protecția invențiilor.

Any person concerned shall be entitled to request a full or partial revocation of any decision to grant a patent within 6 months as from the date of publication of the mention of the grant of the patent. The opposition shall be reasoned and filed in writing with AGEPI, on the grounds provided for in Art. 57(2) of the Law No. 50-XVI of 07.03.2008 on the Protection of Inventions.

Любое лицо вправе подать в AGEPI мотивированное возражение о полном или частичном аннулировании решения о предоставлении патента в течение 6 месяцев с даты публикации сведений о предоставлении патента. Возражение подается в письменной форме на основании мотивов, предусмотренных в части (2) ст. 57 Закона № 50-XVI от 07.03.2008 г. об охране изобретений.

- (11) **4555** (13) **B1**
 (51) **Int. Cl.:** *A01N 37/00* (2006.01)
A01N 43/00 (2006.01)
A01N 47/12 (2006.01)
A01N 57/12 (2006.01)
A01P 3/00 (2006.01)
- (21) a 2013 0009
 (22) 2010.08.26
 (85) 2013.02.12
 (86) PCT/IL2010/000701, 2010.08.26
 (87) WO 2012/025912 A1, 2012.03.01
 (71)(73) ADAMA MAKHTESHIM LTD., IL
 (72) SHEFFER Noam, IL; CAMUS Daniel, FR
 (74) SIMANENKOVA Tatiana
 (54) **Compoziție fungicidă și procedeu de tratare a plantelor**
 (57) Invenția se referă la agricultură, în special la o compoziție fungicidă și la un procedeu de tratare a plantelor sau a materialului de înmulțire a acestora.
 Conform invenției, compoziția fungicidă cuprinde o combinație de dimetomorf, folpet și fosetil-Al, în următorul raport de greutate al componentelor: dimetomorf : folpet (1...100) : (100...1) și dimetomorf : fosetil-Al (1...100) : (100...1).
 Procedeu de combatere a bolilor cauzate de ciuperci fitopatogene la plante sau pe materialul de înmulțire a acestora cuprinde tratarea plantelor, materialului de înmulțire a acestora sau terenului cu compoziția fungicidă, conținând combinația menționată în cantitate de 10...2500 g/ha.

Revendicări: 8

*
* *

- (54) **Fungicidal composition and method for treating plants**
 (57) The invention relates to agriculture, particularly a fungicidal composition and a method for treating plants or propagation material.
 According to the invention, the fungicidal composition comprises a combination of dimethomorph, folpet and fosetyl-Al, in the following weight ratio of components: dimethomorph : folpet (1...100) : (100...1) and dimethomorph : fosetyl-Al (1...100) : (100...1).

The method of controlling diseases caused by phytopathogenic fungi in plants or on propagation material thereof comprises treating the plants, the locus thereof or propagation material thereof using the fungicidal composition containing said combination in an amount of 10...2500 g/ha.

Claims: 8

*
* *

- (54) **Фунгицидная композиция и способ обработки растений**
 (57) Изобретение относится к сельскому хозяйству, в частности к фунгицидной композиции и к способу обработки растений или их посадочного материала.
 Согласно изобретению, фунгицидная композиция включает комбинацию содержащую диметоморф, фолпет и фосетил-Al в следующем массовом соотношении компонентов: диметоморф : фолпет (1...100) : (100...1) и диметоморф : фосетил-Al (1...100) : (100...1).
 Способ борьбы с болезнями растений или посадочного материала, вызываемыми фитопатогенными грибами, предусматривает обработку растений, посадочного материала или почвы фунгицидной композицией, содержащей указанную комбинацию в количестве 10...2500 г/га.

П. формулы: 8

-
- (11) **4556** (13) **B1**
 (51) **Int. Cl.:** *C07C 255/53* (2006.01)
A61K 31/277 (2006.01)
A61P 25/00 (2006.01)
C07C 255/54 (2006.01)
C07C 255/57 (2006.01)
C07D 333/24 (2006.01)
C07D 333/60 (2006.01)
C07C 311/29 (2006.01)
C07C 317/22 (2006.01)
C07C 321/28 (2006.01)
C07C 321/30 (2006.01)
C07D 265/30 (2006.01)
C07D 207/08 (2006.01)
C07D 207/337 (2006.01)
C07D 277/30 (2006.01)
- (21) a 2014 0124
 (22) 2013.05.23
 (31) 61/651217; 61/777162
 (32) 2012.05.24; 2013.03.12
 (33) US; US
 (85) 2014.11.24
 (86) PCT/FI2013/000026, 2013.05.23

- (87) WO 2013/175053 A1, 2013.11.28
 (71)(73) ORION CORPORATION, FI
 (72) AHLMARK Marko, FI; DIN BELLE David, FI; KAUPPALA Mika, FI; LUIRO Anne, FI; PAJUNEN Taina, FI; PYSTYNEN Jarmo, FI; TIAINEN Eija, FI; VAISMAA Matti, FI; MESSINGER Josef, FI
 (74) ANDRIEȘ Ludmila
 (54) **Compuși inhibitori ai activității catehol O-metiltransferazei**
 (57) Invenția se referă la 4,5-dihidroxiizoftalonitrili 2-substituiți cu activitate farmacologică sau la săruri și esteri farmaceutic acceptabili ai acestora, precum și la compoziții farmaceutice care îi conțin și la utilizarea lor ca inhibitori ai enzimei catehol O-metiltransferazei (COMT).

Sunt descriși compuși cu formula I

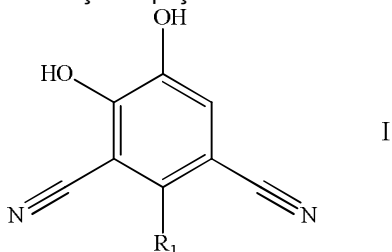

în care R₁ are semnificațiile definite în revendicări, și care exercită activitate de inhibare a enzimei COMT.

Revendicări: 37

*
* *

- (54) **Catechol O-methyltransferase activity inhibiting compounds**
 (57) The invention relates to pharmacologically active 2-substituted 4,5-dihydroxyisophthalonitriles, or pharmaceutically acceptable salts and esters thereof, as well as to pharmaceutical compositions containing them and to their use as inhibitors of the catechol O-methyltransferase (COMT) enzyme. Compounds of formula (I) are disclosed

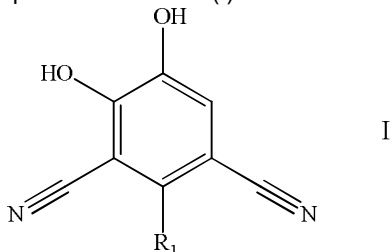

wherein R₁ is as defined in the claims, and which exhibit COMT enzyme inhibiting activity.

Claims: 37

*
* *

- (54) **Соединения ингибирующие активность катехол О-метилтрансферазы**
 (57) Изобретение относится к 2-замещенным 4,5-дигидроксиизофталонитрилам с фармакологической активностью или к их фармакологически приемлемым солям и сложным эфирам, а также к их содержащим фармацевтическим композициям и к их применению в качестве ингибиторов энзима катехол О-метилтрансферазы (КОМТ).

Описаны соединения формулы I

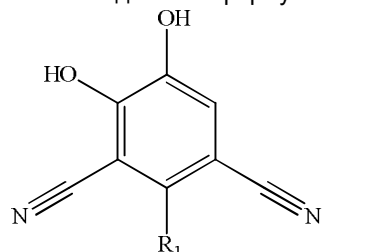

в которых R₁ имеет значения, определенные в формуле изобретения, и которые показывают ингибирующую активность по отношению к энзиму КОМТ.

П. формулы: 37

- (11) **4557 (13) B1**
 (51) **Int. Cl.:** C07D 303/36 (2006.01)
 C07D 413/10 (2006.01)
 C07D 413/14 (2006.01)
 (21) a 2013 0094
 (22) 2012.05.04
 (31) P 11 00238; P 11 00239; P 11 00240
 (32) 2011.05.06; 2011.05.06; 2011.05.06
 (33) HU; HU; HU
 (85) 2013.12.05
 (86) PCT/HU2012/000033, 2012.05.04
 (87) WO 2012/153155 A1, 2012.11.15
 (71)(73) EGIS GYÓGYSZERGYÁR ZÁRTKÖRŰEN MŰKÖDŐ RÉSZVÉNYTÁRSASÁG, HU
 (72) SIPOS Éva, HU; KOVÁNYINÉ LAX Györgyi, HU; HAVASI Balázs, HU; VOLK Balázs, HU; KRASZNAI György, HU; RUZSICS György, HU; BARKÓCZY József, HU; TÓTHNÉ LAURITZ Mária, HU; LUKÁCS Gyula, HU; BOZA András, HU; HEGEDŰS László, HU; TABORINE TÓTH Mária Júlia, HU; PÉCSI Éva, HU
 (74) GLAZUNOV Nicolae

- (54) **Procedeu de obținere a rivaroxabanului și un compus intermediar utilizat în acest procedeu**
- (57) Invenția se referă la un procedeu de obținere a compusului farmaceutic activ 5-clor-N-(((5S)-2-oxo-3-[4-(3-oxo-morfolin-4-il)-fenil]-1,3-oxazolidin-5-il)-metil)tiopen-2-carboxamidei cu formula:

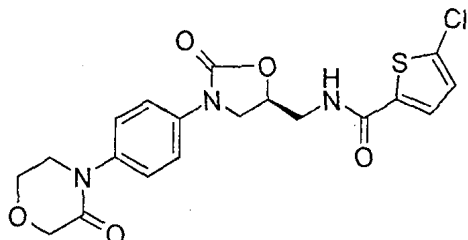

având denumirea comună internațională (INN) rivaroxaban, care poate fi utilizat în tratamentul infarctului miocardic, în tromboza venelor profunde, în angina pectorală, în ocluzia arterială, restenoza arterială și în embolismul pulmonar.

Invenția se referă, de asemenea, la un compus intermediar, utilizat în acest procedeu.

Revendicări: 13

Figuri: 10

*
* *

- (54) **Process for the preparation of rivaroxaban and an intermediate used in said process**
- (57) The invention relates to a process for the preparation of the active pharmaceutical compound 5-chloro-N-(((5S)-2-oxo-3-[4-(3-oxo-morpholine-4-yl)-phenyl]-1,3-oxazolidine-5-yl)-methyl)thiophen-2-carboxamide of formula:

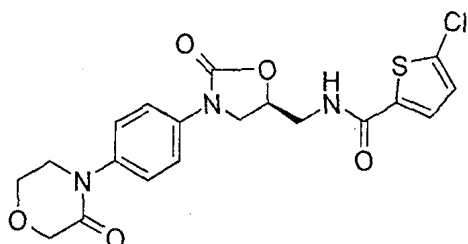

having the International Nonproprietary Name (INN) rivaroxaban, which can be used in the treatment of myocardial infarction, deep vein thrombosis, angina pectoris, arterial occlusion, arterial restenosis and pulmonary embolism.

The invention also relates to an intermediate used in said process.

Claims: 13

Fig.: 10

*
* *

- (54) **Способ получения ривароксабана и промежуточное соединение, используемое в указанном способе**
- (57) Изобретение относится к способу получения активного фармацевтического соединения 5-хлор-N-(((5S)-2-оксо-3-[4-(3-оксо-морфолин-4-ил)-фенил]-1,3-оксазолидин-5-ил)-метил)тиофен-2-карбоксамиды формулы:

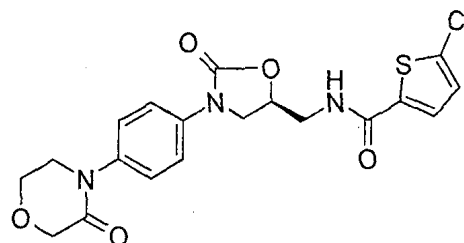

имеющего международное непатентованное название (INN) ривароксабан, которое может быть использовано при лечении инфаркта миокарда, при тромбозе глубоких вен, при стенокардии, при окклюзии артерии, артериальном рестенозе и при легочной эмболии.

Изобретение также относится к промежуточному соединению, используемому в данном способе.

П. формулы: 13

Фиг.: 10

- (11) 4558 (13) B1
- (51) Int. Cl.: E04C 5/00 (2006.01)
E04C 5/18 (2006.01)
- (21) a 2017 0012
- (22) 2017.01.27
- (71)(73) TS-REBAR HOLDING LLC, US; BOGUSLAVSCHI Nicolai, MD
- (72) BOGUSLAVSCHI Nicolai, MD; WRIGHT Chester, US; ZALAN Arkady, US; BRAYLYAN David, US
- (74) JENICICOVSCAIA Galina

(54) **Armătură pentru armarea orizontală a zidăriei din piatră și procedeu de fabricare a acesteia (variante)**

(57) Invenția se referă la construcție, în special la armătură pentru armarea orizontală a zidăriei din piatră și la procedee de fabricare a armăturii pentru armarea orizontală a zidăriei din piatră din astfel de materiale ca, de exemplu, cărămidă, blocuri din beton greu, ușor sau poros, blocuri din piatră naturală, și poate fi aplicată la zidirea clădirilor cu destinație diversă, inclusiv în zone cu risc seismic.

Armătura pentru armarea orizontală a zidăriei din piatră este executată din bandă de oțel în formă de plasă, ce conține două tije plate longitudinale (1) în formă de zigzag, amplasate la o distanță de 25...50 mm una de alta, unite între ele prin batardouri (2), amplasate la o distanță de 75...120 mm una de alta.

Procedeul de fabricare a armăturii pentru armarea orizontală a zidăriei din piatră, conform primei variante, include retezarea după contur a benzii de oțel cu grosimea de 1,5...2,5 mm pe o matriță cu calibre succesive cu executarea în bandă a unor caneluri exterioare, perforarea unor caneluri interioare în formă de S, întinderea benzii în direcție longitudinală până la dimensiunea stabilită.

Procedeul de fabricare a armăturii pentru armarea orizontală a zidăriei din piatră, conform variantei a doua, include retezarea după contur a benzii de oțel cu grosimea de 0,5...1,4 mm pe o matriță cu calibre succesive cu executarea în bandă a unor caneluri exterioare, perforarea unor caneluri interioare în formă de S, bordurarea pereților canelurilor exterioare și interioare cu obținerea formei de U, bordurarea în interior a pereților verticali ai canelurilor exterioare și interioare cu formarea unei secțiuni în două straturi a fiecărui element al armăturii, întinderea piesei brute în direcție longitudinală.

Revendicări: 7

Figuri: 4

*
* *

(54) **Armature for horizontal reinforcement of stone masonry and process for manufacturing thereof (embodiments)**

(57) The invention relates to the construction, in particular to an armature for horizontal reinforcement of stone masonry and to processes for manufacturing the armature for horizontal reinforcement of stone masonry of materials such as bricks, blocks of heavy, light or porous concrete, blocks of natural stone, and can be used in the erection of buildings for various purposes, including in seismically dangerous areas.

The armature for horizontal reinforcement of stone masonry is made of a steel strip in the form of a grid containing two flat longitudinal rods (1) of zigzag shape, placed at a distance of 25...50 mm from each other, interconnected by bridges (2), placed at a distance of 75...120 mm from each other.

The process for manufacturing the armature for horizontal reinforcement of stone masonry, according to the first embodiment, comprises cutting off along the contour the steel strip of a thickness of 1.5...2.5 mm in a follow die with the execution of external grooves in the strip, punching internal S-shaped grooves, stretching out the strip in longitudinal direction to the established size.

The process for manufacturing the armature for horizontal reinforcement of stone masonry, according to the second embodiment, comprises cutting off along the contour the steel strip of a thickness of 0.5...1.4 mm in a follow die with the execution of external grooves in the strip, punching internal S-shaped grooves, flanging the walls of the outer and inner grooves to form a U-shape, flanging the vertical walls of the outer and inner grooves with the formation of a two-layer section of each element of the armature, stretching out the billet in longitudinal direction.

Claims: 7

Fig.: 4

*
* *

(54) **Арматура для горизонтального армирования каменной кладки и способ ее изготовления (варианты)**

(57) Изобретение относится к строительству, в частности, к арматуре для горизонтального армирования каменной кладки и к способам изготовления арматуры для горизонтального армирования каменной кладки из таких материалов, как, например, кирпич, блоки из тяжелого, легкого или пористого бетона, блоки из природного камня, и может быть использовано при возведении зданий различного назначения, в том числе в сейсмоопасных районах.

Арматура для горизонтального армирования каменной кладки выполнена из стальной ленты в виде сетки, содержащей два плоских продольных стержня (1) зигзагообразной формы, расположенных на расстоянии 25...50 мм друг от друга, соединенных между собой перемычками (2), расположенными на расстоянии 75...120 мм друг от друга.

Способ изготовления арматуры для горизонтального армирования каменной кладки, согласно первому варианту, включает обсекание по контуру стальной ленты толщиной 1,5...2,5 мм в штампе последовательного действия с выполнением в ленте наружных пазов, пробивку внутренних пазов S-образной формы, растягивание ленты в продольном направлении до установленного размера.

Способ изготовления арматуры для горизонтального армирования каменной кладки, согласно второму варианту, включает обсекание по контуру стальной ленты толщиной 0,5...1,4 мм в штампе последовательного действия с выполнением в ленте наружных пазов, пробивку внутренних пазов S-образной формы, отбортовку стенок наружных и внутренних пазов с получением U-образной формы, разбортовку вертикальных стенок наружных и внутренних пазов с формированием двухслойного сечения каждого элемента арматуры, растягивание заготовки в продольном направлении.

П. формулы: 7

Фиг.: 4

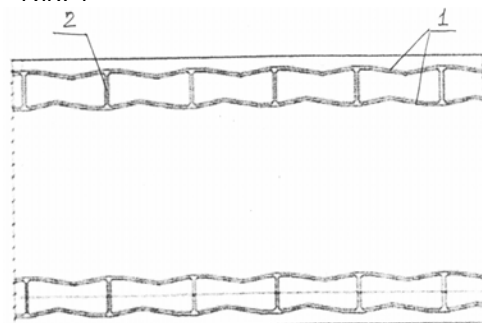

**FF9Y Brevete de invenție
de scurtă durată acordate /
Granted short-term patents for invention /
Предоставленные краткосрочные патенты
на изобретения**

Orice persoană interesată are dreptul să ceară revocarea în tot sau în parte a hotărârii de acordare a brevetului în termen de 6 luni de la data publicării mențiunii privind acordarea brevetului. Opoziția se face în scris și motivat la AGEPI, în baza motivelor prevăzute de art. 57 alin. (2) din Legea nr. 50-XVI din 07.03.2008 privind protecția invențiilor.

Odată cu publicarea mențiunii privind acordarea brevetului de invenție de scurtă durată documentele cererii sunt expuse în biblioteca AGEPI, accesibile publicului, și pot fi consultate direct sau se pot comanda copii, contra cost.

Any person concerned shall be entitled to request a full or partial revocation of any decision to grant a patent within 6 months as from the date of publication of the mention of the grant of the patent. The opposition shall be reasoned and filed in writing with AGEPI, on the grounds provided for in Art. 57(2) of the Law No. 50-XVI of 07.03.2008 on the Protection of Inventions.

At the same time as the publication of the mention of the decision to grant a short-term patent for invention, the application documents shall be made available to the public in the AGEPI library, and may be consulted directly or copies may be ordered for payment of an additional fee.

Любое лицо вправе подать в AGEPI мотивированное возражение о полном или частичном аннулировании решения о предоставлении патента в течение 6 месяцев с даты публикации сведений о предоставлении патента. Возражение подается в письменной форме на основании мотивов, предусмотренных в части (2) ст. 57 Закона № 50-XVI от 07.03.2008 г. об охране изобретений.

Одновременно с публикацией сведений о предоставлении краткосрочного патента на изобретение производится выкладка документов заявки в библиотеке AGEPI, общедоступных для ознакомления, а за дополнительную плату могут быть заказаны их копии.

- (11) **1237** (13) Y
 (51) **Int. Cl.:** **A01C 1/06** (2006.01)
A01N 63/00 (2006.01)
A01N 63/04 (2006.01)
C12N 1/14 (2006.01)
C12R 1/80 (2006.01)
A01P 21/00 (2006.01)
- (21) s 2017 0092
 (22) 2017.08.10
 (71)(73) INSTITUTUL DE MICROBIOLOGIE
 ȘI BIOTEHNOLOGIE AL ACADEMIEI
 DE ȘTIINȚE A MOLDOVEI, MD
 (72) SÎRBU Tamara, MD; MASLOBROD Serghei,
 MD
 (54) **Procedeu de tratare a semințelor de cere-
 ale înainte de semănat**
 (57) Invenția se referă la agricultură, și anume la
 un procedeu de tratare a semințelor de cere-
 ale înainte de semănat.
 Procedeu, conform invenției, include înmu-
 ierea semințelor într-un amestec de lichid
 cultural al tulpinii *Penicillium verrucosum*
 CNMN-FD-19 și apă, luate în raport de 1:300
 respectiv, totodată înmuierea se efectuează
 în decurs de 2 ore, cu o normă de consum
 de 0,1L/kg semințe, iar în calitate de semințe
 de cereale se utilizează semințele de grâu
 sau triticale.

Revendicări: 1

*
 * *

- (54) **Process for presowing treatment of cereal
 seeds**
 (57) The invention relates to agriculture, in partic-
 ular to a process for presowing treatment of
 cereal seeds.
 The process, according to the invention,
 comprises soaking the seeds in a mixture of
 culture liquid of the *Penicillium verrucosum*
 CNMN-FD-19 strain and water, taken in a ra-
 tio of 1:300, respectively, at the same time
 soaking is carried out for 2 hours, with a rate
 of consumption of 0.1 L/kg seeds, and as ce-
 real seeds are used wheat or triticales seeds.

Claims: 1

*
 * *

- (54) **Способ предпосевной обработки семян
 зерновых**
 (57) Изобретение относится к сельскому хо-
 зяйству, а именно к способу предпосевной
 обработки семян зерновых.
 Способ, согласно изобретению, включает
 замачивание семян в смеси культураль-
 ной жидкости штамма *Penicillium verru-*

cosum CNMN-FD-19 и воды, взятых в со-
 отношении 1:300 соответственно, при
 этом замачивание осуществляется в те-
 чение 2 часов, с нормой расхода 0,1 л/кг
 семян, а в качестве зерновых использу-
 ются семена пшеницы или тритикале.

П. формулы: 1

- (11) **1238** (13) Y
 (51) **Int. Cl.:** **A61B 17/56** (2006.01)
 (21) s 2017 0119
 (22) 2017.11.21
 (71)(73) UNIVERSITATEA DE STAT DE MEDICINĂ
 ȘI FARMACIE "NICOLAE TESTEMIȚANU"
 DIN REPUBLICA MOLDOVA, MD
 (72) FEGHIU Leonid, MD; FURTUNĂ Ludmila,
 MD; OSTAHI Ștefan, MD; GEORGESCU
 Alexandru, RO; VEREGA Grigore, MD
 (74) COȘNEANU Elena
 (54) **Metodă de plastie a defectului tendonului
 ahilian cu lambou vascular**
 (57) Invenția se referă la medicină, în special la
 traumatologie și ortopedie și poate fi utilizată
 pentru plastia defectului tendonului ahilian cu
 lambou vascularizat.
 Esența invenției constă în aceea că se efec-
 tuează dopplerografia cu stabilirea proiecției
 vaselor perforante ale gambei, se selectează
 o arteră perforantă tibială posterioară din
 apropiere, se efectuează două incizii curbate
 cu părțile concave îndreptate spre marginea
 laterală și medială a tendonului ahilian cu
 punctul comun de pornire deasupra tuber-
 ozității calcaneene, incizia cu partea concavă
 îndreptată spre marginea laterală se efec-
 tuează la o distanță de 2 cm mai posterior de
 artera perforantă selectată, după care se
 mobilizează fascia de înveliș, tendonul ahili-
 an și artera perforantă tibială posterioară se-
 lectată, se excizează țesuturile moi ulcerate
 și necrotizate ale tendonului ahilian, din par-
 tea medială sub nivelul joncțiunii tendino-
 musculare a mușchiului triceps sural se
 prepară o grefă tendinoasă din peretele pos-
 terior al tendonului și fasciei de înveliș cu
 lățimea de 30 mm, lungimea de 30...100 mm
 și grosimea 2...3 mm, apoi se prepară un
 lambou elipsoid, care include stratul cutanat,
 fascia de înveliș a tendonului ahilian cu pe-
 diculul vascular din artera perforantă tibială
 posterioară și grefa tendinoasă, după care
 lamboul preparat se rotește la 180° în partea
 distală și se plasează în regiunea defectului
 tendonului ahilian, iar capetele grefei tendi-

noase se introduc în breșele sagitale ale fragmentelor tendonului ahilian și se suturează, după care plaga se suturează pe straturi.

Revendicări: 1

*
* *

(54) **Method for plasty of Achilles tendon defect with vascular flap**

(57) The invention relates to medicine, in particular to traumatology and orthopedics and can be used for plasty of Achilles tendon defect with vascular flap.

Summary of the invention consists in that it is performed the dopplerography with the determination of the projection of the perforating vessels of the shin, nearby is selected one posterior tibial perforating artery, are performed two curved incisions with the concave sides directed toward the lateral and medial margin of the Achilles tendon with the common point of origin above the calcaneal tuberosity, the incision with the concave side directed toward the lateral margin is performed at a distance of 2 mm more posterior of the selected perforating artery, afterwards is mobilized the covering fascia, the Achilles tendon and the selected posterior tibial perforating artery, are excised the soft ulcerated and necrotized tissues of the Achilles tendon, from the medial part under the tendomuscular junction of the triceps muscle of calf is prepared a tendinous graft from the posterior wall of the tendon and the covering fascia of a width of 30 mm, a length of 300...100 mm and a thickness of 2...3 mm, then is prepared an ellipsoid flap that includes the skin, the covering fascia of the Achilles tendon with the vascular pedicle from the posterior tibial perforating artery and the tendinous graft, afterwards the prepared flap is rotated by 180° in the distal side and placed into the Achilles tendon defect region, and the ends of the tendinous graft are introduced into the sagittal gaps of the Achilles tendon fragments and are sutured, after which the wound is sutured in layers.

Claims: 1

*
* *

(54) **Метод пластики дефекта ахиллова сухожилия сосудистым лоскутом**

(57) Изобретение относится к медицине, в частности к травматологии и ортопедии и может быть использовано для пластики дефекта ахиллова сухожилия сосудистым лоскутом.

Сущность изобретения состоит в том, что выполняют доплерографию с определением проекции перфорирующих сосудов голени, поблизости выбирают одну заднюю большеберцовую перфорирующую артерию, выполняют два изогнутых разреза с вогнутыми сторонами, направленными к латеральному и медиальному краю ахиллова сухожилия с общей точкой начала над бугристостью пяточной кости, разрез с вогнутой стороной, направленной к латеральному краю выполняют на расстоянии 2 мм заднее выбранной перфорирующей артерии, после чего мобилизуют покрывающую фасцию, ахиллово сухожилие и выбранную заднюю большеберцовую перфорирующую артерию, выполняют экцизию тканей с язвами и некротизированных мягких тканей ахиллова сухожилия, с медиальной части под сухожильно-мышечным соединением трехглавой мышцы голени препарируют сухожильный трансплантат из задней стенки сухожилия и покрывающей фасции шириной 30 мм, длиной 300...100 мм и толщиной 2...3 мм, затем препарируют лоскут в виде эллипса, который включает кожу, покрывающую фасцию ахиллова сухожилия с сосудистой ножкой из задней большеберцовой перфорирующей артерии и сухожильный трансплантат, после чего полученный лоскут разворачивают в дистальной стороне на 180° и помещают в область дефекта ахиллова сухожилия, а концы сухожильного трансплантата помещают в сагиттальные пробелы фрагментов ахиллова сухожилия и ушивают, после чего послойно ушивают рану.

П. формулы: 1

- (11) 1239 (13) Y
 (51) Int. Cl.: A63B 69/00 (2006.01)
 (21) s 2017 0072
 (22) 2017.06.07
 (71)(72)(73) CARP Simion, MD

(54) **Echipament pentru luptă corp la corp și procedeu de echipare a luptătorului cu acest echipament**

- (57) Invenția se referă la domeniul sportului, și anume la echipamente pentru luptă corp la corp și procedee de echipare a luptătorului cu aceste echipamente.

Echipamentul, conform invenției, conține două curele (1, 2), cusute în formă de buclă închisă și o curea (3) cu capetele libere. Curelele (1, 2, 3) sunt executate cu grosimea de 3 cm, lățimea de 5 cm și lungimea de 280 cm și formate din trei sfori identice, înfășurate cu o stofă din material rezistent, cusută, longitudinal pe partea exterioară, în șase rânduri paralele, deasupra cărora sunt cusute uniform două rânduri paralele în zigzag.

Procedeul, conform invenției, constă în aceea că se fixează pe rând câte o curea (1, 2) pe corpul luptătorului, cu introducerea piciorului drept/stâng în bucla închisă a curelelor (1, 2) și răsucirea lor în formă de opt; se introduc brațul drept/stâng și capul în bucla de sus formată, cu așezarea curelelor (1, 2) pe umărul stâng/drept și cu formarea punctelor de intersecție (5) la nivelul taliei luptătorului; se leagă într-un nod plat (6), deasupra punctelor de intersecție (5), cureaua (3) cu capetele libere. Curelele (1, 2, 3) se fixează deasupra hainelor luptătorului.

Revendicări: 2

Figuri: 8

*
* *

(54) **Equipment for hand-to-hand combat and process for equipping the wrestler with such equipment**

- (57) The invention relates to the field of sports, namely to equipment for hand-to-hand combat and to processes for equipping the wrestler with such equipment.

The equipment, according to the invention, comprises two belts (1, 2), sewn in the form of a closed loop and a belt (3) with free ends. The belts (1, 2, 3) are made with a thickness of 3 cm, a width of 5 cm and a length of 280 cm and are formed of three identical ropes, wrapped with a strong fabric, sewn longitudinally on the outside, in six parallel stitches,

over which are uniformly sewn two parallel rows in zigzag.

The process, according to the invention, consists in that it is fixed by turns one belt (1, 2) on the wrestler's body, with the introduction of the right/left leg into the closed loop of the belts (1, 2) and their twisting in the shape of eight; is introduced the right/left hand and the head into the formed upper loop with the placement of the belts (1, 2) on the left/right shoulder and with the formation of intersection points (5) at the level of the wrestler's waist; is bundled in a flat knot (6), over the intersection points (5), the belt (3) with free ends. The belts (1, 2, 3) are fixed over the wrestler's clothes.

Claims: 2

Fig.: 8

*
* *

(54) **Снаряжение для рукопашного боя и способ экипировки борца этим снаряжением**

- (57) Изобретение относится к области спорта, а именно к снаряжениям для рукопашного боя и способам экипировки борца этими снаряжениями.

Снаряжение, согласно изобретению, содержит два ремня (1, 2), сшитые в виде закрытой петли и ремень (3) со свободными концами. Ремни (1, 2, 3) выполнены с толщиной 3 см, шириной 5 см и длиной 280 см и образованы из трех идентичных веревок, обмотанные прочной тканью, сшитой продольно на внешней стороне, шестью параллельными строчками, над которыми сшиты равномерно зигзагом два параллельных ряда.

Способ, согласно изобретению, состоит в том, что фиксируются поочередно по одному ремню (1, 2) на теле борца, с введением правой/левой ноги в закрытую петлю ремней (1, 2) и их перекручиванием в виде восьмерки; вводятся правая/левая рука и голова в сформированную верхнюю петлю с укладыванием ремней (1, 2) на левом/правом плече и с образованием точек пересечения (5) на уровне талии борца; связывается плоским узлом (6), над точками пересечения (5), ремень (3) со свободными концами. Ремни (1, 2, 3) фиксируются поверх одежды борца.

П. формулы: 2

Фиг.: 8

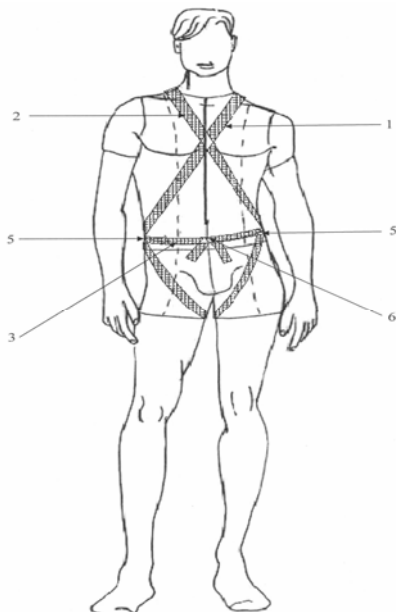

- (11) 1240 (13) Y
 (51) Int. Cl.: F01N 3/01 (2006.01)
 F01N 3/08 (2006.01)
 F02B 75/10 (2006.01)
 (21) s 2017 0086
 (22) 2017.07.07
 (71)(73) UNIVERSITATEA TEHNICĂ A MOLDOVEI,
 MD
 (72) PETROV Oleg, MD; MANOLI Ilie, MD; BEIU
 Ilie, MD; DĂNTU Sergiu, MD
 (54) **Dispozitiv pentru epurarea gazelor de
 eșapament ale motorului cu ardere in-
 ternă (variante)**
 (57) Invenția se referă la motoare cu ardere in-
 ternă, și anume la dispozitive pentru epu-
 rarea gazelor de eșapament, care pot fi utili-
 zate în construcția de mașini.
 Dispozitivul, conform primei variante, conține
 o cameră de sedimentare (1), în care este
 amplasat un electrod de precipitare (2), exe-
 cutat din bandă metalică în formă de spirale
 amplasate una în alta, cu marginea superio-
 ară încovoiată până la 1 cm spre interiorul
 spiralelor. Deasupra camerei (1) este fixată o
 cameră de primire (6) semisferică cu racor-
 duri de debitare (3) și de evacuare (4) a
 gazelor de eșapament. În racordul de evacu-
 are (4) este fixat un izolator (7) electric de
 trecere, capătul liber al căruia fiind executat
 cu o suprafață oblică. La intrarea în izolator
 (7) este fixat un electrod de ionizare (11),
 executat în formă de inel metalic, marginea
 inferioară a căruia fiind executată teșit în in-
 teriorul inelului sub un unghi de 45°. Elec-

trozii (2, 11) sunt amplasați distanțat unul
 față de altul și conectați la un bloc de alimen-
 tare (5) cu posibilitatea formării unui flux de
 electroni. Izolatorul (7) este executat cu
 posibilitatea orientării fluxului de gaze de
 eșapament perpendicular fluxului de electro-
 ni. Fundul camerei de sedimentare (1) comu-
 nică cu un sistem de recirculare a gazelor
 de eșapament, iar camera de primire (6) comu-
 nică cu un rezervor (17) pentru lichid de
 purificare prin supape (15, 18).

Dispozitivul, conform variantei a doua,
 conține o cameră de primire în formă de
 hiperboloid, acoperită cu un capac cilindric,
 și un izolator electric de trecere, executat în
 formă de cilindru cu posibilitatea orientării
 fluxului de gaze de eșapament de-a lungul
 fluxului de electroni.

Revendicări: 2

Figuri: 2

*
 * *

(54) **Device for cleaning exhaust gases of the
 internal combustion engine (embodi-
 ments)**

(57) The invention relates to internal combustion
 engines, namely to exhaust gas cleaning de-
 vices that can be used in mechanical engi-
 neering.

The device, according to the first embodi-
 ment, comprises a settling chamber (1), in
 which is placed a precipitation electrode (2),
 made of a metal strip in the form of spirals
 placed in one another, with the upper edge
 bent up to 1 cm inward the spiral. Above the
 chamber (1) is fixed a hemispherical recei-
 ving chamber (6) with exhaust gas inlet (3)
 and outlet (4) branch pipes. In the outlet
 branch pipe (4) is fixed a lead-in electric in-
 sulator (7), the free end of which is made
 with an oblique surface. At the entrance into
 the insulator (7) is fixed a corona-forming
 electrode (11), made in the form of a metal
 ring, the lower edge of which is made cham-
 fered inside the ring at an angle of 45°. The
 electrodes (2, 11) are spaced apart from
 each other and connected to a power supply
 (5) with the possibility of forming an electron
 wind. The insulator (7) is made with the pos-
 sibility of directing the flow of exhaust gases
 perpendicular to the electron wind. The bot-
 tom of the settling chamber (1) communi-
 cates with an exhaust gas recirculation sys-
 tem, and the receiving chamber (6) com-
 municates with a cleaning liquid tank (17)
 through valves (15, 18).

The device, according to the second embodiment, comprises a receiving chamber in the form of a hyperboloid, closed with a cylindrical cover, and a lead-in electric insulator, made in the form of a cylinder with the possibility of directing the flow of exhaust gases along the electron wind.

Claims: 2

Fig.: 2

*
* * *

(54) **Устройство для очистки отработавших газов двигателя внутреннего сгорания (варианты)**

(57) Изобретение относится к двигателям внутреннего сгорания, а именно к устройствам для очистки отработавших газов, которые могут быть использованы в машиностроении.

Устройство, согласно первому варианту, содержит осадительную камеру (1), в которой расположен осадительный электрод (2), выполненный из металлической ленты в виде спиралей размещенных одна в другой, с верхней кромкой до 1 см вогнутой внутрь спирали. Над камерой (1) закреплена полусферическая приемная камера (6) с патрубками подачи (3) и отвода (4) отработавших газов. В патрубке отвода (4) закреплен проходной электрический изолятор (7), свободный конец которого выполнен с наклонной поверхностью. На входе в изолятор (7) закреплен коронирующий электрод (11), выполненный в виде металлического кольца, нижняя кромка которого выполнена скошенной внутрь кольца под углом 45°. Электроды (2, 11) расположены на расстоянии друг от друга и соединены к блоку питания (5) с возможностью образования электронного ветра. Изолятор (7) выполнен с возможностью направления потока отработавших газов перпендикулярно электронному ветру. Дно осадительной камеры (1) сообщается с системой рециркуляции отработавших газов, а приемная камера (6) сообщается с емкостью (17) для очищающей жидкости через клапаны (15, 18).

Устройство, согласно второму варианту, содержит приемную камеру в виде гиперболоида, закрытой цилиндрической крышкой, и проходной электрический изолятор,

выполненный в виде цилиндра с возможностью направления потока отработавших газов вдоль электронного ветра.

П. формулы: 2

Фиг.: 2

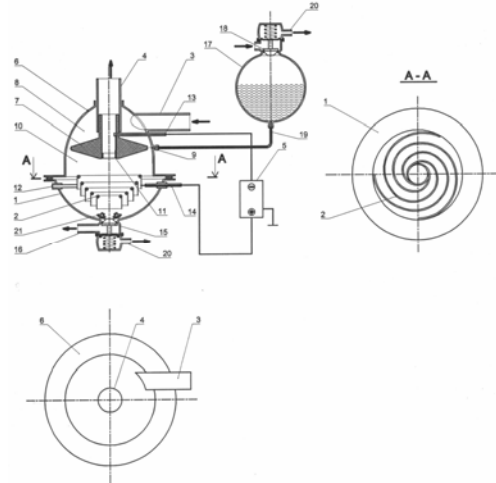

(11) 1241 (13) Y

(51) Int. Cl.: G09F 3/03 (2006.01)
E05B 39/02 (2006.01)

(21) s 2017 0107

(22) 2017.10.30

(71)(72)(73) SÎRBU Fiodor, MD

(54) **Dispozitiv de închidere-sigare**

(57) Invenția se referă la dispozitive pentru controlul accesului neautorizat la obiecte, în special, la dispozitive de închidere-sigare, și poate fi utilizată pentru sigilarea contoarelor tarifare, diferitelor produse, containerelor, vagoanelor, încăperilor și altor obiecte.

Dispozitivul de închidere-sigare include un corp (1) cu o cavitate (4) și un capac (8), unite prin intermediul unei pârgii alungite flexibile (3), totodată pe partea de jos a capacului (8) este executată o inserție (2) în formă de ancoră cu două lamele de ancorare (7) executate cu posibilitatea deformării elastice, pe axa longitudinală a căreia este executată o canelură (9) pentru angrenarea și amplasarea unui fir metalic de sigilare (10), fixat rigid de baza corpului (1), pe partea superioară a părților frontale interioare ale cavității (4) sunt executate simetric niște proeminențe (5) pentru angrenarea cu lamelele de ancorare (7), iar pe părțile laterale ale cavității (4) sunt executate simetric niște orificii

(6) pentru amplasarea firului metalic de sigilare (10), totodată dimensiunile capacului (8) corespund cu dimensiunile părții de sus a cavității (4).

Revendicări: 5

Figuri: 3

*
* *

(54) **Locking and sealing device**

(57) The invention relates to devices for controlling the unauthorized access to objects, in particular to locking and sealing devices, and can be used for sealing the tariff counters, various goods, containers, wagons, premises and other objects.

The locking and sealing device comprises a body (1) with a cavity (4) and a cover (8), connected by means of a flexible elongated lever (3), at the same time on the lower part of the cover (8) is made an insert (2) in the form of an anchor of two anchor lamellae (7) made with the possibility of elastic deformation, on the longitudinal axis of which is made a groove (9) for engagement and placement of a metal sealing wire (10), rigidly fixed to the base of the body (1), on the upper part of the inner end faces of the cavity (4) are symmetrically made protrusions (5) for engagement with the anchor lamellae (7), and on the sides of the cavity (4) are symmetrically made holes (6) for placement of the metal sealing wire (10), at the same time the dimensions of the cover (8) correspond to the dimensions of the upper part of the cavity (4).

Claims: 5

Fig.: 3

*
* *

(54) **Запорно-пломбирующее устройство**

(57) Изобретение относится к устройствам контроля несанкционированного доступа к объектам, в частности к запорно-пломбирующим устройствам, и может быть использовано для опломбирования тарифных счетчиков, различных товаров, контейнеров, вагонов, помещений и других объектов.

Запорно-пломбирующее устройство включает корпус (1) с полостью (4) и крышкой (8), соединенные посредством гибкого удлиненного рычага (3), при этом на нижней части крышки (8) выполнена вставка (2) в виде якоря из двух якорных лепестков (7) выполненных с возможностью упругой деформации, по продольной оси которой выполнена канавка (9), для зацепки и размещения металлической пломбировочной проволоки (10), закрепленной к основанию корпуса (1), на верхней части внутренних торцевых сторон полости (4) симметрично выполнены выступы (5) для зацепки с якорными лепестками (7), а на боковых сторонах полости (4) симметрично выполнены отверстия (6) для размещения металлической пломбировочной проволоки (10), при этом размеры крышки (8) соответствуют размерам верхней части полости (4).

П. формулы: 5

Фиг.: 3

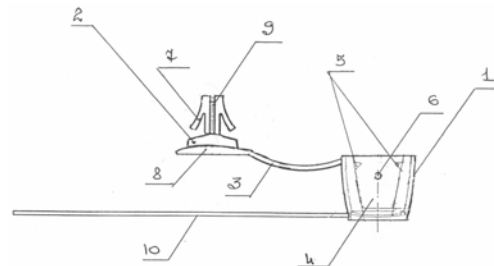

(11) 1242 (13) Y

(51) Int. Cl.: H04B 3/32 (2006.01)

H04B 3/54 (2006.01)

G01R 27/16 (2006.01)

(21) s 2017 0069

(22) 2017.05.25

(71)(73) INSTITUTUL DE INGINERIE ELECTRONICĂ ȘI NANOTEHNOLOGII "D. Ghițu" al AȘM, MD

(72) PENIN Alexandru, MD; SIDORENKO Anatolie, MD; DONU Sofia, MD

(54) **Procedeu de transmitere a două semnale prin linia cu pierderi cu trei fire**

(57) Invenția se referă la procedeele de transmitere a două semnale analogice și poate fi utilizată în interfețe la transmiterea informației, măsurarea valorilor rezistenței a doi termo- sau tensorezistori. La linia de comunicație cu trei fire, între dispozitive prestabilite pot fi conectate și alte dispozitive.

Procedeu constă în aceea, că valorile curenților la intrarea și ieșirea liniei formează două sisteme de coordonate proiective. Coordonatele proiective ale punctelor, în raport cu sistemele de coordonate proprii, sunt identice. Prin măsurarea curenților la intrare, se poate de restabilit coordonatele proiective omogene și de calculat valoarea conductibilităților informaționale sau semnalelor.

Revendicări: 1

Figuri: 4

*
* *

(54) **Method for transmitting two signals over the three-wire line with losses**

(57) The invention relates to methods for transmitting two analog signals and can be used in communication interfaces for transmitting information, measuring the values of two thermistors or resistance strain gauges. Other devices can be connected to the three-wire communication line between the specified devices.

The method consists in that the values of the currents at the input and output of the line form two projective coordinate systems. The projective coordinates of points, relative to their coordinate systems, are equal to each other. By measuring the currents at the input, it is possible to restore the homogeneous projective coordinates and calculate the value of information conductances or signals.

Claims: 1

Fig.: 4

*
* *

(54) **Способ передачи двух сигналов по трехпроводной линии с потерями**

(57) Изобретение относится к способам передачи двух аналоговых сигналов и может быть использовано в интерфейсах связи

при передаче информации, измерения значений двух термо- или тензорезисторов. К трехпроводной линии связи между заданными устройствами могут быть подключены другие устройства.

Способ состоит в том, что значения токов на входе и выходе линии, образуют две проективные системы координат. Проективные координаты точек, относительно своих систем координат, равны между собой. Измеряя токи на входе, можно восстановить однородные проективные координаты и рассчитать значение информационных проводимостей или сигналов.

П. формулы: 1

Фиг.: 4

(11) 1243 (13) Y

(51) Int. Cl.: H04B 3/32 (2006.01)

H04B 3/54 (2006.01)

G01R 27/16 (2006.01)

(21) s 2017 0101

(22) 2017.10.12

(71)(73) INSTITUTUL DE INGINERIE ELECTRONICĂ ȘI NANOTEHNOLOGII "D. Ghițu", MD

(72) PENIN Alexandru, MD; SIDORENKO Anatolie, MD; DONU Sofia, MD

(54) **Procedeu de transmitere a două semnale prin linia cu pierderi**

(57) Invenția se referă la procedeele de transmitere a două semnale analogice și poate fi utilizată în interfețe la transmiterea informației, măsurarea valorilor rezistenței a doi termistori sau tensorezistori. La linia de comunicație cu trei fire, între dispozitivele prestabilite pot fi conectate și alte dispozitive. Procedeu constă în aceea, că valorile curenților la intrarea și ieșirea liniei formează două sisteme de coordonate proiective.

Coordonatele proiective ale punctelor, în raport cu sistemele de coordonate proprii, sunt identice. Prin măsurarea curenților la intrare, se poate de restabilit coordonatele proiective omogene și de calculat valoarea conductibilităților informaționale sau asemnalelor transmise.

Revendicări: 1

Figuri: 4

*
* *

(54) **Method for transmitting two signals over the line with losses**

(57) The invention relates to methods for transmitting two analog signals and can be used in communication interfaces for transmitting information, measuring the values of two thermistors or resistance strain gauges. Other devices can be connected to the three-wire communication line between the specified devices.

The method consists in that the values of the currents at the input and output of the line form two projective coordinate systems. The projective coordinates of points, relative to their coordinate systems, are equal to each other. By measuring the currents at the input, it is possible to restore the homogeneous projective coordinates and calculate the value of information conductances or transmitted signals.

Claims: 1

Fig.: 4

(54) **Способ передачи двух сигналов по линии с потерями**

(57) Изобретение относится к способам передачи двух аналоговых сигналов и может быть использовано в интерфейсах связи при передаче информации, измерения значений двух термосопротивлений или тензорезисторов. К трехпроводной линии связи между заданными устройствами могут быть подключены другие устройства.

Способ состоит в том, что значения токов на входе и выходе линии, образуют две проективные системы координат. Проективные координаты точек относительно своих систем координат равны между собой. Измеряя токи на входе, можно восстановить однородные проективные координаты и рассчитать значение информационных проводимостей или переданных сигналов.

П. формулы: 1

Фиг.: 4

**FG9A Publicarea traducerii fascicolului de
brevet european validat în Republica Moldova /
Publication of the translation of the European
patent specification validated
in the Republic of Moldova /
Публикация перевода описания
изобретения к европейскому патенту,
валидированному в Республике Молдова**

Brevetul european validat conferă aceleași drepturi ca și cele conferite de un brevet, în conformitate cu Legea Nr. 50-XVI din 07.03.2008 privind protecția invențiilor, de la data publicării de către OEB a mențiunii privind eliberarea brevetului.

A validated European patent shall confer as from the date of publication of the mention of the issuance of the patent by the EPO the same rights as would be conferred by a patent in accordance with the Law No. 50-XVI of 07.03.2008 on the Protection of Inventions.

Bалидированный европейский патент предоставляет те же права, что и патент в соответствии с Законом № 50 от 07.03.2008 об охране изобретений, с даты публикации ЕПВ сведений о выдаче патента.

- (11) **MD/EP 3191511 (13) T2**
- (51) Int.Cl.: **C07K 16/18** (2006.01.01)
C07K 16/24 (2006.01.01)
- (21) e 2017 0066
- (96) 16798122.4, 2016.11.14
- (87) WO 2017/081320, 2017.05.18
- (31) 201562254375P
- (32) 2015.11.12
- (33) US
- (71)(73) Ablynx NV (BE);
- (72) BUYSE Marie-Ange (BE); BOUCNEAU Joachim (BE); CASTEELS Peter (BE); VAN HEEKE Gino (BE);
- (74) MARGINE Ion
- (54) **Lianți TNF îmbunătățiți**
Improved TNF binders
Улучшенные связующие ФНО
- (57) Prezenta invenție se referă la domeniile variabile unice ale catenei grele de imunoglobulină (denumite în continuare "ISV" sau "ISVD"- imunoglobulin single variable domains) care se leagă la factorul de necroză tumorală alfa conform revendicării anexate. Alte aspecte, variante de realizare, caracteristici, utilizări și avantaje ale invenției vor fi evidente pentru persoana de specialitate pe baza dezvăluirii de față.
- Revendicări: 1
Figuri: 11
Secvențe: 105
- (57) The present invention relates to amino acid sequences, compounds and polypeptides binding to tumor necrosis factor alpha ("TNF" or "TNF-alpha"). In particular, the present invention relates to improved heavy-chain immunoglobulin single variable domains (also referred to herein as "ISV's" or "ISVDs") binding to tumor necrosis factor alpha, as well as to proteins, polypeptides and other constructs, compounds, molecules or chemical entities that comprise such ISVDs, collectively TNF binders. Other aspects, embodiments, features, uses and advantages of the invention will be clear to the skilled person based on the disclosure herein.
- Claims: 1
Fig.: 11
Sequences: 105
-

FG4A Lista brevetelor de invenție eliberate

Se publică următoarele date: numărul curent, codul țării conform normei ST.3 OMPI, numărul brevetului, codul tipului de document conform normei ST.16 OMPI, indicii de clasificare conform CIB, numărul depozitului, data depozitului, numărul BOPI în care a fost publicată mențiunea privind acordarea brevetului

Nr. crt.	Cod ST.3 OMPI	(11) Nr. brevet	(13) Cod ST.16 OMPI	(51) Indicii de clasificare	(21) Nr. depozit	(22) Data depozit	(45) Nr. BOPI
1	2	3	4	5	6	7	8
1	RO	4352	C1	F02C 7/22 (2006.01) F02M 27/04 (2006.01) F23K 5/08 (2006.01)	a 2014 0095	2013.03.05	6/2015
2	MD	4487	C1	F03D 1/00 (2006.01)	a 2016 0092	2016.08.01	5/2017
3	MD	4502	C1	A61K 8/73 (2006.01) A61K 8/65 (2006.01) A61K 8/97 (2006.01) A61K 9/22 (2006.01) A61K 36/52 (2006.01) A61K 36/05 (2006.01) A61K 36/28 (2006.01) A61K 36/31 (2006.01) A61K 31/10 (2006.01) A61P 1/02 (2006.01) A61Q 11/00 (2006.01) A61K 38/54 (2006.01)	a 2016 0139	2016.12.15	8/2017
4	MD	4503	C1	A61K 8/02 (2006.01) A61K 9/22 (2006.01) A61K 36/05 (2006.01) A61K 36/52 (2006.01) A61K 36/28 (2006.01) A61K 36/31 (2006.01) A61K 31/10 (2006.01) A61Q 11/00 (2006.01) A61P 1/02 (2006.01) A61K 38/54 (2006.01)	a 2016 0140	2016.12.15	8/2017
5	MD	4504	C1	C07C 59/255 (2006.01) C07C 51/02 (2006.01)	a 2016 0043	2016.04.13	8/2017
6	MD	4505	C1	C07D 249/08 (2006.01) C07C 49/04 (2006.01) A61K 31/4196 (2006.01) A61P 31/06 (2006.01)	a 2016 0146	2016.12.21	8/2017
7	MD	4506	C1	C07D 307/75 (2006.01) C08H 7/00 (2011.01) A61K 47/56 (2017.01) A61K 31/345 (2006.01) A61P 31/04 (2006.01)	a 2016 0128	2016.11.24	8/2017
8	FR	4507	C1	C07D 417/14 (2006.01) A61K 31/5377 (2006.01) A61K 31/4025 (2006.01) A61K 31/403 (2006.01) A61P 35/00 (2006.01)	a 2016 0003	2014.07.11	8/2017

1	2	3	4	5	6	7	8
9	US	4508	C1	C07D 473/34 (2006.01) C07F 9/40 (2006.01) C07F 9/44 (2006.01) C07F 9/6524 (2006.01) C07F 9/6561 (2006.01) A61K 31/52 (2006.01) A61P 31/18 (2006.01) A61P 31/20 (2006.01)	a 2014 0011	2012.08.15	8/2017
10	MD	4509	C1	C07F 15/02 (2006.01) C07D 213/88 (2006.01) C12N 1/14 (2006.01) C12R 1/77 (2006.01)	a 2016 0073	2016.06.22	8/2017
11	MD	4510	C1	H01L 21/04 (2006.01) H01L 21/205 (2006.01) C01B 25/08 (2006.01) C01G 15/00 (2006.01)	a 2016 0074	2016.06.23	8/2017
12	MD	4511	C1	H04L 9/14 (2006.01) H04L 9/28 (2006.01) H04L 9/30 (2006.01) G06F 1/00 (2006.01) G06F 12/16 (2006.01) G11B 20/00 (2006.01)	a 2016 0046	2016.04.20	8/2017

FG9Y Lista brevetelor de invenție de scurtă durată eliberate

Se publică următoarele date: numărul curent, codul țării conform normei ST.3 OMPI, numărul brevetului, codul tipului de document conform normei ST.16 OMPI, indicii de clasificare conform CIB, numărul depozitului, data depozitului, numărul BOPI în care a fost publicată mențiunea privind acordarea brevetului

Nr. crt.	Cod ST.3 OMPI	(11) Nr. brevet	(13) Cod ST.16 OMPI	(51) Indici de clasificare	(21) Nr. depozit	(22) Data depozit	(45) Nr. BOPI
1	2	3	4	5	6	7	8
1	MD	1177	Z	A61F 2/30 (2006.01)	s 2017 0048	2017.04.11	8/2017
2	MD	1178	Z	A61F 5/04 (2006.01) A61H 1/02 (2006.01)	s 2017 0049	2017.04.12	8/2017
3	MD	1179	Z	A61K 9/66 (2006.01) A61K 35/15 (2015.01) A61K 35/19 (2015.01) A61K 38/18 (2006.01) A61K 38/19 (2006.01)	s 2017 0043	2017.03.29	8/2017
4	MD	1180	Z	A61K 35/74 (2006.01)	s 2017 0030	2017.03.02	8/2017
5	MD	1181	Z	B01D 1/00 (2006.01) B01D 3/14 (2006.01) B01D 3/16 (2006.01) C12G 1/04 (2006.01) C12G 3/12 (2006.01)	s 2017 0006	2017.01.19	8/2017
6	MD	1182	Z	B01D 11/02 (2006.01)	s 2017 0011	2017.02.06	8/2017

1	2	3	4	5	6	7	8
7	MD	1183	Z	<i>F03B 13/12</i> (2006.01) <i>F03B 13/16</i> (2006.01) <i>F03B 13/18</i> (2006.01)	s 2017 0015	2017.02.10	8/2017
8	MD	1184	Z	<i>F03B 13/12</i> (2006.01) <i>F03B 13/16</i> (2006.01) <i>F03B 13/18</i> (2006.01)	s 2017 0017	2017.02.10	8/2017
9	MD	1185	Z	<i>F03B 13/12</i> (2006.01) <i>F03B 13/16</i> (2006.01) <i>F03B 13/18</i> (2006.01)	s 2017 0016	2017.02.10	8/2017
10	MD	1186	Z	<i>G01B 9/02</i> (2006.01) <i>G01J 1/58</i> (2006.01) <i>G01J 3/45</i> (2006.01) <i>G01J 3/51</i> (2006.01) <i>G01N 21/64</i> (2006.01)	s 2016 0010	2016.01.29	8/2017

II

Soiuri de plante / Plant varieties / Сорта растений

Protecția juridică a soiurilor de plante în Republica Moldova se asigură în temeiul Legii nr. 39-XVI din 29 februarie 2008 privind protecția soiurilor de plante.

În conformitate cu această Lege, brevetele pentru soi de plantă sunt eliberate de AGEPI și certifică prioritatea și paternitatea amelioratorului și dreptul exclusiv al titularului de brevet asupra soiului.

Un soi este brevetabil dacă este nou, distinct, omogen și stabil și este desemnat printr-o denumire conformă cu prevederile Legii.

Cererea de brevet pentru soi de plantă se depune la AGEPI de către orice persoană care, conform art. 11 și 12 din Lege, dispune de dreptul de a solicita brevet, personal sau prin reprezentant și trebuie să îndeplinească cerințele prevăzute la art. 33 din Lege.

În prezenta Secțiune se publică date privind cererile de brevet pentru soi de plantă depuse, brevetele pentru soi de plantă acordate și brevetele pentru soi de plantă eliberate conform procedurii naționale.

Legal protection of plant varieties in the Republic of Moldova shall be afforded in with the Law No. 39-XVI of February 29, 2008 on the Protection of Plant Varieties.

In accordance with this Law, variety patents shall be granted by AGEPI and shall certify the priority of the variety, the authorship of the breeder and the exclusive right of the patent owner in the variety. The plant variety shall be patentable where it is new, distinct, uniform and stable and shall be designated by a denomination in accordance with the provisions of the Law.

The variety patent application shall be filed with the AGEPI by any person who, according to Art. 11 and 12 of the Law, is entitled to apply for a patent, in person or through a representative, and shall fulfill the requirements specified in Art. 33 of the Law.

Data concerning the filed plant variety applications, granted plant variety patents and plant variety patents issued according to the national procedure are published in the present Section.

Правовая охрана сортов растений в Республике Молдова обеспечивается на основе Закона № 39-XVI от 29 февраля 2008 г. об охране сортов растений.

В соответствии с этим Законом, патенты на сорта растений выдаются AGEPI и удостоверяют приоритет, авторство селекционера и исключительное право патентообладателя на сорт растения.

Сорт растения патентоспособен, если он является новым, отличимым, однородным и стабильным и обозначен наименованием в соответствии с требованиями Закона.

Заявка на патент на сорт растения подается в AGEPI любым лицом, которому согласно ст. 11 и 12 Закона принадлежит право на получение патента, лично или через представителя и должна содержать документы, предусмотренные в ст. 33 Закона.

В данном Разделе публикуются сведения о заявках на патенты на сорта растений, о предоставленных патентах на сорта растений и о выданных патентах на сорта растений согласно национальной процедуре.

**CODURILE OMPI PENTRU CODIFICAREA TITLURILOR INFORMAȚIILOR
REFERITOARE LA SOIURILE DE PLANTE PUBLICATE ÎN BULETINUL OFICIAL
DE PROPRIETATE INTELECTUALĂ CONFORM NORMEI ST. 17**

**WIPO CODES ON CODING OF HEADINGS OF ANNOUNCEMENTS CONCERNING
PLANT VARIETIES MADE IN THE OFFICIAL BULLETIN
OF INTELLECTUAL AL PROPERTY IN ACCORDANCE WITH THE STANDARD ST. 17**

**КОДЫ ВОИС ДЛЯ КОДИРОВАНИЯ ЗАГОЛОВКОВ ИНФОРМАЦИИ, ОТНОСЯЩЕЙСЯ
К СОРТАМ РАСТЕНИЙ, ПУБЛИКУЕМОЙ В ОФИЦИАЛЬНОМ БЮЛЛЕТЕНЕ
ИНТЕЛЛЕКТУАЛЬНОЙ СОБСТВЕННОСТИ В СООТВЕТСТВИИ СО СТАНДАРТОМ ST. 17**

- BZ9E** Cereri de brevet pentru soi de plantă publicate
Published plant variety patent applications
Опубликованные заявки на патент на сорт растения
- BA9E** Denumirile soiurilor
Variety denominations
Наименования сортов
- FF9E** Brevete pentru soi de plantă acordate
Granted plant variety patents
Предоставленные патенты на сорт растения
- FF9E** Lista brevetelor pentru soi de plantă acordate, aranjate în ordinea numerelor de brevete (anual)
Numerical index of granted plant variety patents (yearly)
Нумерационный указатель предоставленных патентов на сорт растения (годовой)
- FG9E** Brevete pentru soi de plantă eliberate
Issued plant variety patents
Выданные патенты на сорт растения
- FA9E** Lista cererilor de brevet pentru soi de plantă retrase
List of withdrawn plant variety patent applications
Перечень отозванных заявок на патент на сорт растения
- FC9E** Lista cererilor de brevet pentru soi de plantă respinse
List of rejected plant variety patent applications
Перечень отклоненных заявок на патент на сорт растения
- MC9E** Lista cererilor de brevet pentru soi de plantă anulate
List of nullited plant variety patent applications
Перечень аннулированных заявок на патент на сорт растения
- MM9E** Lista brevetelor pentru soi de plantă a căror valabilitate a încetat
List of invalid plant variety patents
Перечень патентов на сорт растения, действие которых прекращено
- HF9E** Lista brevetelor pentru soi de plantă revalidate
List of revalidated plant variety patents
Перечень восстановленных патентов на сорт растения

BZ9E Cereri de brevet pentru soi de plantă publicate / Published plant variety patent applications / Опубликованные заявки на патент на сорт растения

Publicarea în BOPI a cererilor de brevet pentru soi de plantă asigură solicitantului o protecție provizorie în condițiile prevăzute de art. 26 din Legea nr. 39-XVI din 29.02.2008 privind protecția soiurilor de plante.

Materialele cererilor de brevet pentru soi de plantă, informațiile despre care sunt publicate în BOPI, se află în biblioteca AGEPI, accesibile publicului, și pot fi consultate sau se pot comanda copii, contra cost.

Conform art. 49 din Lege, după publicarea cererii orice persoană poate să prezinte la AGEPI obiecții referitor la denumirea soiului și la satisfacerea condițiilor de brevetabilitate, în condițiile stabilite în Lege.

Publication in BOPI of plant variety patent applications provides to the applicant a provisional protection under the terms of Article 26 of Law No. 39-XVI of 29.02.2008 on the Protection of Plant Varieties.

Plant variety patent application materials, information on which are published in BOPI, are in the AGEPI library, accessible to the public, and can be consulted or copies can be ordered fee.

According to Article 49 of the Law, after the publication of the application any person may file with the AGEPI objections to the denomination of the variety and to the compliance with the requirements of patentability, under the terms established in the Law.

Публикация заявок на патент на сорт растения в BOPI обеспечивает заявителю временную охрану на условиях, предусмотренных ст. 26 Закона № 39-XVI от 29.02.2008 г. об охране сортов растений.

Материалы заявок на патент на сорт растения, сведения о которых опубликованы в BOPI, находятся в библиотеке AGEPI, общедоступны для ознакомления, а за определенную плату могут быть заказаны их копии.

Согласно ст. 49 Закона после публикации заявки любое лицо вправе подать в AGEPI возражения в отношении наименования сорта, а также возражения относительно несоответствия условиям патентоспособности, предусмотренным Законом.

**BZ9E Cereri de brevet pentru soi de plantă publicate /
Published plant variety patent applications /
Опубликованные заявки на патент на сорт растения**

Se publică următoarele date: numărul curent, numărul depozitului, data depozitului, solicitantul, amelioratorul, denumirea comună (taxonul botanic), denumirea propusă a soiului, data publicării

Nr. crt.	Nr. depozit / Data depozit	a. Solicitantul b. Amelioratorul	Denumirea comună (<i>Taxonul botanic</i>) Common name (<i>Botanical taxon</i>) Название вида (<i>Ботанический таксон</i>)	Denumirea propusă a soiului Proposed variety denomination Предложенное наименование сорта	Data publicării Date of publication Дата публикации
No.	Application number / Filing date	a. Applicant b. Breeder			
№ п/п	Номер заявки / Дата подачи	a. Заявитель b. Селекционер			
1	v 2017 0028 / 2017.12.20	a. INSTITUTUL DE FITOTEHNIE "PORUMBENI", MD b. ROTARI Eugen, MD; LEBEDIUC Gheorghe, MD; SPÎNU Angela, MD; MUSTEAȚA Simion, MD; BOROZAN Pantelimon, MD; RUSU Ghenadie, MD; MATICIUC Vasile, MD; MISTREȚ Silvia, MD	PORUMB (<i>Zea mays L.</i>) Maize (<i>Zea mays L.</i>) Кукуруза (<i>Zea mays L.</i>)	PORUMBENI 220	2018.03.31
2	v 2017 0029 / 2017.12.20	a. INSTITUTUL DE FITOTEHNIE "PORUMBENI", MD b. MUSTEAȚA Simion, MD; BOROZAN Pantelimon, MD; RUSU Ghenadie, MD; MATICIUC Vasile, MD; MISTREȚ Silvia, MD; FRUNZE Ion, MD; SPÎNU Alexei, MD; SPÎNU Valentina, MD	PORUMB (<i>Zea mays L.</i>) Maize (<i>Zea mays L.</i>) Кукуруза (<i>Zea mays L.</i>)	PORUMBENI 243	2018.03.31
3	v 2017 0030 / 2017.12.28	a. INSTITUTUL DE FITOTEHNIE "PORUMBENI", MD b. MÎRZA Vitalie, MD; VANICOVICI Nicolai, MD; MATICIUC Vasile, MD; GUZUN Lucia, MD; MISTREȚ Silvia, MD; PARTAS Eugenia, MD; SPÎNU Alexei, MD; SPÎNU Angela, MD; GRIBINCEA Vladimir, MD; LEBEDIUC Gheorghe, MD; CIOBANU Valentin, MD; MELECA Anatol, MD	PORUMB (<i>Zea mays L.</i>) Maize (<i>Zea mays L.</i>) Кукуруза (<i>Zea mays L.</i>)	PORUMBENI 465	2018.03.31

FF9E Brevete pentru soi de plantă acordate / Granted plant variety patents / Предоставленные патенты на сорт растения

Orice hotărâre de acordare a brevetului pentru soi de plantă poate fi contestată de către o persoană, afectată de hotărârea respectivă în mod direct și personal.
Contestația motivată se depune la AGEPI în termen de 2 luni de la data publicării hotărârii.

Any decision to grant a plant variety patent may be appealed by a person directly and personally affected by that decision.
The reasoned appeal shall be lodged with the AGEPI within 2 months as from the date of publication of the decision.

Любое решение о выдаче патента на сорт растения может быть обжаловано лицом, которого данное решение касается и к которому оно имеет непосредственное и прямое отношение.
Мотивированный протест подается в AGEPI в течение двух месяцев с даты публикации решения.

FF9E Brevete pentru soi de plantă acordate

Se publică următoarele date: numărul curent, numărul depozitului, data depozitului, titularul, amelioratorul, denumirea comună (taxonul botanic), denumirea soiului, numărul brevetului, data acordării brevetului

Nr. crt.	Nr. depozit / Data depozit	a. Titularul b. Amelioratorul	Denumirea comună (<i>Taxonul botanic</i>)	Denumirea soiului	Numărul de brevet / Data acordării
No.	Application number / Filing date	a. Holder b. Breeder	Common name (<i>Botanical taxon</i>)	Variety denomina- tion	Patent number / Date of grant
№ п/п	Номер заявки / Дата подачи	a. Патентообладатель b. Селекционер	Название вида (<i>Ботанический таксон</i>)	Наименова- ние сорта	Номер патента / Дата предоставления
1	2	3	4	5	6
1	v 2015 0032 / 2015.11.02	a. INSTITUTUL DE GENETICĂ, FIZIOLOGIE ȘI PROTECȚIE A PLANTELOR AL AȘM, MD b. FOCȘA Nina, MD; BOTNARI Vasile, MD; BOROVSKAIA Alla, MD; GANEA Anatolii, MD	ARDEI GRAS (<i>Capsicum annuum</i> L.) Sweet pepper (<i>Capsicum annuum</i> L.) Перец сладкий (<i>Capsicum annuum</i> L.)	AURAȘ	268 / 2018.03.31
2	v 2014 0014 / 2014.02.05	a. INSTITUȚIA PUBLICĂ, INSTITUTUL DE CERCETĂRI PENTRU CULTURILE DE CÎMP "SELECȚIA", MD b. VATAVU Marta, MD; LUNGU Eugenia, MD; BOAGHII Ion, MD; ERENCIUC Ivan, MD; RAILEAN Sergiu, MD	FLOAREA-SOARELUI (<i>Helianthus annuus</i> L.) Sunflower (<i>Helianthus annuus</i> L.) Подсолнечник (<i>Helianthus annuus</i> L.)	BASM	269 / 2018.03.31
3	v 2015 0007 / 2015.02.05	a. INSTITUȚIA PUBLICĂ, INSTITUTUL DE CERCETĂRI PENTRU CULTURILE DE CÎMP "SELECȚIA", MD b. POSTOLATI Alexei, MD; GĂINĂ Lidia, MD; SERGHEI Titu, MD; PLEȘCA Adrian, MD; ȚURCAN Iulia, MD; ATANOVA Lilia, MD; TARAN Mihail, MD; STAVĂR Lidia, MD	GRĂU COMUN (<i>Triticum aestivum</i> L.) Wheat (<i>Triticum aestivum</i> L.) Пшеница мягкая (<i>Triticum aestivum</i> L.)	NUMITOR	270 / 2018.03.31
4	v 2015 0009 / 2015.02.05	a. INSTITUȚIA PUBLICĂ, INSTITUTUL DE CERCETĂRI PENTRU CULTURILE DE CÎMP "SELECȚIA", MD b. BOAGHII Ion, MD; LUNGU Eugenia, MD; VATAVU Marta, MD; ERENCIUC Ivan, MD; TARAN Mihail, MD; POSTOLACHI Nina, MD; GOLOVATIC Zinaida, MD	FLOAREA-SOARELUI (<i>Helianthus annuus</i> L.) Sunflower (<i>Helianthus annuus</i> L.) Подсолнечник (<i>Helianthus annuus</i> L.)	HS-1014	271 / 2018.03.31

1	2	3	4	5	6
5	v 2015 0033 / 2015.11.02	a. INSTITUTUL DE GENETICĂ, FIZIOLOGIE ȘI PROTECȚIE A PLANTELOR AL AȘM, MD b. FOCȘA Nina, MD; BOTNARI Vasile, MD; BOROVSKAIA Alla, MD; GANEA Anatolii, MD; CHIRILOV Eleonora, MD	ARDEI GRAS (<i>Capsicum annuum</i> L.) Sweet pepper (<i>Capsicum annuum</i> L.) Перец сладкий (<i>Capsicum annuum</i> L.)	SUCCES	272 / 2018.03.31

FG9E Brevete pentru soi de plantă eliberate / Issued plant variety patents / Выданные патенты на сорт растения

Se publică următoarele date: numărul curent, numărul de depozit, data de depozit,
numele titularului, numele amelioratorului, denumirea comună (taxonul botanic),
denumirea soiului, numărul de brevet, data acordării brevetului

Nr. crt.	Nr. depozit / Data depozit	a. Titularul b. Amelioratorul	Denumirea comună (<i>Taxonul botanic</i>)	Denumirea soiului	Numărul de brevet / Data acordării
No.	Application number / Filing date	a. Holder b. Breeder	Common name (<i>Botanical taxon</i>)	Variety denomination	Patent number / Date of grant
№ п/п	Номер заявки / Дата подачи	a. Патентообладатель b. Селекционер	Название вида (<i>Ботанический таксон</i>)	Наименование сорта	Номер патента / Дата предоставления
1	2	3	4	5	6
1	v 2014 0024 / 2014.08.05	a. GRĂDINA BOTANICĂ (INSTITUT) A ACADEMIEI DE ȘTIINȚE A MOLDOVEI, MD b. VOINEAC Ina, MD; GARGALÎC Svetlana, MD	CRIZANTEMĂ (<i>Chrysanthemum indicum</i> L.) Chrisanthemum (<i>Chrysanthemum indicum</i> L.) Хризантема (<i>Chrysanthemum indicum</i> L.)	ZEFIR	248 / 2017.12.31
2	v 2013 0035 / 2013.11.15	a. GRĂDINA BOTANICĂ (INSTITUT) A ACADEMIEI DE ȘTIINȚE A MOLDOVEI, MD b. PALANCEAN Alexei, MD; ROȘCA Ion, MD; ONICA Elisaveta, MD	ARONIA (<i>Aronia melanocarpa</i> (Michx) Elliot) Aronia (<i>Aronia melanocarpa</i> (Michx) Elliot) Черноплодная рябина (<i>Aronia melanocarpa</i> (Michx) Elliot)	ALECSANDRINA	249 / 2017.12.31

1	2	3	4	5	6
3	v 2013 0036 / 2013.11.15	a. GRĂDINA BOTANICĂ (INSTITUT) A ACADEMIEI DE ȘTIINȚE A MOLDOVEI, MD b. PALANCEAN Alexei, MD; ONICA Elisaveta, MD; ROȘCA Ion, MD	CĂȚINĂ ALBĂ (<i>Hippophae rhamnoides</i> L.) Common Sea Buckthorn (<i>Hippophae rhamnoides</i> L.) Облепиха (<i>Hippophae rhamnoides</i> L.)	REGINA	250 / 2017.12.31
4	v 2013 0037 / 2013.11.15	a. GRĂDINA BOTANICĂ (INSTITUT) A ACADEMIEI DE ȘTIINȚE A MOLDOVEI, MD b. PALANCEAN Alexei, MD; ONICA Elisaveta, MD; ROȘCA Ion, MD	CĂȚINĂ ALBĂ (<i>Hippophae rhamnoides</i> L.) Common Sea Buckthorn (<i>Hippophae rhamnoides</i> L.) Облепиха (<i>Hippophae rhamnoides</i> L.)	ELISA	251 / 2017.12.31
5	v 2014 0025 / 2014.08.05	a. GRĂDINA BOTANICĂ (INSTITUT) A ACADEMIEI DE ȘTIINȚE A MOLDOVEI, MD b. VOINEAC Ina, MD; GARGALÎC Svetlana, MD	CRIZANTEMĂ (<i>Chrysanthemum</i> <i>indicum</i> L.) Chrisanthemum (<i>Chrysanthemum</i> <i>indicum</i> L.) Хризантема (<i>Chrysanthemum</i> <i>indicum</i> L.)	FĂCLIA	252 / 2017.12.31

III

Mărci / Trademarks

Protecția juridică a mărcilor în Republica Moldova se asigură în temeiul înregistrării lor la AGEPI în modul stabilit de Legea nr. 38-XVI din 2008.02.29 privind protecția mărcilor. În conformitate cu Legea, marca se autentifică prin certificatul de înregistrare eliberat de AGEPI. Certificatul de înregistrare confirmă prioritatea mărcii și dreptul exclusiv al titularului asupra mărcii pentru produsele și serviciile indicate în certificat.

În prezenta Secțiune se publică datele privind cererile de înregistrare, datele privind mărcile înregistrate în baza cererilor acceptate parțial, mărcile înregistrate și mărcile reînnoite prin procedura națională.

Mărcile înregistrate conform Aranjamentului de la Madrid privind înregistrarea internațională a mărcilor și Protocolului referitor la Aranjamentul de la Madrid la care Republica Moldova este parte se publică în limbile franceză, engleză și spaniolă în Buletinul OMPI de Mărci Internaționale ("Gazette OMPI des marques internationales / WIPO Gazette of International Marks / Gaceta de la OMPI de Marcas Internacionales"). Buletinul include toate datele referitoare la înregistrările internaționale noi, la reînnoiri, la desemnări posterioare, precum și la modificări și alte acțiuni ce se referă la înregistrările internaționale. Buletinul este disponibil accesului public pe site-ul OMPI la adresele <http://www.wipo.int/madrid/en/madridgazette/>, <http://www.wipo.int/madrid/fr/madridgazette/> sau <http://www.wipo.int/madrid/es/madridgazette/> și în biblioteca AGEPI pe suport DVD.

Legal protection of trademarks in the Republic of Moldova shall be afforded on the basis of registration with the AGEPI, as established by Law No. 38-XVI of 2008.02.29 on the Protection of Trademarks. According to this Law the trademark is certified by a registration certificate issued by AGEPI. The registration certificate attests the priority date of the trademark and the exclusive right of the owner in the trademark for the goods and services entered in the certificate.

Data on filed trademark applications, data on trademarks registered on the basis of partially accepted applications, registered trademarks and trademarks renewal under the national procedure shall be published in this Section.

Trademarks registered under the Madrid Agreement and the Protocol Concerning the International Registration of Marks to which the Republic of Moldova is party shall be published in French, English and Spanish in the Gazette OMPI des marques internationales / WIPO Gazette of International Marks / Gaceta de la OMPI de Marcas Internacionales. The Gazette includes all relevant data on new international registrations, renewals, subsequent designations as well as changes and other entries referred to the international registrations. The Gazette is available for public on the WIPO site at <http://www.wipo.int/madrid/en/madridgazette/>, <http://www.wipo.int/madrid/fr/madridgazette/> or <http://www.wipo.int/madrid/es/madridgazette/> and on DVD carrier in the AGEPI library.

**CODURILE INID PENTRU IDENTIFICAREA DATELOR BIBLIOGRAFICE
REFERITOARE LA MĂRCI, CONFORM NORMEI ST. 60 OMPI****LIST OF INID CODES CONCERNING BIBLIOGRAPHIC DATA
RELATING TO MARKS, ACCORDING TO WIPO STANDARD ST. 60**

- (111) Numărul de ordine al înregistrării
Serial number of the registration
- (116) Numărul de ordine al înregistrării reînnoite
Serial number of the renewal
- (151) Data înregistrării
Date of the registration
- (156) Data reînnoirii
Date of the renewal
- (170) Termenul prevăzut de valabilitate a înregistrării / reînnoirii
Expected duration of the registration/renewal
- (181) Data prevăzută de expirare a termenului de valabilitate a înregistrării
Expected expiration date of the registration
- (186) Data prevăzută de expirare a termenului de valabilitate a reînnoirii
Expected expiration date of the renewal
- (210) Numărul de depozit
Number of the application
- (220) Data de depozit
Date of filing of the application
- (230) Data priorității de expoziție
Date of the exhibition priority
- (310) Numărul de depozit al cererii inițiale
Number of the initial application
- (320) Data de depozit a cererii inițiale
Date of filing of the initial application
- (330) Țara cererii inițiale, codul conform normei ST. 3 OMPI
Country of the initial application, code according to WIPO Standard ST. 3
- (441) Data la care informațiile privind cererea neexaminată au fost făcute accesibile publicului
Date of making information available to the public regarding the non-examined application
- (442) Data la care informațiile privind cererea examinată au fost făcute accesibile publicului
Date of making information available to the public regarding the examined application
- (450) Data la care informațiile privind înregistrarea au fost făcute accesibile publicului
Date of making information available to the public regarding the registration
- (510) Lista produselor când acestea nu sunt clasificate
List of goods, if not classified
- (511) Indicarea claselor conform Clasificării internaționale a produselor și serviciilor în scopul înregistrării mărcilor (Clasificarea de la Nisa), lista produselor și serviciilor conform acestei clasificări
The International Classification of Goods and Services for the Purposes of the Registration of Marks (Nice Classification), list of goods and/or services classified according thereto

- (526) **Elementele mărcii asupra cărora nu se extinde dreptul exclusiv**
Marks elements to which the exclusive rights do not extend
- (531) **Descrierea elementelor figurative ale mărcii conform Clasificării internaționale a elementelor figurative ale mărcilor (Clasificarea de la Viena)**
Description of the figurative elements of the mark according to the International Classification of the Figurative Elements of Marks (Vienna Classification)
- (540) **Reproducerea mărcii**
Reproduction of the mark
- (550)* **Indicarea faptului că marca este proprietate a statului**
Indication to the effect that the mark is a state property
- (551) **Indicarea faptului că marca este colectivă sau de certificare**
Indication to the effect that the mark is a collective mark or a certification mark
- (554) **Indicarea faptului că marca este tridimensională**
Indication to the effect that the mark is a three-dimensional mark
- (556) **Marcă sonoră, inclusiv caracteristicile**
Sound mark, including characteristics
- (580) **Data înscrierii oricărui tip de tranzacție privind cererile de înregistrare sau înregistrările (de exemplu: modificare de titular, modificare de nume sau adresă, renunțare, expirare a protecției)**
Date of recording of any kind of transaction in respect of applications or registrations (for example: change in ownership, change in name or address, renunciation, termination of protection)
- (591) **Indicarea culorilor revendicate**
Indication of colors claimed
- (641) **Numărul și data altor cereri înrudite din punct de vedere juridic**
Number and date of other legally related applications
- (730) **Numele/denumirea și adresa solicitantului sau titularului, codul țării conform normei ST. 3 OMPI**
Name and address of the applicant or the holder of the registration, country code according to WIPO Standard ST. 3
- (740) **Numele reprezentantului**
Name of the representative
- (750) **Adresa pentru corespondență**
Address for correspondence
- (770) **Numele și adresa solicitantului sau titularului precedent (în caz de schimbare a titularului)**
Name and address of the applicant or holder (in case of change in ownership)
- (771) **Numele precedent sau adresa precedentă a solicitantului sau titularului (fără schimbarea titularului)**
Previous name or address of the applicant or holder (in case of change in ownership)
- (791) **Numele și adresa licențiatului**
Name and address of the licensee
- (800) **Indicarea datelor conform Aranjamentului de la Madrid și Protocolului de la Madrid**
Indication of data under the Madrid Agreement and the Madrid Protocol
- (300)* **Date referitoare la prioritatea cererilor înregistrate la oficiul de brevete al fostei U.R.S.S. (numărul documentului, data depozitării, codul țării)**
Data relating to priority of the applications registered with the patent office of the former USSR (number of the document, application filing date, code of the country)

Cereri de înregistrare / Applications for registration

În conformitate cu Legea nr. 38-XVI din 2008.02.29 privind protecția mărcilor, cererea de înregistrare a mărcii se depune la AGEPI de către solicitant, personal sau prin intermediul unui reprezentant.

O cerere trebuie să se refere la o singură marcă și trebuie să conțină documentele prevăzute în art. 30 din Lege.

Orice persoană interesată în termen de 3 luni de la data publicării datelor cu privire la cererea depusă poate prezenta în scris la AGEPI observații motivate privind necesitatea de a refuza înregistrarea mărcii conform art. 7 și/sau să formuleze o opoziție la înregistrarea mărcii pe motiv că înregistrarea acesteia ar trebui refuzată în baza prevederilor art. 8 și/sau, după caz, art. 7 din Lege.

In accordance with the Law No. 38-XVI of 2008.02.29 on the Protection of Trademarks a trademark registration application shall be filed with the AGEPI by the applicant, in person or through a representative. An application shall relate to one trademark only and shall contain the documents provided for in Art. 30 of the Law.

Within three months of the date of publication of a trademark registration application, any person shall be entitled to submit its comments in writing to the AGEPI, providing justification of the need for refusal of the trademark registration on the basis of Article 7 and/or lodge an opposition against registration of a trademark on the grounds that its registration must be refused on the basis of Article 8 and/or, as appropriate, Article 7 of the Law.

- (210) **041171**
 (220) 2017.09.19
 (730) **ȘORICELUL PRICEPUT S.R.L., MD**
 Str. Prutului nr. 1,
 MD-5902, Fălești, Republica Moldova
 (540)



- (591) Culori revendicate: alb, galben, bej, gri, negru.
 (511) NCL(11-2017)
 30 - cafea, ceai, cacao și înlocuitori de cafea; orez, tapiocă și sago; făină și preparate făcute din cereale; pâine, produse de patiserie și cofetărie; înghețată; zahăr, miere, sirop de melasă; drojdie, praf de copt; sare; muștar; oțet, sosuri (condimente); mirodenii; gheață;
 31 - produse agricole, acvatice, horticoale și forestiere neprelucrate; cereale și semințe neprelucrate; fructe și legume proaspete, ierburi proaspete; plante și flori naturale; bulbi, răsaduri și semințe pentru plantare; animale vii; alimente și băuturi pentru animale; malt;
 39 - transport; ambalarea și depozitarea mărfurilor; organizarea călătoriilor.
 (531) CFE(5) 03.05.07; 03.05.20; 03.05.24; 05.07.02; 05.07.03; 26.01.15; 26.01.21; 27.05.02; 29.01.15.

- (210) **041317**
 (220) 2017.10.11
 (310) 016741837
 (320) 2017.05.17
 (330) EM
 (730) **XPO LOGISTICS, INC., US**
 Five American Lane, Greenwich, Connecticut
 06831, Statele Unite ale Americii

(540)

XPO RESULTS MATTER

- (511) NCL(11-2017)
 39 - servicii de lanț logistic de aprovizionare, și anume depozitarea mărfurilor, transportarea și livrarea produselor pentru alte persoane, pe cale aeriană, maritimă sau rutieră; servicii aeriene, rutiere și navale de transport și livrare.

- (210) **041407**
 (220) 2017.10.27
 (730) **DOCTOR LICA S.R.L., MD**
 Bd. Constantin Negruzzi nr. 1, ap. 45,
 MD-2001, Chișinău, Republica Moldova
 (540)



- (511) NCL(11-2017)
 44 - servicii medicale; servicii veterinare; servicii de igienă și de îngrijire a frumuseții pentru oameni sau animale; servicii de agricultură, horticultură și de silvicultură.
 (531) CFE(5) 02.03.01; 02.03.23; 05.03.13; 05.05.19; 05.05.20; 27.05.01.

- (210) **041499**
 (220) 2017.11.09
 (730) **ARNITRANS S.R.L., MD**
 Str. Gheorghe Asachi nr. 71/7,
 MD-2028, Chișinău, Republica Moldova
 (540)



- (511) NCL(11-2017)
 35 - publicitate; gestiunea afacerilor comerciale; administrare comercială; lucrări de birou;
 37 - construcții; reparații; servicii de instalații;
 39 - transport; ambalarea și depozitarea mărfurilor; organizarea călătoriilor;
 42 - servicii științifice și tehnologice, precum și servicii de cercetare și de creație, referitoare la acestea; servicii de analiză și cercetare industrială; crearea și dezvoltarea hardware și software de calculator.
 (531) CFE(5) 03.01.04; 03.01.06; 03.01.21; 03.01.24; 27.05.11.

-
- (210) **041505**
 (220) 2017.11.13
 (730) **PepsiCo, Inc., corporație din statul North Carolina, US**
 700 Anderson Hill Road, Purchase, New York 10577, Statele Unite ale Americii
 (540)

PEPSI MAX

- (511) NCL(11-2017)
 32 - aperitive fără alcool; apă gazoasă (sifon); ape minerale (băuturi); apă (băuturi); apă de masă; kvass (băutură nealcoolică); cocteiluri fără alcool; limonade; băuturi nealcoolice; băuturi izotonice; băuturi nealcoolice pe bază de miere; băuturi răcoritoare fără alcool; băuturi din fructe fără alcool; nectaruri de fructe nealcoolice; prafuri pentru prepararea băuturilor efervescente; sarsaparilla (băutură nealcoolică); siropuri pentru limonadă; siropuri pentru băuturi; smoothies; sucuri de legume (băuturi); sucuri de fructe; cidru fără alcool; produse pentru fabricarea de sifon; produse pentru fabricarea de ape minerale; preparate pentru fabricarea băuturilor; pastile pentru băuturi gazoase; sorbeturi (băuturi); extracte din fructe fără alcool; esențe pentru fabricarea băuturilor.

- (210) **041529**
 (220) 2017.11.14
 (730) **Sanrio Company, Ltd., JP**
 1-6-1, Osaki, Shinagawa-ku, Tokyo, Japonia
 (540)



gudetama

- (511) NCL(11-2017)
 03 - preparate pentru albit și alte substanțe pentru spălat; preparate pentru curățare, lustruire, degresare și șlefuire; săpunuri nemedicinale; produse de parfumerie; uleiuri eterice; cosmetice nemedicinale; loțiuni pentru păr nemedicinale; produse pentru curățarea dinților; preparate pentru parfumarea camelei; produse pentru toaletă; produse pentru manichiură; produse și preparate pentru îngrijirea și curățarea pielii și părului; adezivi pentru uz cosmetic; loțiune după bărbierit; produse de toaletă antiperspirante; produse antistatice de uz menajer; aromatizantți (uleiuri esențiale); scoarță de quillaja pentru spălare; săruri de baie; preparate cosmetice pentru baie; măști de frumusețe; săruri pentru înălbire; sodă pentru albire; sineală; spray-uri pentru împospătarea respirației; benzi pentru împospătarea respirației; produse chimice de uz casnic pentru redarea strălucirii culorilor (spălarea rufelor); preparate pentru decolorare; trusă pentru cosmetice; preparate cosmetice pentru slăbire; produse cosmetice pentru animale; bețișoare de bumbac pentru uz cosmetic; vată de uz cosmetic; creme cosmetice; cremă pentru albirea pielii; creme pentru articole din piele; produse de degresare; preparate pentru curățarea protezelor dentare; deodorante pentru oameni; deodorante pentru animale și animale de companie; detergenți; coloranți cosmetici; apă de colonie; apă de toaletă; vopsele pentru păr; coloranți pentru păr; cremă pentru păr, gel pentru păr, șampoane, balsamuri pentru păr și preparate pentru hidratarea parului; ruj de buze; creme și loțiuni pentru

piele și față; unghii false; lacuri pentru unghii și oja și diluanți pentru acestea; cremă cu ecran solar; decoloranți de uz cosmetic; arome pentru prăjituri (uleiuri esențiale); lapte de curățare de uz cosmetic; produse cosmetice pentru sprâncene; creioane pentru sprâncene; balsamuri pentru rufe; gene false; ceară de parchet; fixative pentru păr; preparate pentru ondularea părului; înălbitor pentru rufe; produse pentru înmuierea rufelor; apret; loțiuni de uz cosmetic; farduri; pudră pentru față; farduri cosmetice; produse de demachiere; rimel; apă de gură, nemedicinală; abțibilduri pentru decorarea unghiilor; preparate pentru îngrijirea unghiilor; creioane cosmetice; ceară de parchet și mobilă; alifii de uz cosmetic; potpuriuri parfumate; piatră ponce; pânză de șmirghel; hârtie cu șmirghel; lemn parfumat; șampoane pentru animale de companie (preparate de toaletă nemedicinale); luci pentru pantofi; cremă de pantofi; ceară pentru pantofi; produse pentru netezire (apret); săpunuri pentru redarea strălucirii textilelor; amidon pentru strălucirea rufelor; produse pentru bronzare (cosmetice); șervețele impregnate cu loțiuni cosmetice; preparate pentru îndepărtarea ojelor; ceară pentru epilare; ceară pentru rufe; ceară pentru lustruire; ceară pentru articole din piele; produse pentru depilat; vaselină rectificată, de uz cosmetic; motive decorative autocolante de uz cosmetic; bețișoare parfumate (bețișoare chinezești); arome; hârtie sugativă pentru piei de animale; hârtie absorbantă pentru față; preparate cosmetice pentru baie (cu excepția celor de uz medical);

- 09 - aparate și instrumente științifice, nautice, geodezice, fotografice, cinematografice, optice, de cântărire, de măsurare, de semnalizare, de control (verificare), de siguranță (salvare) și didactice; aparate și instrumente pentru conducerea, distribuția, transformarea, acumularea, reglarea sau comanda curentului electric; aparate pentru înregistrarea, transmiterea, reproducerea sunetului sau imaginilor; suporturi de înregistrare magnetice, discuri acustice; compact-discuri, DVD-uri și alte suporturi de stocare a datelor; mecanisme pentru aparate cu preplată; case înregistratoare, mașini de calculat, echipament pentru prelucrarea informației, calculatoare; software de calculatoare; extinctoare; numărători; aparate audiovizuale folosite în scopuri didactice; carcase de acumulate; alimentatoare pentru acumulate; binocluri (optică); calculatoare; aparate de fotografiat; aparate cinematografice, piese și accesorii

pentru acestea; lentile fotografice; măsurători volumetrice; desene animate; dispozitive de redare pentru casete; lănișoare pentru ochelari; filme cinematografice expuse; sisteme de pontaj (dispozitive de înregistrare a timpului); dispozitive de redare pentru discuri compacte; compact discuri (audio-video); discuri compacte cu lectură laser (CD-ROM-uri) programe de operare pentru calculatoare, programe de calculator înregistrate; programe de calculatoare; software de calculatoare înregistrate; imprimante pentru calculator; lentile de contact; cutii pentru lentile de contact; echipamente de procesare a datelor; instrumente de măsurat în croitorie; sonerii de ușă, electrice; dispozitive portabile de traducere; dispozitive de stingere a incendiilor; filme expuse; avertizoare de incendiu; blitzuri (fotografie); rame pentru diapozitive; aparate de reglare a căldurii; tonomate muzicale; lentile optice; cântare pentru scrisori; veste de salvare; colaci de salvare; veste BCD; plute de salvare; încuietori electrice; chei și încuietori electronice; suporturi de date magnetice; carduri magnetice codate; codificatoare magnetice; magneți; ochelari pentru mărit; aparate, dispozitive și instrumente de măsurare; microfoane; microscoape; firme de neon (semen de neon); laptopuri; creioane electronice (pentru unități de afișaj vizual); discuri de înregistrare; fotocopiatoare calculatoare de buzunar; aparate de proiecție; ecrane de proiecție; radio-uri; picup-uri; aparat de control de la distanță; rigle (instrumente de măsură); balanțe; cartele cu cip (carduri cu circuite integrate); detectoare de fum; fise, prize și alte contacte electrice; aparate pentru înregistrarea sunetelor; discuri de picup; aparate pentru reproducerea sunetului; aparate pentru transmiterea sunetului; tocure pentru ochelari fără brațe; rame de ochelari fără brațe; lentile pentru ochelari; ochelari de soare; întrerupătoare; prize, fișe și alte dispozitive de cuplare (conexiuni electrice); magnetofone; aparate telefonice, receptoare, emițătoare, fire; telescoape; televizoare; aparate TV; aparate pentru indicarea temperaturii; instalații electrice antifurt; termometre; aparate de reglare a temperaturii; casete video, cartușe pentru jocuri video; înregistrări video; casete video; ecrane video; magnetoscoape; echipamente de procesare a textelor; discuri compacte video; DVD-uri; DVD-uri și discuri digitale cu versatilitate digitală; aparate audio și vizuale cu dispozitive de semnalizare; suporturi, purtători, capace pentru casete audio și video,

CD-uri, discuri laser, discuri video și discuri digitale versatile; suporturi de mouse; telefoane, telefoane fără fir, telefoane celulare, telefoane mobile și piese, garnituri și accesorii pentru acestea; cutii pentru telefoane mobile sau carcase; aparate de tip pager, piese și accesorii pentru acestea; cutii și carcase pentru aparate de tip pager; sacoșe, șervete pentru acoperire, recipiente, cutii de transport pentru telefoane mobile și receptoare alfanumerice de mesaje personale; căști audio; căști auriculare; minicăști și microfoane/difuzoare utilizate cu telefoane mobile; indicatoare de apel pentru telefoane, telefoane mobile și receptoare alfanumerice de mesaje personale; organizatoare electronice; avertizoare sonore electrice; dispozitive de alarmă; cititoare de coduri de bare; barometre; buzere; sonerii electrice; procesoare (unități centrale de prelucrare); cipuri (circuite integrate); cronografe (aparate de înregistrare a timpului); tastaturi de calculator; dispozitive de memorie pentru computere; periferice adaptate pentru a fi folosite la calculatoare; cuploare acustice; cuploare (echipamente de procesare a datelor); suporturi optice de date; discuri optice; discuri magnetice; aparate pentru scufundători; măști pentru scafandri; costume de scafandru; panouri de afișaj electronic; șnururi pentru ochelari fără brațe; ochelari; ochelari cu stecle întunecate; faxuri; filtre pentru aparate de fotografiat; discuri flexibile; benzi pentru curățarea capetelor de citire; higrometre; circuite integrate; aparate pentru intercomunicații; interfețe (informatică); mașini de facturat; obiective macro; unități de bandă magnetică pentru computere; benzi magnetice; linguri dozatoare; metronoame; microprocesoare; modemuri; mașini de numărat și sortat bani; monitoare (hardware de calculatoare); monitoare (programe de calculator); mouse-uri (periferice de calculator); fibre optice (filamente conductoare de lumină); sticlă optică; produse de optică; parcometre; raportoare (instrumente de măsură); aparate radiotelegrafice; aparate radiotelefonice; scanere (echipamente pentru procesarea datelor); semiconductoare; diapozitive; filme pentru înregistrarea sunetelor; aparate de demagnetizare pentru benzi magnetice; fire de telegraf; telegrafe (aparate); teleimprimatoare; telepromptere; distribuitoare de bilete; emițătoare (telecomunicații); seturi de emițătoare (telecomunicații); vacuumetre; videotelefoane; avertizoare cu sirene de alarmă; tampoane de urechi pentru scafandri; temporizatoare pentru ouă; ochelari de protecție pentru sport; căști de protecție pentru sport; aparate de comandă pentru vehicule (calculatoare de bord); jocuri de calculator (software); software pentru jocuri; publicații electronice descărcabile; programe de calculatoare (software descărcabil); aplicații software de calculatoare, descărcabile; echipamente de audio portabile; sateliți pentru uz științific; suporturi pentru încheietura mâinii, folosite de utilizatorii de calculatoare; rame foto digitale; șnururi pentru telefoane mobile; standuri pentru telefoane mobile; capace pentru antene la telefoane mobile; huse pentru telefoane inteligente; carcase pentru telefoane inteligente; circuite electronice și CD-rom-uri care permit înregistrarea programelor de redare automată pentru utilizarea instrumentelor muzicale electronice; player portabil multimedia; fișiere cu informație descărcabile; fișiere cu muzică descărcabile; tonuri de apel descărcabile pentru telefoane mobile; DVD playere; aparate de sistem de poziționare globală (GPS); memorii USB; unități de dischetă pentru calculatoare; calculatoare portabile; diode electroluminescente (led); dispozitive de protecție, de uz personal, împotriva accidentelor; măști de protecție; curele pentru telefonul mobil; compasuri de măsurare; conexiuni; protecții pentru prize; pupitre de distribuție (electricitate); dispozitive mâini libere pentru telefoane; furtun de stingere a incendiilor; duze pentru furtunuri de pompieri; programe pentru jocuri pentru aparate de jocuri video de tip arcadă; programe pentru aparate de jocuri video pentru casă; calculatoare digitale personale; dopuri pentru urechi pentru înot; baterii solare; tablete; aparate de fotografiat digitale; cititoare de cărți electronice; telefoane inteligente; ceasuri inteligente; ochelari inteligenți; inele inteligente; suporturi pentru selfie (monopoduri manuale); table electronice interactive whiteboard; aparate electrice și electronice de efect pentru instrumente muzicale; interfețe audio; folii de protecție adaptate pentru ecrane de calculatoare; folii de protecție adaptate pentru telefoane inteligente; căști pentru realitate virtuală; roboți umanoizi cu inteligență artificială; genți adaptate pentru laptopuri; genți și huse pentru camere foto și echipament fotografic;

- 14 - metale prețioase și aliajele lor și lingouri de metale prețioase; cutii din metale prețioase; butoni din metale prețioase; agrafe de cravată din metale prețioase; ace de cravată; ace decorative de cravată; obiecte de artă din metale prețioase; ace cu ornamente din me-

tale prețioase; ornamente pentru încălțăminte; statui din metale prețioase; figurine din metale prețioase; produse de bijuterie, pietre prețioase și semiprețioase; bijuterii și ornamente imitație; pietre prețioase; ceasornicărie și instrumente pentru măsurarea timpului; broșe; lanțuri (bijuterii); amulete pentru inele de chei și pentru lanțuri; ornamente pentru lăntișoare; monede; jetoane, respectiv medalii și/sau monede; butoni de manșetă; cercei; fire din aur; cutii pentru bijuterii; lădițe pentru bijuterii; coliere (bijuterii); ace de rever (bijuterii); insigne; inele; statui și statuete din metale prețioase; fixatoare pentru cravată; ceasornice, ceasuri, componente și accesorii ale acestora; curele pentru ceasuri, brățări pentru ceasuri, lanțuri de ceasuri; carcase de ceasuri de mână; ceasuri de cronometrare; podoabe (bijuterie); ace (articole de bijuterii); medalii; inele pentru chei; brelocuri și lăntișoare; lăntișoare pentru chei și cutii/tocuri pentru chei din metal prețios și/sau pietre prețioase; pandantive; brățări (bijuterii); casele de prezentare pentru ceasuri; cutii de ceas; ceasuri electrice; cadrane solare; diamante; strasuri; pietre semiprețioase; ceasuri deșteptătoare; șnururi pentru butoni de manșetă; insigne (ace de cravată); figurine (statui mici) din metale prețioase; ecusoane din metale prețioase; ornamente pentru încălțăminte din metale prețioase; trofee (cupe pentru premii); plăci comemorative; talismane; mărele pentru crearea bijuteriilor;

- 16 - hârtie, carton; tipărituri; articole de legătorie; fotografii; papetărie și articole de birou, cu excepția mobilierului; adezivi pentru papetărie sau menaj; materiale pentru artiști plastici și pictori; pensule; materiale didactice și pentru învățământ; foi de plastic, pelicule și saci pentru ambalare și împachetare; clișee de imprimare; calendare, cărți, cataloage, cărți poștale, afișe, periodice, publicații tipărite, ziare și reviste; felicitări; instrumente de scris; ștampile de cauciuc; ștampile și sigilii (papetărie); tușiere pentru sigilii, tușiere; albume fotografice; suporturi pentru înrămarea de tablouri, poze sau fotografii; șevalete pentru pictură; hârtie pentru îndepărtarea petelor de ulei pentru articole din piele; suporturi pentru fotografii; cerneluri; șervețele, hârtie igienică, șervețele pentru demachiat din hârtie; prosoape din hârtie; suporturi pentru veselă și farfurioare din hârtie sau carton; hârtie de ambalaj, hârtie de ambalat și materiale de împachetat; acuarele pentru artiști; reproduceri grafice, portrete; litografii; stilouri, creioane, stilouri cu peniță, pixuri; penițe de

scris; tocuri; suporturi pentru creioane; rezerve pentru stilouri și instrumente de scris; mine pentru creioane; creioane colorate, creioane pastel; cutii pentru stilou și creion; ascuțitori de creioane; ascuțitoare de creioane electrice sau neelectrice; agrafe de birou pentru hârtie; prespapieuri; ace pentru hârtie, piuneze; pasteluri; adezivi (materiale acolorante) pentru papetărie și menaj; mucava; coșulețe pentru corespondență și stelaje; suporturi pentru scrisori; deschizător de scrisori; benzi adezive și distribuitoare de bandă adezivă; materiale pentru desen, plăci, stilouri și instrumente; truse de desen; albume pentru timbre și monede; saci pentru coșuri de gunoi; saci de gunoi; pungi de congelator; pungi pentru cadouri; pungi de hârtie; pungi pentru sandvișuri din hârtie sau din plastic; pungi pentru sandvișuri (hârtie); pungi din hârtie pentru festivități; pungi de hârtie pentru cadouri; pungi pentru cuburi de gheață, cornet de hârtie, pungi pentru sandvișuri din plastic; pungi pentru gătit în cuptorul cu microunde, pungi de hârtie pentru cumpărături; pungi de plastic pentru cumpărături, pungi de hârtie pentru ambalat; pungi din plastic pentru ambalare; pungi de gunoi din hârtie; plicuri cu burduf din hârtie cartonată; plicuri; sugativă; suporturi laterale de carte, semne pentru carte; semne de carte; cufăr pentru papetărie; plăcuțe pentru șabloane; carnete de notițe; jurnale și agende; articole de papetărie; blocnotes, blocnotesuri, hârtie de scris; hârtie pentru desen; truse cu materiale de scris; cretă, table de scris, plăci pentru afișe; etuiuri pentru pașapoarte; suporturi pentru carnete de cecuri; benzi elastice pentru birou; imagini; matrițe de hârtie parafinată; produse pentru ștergere, radiere, fluide pentru ștergere; deschizătoare electrice de scrisori; partituri tipărite; table de scris; ornamente și decorațiuni fabricate din hârtie și/sau carton; hârtie pentru șervețele; șervețele de masă din hârtie; pungi de hârtie pentru masa de prânz; coșuri și casele din carton; cărți de colorat; dosare pentru rapoarte; legătoare de hârtie; agende de buzunar; stilouri marcaatoare; benzi pentru cărți; seturi de creioane cu mina neagră; seturi de creioane colorate; rigle; individualuri din hârtie cu conținut informativ; albume pentru autografe; agrafe pentru hârtie (papetărie); capsatoare (mașini de birou); dispozitive de tăiat bandă adezivă (papetărie); semne de avertizare; mărunțitor de hârtie (dispozitive de birou); dispozitive de mărunțire a CD-urilor, de uz casnic sau profesional; mașini și aparate pentru plastifiere;

- aparate pentru montarea de învelișuri protectoare prin sigilare electrică la cald pentru documente și fotografii; suporturi și casete pentru cartele; decorațiuni din hârtie pentru caserole pentru mâncăruri gătite sau alimente; albume; pungi (învelitori, săculețe) de ambalaj din hârtie sau material plastic; bibliorafturi; cutii din carton sau hârtie; carduri; suporturi și casete pentru ștampile și sigilii; reviste de benzi desenate; compasuri de trasat; benzi din hârtie și cartele pentru înregistrarea programelor de calculator; hârtie de copiat (articole de papetărie); lichide corectoare (articole de birou); dosare (papetărie); apărătoare pentru degete (articole de birou); stegulețe (din hârtie); mape (papetărie); mape pentru documente; benzi gumate (papetărie); batiste de hârtie; fișe (papetărie); panglici pentru mașini de scris; plicuri pentru documente; etichete din hârtie sau carton; hărți; felicitări muzicale; buletine informative; blocuri (papetărie); cutii pentru pictură (rechizite școlare); foi volante; tocătoare de hârtie (articole de birou); creion cu mină groasă (creioane mecanice); timbre poștale; autocolante (articole de papetărie); piuneze cu capete colorate; tichete (bilete); mașini de scris (electrice sau neelectrice); coperte (papetărie); pensule de caligrafie; cretă de scris; blocnotesuri pentru notițe; învelitori de hârtie pentru ghiveciuri de flori; cuțițe pentru tăiat hârtie (articole de birou); bavete din hârtie; pungi pentru gătit în cuptor cu microunde; filtre de cafea din hârtie; broșuri; modele de broderie; cuțițe de hârtie (rechizite de birou); fețe de masă din hârtie; lenjerie de masă din hârtie; panouri indicatoare din hârtie sau carton; călăreți pentru cartoteci; loturi de hârtie; abțibilduri pentru telefoane mobile; picturi (tablouri) înrămate sau nu; hârtie igienică; aparate pentru plastifiat documente (articole de birotică); cutii de carton pentru pălării; aparate manuale pentru etichetare; markere fluorescente; tăvi (-țe) pentru pictat și zugrăvit; pensule pentru pictori; bureți pentru șters tabla; hârtie Xuan pentru pictură și caligrafie; creioane mecanice; hârtie Washi;
- 18 - piele sau imitație de piele; piei de animale; bagaje și valize; umbrele, umbrele de soare și bastoane, bice și articole de șelărie; zgărzi, curele și îmbrăcăminte pentru animale; genți; portmonee; valize pentru călătorie; portchei; genți de călătorie; serviete (marochinărie); săculețe; rucsacuri; suporturi pentru transportat haine; sacose pentru cumpărături; chingi din piele; curele de umăr; chingi pentru șei; curele pentru bagaje; bastoane; suporturi pentru carduri (portofele); zgărzi pentru animale sau animale de casa; plase din piele sau imitații de piele; portfarduri; botnițe; serviete pentru școlari; curele din piele; mânere de valiză; geamantane; truse de voiaj; cufere pentru călătorie; huse pentru umbrele; mânere de umbrelă; scaune-baston; genți de plajă; genți mari de piele cu multe compartimente; cutii și valize din piele sau din imitație de piele; poșete; bastoane pentru munte; genți pentru instrumente și partituri (muzică); sacoșe pentru provizii; genți pentru unelte din piele sau imitații de piele (goale); valize; tolbe de vânatoare (accesorii de vânatoare); pungi, plicuri și sacoșe din piele pentru ambalare; huse din piele și imitație de piele pentru mobile; structuri pentru genți de mână; portbebeuri pentru transportul copiilor; sacoșe de cumpărături cu roți; huse pentru chei; genți sportive; îmbrăcăminte pentru animale de companie; mațe pentru cârnați; curele și genți cu curele pentru transportul copiilor; învelișuri (îmbrăcăminte) pentru animale; lese și hamuri pentru animale de companie și animale; cadre pentru poșete; suporturi pentru cărți de vizită; randsels (ghiozdane japoneze); hamuri de siguranță pentru copii;
- 20 - piese de mobilier, oglinzi (sticlă argintată); cadre (rame), containere nemetalice pentru depozitare sau transportare; oase de animale (material neprelucrat sau parțial prelucrat); cochilii de scoici; spumă de mare; chihlimbar; perne gonflabile; saltele pneumatice; perne umplute cu aer; perdele decorative din mărgelile; garnituri nemetalice pentru paturi; așternuturi (cu excepția lenjeriei de pat); culcușuri pentru animale de interior; coveți nemetalice; capace pentru sticle; stelaje de sticle; dopuri de plută pentru sticle; carduri de acces din plastic, necodificate și nemagnetice; scrinuri; mobile decorative care produc sunete; cârlige pentru îmbrăcăminte; umerășe și cuiere pentru haine; agățători pentru haine; cuiere de haine (mobile); containere nemetalice; suporturi pentru draperii; cârlige pentru perdele; șine pentru perdele; inele pentru perdele; vergele de perdele; role pentru perdele; cordoane pentru perdele draperii; perne decorative; distribuitoare de șervete de hârtie; cuști pentru animale de companie; paturi, articole de mobilier, garnituri de uși; ghergheturi pentru brodat; ventilatoare pentru uz personal, neelectrice; statuete din lemn, ceară, ghips sau din materiale plastice; ecrane ignifuge; socluri pentru ghivece de flori; mobilier de grădină; suporturi pentru pălării; scaune

înalte pentru bebeluși; numere de casă, nemetalice, neluminoase; culcușuri pentru animale de companie; plăci de înmatriculare, nemetalice; cartoteci (mobilier); premergătoare pentru bebeluși; obiecte publicitare gonflabile; cutii pentru scrisori; suporturi pentru scrisori (mobilier); suporturi pentru reviste; saltele; recipiente din plastic pentru ambalare; perne; dulapuri pentru vase; plăcuțe de înregistrare; plăcuțe indicatoare; mânere de unelte; tăvi pentru tastatura de calculator; tăvi nemetalice; cofraje din plastic pentru ouă; tăvi din plastic (recipiente) utilizate pentru ambalarea alimentelor; coșuri împletite; rame de fotografii și tablouri; benzi decorative de limitare din plastic și/sau lemn utilizate pentru armături pentru ferestre; ornamente și decorațiuni pentru ferestre sau uși fabricate din plastic, ceară, lemn, plută, nuiete, trestie, răchită, corn, os, fildeș, oase de balenă, scoici, chihlimbar, sedef, spumă de mare și înlocuitori pentru aceste materiale; cleme de etanșare pentru pungi; rezemătoare de cap gonflabile; decorațiuni din materiale plastice pentru alimente sau cutii pentru alimente; cutii pentru agățarea sau depozitarea cheilor; dulapuri de farmacie; inele metalice pentru chei și lanțuri pentru chei, nemetalice; opritoare de ușă; șezlonguri pentru transatlantice; coșuri, nemetalice; paturi; bănci (mobile); cutii din lemn sau din materiale plastice; articole de ebenisterie; dulapuri pentru haine; măsuțe pentru computere; scaune; cutii pentru jucării; dopuri de plută; huse pentru îmbrăcăminte (garderoburi); coșuri de dormit pentru nou-născuți; perdele de bambus; birouri; cărucioare (mobilier); tetiere (mobilă); tablouri de agățat chei; polițe pentru biblioteci; dulăpioare; încuietori nemetalice, cu excepția celor electrice; manechine și manechini de croitorie; polițe; capră de tăiat lemne; mobilier școlar; scaune (bănci); sofale; mese; cărucioare de servit ceaiul; cărucioare de servit ceaiul cu rotile; suporturi de umbrelă; tablouri de afișare; clapete pentru țevi de drenaj, din materiale plastice; măsuțe de toaletă; taburete pentru picioare și taburete; panere (coșuri) pentru transportarea obiectelor; scări de lemn sau din materiale plastice; covorașe de protecție, detașabile, pentru chiuvete; plăcuțe cu numere, nemetalice; cârlige și ace (nemetalice); țarcuri pentru bebeluși; stâlpi de zgâriat pentru pisici; obiecte de artă, figurine și statuete și decorațiuni mici sau ornamente din lemn, plută, ornamente, baston, răchita, corn, os, fildeș, oase de balenă, placă de țestoasă, chihlim-

bar, sedef, spumă de mare și înlocuitori pentru aceste materiale, sau din ceară, ipsos sau materiale plastice; stori de interior pentru ferestre (mobilier); jaluzele pentru ferestre (de interior); mușamale pentru schimbarea bebelușilor; suporturi pentru schimbarea bebelușilor; încuietori nemetalice pentru vehicule; covorașe pentru țarcuri de bebeluși; mânere rotunde nemetalice; butoni din porțelan pentru uși; cutii pentru încălțăminte, nemetalice; știfturi pentru încălțăminte, nemetalice; suporturi pentru ziare;

- 21 - ustensile și recipiente pentru menaj sau bucatărie; piepteni și bureți; perii, cu excepția celor pentru vopsit; material pentru perii; material pentru curățare; sticlă brută sau semiprelucrată (cu excepția sticlei pentru construcții); sticlărie, porțelan și ceramică; cădițe portabile pentru nou născuți; coșuri de uz casnic; câni; colivii pentru păsări; mixere neelectrice de uz menajer; mese de călcat; încălțătoare; deschizătoare de sticle; dopuri pentru sticle fabricate cu/din ceramică, porțelan chinezesc, sticlă, cristal, lut, teracotă și porțelan; sticle; chiuvete; suporturi pentru săpunuri; planșete de pâine; găleți; tăvi (plătouri de servit); cuști pentru animale de companie; forme pentru prăjituri; forme pentru napolitane; stingătoare de lumânări; discuri de sfeșnic; sfeșnice; bomboniere; tocuri pentru piepteni; bibelouri; bețișoare chinezești (tacămuri); suporturi pentru haine; dispozitive pentru întins haine; cârpe de curățat; suporturi pentru pahare (articole de masă); amestecătoare pentru cocktail-uri; filtre de cafea neelectrice; râșnițe de cafea; filtre mari de cafea, neelectrice; servicii de cafea; cafetiere; piepteni electrice; piepteni pentru animale; seringi de glazurat; forme pentru bucatărie; oale de gătit; bețe pentru frigărui; recipiente pentru gheață; cutii frigorifice portabile; răcitoare pentru alimente, care conțin lichide de răcire pentru uz casnic; tirbușoane; ustensile cosmetice; capace pentru farfurii; suport pentru ghivece de flori; obiecte din faianță; cești; tocătoare din lemn pentru bucatărie; carafe; friteuze neelectrice; săpuniere; dozatoare de săpun; flacoane plate pentru băuturi, pahare, albi, vase; frângii pentru întins rufele; recipiente de gunoi; suporturi pentru ouă; adaptatoare; ghivece de flori; capcane pentru muște; mănuși de menaj; pocale; răzătoare; grătare (neelectrice); recipiente termoizolante pentru alimente; recipiente neelectrice pentru încălzirea biberoanelor; suporturi pentru flori și plante; vase neelectrice pentru prepararea alimentelor în baie de aburi; găleți pentru

gheață; forme pentru cuburi de gheață; huse pentru mese de călcat; stacane; fierbătoare neelectrice; suporturi pentru a sprijini cuțitele la masă; tăvi turnante (pentru bucătărie); servicii de lichior; sufertașe; suporturi pentru lista de meniuri; gamele; linguri de amestecat; mopuri; suporturi pentru șervețele; inele pentru șervețele; capete de stropitori; tamponane pentru curățare; tigăi pentru prăjit; farfurii din hârtie; instrumente pentru tăiat coca; piper (râșnițe manuale); instrumente de ardere pentru aromatizare, parfum, arome, uleiuri esențiale; pulverizatoare de parfum; vaporizatoare de parfum; coșuri de picnic cu accesorii; pușculițe; capace pentru vase; oale; oale de gătit sub presiune; coșuri de gunoi; solnițe; pipernițe; cratițe; farfurioare; lopățele de uz casnic; pământufuri pentru bărbierit; suporturi pentru întins cămăși; perii pentru încălțăminte; limbi de încălțat pantofii; calapoade pentru pantofi (sisteme de întindere); site (ustensile de menaj); hote de bucătărie; savoniere; supiere; seturi de condimente; suporturi pentru bureți; bureți de menaj; suporturi pentru pământufuri de bărbierit; statui din porțelan, argilă sau sticlă; statuete din porțelan, teracotă sau sticlă; strecurători; seringi pentru stropit flori și plante; văsărie; câni metalice cu capac; infuzoare de ceai; cutii pentru ceai; servicii de ceai (veselă); ceainice; perii de toaletă; truse de toaletă; suporturi pentru role de hârtie igienică; bureți de toaletă; distribuitoare de role de hârtie igienică; ustensile de toaletă; periute de dinți; perii de dinți electrice; suporturi pentru scobitori; scobitori; inele și bare pentru suportul prosoapelor; lăzi de gunoi; litiere pentru animale de companie; tăvi de uz casnic; suporturi de farfurii (ustensile de masă); prese pentru pantaloni; suporturi pentru întins pantaloni; termosuri; vase; tăvi din fier pentru napolitane și clătite, neelectrice; tăvi din fier pentru gătit și copt, neelectrice; scânduri de spălat rufe; căzi; stropitori; instrumente pentru stropire; aparate pentru lustruire cu ceară; lucrări de artă din porțelan, teracotă sau sticlă; ornamente decorative pentru ferestre sau uși realizate din ceramică, porțelan chinezesc, sticlă, cristal, lut, teracotă sau porțelan; cutii și recipiente pentru alimente; curse pentru șoareci; ață dentară; benzi/curele pentru cutii pentru mâncăruri găsite și recipiente de uz casnic sau de bucătărie; recipiente pentru plante aromatice și parfumuri; sticle frigorifice; cutii de sticlă; măhuri; produse pentru periat; untiere; capace pentru untiere; cazane; instrumente pentru curățat, acționate

manual; cârlige de rufe; cutii frigorifice portabile, neelectrice; borcane pentru prăjiturele; ustensile de gătit, neelectrice; periute pentru sprâncene; pâlnii; mănuși de grădinărit; flacoane de sticlă (recipiente); pământufuri pentru pudrat; shakere; strecurători de ceai, cu excepția celor din metale prețioase; articole multifuncționale de uz casnic sau de bucătărie; teluri, bătătoare, neelectrice; vase de metal pentru preparat înghețată și băuturi reci; forme de prăjituri; sticlute pentru oțet și suporturi pentru sticlutele de oțet; cârpe de șters praful; shakere pentru cocteiluri; pudriere (goale); cutii pentru pastile sau tablete; capace din material textil pentru cutii din lemn sau plastic; suporturi pentru periute de dinți; recipiente de uz casnic; echipament pentru menaj și gospodărie; seturi de cafea (veselă); cafetiere neelectrice; recipiente pentru bucătărie; veselă, cu excepția cuțitelor, furculițelor și lingurilor; recipiente și cutii pentru menaj sau uz domestic; cutii pentru pastile (lemn, plastic); dispozitive de demachiere; paie de băut; deodorizant (aparate) pentru uz personal; coșuri de hârtie; halbe mari de bere; recipiente termoizolante pentru băuturi; acvarii de interior; huse pentru ceainice; dispozitive electrice pentru atragerea și omorârea insectelor; spatule cosmetice; deschizătoare, electrice și neelectrice; spărgătoare de nuci; clești pentru zahăr; clești pentru gheață; palete pentru tarte; polonice pentru servirea vinului; cuire pentru câni;

- 25 - îmbrăcăminte, încălțăminte, articole care servesc la acoperirea capului; șorțuri (îmbrăcăminte); costume de plajă; articole pentru înot; articole de îmbrăcăminte pentru sport; costume de ploaie; mănuși (articole de îmbrăcăminte); mitene; centuri din materiale textile (îmbrăcăminte); îmbrăcăminte pentru copii, bărbați și femei; îmbrăcăminte pentru nou-născuți; pantaloni pentru copii (îmbrăcăminte); bavete, cu excepția celor din hârtie; lenjerie de corp; îmbrăcăminte pentru dormit și pijamale; halate de baie; bretele de susținere; pălării; șepci (articole de îmbrăcăminte); cozorocuri; berete; bonete de baie și duș; manșoane (îmbrăcăminte); bentițe de protecție pentru urechi; papioane; articole purtate în jurul gâtului; eșarfe pentru bărbați; cravate; șosete și ciorapi, dresuri; bretele de susținere pentru ciorapi la femei; șosete, ciorapi și port-jartiere; articole de încălțăminte, încălțăminte de sport; papuci de casă; încălțăminte de plajă; costume de bal mascat; batiste; broboade (articole de îmbrăcăminte); bandane; sandale de baie; papuci de

- baie; clăpări (de schi); cizme; bretele de susținere pentru ciorapi; sutiene și brasiere; pantaloni de călărie; camizole; mantouri; manșete (îmbrăcăminte); etole (blănuri); bentițe pentru cap; articole pentru acoperirea capului; jachete (îmbrăcăminte); jerssee; pulovere, fețe de cămașă; tricouri (îmbrăcăminte); haine de stradă; paltoane; izmene; haine tip parka; pulovere; sandale; fulare; șaluri; cămăși; combinezoane (lenjerie de corp); pantaloni salopetă cu pieptar; ghetre; încălțăminte de sport; maiouri de corp; costume bărbătești și taioare; costume de baie întregi; tricouri; chiloți; uniforme; veste; costume umede pentru schi nautic; combinezoane de schi nautic; manșete (sportive); lenjerie de damă; pantofi de gimnastică; corsete (lenjerie); echipament de gimnastică; eșarfe pentru femei; îmbrăcăminte pentru cicliști; măști pentru dormit;
- 28 - jucării, jocuri și articole de joacă; aparate pentru jocuri video; păpuși; jucării de pluș; ursuleți de pluș; figurine de jucărie și seturi de jocuri; articole de gimnastică și de sport; mingi de joc, mingi de cauciuc și baloane; decorațiuni și ornamente festive; ornamente pentru pomul de Crăciun; cadouri surpriză pentru invitați la petreceri; vehicule (jucării); vehicule electrice (jucării); planșe de windsurfing; plăci de snowboard; lame cu role; patine de gheață; skateboarduri; dispozitive de protecție sau securizare pentru activități sportive și jocuri; pistoale cu aer comprimat (jucării); jocuri de table; mingi pentru jocuri; clopoței pentru pomul de Crăciun; bile de biliard; mese de biliard; blocuri de construcție (jucării); jocuri de masă; bomboane explozive (pochitoare de Crăciun); ghetre cu patine (combinat); instalații și aparate pentru jocul de popice; jocuri de construcție; suporturi de lumânări pentru brazi de Crăciun; table pentru jocuri de dame; dame (jocuri); jocuri de șah; table pentru jocuri de șah; pomul de Crăciun din materiale sintetice; suporturi pentru pomul de Crăciun; aparate de prestidigitație; explozive bonbons sau cosaques (artificii de jucărie); cupe pentru amestecat zaruri; table și săgeți pentru jocul de Darts; jocuri cu zaruri; paturi de păpuși; îmbrăcăminte de păpuși; case de păpuși; camere de păpuși; jocuri de domino; tablă de șah sau de dame; haltere; apărătoare de cot (articole de sport); extensoare; călușei; biberoane pentru păpuși; cârlige de undiță; accesorii de pescuit; labe pentru înotători; plute pentru pescuit; discuri zburătoare (jucării); jocuri automate; rachete; aparate pentru jocuri;
- jocuri portabile cu afișaje pe bază de cristale lichide; dispozitive de jocuri video tip arcadă; genți pentru crose de golf; crose de golf; mănuși de golf; mănuși pentru jocuri și sporturi; articole pentru farse; vârtelnițe pentru zmeie; zmeie; apărătoare de genunchi (articole de sport); jocuri de mahjong (joc de masă chinezesc); bile din sticlă colorată; marionete; măști de teatru; măști de carnaval; jucării mobile suspendate; modele de vehicule la scară redusă (miniaturi); articole fantezie pentru petreceri, dansuri; căptușeli de protecție (piese vestimentare de sport); jocuri de societate; capse detonante (jucării); arme de jucărie; mingi de joc; fanteze; jucării zornăitoare; jocuri cu inele; căluți-balansoar (jucării); patine cu rotile; planșe cu catarg pentru windsurfing; schiuri; sănii (articole de sport); tobogane (articole de joacă); baloane de săpun (jucării); titireze (jucării); trambuline (articole de sport); biciclete statice de antrenament; bazine de înot (articole de joacă sau de sport); articole de joacă pentru înotători; leagăne; mese pentru tenis de masă; jucării pentru animale de companie; schiuri nautice; articole de joacă pentru înot, jocuri acvatice, sporturi și activități; mingi de plajă; jocuri automate cu fisă; huse special concepute pentru echipamentul de schi și surf; bilete de bingo; plase de fluturi; cărți de joc; confetti; patine cu role în linie; puzzle-uri; caleidoscoape; catarge pentru plăci de windsurfing; mincioguri de pescuit; vehicule de jucărie cu telecomandă; rulete; globuri de sticlă cu zăpadă în interior; rachete de zăpadă; cărți de joc japoneze; veste pentru înot; centuri de înot; colaci pentru scăldat și înot; dispozitive pentru plutire destinate înotului; pălării din hârtie pentru petreceri; aparate pentru culturism; jetoane pentru jocurile de noroc; lozuri răzuibile; kituri de asamblat machete la scară (jucării); pachinko; mașini cu sloturi (mașini de jocuri); roboți de jucărie; drone (jucării); folii de protecție adaptate pentru ecrane pentru jocuri portabile; joystick pentru jocuri video;
- 30 - cafea, ceai, cacao și înlocuitori de cafea; orez, tapiocă și sago; făină și preparate făcute din cereale; pâine, produse de patiserie și cofetărie; înghețată; zahăr, miere, sirop de melasă; drojdie, praf de copt; sare; muștar; oțet, sosuri (condimente); mirodenii; gheață; torturi; praf pentru prăjituri; decorațiuni comestibile pentru prăjituri; arome pentru prăjituri; turte din orez; dulciuri și bomboane; ciocolată; ciocolată cu lapte (băutură); ciocolată de băut; creme tartinabile pe bază de cioco-

- lată; dulciuri pentru decorarea pomului de Crăciun; cacao cu lapte; produse din cacao; băuturi pe bază de cacao; băuturi pe bază de cafea; arome de cafea; amestecuri și preparate utilizate ca înlocuitori pentru cafea; floricele de porumb; fulgi de porumb; curry (condiment); budinci; fulgi de cereale; arome, cu excepția uleiurilor esențiale; produse de cofetărie și înghețate; fructe din jeleu (produse de cofetărie); turtă dulce; sirop; mirodenii vegetale; ketchup (sos); lemn dulce (cofetărie); drajeuri romboidale (cofetărie); plăcintă cu carne; produse pentru frăgezit carne, de uz casnic; clătițe americane; pâtés en croute; piper; pizza; ravioli; lăptișor de matcă de uz alimentar; produse cu zahăr; wasabi (pastă de țelină japoneză); sos de soia; paste alimentare, tăiței și fidea; udon (tăiței în stil japonez); sushi; vanilie; vafe; gofre; înghețată de iaurt (înghețate); covrigei; gustări pe bază de grâu; amestecuri constând din biscuiți, covrigi sau popcorn; produse de cofetărie pe bază de migdale; preparate aromatice de uz alimentar; lianți pentru înghețată; chifle; brioșe; caramelle (bomboane); gumă de mestecat, cu excepția celor de uz medical; mălai; biscuiți sărați; siropuri și melasă; gheață naturală sau artificială; macaroane; marțipan; maioneză; ovăz măcinat; boia (condimente); plăcinte; condimente; pișcoturi; sare de bucătărie; sandvișuri; sos de roșii; șerbeturi (înghețată); spaghetti; dulciuri; tarte; făină de grâu; sosuri pentru salate; sosuri de carne; sos pentru paste; alimente preparate pe bază de tăieței; gustări pe bază de cereale; gustări pe bază de orez; făină de porumb; arpacaș de ovăz; glucoză pentru uz culinar; batoane de cereale bogate în proteine; făină; deserturi cu cremă spumoasă; alimente pe bază de ovăz; pastă din boabe de soia (condiment); băuturi pe bază de ceai (nemedicamentease); zarzavaturi conservate (condimentare); aditivi pe bază de gluten pentru uz culinar; sosuri de fructe; semințe prelucrate folosite în calitate de condiment; ramen (mâncare japoneză pe bază de tăiței); gustări cu cașcaval;
- 32 - bere; ape minerale și gazoase și alte băuturi nealcoolice; băuturi din fructe, sucuri de fructe; băuturi din legume și sucuri de legume; siropuri, concentrate și alte preparate pentru fabricarea băuturilor; băuturi izotonice; nectaruri de fructe, nealcoolice; pastile pentru băuturi gazoase; prafuri pentru prepararea băuturilor efervescente; sifon; siropuri pentru băuturi; apă de masă; apă (băuturi); băuturi pe bază de zer; băuturi nealcoolice; cocteiluri fără alcool; aperitive fără alcool; ape minerale (băuturi); băuturi nealcoolice pe bază de miere; smoothies (băuturi); sorbeturi (băuturi); băuturi din aloe vera, nealcoolice; suc de roșii (băuturi);
- 41 - servicii de divertisment; servicii de distracții; parcuri de distracții, parcuri tematice; servicii de cluburi de jocuri; educație; organizarea, producerea și prezentarea de spectacole, concerte, reprezentații în direct, reprezentații de teatru, expoziții, competiții sportive, activități sportive și culturale; music-hall; cinematografe; servicii de cinematografe; cabaret; studiouri cinematografice; servicii oferite de discotecă; servicii de cluburi; publicare de cărți, texte, reviste, ziare și jurnale; servicii de bibliotecă; asigurarea amenajărilor pentru divertisment, expoziții, concerte, spectacole, reprezentații, activități sportive, jocuri, activități recreaționale și culturale; servicii de cluburi de sănătate; servicii de tabere de vară; furnizarea informațiilor cu privire la educație, divertisment, amuzament, recreere, sporturi și cultură; divertisment de radio și televiziune; producție de programe radiofonice și de televiziune; producție video și de filme; închirierea filmelor cinematografice, filmelor de cinema, casetelor video, discurilor laser, discurilor video și discurilor digitale versatile (video); închirierea înregistrărilor sonore; închirierea decorurilor pentru spectacole și reprezentații teatrale; creșe (educație); cluburi și saloane dotate cu aparatură audiovizuală cu dispozitive pentru acompaniamentul cântecelor; camere de joacă și pentru jocuri de societate; organizarea concursurilor de frumusețe; circuri; cursuri prin corespondență; servicii de animatori; organizarea expozițiilor în scopuri culturale sau educative; jocuri; instruire în gimnastică; furnizarea instalațiilor de muzee (prezentare, expoziții); organizarea loteriilor; servicii de orchestră; planificarea recepțiilor (divertisment); servicii de redactare de scenarii; reprezentații teatrale; grădini zoologice; microeditare; jocuri on-line printr-o rețea de calculatoare; interpretarea limbajului semnelor; orientare profesională (consiliere în domeniul educației sau formării); microfilmare; servicii de compoziții muzicale; cluburi de noapte; servicii ale unui fotograf; producția benzilor video; furnizarea serviciilor de karaoke; furnizarea publicațiilor electronice, care nu pot fi descărcate; publicarea on-line de cărți și reviste electronice; înregistrare pe benzi video (filmare); piste de bowling; furnizarea instalațiilor de fitness în domeniul baseballului; furnizarea terenurilor

- de baseball de interior; divertisment de tipul jocului de baseball; prezentarea filmelor online; servicii de divertisment, și anume furnizarea jocurilor de calculator interactive prin rețele informatice; permiterea utilizării temporare a jocurilor interactive care nu pot fi nedescărcate; servicii ale cluburilor de sănătate (sănătate și fitness); producții de film, cu excepția filmelor publicitare; proiecții de filme cinematografice; informație în materie de educație; informație în materie de divertisment; închiriere de mașinării și aparate pentru jocuri; furnizare de instalații pentru jocul de golf; furnizarea publicațiilor electronice, care nu pot fi descărcate; publicarea textelor, cu excepția textelor publicitare; furnizarea instalațiilor de recreere; informație în materie de recreere; închirierea echipamentelor audio vizuale; închirierea camerelor video; închirierea filmelor cinematografice; închirierea aparaturii pentru iluminarea scenelor de teatru sau a studiourilor de televiziune; închirierea aparatelor de proiecție cinematografică și accesoriile aferente; închirierea posturilor radio și de televiziune; închirierea decorurilor pentru spectacole; închirierea echipamentelor pentru sport (cu excepția vehiculelor); închirierea terenurilor de sport; închirierea stadioanelor; închirierea aparatelor de înregistrare video; închirierea benzilor video; închirierea jucăriilor; dresaj de animale; formare practică (demonstrație); traducere și interpretare; organizarea și conducerea de workshop-uri; servicii de divertisment, și anume furnizarea materialelor audio și video, imaginilor, programelor de televiziune și filme, într-o rețea de calculatoare on-line; furnizarea imaginilor, sunetelor și video în rețele on-line; furnizarea informațiilor despre personaje fictive; punerea la dispoziție de muzică digitală (fără posibilitatea de descărcare) pe Internet; furnizarea materialelor video online, nedescărcabile; furnizarea filmelor, nedescărcabile, cu ajutorul serviciilor de transmisie video la cerere; furnizarea programelor de televiziune, nedescărcabile, cu ajutorul serviciilor de transmisie video la cerere;
- 42 - servicii științifice și tehnologice, precum și servicii de cercetare și de creație, referitoare la acestea; servicii de analiză și cercetare industrială; crearea și dezvoltarea calculatoarelor și a programelor de calculator; supraveghere și consultanță în domeniul arhitecturii; consultanță în arhitectură; programare pentru calculatoare; întreținerea programelor de calculator; realizarea planurilor (construcții); consultanță în materie de protecție a mediului; design industrial; decorațiuni de interior; design de ambalaje; servicii de design vestimentar; design grafic; prognoză meteo; leasing de software de aplicație; planificare urbanistică; copierea programelor informatice; proiectarea de software; instalarea de programe; consultanță în domeniul calculatoarelor; conversia datelor și a programelor informatice, alta decât conversia fizică; crearea și întreținerea site-urilor web pentru terți; conversia datelor și a documentelor de pe un suport fizic către un suport electronic; găzduirea site-urilor de calculator (site-uri web); cloud computing; închirierea calculatoarelor, consultanță în domeniul programelor de calculator; analiza sistemelor informatice; proiectarea sistemelor informatice; consultanță în domeniul tehnologiilor referitoare la calculatoare; digitizarea documentelor (scanare); servicii de consultanță în materie de tehnologie a informației (IT); salvarea externă a datelor; furnizarea informațiilor în legătură cu tehnologia calculatoarelor și programare prin intermediul unui site; software ca serviciu (SaaS); consultanță în materie de design web; decorațiuni interioare; servicii informatice și de tehnologie pentru securizarea datelor informatice și a informațiilor personale și financiare și pentru detectarea accesului neautorizat la date și la informații;
- 43 - asigurarea cu hrană și băuturi; cazare temporară; restaurante, cafenele, cofetării, baruri, săli de mese, cantine, servicii de catering; restaurante cu autoservire; snack-baruri; servicii specifice barurilor de cocktail-uri; furnizarea informațiilor cu privire la acestea și la alimente și băuturi; furnizarea și rezervarea locurilor pentru cazare temporară și de facilități de cazare, hoteluri, moteluri, pensiuni și asigurarea informațiilor referitoare la acestea; servicii referitoare la rezervarea camerelor în hotel de către agenții de voiaj sau brokeri; servicii oferite de tabere de vacanță (cazare); furnizarea spațiilor special amenajate pentru expoziții; restaurante, cafenele, cofetării, baruri, săli de mese, cantine și cluburi dotate cu aparatură audio și video și dispozitive pentru redarea melodiilor de către grupuri de participanți; servicii de creșe de copii; creșe de copii; case de vacanță; servicii ale barurilor; asigurarea cu alimente și băuturi pentru recepții de nuntă; organizarea recepțiilor pentru nunți; închirierea de prăjitoare electrice de pâine, cuptoare cu microunde, reșouri, aparate și instrumente pentru prepararea alimentelor și a băuturilor; pensiuni pentru animale; punerea la dispozi-

ție a terenurilor de camping; închirierea scaunelor, meselor, lenjeriei de masă, veselei; închirierea aparatelor de gătit; închirierea dozatoarelor de apă potabilă; închirierea sălilor de reuniune; închirierea spațiilor de cazare temporară; închirierea corturilor; închirierea construcțiilor transportabile.

(531) CFE(5) 01.15.14; 03.05.27; 03.11.17; 03.11.24; 27.05.02.

(210) **041548**

(220) 2017.11.14

(730) **IRIS FARM S.R.L., MD**

MD-4812, Bălțata, Criuleni, Republica Moldova

(540)



(511) NCL(11-2017)

22 - frânghii și sfiori; plase; corturi și prelate; co-pertine din materiale textile sau sintetice; vele; saci pentru depozitarea și transportarea materialelor în vrac; materiale de umplutură și amortizare, cu excepția celor din hârtie, carton, cauciuc sau din materiale plastice; materiale textile fibroase brute și înlocuitori ai acestora;

31 - produse agricole, acvatică, horticolă și forestieră neprelucrate; cereale și semințe neprelucrate; fructe și legume proaspete, ierburi proaspete; plante și flori naturale; bulbi, răsaduri și semințe pentru plantare; animale vii; alimente și băuturi pentru animale; malț;

35 - publicitate; gestiunea afacerilor comerciale; administrare comercială; lucrări de birou.

(531) CFE(5) 03.05.03; 03.05.07; 03.05.24; 26.01.15; 26.01.18; 27.05.08.

(210) **041571**

(220) 2017.11.23

(730) **BLU ISRAEL DRINKS LTD., IL**

12 Ha'avodah Street, Upper Nazareth 17000, Israel

(540)



(526) Elementele mărcii asupra cărora solicitantul declară că renunță la invocarea oricărui drept exclusiv: "ENERGY DRINK", cu excepția executării grafice deosebite.

(511) NCL(11-2017)

32 - băuturi energizante; băuturi pentru sportivi și băuturi de înlocuire de electroliți pentru scopuri generale și sportive; băuturi izotonice; băuturi de înlocuire de vitamine și minerale; băuturi care conțin carbohidrați (cu excepția celor de uz medical).

(531) CFE(5) 25.07.01; 25.07.07; 25.07.08; 27.05.02.

(210) **041578**

(220) 2017.11.23

(730) **TIMOFTI Cristina, MD**

Str. Alecu Russo nr. 63, bloc 4, ap. 27, MD-2044, Chișinău, Republica Moldova

(540)



(511) NCL(11-2017)

25 - îmbrăcăminte, încălțăminte, articole care servesc la acoperirea capului;

35 - publicitate; gestiunea afacerilor comerciale; administrare comercială; lucrări de birou; servicii operaționale on-line de negociere, inclusiv de operare on-line pe piețe pentru vânzătorii de produse și/sau servicii; servicii de negociere on-line în care vânzătorul afișează produsele care urmează să fie oferite spre vânzare, pentru care cererea de ofertă se face prin intermediul Internetului, pentru a facilita vânzarea produselor și serviciilor printr-o rețea de calculatoare și furnizarea de feedback evaluativ și evaluări de produse și servicii ale vânzătorilor, evaluarea valorii și a prețurilor produselor și a serviciilor oferite de vânzătorii, evaluarea performanței cumpărătorilor și vânzătorilor, servicii de livrare, precum și experiența globală de negociere în legătură cu acestea; servicii de publicitate, servicii de comercializare pentru terți prestate de supermarketuri, hipermarketuri, buticuri, magazine, gherete, chioșcuri și tarabe.

(531) CFE(5) 02.01.01; 02.01.23; 02.03.01; 02.03.23; 02.03.30; 27.03.01; 27.03.02; 27.05.08.

(210) 041579

(220) 2017.11.23

(730) BOLȘACOV Andrei, MD

Str. Alecu Russo nr. 55, ap. 126,
MD-2044, Chișinău, Republica Moldova

(540)

DIMITRIE CANTEMIR

(511) NCL(11-2017)

33 - băuturi alcoolice (cu excepția berii).

(210) 041580

(220) 2017.11.23

(730) PASCARU Adrian, MD

Str. Nicolae Milescu Spătarul nr. 19, ap. 3,
MD-2075, Chișinău, Republica Moldova

(540)

NUCUL DE AUR

(511) NCL(11-2017)

33 - băuturi alcoolice (cu excepția berii).

(210) 041582

(220) 2017.11.24

(730) BOLOHAN Natalia, MD

Str. prof. Ion Dumeniuk nr. 16, ap. 15,
MD-2075, Chișinău, Republica Moldova

(540)



NAN-NET SHOP

- (591) Culori revendicate: negru, bordo.
 (511) NCL(11-2017)
 25 - îmbrăcăminte, încălțăminte, articole care servesc la acoperirea capului;
 35 - publicitate; gestiunea afacerilor comerciale; administrare comercială; lucrări de birou.
 (531) CFE(5) 26.01.10; 26.01.18; 26.13.25; 27.05.19; 27.05.22; 29.01.12.

- legătură cu acestea; servicii de publicitate, servicii de comercializare pentru terți prestate de supermarketuri, hipermarketuri, buticuri, magazine, gherete, chioșcuri și tarabe;
 39 - transport; ambalarea și depozitarea mărfurilor; organizarea călătoriilor.
 (531) CFE(5) 05.05.20; 05.13.25; 09.01.09; 25.01.25; 26.13.25; 27.05.01.

- (210) **041586**
 (220) 2017.11.29
 (730) **RUSU Vitalie, MD**
 Str. Ștefan Neaga nr. 23V,
 MD-2008, Chișinău, Republica Moldova
 (540)



POUR ELLE

- (511) NCL(11-2017)
 31 - produse agricole, acvatică, horticultură și forestiere neprelucrate; cereale și semințe neprelucrate; fructe și legume proaspete, ierburi proaspete; plante și flori naturale; bulbi, răsaduri și semințe pentru plantare; animale vii; alimente și băuturi pentru animale; malț;
 35 - publicitate; gestiunea afacerilor comerciale; administrare comercială; lucrări de birou; servicii operaționale on-line de negociere, inclusiv de operare on-line pe piețe pentru vânzătorii de produse și/sau servicii; servicii de negociere on-line în care vânzătorul afișează produsele care urmează să fie oferite spre vânzare, pentru care cererea de ofertă se face prin intermediul Internetului, pentru a facilita vânzarea produselor și serviciilor printr-o rețea de calculatoare și furnizarea de feedback evaluativ și evaluări de produse și servicii ale vânzătorilor, evaluarea valorii și a prețurilor produselor și a serviciilor oferite de vânzătorii, evaluarea performanței cumpărătorilor și vânzătorilor, servicii de livrare, precum și experiența globală de negociere în

- (210) **041587**
 (220) 2017.11.29
 (730) **CHISELIOV Aliona, MD**
 Str. Smolean nr. 21,
 MD-3100, Bălți, Republica Moldova
 (540)



- (511) NCL(11-2017)
 43 - servicii de alimentație publică; servicii de cazare temporară.
 (531) CFE(5) 07.01.24; 19.07.01; 19.08.01; 19.08.02; 27.05.15.

- (210) **041590**
 (220) 2017.11.27
 (730) **Weichai Power Co., Ltd., CN**
 197, Section A, Fu Shou East Street, High Technology, Industrial Development Zone, Weifang City, Shandong Province, China
 (540)

В е й ч а й

- (511) NCL(11-2017)
 04 - uleiuri de gresare; uleiuri pentru motoare; unsoi industriale; uleiuri de gresare, inclusiv uleiuri pentru mecanisme de transmisie; carburanți; uleiuri minerale și ceruri de uz industrial; lumânări; produse pentru îndepărtarea prafului; energie electrică;

- 07 - comenzi hidraulice pentru mașini și motoare; dispozitive de aprindere pentru motoare cu combustie internă; generatoare de electricitate; pistoane (organe de mașini sau de motoare); pompe (componente ale mașinilor sau ale motoarelor); utilaje agricole; filtre (organe de mașini sau de motoare); motoare cu ardere internă; dinamuri; motoare, cu excepția celor pentru vehicule terestre, și anume motoare diesel;
- 12 - motoare de conducere pentru vehicule terestre; motoare pentru vehicule terestre; arbori de transmisie pentru vehicule terestre; vehicule de locomotie terestră, aeriană, navală și pe calea ferată; vehicule electrice; bandaje de roți pentru vehicule; camioane; iahturi; nave; autocare;
- 37 - stații de service (alimentare cu carburant și întreținere); instalare, întreținere și reparații de mașinărie; spălarea vehiculelor; recondiționarea motoarelor uzate sau parțial distruse; servicii de depanare pentru vehicule; întreținerea și reparația vehiculelor; întreținerea vehiculelor; servicii de vopsire a vehiculelor; construcții navale; instalarea și reparația instalațiilor de încălzire.
- (531) CFE(5) 28.05.00.

- (210) **041602**
 (220) 2017.11.30
 (730) **BLAJ Tatiana, MD**
 Str. Ștefan cel Mare nr. 5/4,
 MD-2081, Bubuieci, Chișinău, Republica
 Moldova
- (540)



rolo.md

- (526) Elementele mărcii asupra cărora solicitantul declară că renunță la invocarea oricărui drept exclusiv: ".md", cu excepția executării grafice deosebite.
- (511) NCL(11-2017)
- 06 - metale comune și aliajele lor; minereuri; materiale metalice pentru construcții; construcții metalice transportabile; cabluri și fire metalice neelectrice; produse de feronerie metalică; containere metalice pentru depozitare sau transportare; seifuri;
- 19 - materiale de construcție nemetalice; conducte rigide nemetalice pentru construcție; asfalt, smoală și bitum; construcții nemetalice transportabile; monumente nemetalice;
- 20 - mobile, oglinzi, rame; containere nemetalice pentru depozitare sau transportare; produse din os, corn, fanoane de balenă sau sidef (prelucrate sau semiprelucrate); solzi; spumă de mare; ambră;
- 35 - publicitate; gestiunea afacerilor comerciale; administrare comercială; lucrări de birou;
- 37 - construcții; reparații; servicii de instalații.
- (531) CFE(5) 07.01.24; 07.01.25; 07.03.02; 07.03.11; 27.05.08.

- (210) **041605**
 (220) 2017.11.27
 (730) **Shanghai Yu Fly Milky Way Technology Co., Ltd., CN**
 Room 1418, Building 2, No. 700 Jiahao Road, Jiading District, Shanghai, China
- (540)



- (511) NCL(11-2017)
- 09 - cipuri ADN; aparate de fotografiat; televizoare; procesoare (unități centrale de prelucrare); telefoane inteligente; aplicații software de calculatoare, descărcabile; corpuri refractante; cipuri (circuite integrate); ochelari; baterii galvanice;
- 35 - publicitate stradală; publicitate televizată; publicitate on-line într-o rețea informatizată; administrarea comercială a licențelor produselor și a serviciilor pentru terți; furnizarea

informațiilor de afaceri prin intermediul unui site; agenții de import-export; promovarea vânzărilor pentru terți; agenții de plasare; sistematizarea informațiilor în fișierele electronice; căutare de sponsorizare.

(531) CFE(5) 18.05.05; 27.05.01.

(210) **041609**

(220) 2017.11.29

(730) **MAMALIGA Veaceslav, MD**

Str. pictor Mihai Greuc nr. 5, ap. 41,
MD-2025, Chișinău, Republica Moldova

(540)



(511) NCL(11-2017)

03 - preparate pentru albit și alte substanțe pentru spălat; preparate pentru curățare, lustruire, degresare și șlefuire; săpunuri nemedicale; parfumerie, uleiuri esențiale, produse cosmetice nemedicinale, loțiuni nemedicinale pentru păr; produse nemedicinale pentru îngrijirea dinților;

05 - produse farmaceutice, medicale și veterinare; produse igienice pentru medicină; substanțe și alimente dietetice de uz medical sau veterinar, alimente pentru sugari; suplimente dietetice pentru oameni și animale; plasturi și materiale pentru pansamente; materiale pentru plombarea dinților și pentru mulaje dentare; dezinfectante; produse pentru distrugerea animalelor dăunătoare; fungicide, erbicide;

16 - hârtie și carton; produse de imprimare; articole pentru legătorie; fotografii; papetărie și articole de birou (cu excepția mobilelor); adezivi (materiale de lipit) pentru papetărie sau menaj; materiale pentru pictură și artiști; pensule; materiale de instruire sau învățământ; folii, pelicule și pungi de plastic pentru ambalare și împachetare; caractere tipografice; clișee;

35 - publicitate; gestiunea afacerilor comerciale; administrare comercială; lucrări de birou; servicii operaționale on-line de negociere, inclusiv de operare on-line pe piețe pentru vânzătorii de produse și/sau servicii; servicii de negociere on-line în care vânzătorul afișează produsele care urmează să fie oferite spre vânzare, pentru care cererea de ofertă se face prin intermediul Internetului, pentru a facilita vânzarea produselor și serviciilor printr-o rețea de calculatoare și furnizarea de feedback evaluativ și evaluări de produse și servicii ale vânzătorilor, evaluarea valorii și a prețurilor produselor și a serviciilor oferite de vânzătorii, evaluarea performanței cumpărătorilor și vânzătorilor, servicii de livrare, precum și experiența globală de negociere în legătură cu acestea; servicii de publicitate, servicii de comercializare pentru terți prestate de supermarketuri, hipermarketuri, buticuri, magazine, gherete, chioșcuri și tarabe;

43 - servicii de alimentație publică; servicii de cazare temporară.

(531) CFE(5) 01.15.11; 26.01.06; 26.13.25; 27.05.11.

(210) **041610**

(220) 2017.11.29

(730) **SCURTU Valentin, MD**

MD-5810, Budăi, Telenești, Republica Moldova

(540)

MON AMI

(511) NCL(11-2017)

30 - cafea, ceai, cacao și înlocuitori de cafea; orez, tapiocă și sago; făină și preparate făcute din cereale; pâine, produse de patiserie și cofetărie; înghețată; zahăr, miere, sirop de melasă; drojdie, praf de copt; sare; muștar; oțet, sosuri (condimente); mirodenii; gheață.

- (210) **041613**
 (220) 2017.11.30
 (730) **Xi'an Cool chat Intelligent Technology Co., Ltd., CN**
 Room 108, 1/F, Building No.15, Xibuyungu, Fengxi Xincheng, Xixian new Area, Shanxi Prov, China
 (540)



- (511) NCL(11-2017)
 09 - cipuri ADN; aparate de fotografiat; televizoare; procesoare (unități centrale de prelucrare); telefoane inteligente; aplicații software de calculatoare, descărcabile; corpuri refractante; cipuri (circuite integrate); ochelari; baterii galvanice;
 35 - publicitate stradală; publicitate televizată; publicitate on-line într-o rețea informatizată; administrarea comercială a licențelor produselor și a serviciilor pentru terți; furnizarea informațiilor de afaceri prin intermediul unui site; agenții de import-export; promovarea vânzărilor pentru terți; agenții de plasare; sistematizarea informațiilor în fișiere electronice; căutare de sponsorizare;
 36 - curtaj în asigurări; schimb valutar; transfer electronic de fonduri; tranzacții financiare online; expertizarea antichităților; brokeraj imobiliar; brokeraj cu garanții reale imobiliare; servicii fiduciare; colectarea fondurilor de binefacere; organizare de colecte;
 38 - agenții de presă; transmiterea mesajelor; comunicații prin telefoane mobile; comunicații prin terminale de calculator; transmiterea mesajelor și imaginilor cu ajutorul calculatorului; buletine electronice (telecomunicații); furnizarea conexiunilor de telecomunicații la o rețea informatică mondială; furnizarea de chartroom pe Internet; servicii de videoconferință; comunicații radio;
 39 - livrarea mărfurilor; informații în domeniul traficului; închirierea bărcilor; transport de valori păzite; transport aeronautic; închirierea mașinilor; distribuția energiei; livrarea coleteelor; servicii de curierat (mesaje sau mărfuri); rezervări pentru călătorii;

- 41 - servicii de educație; servicii de instruire; organizarea concursurilor (educație sau divertisment); organizarea spectacolelor (servicii de impresariat); publicare on-line de cărți și reviste electronice; organizarea spectacolelor (servicii de impresariat); organizarea tururilor ghidate; divertisment televizat; traduceri; agenții de bilete (divertisment);
 43 - agenții de cazare (hoteluri, pensiuni); servicii hoteliere; restaurante; rezervări de hoteluri; snack-baruri; baruri; închirierea sălilor de reuniune; cămine de bătrâni; creșe de copii; închirierea scaunelor, meselor, veselei și lenjeriei de masă.
 (531) CFE(5) 02.05.02; 02.05.03; 02.05.22; 02.05.23; 27.05.01.

- (210) **041627**
 (220) 2017.11.30
 (730) **DIMCEA Veaceslav, MD**
 Str. Doina nr. 150, bloc 2, ap. 46,
 MD-2059, Chișinău, Republica Moldova
 (540)

DIALOG IMOBIL

- (511) NCL(11-2017)
 36 - asigurări; afaceri financiare; afaceri monetare; afaceri imobiliare.

- (210) **041637**
 (220) 2017.12.04
 (730) **MARS, INCORPORATED, US**
 6885 Elm Street, McLean, Virginia 22101-3883, Statele Unite ale Americii
 (540)



(591) Culori revendicate: roșu, alb, bej, negru, maro, albastru-deschis, albastru-închis.

(511) NCL(11-2017)

30 - bomboane de ciocolată; dulciuri; ciocolată; bomboane; deserturi; zaharicale; cafea; ceai; cacao; zahăr; cereale și preparate din cereale; gustări pe bază de cereale; batoane de cereale și batoane energizante; biscuiți; torturi; pateuri (patiserie); produse de patiserie; fursecuri; müsli; băuturi pe bază de cacao; napolitane comestibile; gheață alimentară; înghețată; înghețată de iaurt (înghețată); gheață naturală sau artificială; prafuri pentru înghețate; produse de cofetărie înghețate; spume de ciocolată; șerbeturi (înghețată); arome pentru băuturi, altele decât uleiurile esențiale; arome alimentare, altele decât uleiurile esențiale; fructe trase în ciocolată; fructe oleaginoase învelite în ciocolată; gustări pe bază de grâne; granola; gustări pe bază de granola; ciocolată tartinabilă; creme tartinabile cu cacao; glazură de ciocolată; produse pentru a stabili frișcă; sirop de ciocolată; sirop pentru glazură; făină.

(531) CFE(5) 25.01.19; 25.03.11; 25.03.25; 25.07.01; 26.04.18; 27.05.09; 29.01.15.

(210) **041662**

(220) 2017.12.10

(730) **Dunhill Tobacco of London Limited, GB**
Globe House, 4 Temple Place, London WC2R 2PG, Regatul Unit

(540)

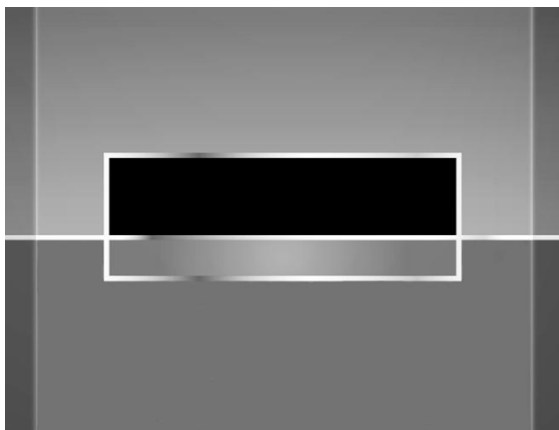

(511) NCL(11-2017)

34 - țigarete; tutun brut sau prelucrat; produse din tutun; înlocuitori de tutun (cu excepția celor de uz medical); trabucuri, țigarille; brichete; chibrituri; articole pentru fumători; foițe pentru țigarete, tuburi de țigară, filtre pentru țigarete; dispozitive de buzunar pentru formarea manuală de țigarete; mașini de mână pentru injectarea de tutun în tuburi de hârtie; țigarete electronice; lichide pentru țigări electronice; produse din tutun pentru a fi încălzite.

(531) CFE(5) 25.05.02; 26.04.02; 26.04.09; 26.11.01.

(210) **041666**

(220) 2017.12.12

(730) **VINĂRIA PURCARI S.R.L., întreprindere mixtă, MD**

MD-4229, Purcari, Ștefan-Vodă, Republica Moldova

(540)



(554) Marcă tridimensională.

(511) NCL(11-2017)

33 - băuturi alcoolice (cu excepția berii).

(531) CFE(5) 19.07.01; 19.07.17.

(210) **041675**
 (220) 2017.12.11
 (730) **Japan Tobacco Inc., JP**
 2-2-1, Toranomon, Minato-ku, Tokyo, Japonia
 (540)



(511) NCL(11-2017)
 34 - tutun prelucrat sau neprelucrat; tutun de fumat, tutun de pipă, tutun rulat manual, tutun de mestecat, snus; țigări, țigări electronice, trabucuri, țigări de foi; tutun de prizat; articole pentru fumători incluse în clasa 34; foi de țigară, tuburi de țigară și chibrituri.
 (531) CFE(5) 03.07.01; 03.07.16; 25.07.01; 25.07.25; 27.05.08.

(210) **041691**
 (220) 2017.12.12
 (730) **BMJ Industries FZ-LLC, AE**
 P.O. Box: 31053, Al-Jazeera Al-Hamra, Ras Al Khaimah, Emiratele Arabe Unite
 (540)



(511) NCL(11-2017)
 34 - melase (înlocuitori de tutun); tutun; articole pentru fumători; chibrituri.
 (531) CFE(5) 26.03.23; 27.01.05; 27.07.11.

(210) **041692**
 (220) 2017.12.13
 (730) **British American Tobacco (Brands) Limited, GB**
 Globe House, 4 Temple Place, London WC2R 2PG, Regatul Unit
 (540)



(511) NCL(11-2017)
 34 - țigarete; tutun brut sau prelucrat; produse din tutun; înlocuitori de tutun (cu excepția celor de uz medical); trabucuri, țigarille; brichete; chibrituri; articole pentru fumători; foițe pentru țigarete, tuburi de țigară, filtre pentru țigarete; dispozitive de buzunar pentru formarea manuală de țigarete; mașini de mână pentru injectarea de tutun în tuburi de hârtie; țigarete electronice; lichide pentru țigări electronice; produse din tutun pentru a fi încălzite; dispozitive electronice și piesele lor în scopul încălzirii țigărilor sau tutunului.
 (531) CFE(5) 27.05.11.

(210) **041694**
 (220) 2017.12.13
 (730) **Hankook Tire Co., Ltd., KR**
 133, Teheran-ro (Yeoksam-dong), Gangnam-gu, Seoul, Republica Coreea
 (540)

Aqua Pine

(511) NCL(11-2017)
 12 - pneuri pentru automobile; pneuri pentru vehicule pe două roți; anvelope (pneuri); huse pentru anvelope; pneuri pentru motocicletă; petice adezive de cauciuc pentru repararea camerelor de aer; camere de aer pentru vehicule pe două roți; camere de aer pentru motocicletă; camere de aer pentru pneuri; camere de aer pentru roți de vehicule; camere pentru pneuri pentru roți de vehicule; plase de portbagaje pentru vehicule; pneuri pentru vehicule; truse pentru repararea camerelor de aer; jante de roți pentru vehicule; huse de șei pentru biciclete; huse de șei

pentru motocicletele; centuri de siguranță pentru scaune de vehicule; saboți de frână pentru vehicule; amortizoare pentru vehicule; portschiuri pentru automobile; crampoane pentru pneuri; cuie pentru pneuri; bandaje de roți pentru vehicule; pneuri solide pentru roți de vehicule; benzi de rulare pentru reșaparea pneurilor; șenile pentru vehicule (de tip benzi de șenilă); șenile pentru vehicule (de tip tractor); cauciucuri fără cameră pentru vehicule pe două roți; cauciucuri fără cameră pentru motocicletele; valve de bandaje pentru vehicule; anvelope pentru roți de vehicule.

(210) **041702**
 (220) 2017.12.15
 (730) **ZERNOFF S.R.L., întreprindere mixtă, MD**
 Bd. Mircea cel Bătrîn nr. 13, bloc 1, ap.(of.)
 of. 1F,
 MD-2075, Chișinău, Republica Moldova
 (540)

SIESTA

(511) NCL(11-2017)
 33 - băuturi alcoolice (cu excepția berii).

(210) **041703**
 (220) 2017.12.15
 (730) **ZERNOFF S.R.L., întreprindere mixtă, MD**
 Bd. Mircea cel Bătrîn nr. 13, bloc 1, ap.(of.)
 of. 1F,
 MD-2075, Chișinău, Republica Moldova
 (540)

BLACK PARROT

(511) NCL(11-2017)
 33 - băuturi alcoolice (cu excepția berii).

(210) **041704**
 (220) 2017.12.14
 (730) **STEȚCO Alexandru, MD**
 Str-la 1 Ciocîrlei nr. 12, bloc 3,
 MD-2021, Chișinău, Republica Moldova
 (540)

FRESCO DELICIO

(511) NCL(11-2017)
 29 - fructe și legume conservate, congelate, uscate și fierte;
 30 - cafea, ceai, cacao și înlocuitori de cafea; înghețată;
 31 - produse agricole, acvatice, horticoale și forestiere neprelucrate; fructe și legume proaspete;
 32 - bere; ape minerale și gazoase și alte băuturi nealcoolice; băuturi din fructe și sucuri de fructe; siropuri și alte preparate pentru fabricarea băuturilor.

(210) **041707**
 (220) 2017.12.11
 (730) **"Nertus Ltd" S.R.L., UA**
 Ul. Netecenskaia nr. 25, of. 21, Kharkiv,
 Ucraina
 (540)

ARGUMENT

(511) NCL(11-2017)
 05 - acaricide, produse pentru distrugerea animalelor dăunătoare (substanțe chimice toxice), fungicide, erbicide, pesticide, insecticide (preparate pentru distrugerea insectelor), fungicide pentru tratarea semințelor, preparate pentru distrugerea larvelor de insecte, insectifuge, preparate pentru distrugerea animalelor și plantelor dăunătoare, produse chimice pentru tratarea mălurii, produse chimice pentru tratarea bolilor viței-de-vie.

(210) **041708**
 (220) 2017.12.11
 (730) **"Nertus Ltd" S.R.L., UA**
 Ul. Netecenskaia nr. 25, of. 21, Kharkiv,
 Ucraina
 (540)

VIRTUOZ

(511) NCL(11-2017)
 05 - acaricide, produse pentru distrugerea anima-
 lelor dăunătoare (substanțe chimice toxice),
 fungicide, erbicide, pesticide, insecticide
 (preparate pentru distrugerea insectelor),
 fungicide pentru tratarea semințelor, prepara-
 te pentru distrugerea larvelor de insecte,
 insectifuge, preparate pentru distrugerea
 animalelor și plantelor dăunătoare, produse
 chimice pentru tratarea mălurii, produse chi-
 mice pentru tratarea bolilor viței-de-vie.

(210) **041709**
 (220) 2017.12.11
 (730) **"Nertus Ltd" S.R.L., UA**
 Ul. Netecenskaia nr. 25, of. 21, Kharkiv,
 Ucraina
 (540)

FOFIR

(511) NCL(11-2017)
 01 - preparate pentru reglarea creșterii plantelor,
 substanțe tensioactive pentru uz în agri-
 cultură, substanțe chimice pentru uz în
 agricultură;
 05 - acaricide, produse pentru distrugerea anima-
 lelor dăunătoare (substanțe chimice toxice),
 fungicide, erbicide, pesticide, insecticide
 (preparate pentru distrugerea insectelor),
 fungicide pentru tratarea semințelor, prepara-
 te pentru distrugerea larvelor de insecte,
 insectifuge, preparate pentru distrugerea
 animalelor și plantelor dăunătoare, produse
 chimice pentru tratarea mălurii, produse
 chimice pentru tratarea bolilor viței-de-vie.

(210) **041710**
 (220) 2017.12.11
 (730) **"Nertus Ltd" S.R.L., UA**
 Ul. Netecenskaia nr. 25, of. 21, Kharkiv,
 Ucraina
 (540)

GROZNÎ

(511) NCL(11-2017)
 05 - acaricide, produse pentru distrugerea anima-
 lelor dăunătoare (substanțe chimice toxice),
 fungicide, erbicide, pesticide, insecticide
 (preparate pentru distrugerea insectelor),
 fungicide pentru tratarea semințelor, prepara-
 te pentru distrugerea larvelor de insecte,
 insectifuge, preparate pentru distrugerea
 animalelor și plantelor dăunătoare, produse
 chimice pentru tratarea mălurii, produse
 chimice pentru tratarea bolilor viței-de-vie.

(210) **041711**
 (220) 2017.12.11
 (730) **"Nertus Ltd" S.R.L., UA**
 Ul. Netecenskaia nr. 25, of. 21, Kharkiv,
 Ucraina
 (540)

LEMUR

(511) NCL(11-2017)
 05 - acaricide, produse pentru distrugerea anima-
 lelor dăunătoare (substanțe chimice toxice),
 fungicide, erbicide, pesticide, insecticide
 (preparate pentru distrugerea insectelor),
 fungicide pentru tratarea semințelor, prepara-
 te pentru distrugerea larvelor de insecte,
 insectifuge, preparate pentru distrugerea
 animalelor și plantelor dăunătoare, produse
 chimice pentru tratarea mălurii, produse
 chimice pentru tratarea bolilor viței-de-vie.

(210) **041715**
 (220) 2017.12.11
 (730) **"Nertus Ltd" S.R.L., UA**
 Ul. Netecenskaia nr. 25, of. 21, Kharkiv,
 Ucraina
 (540)

PLANTAPEG

(511) NCL(11-2017)
 01 - preparate pentru reglarea creșterii plantelor, substanțe tensioactive pentru uz în agricultură, substanțe chimice pentru uz în agricultură;
 05 - acaricide, produse pentru distrugerea animalelor dăunătoare (substanțe chimice toxice), fungicide, erbicide, pesticide, insecticide (preparate pentru distrugerea insectelor), fungicide pentru tratarea semințelor, preparate pentru distrugerea larvelor de insecte, insectifuge, preparate pentru distrugerea animalelor și plantelor dăunătoare, produse chimice pentru tratarea mălurii, produse chimice pentru tratarea bolilor viței-de-vie.

(210) **041716**
 (220) 2017.12.11
 (730) **"Nertus Ltd" S.R.L., UA**
 Ul. Netecenskaia nr. 25, of. 21, Kharkiv,
 Ucraina
 (540)

SONCHUS

(511) NCL(11-2017)
 05 - acaricide, produse pentru distrugerea animalelor dăunătoare (substanțe chimice toxice), fungicide, erbicide, pesticide, insecticide (preparate pentru distrugerea insectelor), fungicide pentru tratarea semințelor, preparate pentru distrugerea larvelor de insecte, insectifuge, preparate pentru distrugerea animalelor și plantelor dăunătoare, produse chimice pentru tratarea mălurii, produse chimice pentru tratarea bolilor viței-de-vie.

(210) **041717**
 (220) 2017.12.11
 (730) **"Nertus Ltd" S.R.L., UA**
 Ul. Netecenskaia nr. 25, of. 21, Kharkiv,
 Ucraina
 (540)

ȘAMAN

(511) NCL(11-2017)
 05 - acaricide, produse pentru distrugerea animalelor dăunătoare (substanțe chimice toxice), fungicide, erbicide, pesticide, insecticide (preparate pentru distrugerea insectelor), fungicide pentru tratarea semințelor, preparate pentru distrugerea larvelor de insecte, insectifuge, preparate pentru distrugerea animalelor și plantelor dăunătoare, produse chimice pentru tratarea mălurii, produse chimice pentru tratarea bolilor viței-de-vie.

(210) **041718**
 (220) 2017.12.11
 (730) **"Nertus Ltd" S.R.L., UA**
 Ul. Netecenskaia nr. 25, of. 21, Kharkiv,
 Ucraina
 (540)

FOSMINIU

(511) NCL(11-2017)
 05 - acaricide, produse pentru distrugerea animalelor dăunătoare (substanțe chimice toxice), fungicide, erbicide, pesticide, insecticide (preparate pentru distrugerea insectelor), fungicide pentru tratarea semințelor, preparate pentru distrugerea larvelor de insecte, insectifuge, preparate pentru distrugerea animalelor și plantelor dăunătoare, produse chimice pentru tratarea mălurii, produse chimice pentru tratarea bolilor viței-de-vie.

(210) **041719**
 (220) 2017.12.11
 (730) **"Nertus Ltd" S.R.L., UA**
 Ul. Netecenskaia nr. 25, of. 21, Kharkiv,
 Ucraina
 (540)

DOZOR

(511) NCL(11-2017)
 05 - acaricide, produse pentru distrugerea anima-
 lelor dăunătoare (substanțe chimice toxice),
 fungicide, erbicide, pesticide, insecticide
 (preparate pentru distrugerea insectelor),
 fungicide pentru tratarea semințelor, prepara-
 te pentru distrugerea larvelor de insecte,
 insectifuge, preparate pentru distrugerea
 animalelor și plantelor dăunătoare, produse
 chimice pentru tratarea mălurii, produse
 chimice pentru tratarea bolilor viței-de-vie.

(210) **041720**
 (220) 2017.12.11
 (730) **"Nertus Ltd" S.R.L., UA**
 Ul. Netecenskaia nr. 25, of. 21, Kharkiv,
 Ucraina
 (540)

BIMMER

(511) NCL(11-2017)
 05 - acaricide, produse pentru distrugerea anima-
 lelor dăunătoare (substanțe chimice toxice),
 fungicide, erbicide, pesticide, insecticide
 (preparate pentru distrugerea insectelor),
 fungicide pentru tratarea semințelor, prepara-
 te pentru distrugerea larvelor de insecte,
 insectifuge, preparate pentru distrugerea
 animalelor și plantelor dăunătoare, produse
 chimice pentru tratarea mălurii, produse
 chimice pentru tratarea bolilor viței-de-vie.

(210) **041721**
 (220) 2017.12.11
 (730) **"Nertus Ltd" S.R.L., UA**
 Ul. Netecenskaia nr. 25, of. 21, Kharkiv,
 Ucraina
 (540)

ACORD FORTE

(526) Elementele mărcii asupra cărora solicitantul
 declară că renunță la invocarea oricărui drept
 exclusiv: "FORTE".
 (511) NCL(11-2017)
 05 - acaricide, produse pentru distrugerea anima-
 lelor dăunătoare (substanțe chimice toxice),
 fungicide, erbicide, pesticide, insecticide
 (preparate pentru distrugerea insectelor),
 fungicide pentru tratarea semințelor, prepara-
 te pentru distrugerea larvelor de insecte,
 insectifuge, preparate pentru distrugerea
 animalelor și plantelor dăunătoare, produse
 chimice pentru tratarea mălurii, produse
 chimice pentru tratarea bolilor viței-de-vie.

(210) **041722**
 (220) 2017.12.11
 (730) **"Nertus Ltd" S.R.L., UA**
 Ul. Netecenskaia nr. 25, of. 21, Kharkiv,
 Ucraina
 (540)

ALMAZ 100

(526) Elementele mărcii asupra cărora solicitantul
 declară că renunță la invocarea oricărui drept
 exclusiv: "100".
 (511) NCL(11-2017)
 05 - acaricide, produse pentru distrugerea anima-
 lelor dăunătoare (substanțe chimice toxice),
 fungicide, erbicide, pesticide, insecticide
 (preparate pentru distrugerea insectelor),
 fungicide pentru tratarea semințelor, prepara-
 te pentru distrugerea larvelor de insecte,
 insectifuge, preparate pentru distrugerea
 animalelor și plantelor dăunătoare, produse
 chimice pentru tratarea mălurii, produse
 chimice pentru tratarea bolilor viței-de-vie.

(210) **041723**
 (220) 2017.12.11
 (730) **"Nertus Ltd" S.R.L., UA**
 Ul. Netecenskaia nr. 25, of. 21, Kharkiv,
 Ucraina
 (540)

BATU

(511) NCL(11-2017)
 05 - acaricide, produse pentru distrugerea anima-
 lelor dăunătoare (substanțe chimice toxice),
 fungicide, erbicide, pesticide, insecticide
 (preparate pentru distrugerea insectelor),
 fungicide pentru tratarea semințelor, prepara-
 te pentru distrugerea larvelor de insecte,
 insectifuge, preparate pentru distrugerea
 animalelor și plantelor dăunătoare, produse
 chimice pentru tratarea mării, produse
 chimice pentru tratarea bolilor viței-de-vie.

(210) **041724**
 (220) 2017.12.11
 (730) **"Nertus Ltd" S.R.L., UA**
 Ul. Netecenskaia nr. 25, of. 21, Kharkiv,
 Ucraina
 (540)

CONTADOR

(511) NCL(11-2017)
 05 - acaricide, produse pentru distrugerea anima-
 lelor dăunătoare (substanțe chimice toxice),
 fungicide, erbicide, pesticide, insecticide
 (preparate pentru distrugerea insectelor),
 fungicide pentru tratarea semințelor, prepara-
 te pentru distrugerea larvelor de insecte,
 insectifuge, preparate pentru distrugerea
 animalelor și plantelor dăunătoare, produse
 chimice pentru tratarea mării, produse
 chimice pentru tratarea bolilor viței-de-vie.

(210) **041725**
 (220) 2017.12.11
 (730) **"Nertus Ltd" S.R.L., UA**
 Ul. Netecenskaia nr. 25, of. 21, Kharkiv,
 Ucraina

(540)

CUPER

(511) NCL(11-2017)
 05 - acaricide, produse pentru distrugerea anima-
 lelor dăunătoare (substanțe chimice toxice),
 fungicide, erbicide, pesticide, insecticide
 (preparate pentru distrugerea insectelor),
 fungicide pentru tratarea semințelor, prepara-
 te pentru distrugerea larvelor de insecte,
 insectifuge, preparate pentru distrugerea
 animalelor și plantelor dăunătoare, produse
 chimice pentru tratarea mării, produse
 chimice pentru tratarea bolilor viței-de-vie.

(210) **041726**
 (220) 2017.12.11
 (730) **"Nertus Ltd" S.R.L., UA**
 Ul. Netecenskaia nr. 25, of. 21, Kharkiv,
 Ucraina
 (540)

EFIRON

(511) NCL(11-2017)
 05 - acaricide, produse pentru distrugerea anima-
 lelor dăunătoare (substanțe chimice toxice),
 fungicide, erbicide, pesticide, insecticide
 (preparate pentru distrugerea insectelor),
 fungicide pentru tratarea semințelor, prepara-
 te pentru distrugerea larvelor de insecte,
 insectifuge, preparate pentru distrugerea
 animalelor și plantelor dăunătoare, produse
 chimice pentru tratarea mării, produse
 chimice pentru tratarea bolilor viței-de-vie.

(210) **041727**
 (220) 2017.12.11
 (730) **"Nertus Ltd" S.R.L., UA**
 Ul. Netecenskaia nr. 25, of. 21, Kharkiv,
 Ucraina
 (540)

RANAZOL

(511) NCL(11-2017)

05 - acaricide, produse pentru distrugerea animalelor dăunătoare (substanțe chimice toxice), fungicide, erbicide, pesticide, insecticide (preparate pentru distrugerea insectelor), fungicide pentru tratarea semințelor, preparate pentru distrugerea larvelor de insecte, insectifuge, preparate pentru distrugerea animalelor și plantelor dăunătoare, produse chimice pentru tratarea mălurii, produse chimice pentru tratarea bolilor viței-de-vie.

(210) **041728**

(220) 2017.12.11

(730) **"Nertus Ltd" S.R.L., UA**

Ul. Netecenskaia nr. 25, of. 21, Kharkiv, Ucraina

(540)

TRIUMF

(511) NCL(11-2017)

05 - acaricide, produse pentru distrugerea animalelor dăunătoare (substanțe chimice toxice), fungicide, erbicide, pesticide, insecticide (preparate pentru distrugerea insectelor), fungicide pentru tratarea semințelor, preparate pentru distrugerea larvelor de insecte, insectifuge, preparate pentru distrugerea animalelor și plantelor dăunătoare, produse chimice pentru tratarea mălurii, produse chimice pentru tratarea bolilor viței-de-vie.

(210) **041729**

(220) 2017.12.11

(730) **"Nertus Ltd" S.R.L., UA**

Ul. Netecenskaia nr. 25, of. 21, Kharkiv, Ucraina

(540)

PRIUS

(511) NCL(11-2017)

05 - acaricide, produse pentru distrugerea animalelor dăunătoare (substanțe chimice toxice), fungicide, erbicide, pesticide, insecticide (preparate pentru distrugerea insectelor), fungicide pentru tratarea semințelor, preparate pentru distrugerea larvelor de insecte, insectifuge, preparate pentru distrugerea animalelor și plantelor dăunătoare, produse chimice pentru tratarea mălurii, produse chimice pentru tratarea bolilor viței-de-vie.

(210) **041738**

(220) 2017.12.15

(730) **EURO-ALCO S.R.L., întreprindere mixtă, MD**

Str. Bucuriei nr. 20, MD-2004, Chișinău, Republica Moldova

(540)

**ЯК
IAC**

(511) NCL(11-2017)

33 - băuturi alcoolice (cu excepția berii).

(531) CFE(5) 28.05.00.

(210) **041740**

(220) 2017.12.15

(730) **BANTAȘ Iurie, MD**

Str. Krîlov nr. 28, ap. 11, MD-3100, Bălți, Republica Moldova

(540)



- (511) NCL(11-2017)
 30 - cafea, ceai, cacao și înlocuitori de cafea; orez, tapiocă și sago; făină și preparate făcute din cereale; pâine, produse de patiserie și cofetărie; înghețată; zahăr, miere, sirop de melasă; drojdie, praf de copt; sare; muștar; oțet, sosuri (condimente); mirodenii; gheață.
- (531) CFE(5) 05.07.01; 05.07.02; 05.07.03; 08.01.07; 08.01.25; 25.03.13; 27.05.03.

- (210) **041742**
 (220) 2017.12.14
 (730) **URSU Constantin, MD**
 Str. Paris nr. 9/1,
 MD-2051, Chișinău, Republica Moldova
- (540)



- (511) NCL(11-2017)
 16 - hârtie și carton; produse de imprimare; articole pentru legătorie; fotografii; papetărie și articole de birou (cu excepția mobilelor); adezivi (materiale de lipit) pentru papetărie sau menaj; materiale pentru pictură și artiști; pensule; materiale de instruire sau învățământ; folii, pelicule și pungi de plastic pentru ambalare și împachetare; caractere tipografice; clișee.
- (531) CFE(5) 03.09.01; 03.09.03; 26.01.15; 26.01.21; 27.05.02.

- (210) **041743**
 (220) 2017.12.14
 (730) **URSU Constantin, MD**
 Str. Paris nr. 9/1,
 MD-2051, Chișinău, Republica Moldova

102

(540)



- (511) NCL(11-2017)
 03 - preparate pentru albit și alte substanțe pentru spălat; preparate pentru curățare, lustruire, degresare și șlefuire; săpunuri nemedicale; parfumerie, uleiuri esențiale, produse cosmetice nemedicinale, loțiuni nemedicinale pentru păr; produse nemedicinale pentru îngrijirea dinților;
- 16 - hârtie și carton; produse de imprimare; articole pentru legătorie; fotografii; papetărie și articole de birou (cu excepția mobilelor); adezivi (materiale de lipit) pentru papetărie sau menaj; materiale pentru pictură și artiști; pensule; materiale de instruire sau învățământ; folii, pelicule și pungi de plastic pentru ambalare și împachetare; caractere tipografice; clișee.
- (531) CFE(5) 20.05.25; 26.04.04; 26.04.07; 27.05.11; 27.07.01; 27.07.11.

- (210) **041746**
 (220) 2017.12.15
 (730) **Open type Joint Stock Company "Fats and Oil Integrated Works", RU**
 27 Titova Street, Ekaterinburg,
 Sverdlovskaya Oblast, 620085, Federația Rusă

(540)

ГОТОВИМ ДОМА

- (511) NCL(11-2017)
 29 - uleiuri și grăsimi comestibile; uleiuri vegetale; unt; margarină; unt pe bază de ulei vegetal; dulceață de ghimbir; jeleuri de fructe; marmeladă, cu excepția produselor de cofetărie; fructe sau pomușoare fierte în sirop de zahăr, inclusiv gemuri; jeleuri, gemuri, compoturi;
 30 - muștar; sosuri pentru salate; sosuri (condimente); ketchup; maioneză; condimente.
 (531) CFE(5) 28.05.00.

-
- (210) **041747**
 (220) 2017.12.15
 (730) **RFE/RL, Inc., US**
 1201 Connecticut Avenue, NW, Suite 400, Washington, D.C. 20036, Statele Unite ale Americii
 (540)

ФАКТОГРАФ

- (511) NCL(11-2017)
 09 - software de calculatoare sub formă de aplicații pentru telefoane mobile, playere media portabile și calculatoare portabile, și anume software pentru a oferi acces la conținut audio, audiovizual și vizual în domeniul informațiilor (știrilor), afacerilor publice și organizare de divertisment;
 35 - furnizarea informațiilor on-line privind afacerile, afacerile guvernamentale, problemele comerciale, problemele politice, informațiile despre modalitățile de votare și informațiile cu privire la posibilitatea de înregistrare în calitate de votant;
 38 - difuzarea programelor de televiziune, furnizarea forumurilor on-line pentru transmiterea mesajelor între utilizatorii de calculatoare cu privire la informații (știri), afaceri publice și divertisment;
 41 - producerea programelor de televiziune în domeniul informațiilor (știrilor), afacerilor publice și organizare de divertisment; publicații electronice, și anume publicație de texte ale terților prin intermediul rețelei Internet cu privire la informații (știri), afaceri publice și divertisment.
 (531) CFE(5) 28.05.00.

- (210) **041751**
 (220) 2017.12.15
 (730) **POPOVICI Maxim, MD**
 Str. Gh. Asachi nr. 71/7, ap. 19, MD-2028, Chișinău, Republica Moldova
 (540)

HORIZONT

- (511) NCL(11-2017)
 12 - vehicule; aparate de locomoție terestră, aeriană sau navală;
 28 - jocuri, jucării; aparate pentru jocuri video; articole de gimnastică și de sport; decorațiuni (ornamente) pentru pomul de Crăciun;
 35 - publicitate; gestiunea afacerilor comerciale; administrare comercială; lucrări de birou.

-
- (210) **041753**
 (220) 2017.12.18
 (730) **CONAPRIM GRUP S.R.L., MD**
 Str. Sf. Mihail nr. 1, MD-2047, Băcioi, Chișinău, Republica Moldova
 (540)



- (591) Culori revendicate: galben, negru, alb.
 (511) NCL(11-2017)
 20 - mobile, oglinzi, rame; containere nemetalice pentru depozitare sau transportare; produse din os, corn, fanoane de balenă sau sidef (prelucrate sau semiprelucrate); solzi; spumă de mare; ambră;
 35 - publicitate; gestiunea afacerilor comerciale; administrare comercială; lucrări de birou.
 (531) CFE(5) 03.13.05; 26.04.03; 26.04.09; 26.15.09; 27.05.24; 29.01.13.

(210) **041754**
 (220) 2017.12.18
 (730) **ROMGREAS GRUP S.R.L., MD**
 Str. Miron Costin nr. 11, bloc 2, ap. 10,
 MD-2068, Chişinău, Republica Moldova
 (540)



(591) Culori revendicate: verde (Pantone 382 C),
 albastru (Pantone Process Blue C).
 (511) NCL(11-2017)
 09 - aparate și instrumente științifice, nautice,
 geodezice, fotografice, cinematografice, optice,
 de cântărire, de măsurare, de semnalizare,
 de control (verificare), de siguranța (salvare)
 și didactice; aparate și instrumente pentru
 conducerea, distribuția, transformarea,
 acumularea, reglarea sau comanda curentului
 electric; aparate pentru înregistrarea,
 transmiterea, reproducerea sunetului sau
 imaginilor; suporturi de înregistrare magnetice,
 discuri acustice; compact-discuri, DVD-uri
 și alte suporturi de stocare a datelor; mecanisme
 pentru aparate cu preplată; case înregistratoare,
 mașini de calculat, echipament pentru
 prelucrarea informației, calculatoare;
 software de calculatoare; extinctoare;
 35 - publicitate; gestiunea afacerilor comerciale;
 administrare comercială; lucrări de birou;
 36 - asigurări; afaceri financiare; afaceri
 monetare; afaceri imobiliare;
 38 - telecomunicații.
 (531) CFE(5) 24.05.07; 24.17.02; 25.07.07;
 26.01.01; 26.01.06; 27.05.10; 29.01.12.

(210) **041757**
 (220) 2017.12.19
 (730) **BMJ Industries FZ-LLC, AE**
 P.O. Box: 31053, Al-Jazeera Al-Hamra, Ras
 Al Khaimah, Emiratele Arabe Unite

(540)



(511) NCL(11-2017)
 34 - tutun; articole pentru fumători; chibrituri.
 (531) CFE(5) 26.01.04; 26.01.18; 26.01.20; 27.05.17.

(210) **041766**
 (220) 2017.12.19
 (730) **BMJ Industries FZ-LLC, AE**
 P.O.Box: 31053, Al-Jazeera Al-Hamra, Ras
 Al Khaimah, Emiratele Arabe Unite
 (540)



(526) Elementele mărcii asupra cărora solicitantul
 declară că renunță la invocarea oricărui drept
 exclusiv: "EXTRA", "FILTER", cu excepția
 executării grafice deosebite.
 (591) Culori revendicate: alb, cenușiu, roșu, negru.

- (511) NCL(11-2017)
34 - tutun; articole pentru fumători; chibrituri.
(531) CFE(5) 19.03.03; 19.03.24; 25.01.19; 25.05.02;
25.07.07; 26.07.25; 26.13.25; 27.05.09; 27.05.21;
29.01.14.

- (210) **041768**
(220) 2017.12.20
(730) **GOLOVIN Pavel, MD**
Șos. Hîncești nr. 34, bloc 2, ap. 28,
MD-2028, Chișinău, Republica Moldova
(540)

BULKA

- (511) NCL(11-2017)
35 - publicitate; gestiunea afacerilor comerciale;
administrare comercială; lucrări de birou;
43 - servicii de alimentație publică; servicii de
cazare temporară.

- (210) **041772**
(220) 2017.12.20
(730) **UZUN Valentin, MD**
Str. Ștefan cel Mare nr. 28/1, ap. 3,
MD-2081, Bubuieci, Chișinău, Republica
Moldova
(540)



- (591) Culori revendicate: alb, negru, sur.
(511) NCL(11-2017)
35 - publicitate; gestiunea afacerilor comerciale;
administrare comercială; lucrări de birou;
36 - asigurări; afaceri financiare; afaceri moneta-
re; afaceri imobiliare;
41 - educație; instruire; divertisment; activități
sportive și culturale.
(531) CFE(5) 14.01.01; 14.01.02; 14.01.13; 26.04.04;
26.04.18; 26.13.25; 27.05.19; 27.05.22; 29.01.13.

- (210) **041775**
(220) 2017.12.15
(730) **CAICOS IMMOBILIARE (S.R.L.), IT**
Via Palladio, 1/3 20020 Lainate (Milano),
Italia
(540)

ELGON

- (511) NCL(11-2017)
03 - preparate pentru albit și alte substanțe pen-
tru spălat; preparate pentru curățare, lustrui-
re, degresare și șlefuire; săpunuri nemedica-
le; parfumerie, uleiuri esențiale, produse
cosmetice nemedicinale, loțiuni nemedicinale
pentru păr; produse nemedicinale pentru
îngrijirea dinților; toate produsele sus-
menționate, cu excepția produselor de cură-
țare a pleoapelor și produselor pentru înde-
părtarea machiajului de pe pleoape.
(531) CFE(5) 27.05.17.

- (210) **041777**
(220) 2017.12.21
(730) **KASIM BARLIK, TR**
STR. AKSARAY FATI H NR. 16-18 D:7,
ISTAMBUL, TURCIA
(540)

NEBAT

- (511) NCL(11-2017)
10 - aparate și instrumente chirurgicale, medica-
le, dentare și veterinare; membre, ochi și
dinți artificiali, articole ortopedice; materiale
de sutură; dispozitive terapeutice și dispoziti-
ve pentru asistență, adaptate nevoilor per-
soanelor cu dizabilități; aparate de masaj;
aparate, dispozitive și articole pentru sugari;
aparate, dispozitive și articole pentru activita-
tea sexuală;
24 - textile și înlocuitori ai acestora; lenjerie de uz
casnic; draperii textile sau din material
plastic.

(210) **041779**
 (220) 2017.12.20
 (730) **ALTER EGO-MED S.R.L., MD**
 Str. Alba-Iulia nr. 81/3,
 MD-2071, Chişinău, Republica Moldova
 (540)

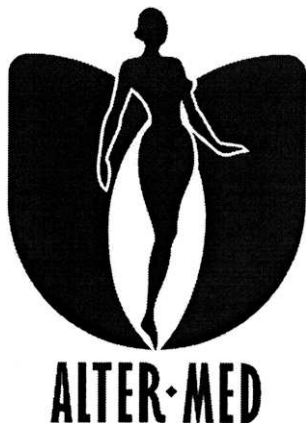

(511) NCL(11-2017)
 44 - servicii medicale; servicii veterinare; servicii de igienă și de îngrijire a frumuseții pentru oameni sau animale; servicii de agricultură, horticultură și de silvicultură.
 (531) CFE(5) 02.03.05; 02.03.16; 02.03.22; 04.01.03; 27.03.02; 27.05.01.

(210) **041781**
 (220) 2017.12.22
 (730) **SĂLCUȚA S.R.L., întreprindere mixtă, MD**
 MD-4323, Sălcuța, Căușeni, Republica Moldova
 (540)

SERTUS

(511) NCL(11-2017)
 32 - bere; ape minerale și gazoase și alte băuturi nealcoolice; băuturi din fructe și sucuri de fructe; siropuri și alte preparate pentru fabricarea băuturilor;
 33 - băuturi alcoolice (cu excepția berii).

(210) **041782**
 (220) 2017.12.22
 (730) **SĂLCUȚA S.R.L., întreprindere mixtă, MD**
 MD-4323, Sălcuța, Căușeni, Republica Moldova
 (540)

SECODI

(511) NCL(11-2017)
 32 - bere; ape minerale și gazoase și alte băuturi nealcoolice; băuturi din fructe și sucuri de fructe; siropuri și alte preparate pentru fabricarea băuturilor;
 33 - băuturi alcoolice (cu excepția berii).

(210) **041783**
 (220) 2017.12.22
 (730) **Monster Energy Company, a Delaware corporation, US**
 1 Monster Way, Corona, California 92879, Statele Unite ale Americii
 (540)

PREDATOR

(511) NCL(11-2017)
 32 - băuturi nealcoolice, inclusiv băuturi carbogazoase și băuturi energizante; siropuri, concentrate, prafuri și preparate pentru fabricarea băuturilor, inclusiv băuturi carbogazoase și băuturi energizante; bere.

(210) **041789**
 (220) 2017.12.19
 (730) **BMJ INDUSTRIES FZ-LLS, AE**
 Al-Jazeera Al-Hamra, Ras Al Khaimah, Emiratele Arabe Unite
 (540)



- (511) NCL(11-2017)
 34 - tutun brut și tutun prelucrat; articole pentru fumători; chibrituri; țigarete; portțigarete; filtre pentru țigarete; foarfeci pentru țigări de foi, capete de țigarete; foițe pentru țigarete; muștiucuri pentru țigări și țigarete; pipe de tutun, punguțe de tutun; cigarillos; trabucuri; scrumiere pentru fumători; brichete pentru fumători.
 (531) CFE(5) 26.01.04; 26.01.18; 26.01.20; 27.05.17.

- (210) **041790**
 (220) 2017.12.19
 (730) **BMJ INDUSTRIES FZ-LLS, AE**
 Al-Jazeera Al-Hamra, Ras Al Khaimah, Emiratele Arabe Unite
 (540)

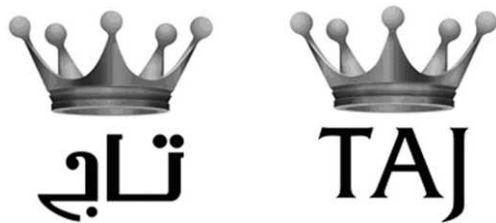

- (511) NCL(11-2017)
 34 - tutun brut și tutun prelucrat; articole pentru fumători; chibrituri; țigarete; portțigarete; filtre pentru țigarete; foarfeci pentru țigări de foi, capete de țigarete; foițe pentru țigarete; muștiucuri pentru țigări și țigarete; pipe de tutun, punguțe de tutun; cigarillos; trabucuri; scrumiere pentru fumători; brichete pentru fumători.
 (531) CFE(5) 24.09.02; 24.09.07; 24.09.14; 27.05.07; 28.01.00.

- (210) **041792**
 (220) 2017.12.26
 (730) **CODREANU Carolina, MD**
 Str. Academiei nr. 8, ap. 19,
 MD-2028, Chișinău, Republica Moldova
 (540)

MICUȚUL-BIO

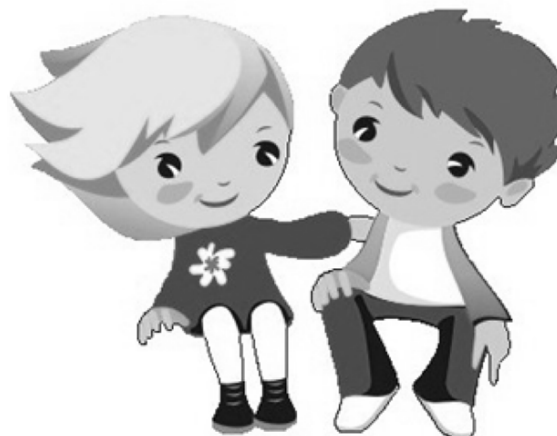

- (511) NCL(11-2017)
 29 - carne, pește, păsări și vânat; extracte din carne; fructe și legume conservate, congelate, uscate și fierte; jeleurii, dulceturi, compoturi, ouă, lapte și produse lactate; uleiuri și grăsimi comestibile;
 35 - publicitate; gestiunea afacerilor comerciale; administrare comercială; lucrări de birou.
 (531) CFE(5) 02.05.02; 02.05.03; 02.05.22; 27.05.01.

- (210) **041793**
 (220) 2017.12.26
 (730) **CODREANU Carolina, MD**
 Str. Academiei nr. 8, ap. 19,
 MD-2028, Chișinău, Republica Moldova

(540)

LACTA TON



(511) NCL(11-2017)

29 - carne, pește, păsări și vânat; extracte din carne; fructe și legume conservate, congelate, uscate și fierte; jeleuri, dulcețuri, compoturi, ouă, lapte și produse lactate; uleiuri și grăsimi comestibile;

35 - publicitate; gestiunea afacerilor comerciale; administrare comercială; lucrări de birou.

(531) CFE(5) 02.05.02; 02.05.03; 02.05.22; 27.05.01.

(210) 041794

(220) 2017.12.26

(730) CODREANU Carolina, MD

Str. Academiei nr. 8, ap. 19,

MD-2028, Chișinău, Republica Moldova

(540)

LACTALUX



(511) NCL(11-2017)

29 - carne, pește, păsări și vânat; extracte din carne; fructe și legume conservate, congelate, uscate și fierte; jeleuri, dulcețuri, compoturi, ouă, lapte și produse lactate; uleiuri și grăsimi comestibile;

35 - publicitate; gestiunea afacerilor comerciale; administrare comercială; lucrări de birou.

(531) CFE(5) 02.05.02; 02.05.03; 02.05.22; 27.05.01.

(210) 041795

(220) 2017.12.26

(730) CODREANU Carolina, MD

Str. Academiei nr. 8, ap. 19,

MD-2028, Chișinău, Republica Moldova

(540)

VOINICEL



(511) NCL(11-2017)

29 - carne, pește, păsări și vânat; extracte din carne; fructe și legume conservate, congelate, uscate și fierte; jeleuri, dulcețuri, compoturi, ouă, lapte și produse lactate; uleiuri și grăsimi comestibile;

35 - publicitate; gestiunea afacerilor comerciale; administrare comercială; lucrări de birou.

(531) CFE(5) 02.05.02; 02.05.03; 02.05.22; 27.05.01.

- (210) **041800**
 (220) 2017.12.27
 (730) **FCA US LLC, (a limited liability company organized and existing under the laws of the State of Delaware), US**
 1000 Chrysler Drive, City of Auburn Hills, State of Michigan 48326, Statele Unite ale Americii
 (540)

SAHARA

- (511) NCL(11-2017)
 12 - vehicule cu motor; părți și accesorii pentru produsele sus-menționate.

-
- (210) **041804**
 (220) 2017.12.28
 (730) **LUBENSCHII Alexandr, MD**
 Str. 31 August 1989 nr. 66, ap. 2, MD-2012, Chișinău, Republica Moldova
 (540)

METROLOCK

- (511) NCL(11-2017)
 09 - dispozitive de semnalizare, de control (verificare), de siguranță, de securitate a obiectelor materiale; dispozitive de închidere și sigilare; dispozitive de închidere și sigilare cu cablu; dispozitive flexibile de închidere și sigilare; dispozitive de închidere și sigilare de o singură folosință; sigilii; sigilii mecanice; sigilii optice; sigilii electronice; sigilii pentru aparate metrologice; sigilii din mase plastice nedemontabile; dispozitive de sigilare și control vamal; dispozitive de control a deschiderii nesancționate a obiectelor materiale;
 35 - publicitate; gestionarea afacerilor comerciale; administrare comercială; lucrări de birou; organizarea expozițiilor cu vânzări; vânzări angro; operații de export-import; comercializarea dispozitivelor de închidere și sigilare; comercializarea sigiliilor folosite în diferite ramuri.

- (210) **041805**
 (220) 2017.12.29
 (730) **SEMAFOR-ONLINE S.R.L., MD**
 Str. Independentei nr. 8, of. 12, MD-2043, Chișinău, Republica Moldova
 (540)



- (511) NCL(11-2017)
 35 - publicitate; gestiunea afacerilor comerciale; administrare comercială; lucrări de birou;
 38 - telecomunicații.
 (531) CFE(5) 18.07.19; 26.01.01; 26.01.06; 26.03.04; 26.07.09; 27.05.11.

-
- (210) **041806**
 (220) 2018.01.02
 (730) **PIAȚA 7KM S.R.L., MD**
 Str. Petricani nr. 17, MD-2059, Chișinău, Republica Moldova
 (540)



- (511) NCL(11-2018)
 35 - publicitate; gestiunea afacerilor comerciale; administrare comercială; lucrări de birou.
 (531) CFE(5) 27.05.10; 27.07.11.

-
- (210) **041808**
 (220) 2017.12.19
 (730) **BMJ INDUSTRIES FZ-LLS, AE**
 Al-Jazeera Al-Hamra, Ras Al Khaimah, Emiratele Arabe Unite

(540)

Super
GRAND

(511) NCL(11-2017)

34 - tutun brut și tutun prelucrat; articole pentru fumători; chibrituri; țigarete; portțigarete; filtre pentru țigarete; foarfeci pentru țigări de foi, capete de țigarete; foițe pentru țigarete; muștiucuri pentru țigări și țigarete; pipe de tutun, punguțe de tutun; cigarillos; trabucuri; scrumiere pentru fumători; brichete pentru fumători.

(531) CFE(5) 27.05.09.

(210) **041810**

(220) 2017.12.27

(730) **TEHNO-AS GRUP S.R.L., MD**

Str. Hîncești nr. 298,
MD-6801, Ialoveni, Republica Moldova

(540)

ZUBR
ЗУБР

(511) NCL(11-2017)

35 - publicitate; gestiunea afacerilor comerciale; administrare comercială; lucrări de birou.

(531) CFE(5) 28.05.00.

(210) **041819**

(220) 2018.01.10

(730) **Sun Pharma Global FZE, AE**

Executive Suite Y-43, P.O. Box 122304,
SAIF Zone, Sharjah, Emiratele Arabe Unite

(540)

ILUMETRI

(511) NCL(11-2018)

05 - preparate farmaceutice; preparate farmaceutice pentru tratamentul și prevenirea bolilor și afecțiunilor sistemului autoimun; preparate farmaceutice pentru tratamentul și prevenirea bolilor inflamatorii; preparate farmaceutice de uz dermatologic; preparate farmaceutice pentru tratamentul bolilor și a afecțiunilor cutanate; preparate farmaceutice pentru tratamentul psoriazisului; preparate farmaceutice pentru tratamentul bolilor și tulburărilor imunologice; preparate farmaceutice pentru tratamentul bolilor și afecțiunilor gastro-intestinale.

(210) **041820**

(220) 2018.01.03

(730) **BÎCOV Serghei, MD**

Str. Benderscaia nr. 5,
MD-3800, Comrat, UTA Găgăuzia, Republica Moldova

(540)



(591) Culori revendicate: alb, roșu, verde de diferite nuanțe.

(511) NCL(11-2018)

30 - cafea, ceai, cacao și înlocuitori de cafea; orez, tapioca și sago; făină și preparate din cereale; pâine, produse de patiserie și cofetărie; înghețată comestibilă; zahăr, miere, sirop de melasă; drojdie, praf de copt; sare; muștar; oțet, sosuri (condimente); mirodenii; gheață (apă înghețată).

(531) CFE(5) 05.09.15; 25.03.07; 26.04.04; 26.04.22; 27.05.17; 29.01.13.

- (210) **041821**
 (220) 2018.01.03
 (730) **Philip Morris Brands S.A.R.L., CH**
 Quai Jeanrenaud 3, CH-2000 Neuchâtel,
 Elveția
 (540)

EDGE

- (511) NCL(11-2018)
 34 - tutun brut sau prelucrat; produse de tutun; țigări de foi, țigarete, cigarillos, tutun pentru rularea propriilor țigarete, tutun de pipă, tutun de mestecat, tutun de prizat, kretek; snus; înlocuitori de tutun (cu excepția celor de uz medical); țigarete electronice; produse de tutun pentru a fi încălzite; dispozitive electronice și părți ale acestora pentru încălzirea țigaretelor sau tutunului în scopul eliberării aerosolilor ce conțin nicotină pentru inhalare; soluții de nicotină lichidă pentru utilizare în țigarete electronice; articole pentru fumători, foite pentru țigarete, tuburi pentru țigarete, filtre pentru țigarete, recipiente de tutun, tabachere pentru țigarete, scrumiere, pipe, dispozitive de buzunar pentru rularea țigaretelor, brichete, chibrituri.

- (210) **041822**
 (220) 2018.01.03
 (730) **Philip Morris Brands S.A.R.L., CH**
 Quai Jeanrenaud 3, CH-2000 Neuchâtel,
 Elveția
 (540)

BOND STREET LINE SILVER

- (526) Elementele mărcii asupra cărora solicitantul declară că renunță la invocarea oricărui drept exclusiv: "SILVER".
 (511) NCL(11-2018)
 34 - tutun brut sau prelucrat; produse de tutun; țigări de foi, țigarete, cigarillos, tutun pentru rularea propriilor țigarete, tutun de pipă, tutun de mestecat, tutun de prizat, kretek; snus; înlocuitori de tutun (cu excepția celor de uz medical); țigarete electronice; produse de tutun pentru a fi încălzite; dispozitive electro-

nice și părți ale acestora pentru încălzirea țigaretelor sau tutunului în scopul eliberării aerosolilor ce conțin nicotină pentru inhalare; soluții de nicotină lichidă pentru utilizare în țigarete electronice; articole pentru fumători, foite pentru țigarete, tuburi pentru țigarete, filtre pentru țigarete, recipiente de tutun, tabachere pentru țigarete, scrumiere, pipe, dispozitive de buzunar pentru rularea țigaretelor, brichete, chibrituri.

- (210) **041823**
 (220) 2018.01.04
 (730) **Bayer Intellectual Property GmbH, DE**
 Alfred-Nobel-Straße 10, 40789 Monheim am
 Rhein, Germania
 (540)



- (511) NCL(11-2018)
 05 - produse și substanțe dietetice adaptate pentru uz medical; suplimente dietetice pentru oameni; băuturi (suplimente dietetice).
 (531) CFE(5) 01.01.13; 01.03.01; 01.03.13; 01.15.09; 27.05.08; 27.07.03; 27.07.21.

- (210) **041825**
 (220) 2017.11.08
 (730) **Red Bull GmbH, AT**
 Am Brunnen 1, 5330 Fuschl am See, Austria
 (540)

ÎȚI DĂ AAARIPI

(511) NCL(11-2017)
32 - bere; ape minerale și gazoase și alte băuturi nealcoolice; băuturi din fructe și sucuri de fructe; siropuri și alte preparate pentru fabricarea băuturilor.

(210) **041826**
(220) 2018.01.05
(730) **CECAN Artur, MD**
Str. N. Zelinski nr. 5, bloc 2, ap. 34,
MD-2038, Chișinău, Republica Moldova
(540)



(511) NCL(11-2018)
35 - publicitate; gestiunea afacerilor comerciale; administrare comercială; lucrări de birou;
39 - transport; ambalarea și depozitarea mărfurilor; organizarea de călătorii;
41 - educație; instruire; divertisment; activități sportive și culturale.
(531) CFE(5) 01.01.05; 01.01.10; 18.01.09; 18.01.23; 18.07.20; 25.01.06; 26.01.16; 27.05.11; 27.05.24.

(210) **041827**
(220) 2018.01.09
(730) **DEDCOV Andrei, MD**
Str. Crișana nr. 112,
MD-2043, Chișinău, Republica Moldova
(540)



(526) Elementele mărcii asupra cărora solicitantul declară că renunță la invocarea oricărui drept exclusiv: "PANNELLI DECORATIVI DI PELLE", cu excepția executării grafice deosebite.

(511) NCL(11-2018)
18 - piele și imitații de piele; piei de animale; genți de voiaj și de transport; umbrele și umbrele de soare; bastoane; bice și articole de șelărie; zgărzi, lese și îmbrăcăminte pentru animale;
19 - materiale de construcție nemetalice; conducte rigide nemetalice pentru construcție; asfalt, smoală și bitum; construcții transportabile nemetalice; monumente nemetalice;
20 - mobilier, oglinzi, rame; containere nemetalice pentru depozitare sau transport; oase, coarne, fanoane de balenă sau sief prelucrate sau semiprelucrate; scoici; spumă de mare; chihlimbar galben;
27 - covoare, carpete, preșuri, rogojini, linoleum și alte produse pentru acoperirea podelelor; tapete murale, nu din materiale textile;
35 - publicitate; gestiunea afacerilor comerciale; administrare comercială; lucrări de birou;
37 - construcții; reparații; servicii de instalare.
(531) CFE(5) 09.01.01; 09.01.08; 09.01.16; 26.04.01; 26.04.04; 26.04.16; 26.11.14; 27.05.10.

(210) **041828**
(220) 2018.01.09
(730) **IMCOMVIL GRUP S.R.L., MD**
Str. Maria Drăgan nr. 19,
MD-2046, Chișinău, Republica Moldova
(540)



- (591) Culori revendicate: alb, violet, bleu, portocaliu.
 (511) NCL(11-2018)
 30 - cafea, ceai, cacao și înlocuitori de cafea; orez, tapioca și sago; făină și preparate din cereale; pâine, produse de patiserie și cofetărie; înghețată comestibilă; zahăr, miere, sirop de melasă; drojdie, praf de copt; sare; muștar; oțet, sosuri (condimente); mirodenii; gheață (apă înghețată).
 (531) CFE(5) 26.04.01; 26.04.18; 27.05.02; 29.01.14.

- (210) **041829**
 (220) 2018.01.10
 (730) **EFREMOV Dumitrița, MD**
 Bd. Moscova nr. 20, ap. 126,
 MD-2045, Chișinău, Republica Moldova
 (540)



UrbanLab

- (511) NCL(11-2018)
 35 - publicitate; gestiunea afacerilor comerciale; administrare comercială; lucrări de birou;
 41 - educație; instruire; divertisment; activități sportive și culturale;
 42 - servicii științifice și tehnologice, precum și servicii de cercetare și de creație, referitoare la acestea; servicii de analiză și cercetare industrială; crearea și dezvoltarea hardware și software de calculator.
 (531) CFE(5) 26.01.03; 26.01.18; 26.01.24; 27.05.21; 27.05.24.

- (210) **041830**
 (220) 2018.01.10
 (730) **JELEZNEAC Oleg, MD**
 Str. Valea Crucii nr. 8, ap. 286,
 MD-2072, Chișinău, Republica Moldova
 (540)

INAWERA

- (511) NCL(11-2018)
 30 - cafea, ceai, cacao și înlocuitori de cafea; orez, tapioca și sago; făină și preparate din cereale; pâine, produse de patiserie și cofetărie; înghețată comestibilă; zahăr, miere, sirop de melasă; drojdie, praf de copt; sare; muștar; oțet, sosuri (condimente); mirodenii; gheață (apă înghețată);
 32 - bere; ape minerale și gazoase și alte băuturi nealcoolice; băuturi din fructe și sucuri de fructe; siropuri și alte preparate pentru fabricarea băuturilor;
 35 - publicitate; gestiunea afacerilor comerciale; administrare comercială; lucrări de birou.

- (210) **041833**
 (220) 2018.01.05
 (730) **BALAN Dan, MD**
 Str. Pavel Boțu nr. 1, bloc 1,
 MD-2009, Chișinău, Republica Moldova
 (540)

koku

- (511) NCL(11-2018)
 29 - carne, pește, păsări și vânat; extracte din carne; fructe și legume conservate, congelate, uscate și fierte; jeleurii, dulceturi, compoturi, ouă, lapte și produse lactate; uleiuri și grăsimi de uz alimentar;
 30 - cafea, ceai, cacao și înlocuitori de cafea; orez, tapioca și sago; făină și preparate din cereale; pâine, produse de patiserie și cofetărie; înghețată comestibilă; zahăr, miere, sirop de melasă; drojdie, praf de copt; sare; muștar; oțet, sosuri (condimente); mirodenii; gheață (apă înghețată);

- 32 - bere; ape minerale și gazoase și alte băuturi nealcoolice; băuturi din fructe și sucuri de fructe; siropuri și alte preparate pentru fabricarea băuturilor;
- 33 - băuturi alcoolice (cu excepția berii);
- 41 - educație; instruire; divertisment; activități sportive și culturale;
- 43 - servicii de alimentație publică; servicii de cazare temporară.

(210) **041834**
 (220) 2018.01.05
 (730) **CEPOI Sergiu, MD**
 Șos. Balcani nr. 2, ap. 78,
 MD-2071, Chișinău, Republica Moldova
 (540)

ADA

- (511) NCL(11-2018)
 03 - cosmetice și produse de toaletă nemedicinale; produse nemedicinale pentru îngrijirea dinților; articole de parfumerie, uleiuri esențiale; preparate pentru albit și alte substanțe pentru spălat; preparate pentru curățare, lustruire, degresare și șlefuire;
- 35 - publicitate; gestiunea afacerilor comerciale; administrare comercială; lucrări de birou;
- 39 - transport; ambalarea și depozitarea mărfurilor; organizarea de călătorii.
- (531) CFE(5) 27.05.11.

(210) **041836**
 (220) 2018.01.10
 (730) **CLEAR TRADING S.R.L., MD**
 Str. Uzinelor nr. 90, of. 400 C,
 MD-2023, Chișinău, Republica Moldova

(540)



- (511) NCL(11-2018)
 43 - servicii de alimentație publică; servicii de cazare temporară.
- (531) CFE(5) 03.05.01; 03.05.20; 03.05.25; 26.01.15; 26.01.17; 27.05.09; 27.07.01.

(210) **041838**
 (220) 2018.01.10
 (730) **VOLIAN PRIM S.R.L., MD**
 Str. Alba-Iulia nr. 85/3, of. 10,
 MD-2071, Chișinău, Republica Moldova
VOVC-BAHALI Anastasia, MD
 Str. Alba-Iulia nr. 85/3, ap. 10,
 MD-2071, Chișinău, Republica Moldova
 (540)



- (511) NCL(11-2018)
 18 - piele și imitații de piele; piei de animale; genți de voiaj și de transport; umbrele și umbrele de soare; bastoane; bice și articole de șelărie; zgărzi, lese și îmbrăcăminte pentru animale;
 25 - îmbrăcăminte, încălțăminte, articole care servesc la acoperirea capului.
 (531) CFE(5) 01.01.03; 02.09.01; 26.05.02; 26.05.13; 26.05.14; 26.05.18; 27.05.08; 27.05.11.

- (210) **041839**
 (220) 2017.11.08
 (730) **CHONGQING BLEPHONE TECHNOLOGY CO., LTD, CN**
 PLANT 1, NO. 9 JIANGXI ROAD, NAN' AN DISTRICT, CHONGQING, CHINA
 (540)

lephone

- (511) NCL(11-2017)
 09 - echipamente de procesare a datelor; aplicații software de calculatoare, descărcabile; telefoane inteligente; telefoane fără fir; videotelefoane; modemuri; căști audio; aparate de fotografiat; cipuri (circuite integrate); baterii galvanice.
 (531) CFE(5) 27.05.01.

- (210) **041841**
 (220) 2018.01.10
 (730) **ARTGRANIT S.R.L., MD**
 Str. Bălănescu nr. 31, ap. 1,
 MD-2001, Chișinău, Republica Moldova
 (540)

GRANIT-ART

- (511) NCL(11-2018)
 19 - materiale de construcție nemetalice; conducte rigide nemetalice pentru construcție; asfalt, smoală și bitum; construcții transportabile nemetalice; monumente nemetalice;

- 35 - publicitate; gestiunea afacerilor comerciale; administrare comercială; lucrări de birou.

- (210) **041842**
 (220) 2018.01.10
 (730) **ARTGRANIT S.R.L., MD**
 Str. Bălănescu nr. 31, ap. 1,
 MD-2001, Chișinău, Republica Moldova
 (540)

art GRANIT
 design for life.by nature.

- (591) Culori revendicate: negru, albastru.
 (511) NCL(11-2018)
 19 - materiale de construcție nemetalice; conducte rigide nemetalice pentru construcție; asfalt, smoală și bitum; construcții transportabile nemetalice; monumente nemetalice;
 20 - mobilier, oglinzi, rame; containere nemetalice pentru depozitare sau transport; oase, coarne, fanoane de balenă sau sedef prelucrate sau semiprelucrate; scoici; spumă de mare; chihlimbar galben;
 35 - publicitate; gestiunea afacerilor comerciale; administrare comercială; lucrări de birou.
 (531) CFE(5) 26.04.09; 27.05.09; 29.01.12.

- (210) **041843**
 (220) 2018.01.16
 (730) **FCA US LLC, (a limited liability company organized and existing under the laws of the State of Delaware), US**
 1000 Chrysler Drive, City of Auburn Hills, State of Michigan 48326, Statele Unite ale Americii
 (540)

WRANGLER

- (511) NCL(11-2018)
 12 - vehicule cu motor.

(210) **041846**
 (220) 2018.01.15
 (730) **SOCOLOV Anatolii, MD**
 Str. Florilor nr. 16, bloc 2, ap. 23,
 MD-2068, Chişinău, Republica Moldova
 (540)



(511) NCL(11-2018)
 28 - jocuri, jucării și articole pentru joacă; aparate pentru jocuri video; articole de gimnastică și sport; decorațiuni (ornamente) pentru pomul de Crăciun.
 (531) CFE(5) 01.15.11; 02.05.01; 04.05.21; 27.03.02; 27.05.01; 27.05.24.

(210) **041847**
 (220) 2018.01.15
 (730) **NGUYEN SI TRUNG KY., MD**
 Str. George Meniuc nr. 58,
 MD-2009, Chişinău, Republica Moldova
 (540)

Mr. Ky SPA

(526) Elementele mărcii asupra cărora solicitantul declară că renunță la invocarea oricărui drept exclusiv: "SPA".
 (511) NCL(11-2018)
 35 - publicitate; gestiunea afacerilor comerciale; administrare comercială; lucrări de birou;
 44 - servicii medicale; servicii veterinare; servicii de igienă și de îngrijire a frumuseții pentru oameni sau animale; servicii de agricultură, horticultură și silvicultură.

(210) **041848**
 (220) 2018.01.15
 (730) **NGUYEN SI TRUNG KY., MD**
 Str. George Meniuc nr. 58,
 MD-2009, Chişinău, Republica Moldova
 (540)

Mr. Ky Resident

(526) Elementele mărcii asupra cărora solicitantul declară că renunță la invocarea oricărui drept exclusiv: "Resident".
 (511) NCL(11-2018)
 35 - publicitate; gestiunea afacerilor comerciale; administrare comercială; lucrări de birou;
 43 - servicii de alimentație publică; servicii de cazare temporară.

(210) **041849**
 (220) 2018.01.15
 (730) **NGUYEN SI TRUNG KY., MD**
 Str. George Meniuc nr. 58,
 MD-2009, Chişinău, Republica Moldova
 (540)

Mr. Ky Hotel

(526) Elementele mărcii asupra cărora solicitantul declară că renunță la invocarea oricărui drept exclusiv: "Hotel".
 (511) NCL(11-2018)
 35 - publicitate; gestiunea afacerilor comerciale; administrare comercială; lucrări de birou;
 43 - servicii de alimentație publică; servicii de cazare temporară.

(210) **041850**
 (220) 2018.01.12
 (730) **PANFIL Iurie, MD**
 Str. Lipcani nr. 24, c/p 2150,
 MD-2051, Chişinău, Republica Moldova

(540)



(511) NCL(11-2018)

- 07 - mașini, mașini-unelte; motoare (cu excepția motoarelor pentru vehicule terestre); cuplaje și organe de transmisie (cu excepția celor pentru vehiculele terestre); instrumente agricole, altele decât cele acționate manual; incubatoare pentru ouă; distribuitoare automate;
- 11 - aparate de iluminat, de încălzit, de producere a vaporilor, de gătit, de refrigerare, de uscare, de ventilare, de distribuire a apei și instalații sanitare;
- 21 - ustensile și recipiente pentru menaj sau bucătărie; piepteni și bureți; perii (cu excepția pensulelor); material pentru perii; materiale pentru curățare; sticlă brută sau semiprelucrată, cu excepția sticlei de construcție; sticlărie, porțelan și faianță;
- 37 - construcții; reparații; servicii de instalații.
- (531) CFE(5) 24.15.11; 24.15.13; 24.15.21; 26.04.02; 26.04.04; 27.05.02.

(210) **041851**

(220) 2018.01.12

(730) **BABUȘCHIN Victor, MD**

MD-4123, Javgur, Cimișlia, Republica Moldova

(540)



(511) NCL(11-2018)

- 25 - îmbrăcăminte, încălțăminte, articole care servesc la acoperirea capului;
- 35 - publicitate; gestiunea afacerilor comerciale; administrare comercială; lucrări de birou;
- 41 - educație; instruire; divertisment; activități sportive și culturale;
- 43 - servicii de alimentație publică; servicii de cazare temporară.
- (531) CFE(5) 09.05.01; 09.05.02; 11.01.06; 27.03.15; 27.05.08.

(210) **041852**

(220) 2018.01.15

(730) **NGUYEN SI TRUNG KY., MD**Str. George Meniuc nr. 58,
MD-2009, Chișinău, Republica Moldova

(540)

Mr. Ky Apartment

- (526) Elementele mărcii asupra cărora solicitantul declară că renunță la invocarea oricărui drept exclusiv: "Apartment".
- (511) NCL(11-2018)
- 35 - publicitate; gestiunea afacerilor comerciale; administrare comercială; lucrări de birou;
- 43 - servicii de alimentație publică; servicii de cazare temporară.

(210) **041853**

(220) 2018.01.15

(730) **NGUYEN SI TRUNG KY., MD**Str. George Meniuc nr. 58,
MD-2009, Chișinău, Republica Moldova

(540)

Mr. Ky Restaurant

- (526) Elementele mărcii asupra cărora solicitantul declară că renunță la invocarea oricărui drept exclusiv: "Restaurant".

- (511) NCL(11-2018)
 35 - publicitate; gestiunea afacerilor comerciale; administrare comercială; lucrări de birou;
 43 - servicii de alimentație publică; servicii de cazare temporară.

- (210) **041856**
 (220) 2018.01.15
 (730) **NGUYEN SI TRUNG KY., MD**
 Str. George Meniuc nr. 58,
 MD-2009, Chișinău, Republica Moldova
 (540)

- (210) **041854**
 (220) 2018.01.15
 (730) **NGUYEN SI TRUNG KY., MD**
 Str. George Meniuc nr. 58,
 MD-2009, Chișinău, Republica Moldova
 (540)

Mr. Ky Business Center

- (526) Elementele mărcii asupra cărora solicitantul declară că renunță la invocarea oricărui drept exclusiv: "Business Center".
 (511) NCL(11-2018)
 35 - publicitate; gestiunea afacerilor comerciale; administrare comercială; lucrări de birou;
 36 - asigurări; afaceri financiare; afaceri monetare; afaceri imobiliare.

- VIUSID agro**
- (511) NCL(11-2018)
 01 - produse chimice pentru utilizare în industrie, științe, fotografie, agricultură, horticultură și silvicultură; rășini artificiale în stare brută, materiale plastice în stare brută; compoziții extincatoare și de prevenire a incendiilor; preparate pentru călirea și sudura metalelor; materiale pentru tăbăcirea pieilor de animale; adezivi pentru utilizare în industrie; chituri și alte paste de umplutură; compost, îngrășă-minte, fertilizanți; preparate biologice pentru utilizare în industrie și științe.

- (210) **041855**
 (220) 2018.01.15
 (730) **NGUYEN SI TRUNG KY., MD**
 Str. George Meniuc nr. 58,
 MD-2009, Chișinău, Republica Moldova
 (540)

Mr. Ky Resort

- (526) Elementele mărcii asupra cărora solicitantul declară că renunță la invocarea oricărui drept exclusiv: "Resort".
 (511) NCL(11-2018)
 35 - publicitate; gestiunea afacerilor comerciale; administrare comercială; lucrări de birou;
 41 - educație; instruire; divertisment; activități sportive și culturale.

- (210) **041857**
 (220) 2018.01.15
 (730) **NGUYEN SI TRUNG KY., MD**
 Str. George Meniuc nr. 58,
 MD-2009, Chișinău, Republica Moldova
 (540)

Mr. Ky Office Center

- (526) Elementele mărcii asupra cărora solicitantul declară că renunță la invocarea oricărui drept exclusiv: "Office Center".
 (511) NCL(11-2018)
 35 - publicitate; gestiunea afacerilor comerciale; administrare comercială; lucrări de birou.

- (210) **041858**
 (220) 2018.01.15
 (730) **NGUYEN SI TRUNG KY., MD**
 Str. George Meniuc nr. 58,
 MD-2009, Chișinău, Republica Moldova

(540)

Mr. Ky Trade Center

(526) Elementele mărcii asupra cărora solicitantul declară că renunță la invocarea oricărui drept exclusiv: "Trade Center".

(511) NCL(11-2018)

35 - publicitate; gestiunea afacerilor comerciale; administrare comercială; lucrări de birou.

(210) **041859**

(220) 2018.01.15

(730) **PRISEAJNIUC Tatiana, MD**

Str. Cotovschi nr. 3, ap. 2, MD-7108,
Frunză, Ocnița, Republica Moldova

(540)

OMNICOMM

(511) NCL(11-2018)

09 - aparate și instrumente științifice, nautice, geodezice, fotografice, cinematografice, optice, de cântărire, de măsurare, de semnalizare, de control (verificare), de siguranță (salvare) și didactice; aparate și instrumente pentru conducerea, distribuirea, transformarea, acumularea, reglarea sau comanda curentului electric; aparate pentru înregistrarea, transmiterea, reproducerea sunetului sau imaginilor; suporturi de înregistrare magnetice, discuri acustice; compact-discuri, DVD-uri și alte suporturi digitale de înregistrare; mecanisme pentru aparate cu preplată; mașini înregistratoare de încasat, mașini de calcul, echipament de prelucrare a datelor, calculatoare; software de calculatoare; extinctoare;

38 - telecomunicații;

42 - servicii științifice și tehnologice, precum și servicii de cercetare și de creație, referitoare la acestea; servicii de analiză și cercetare industrială; crearea și dezvoltarea hardware și software de calculator.

(210) **041860**

(220) 2018.01.17

(730) **BIVOL Alexandru, MD**

Str. Valea Dicescu nr. 49, ap. 47,
MD-2009, Chișinău, Republica Moldova

(540)

Антошка Картошка

(511) NCL(11-2018)

35 - publicitate; gestiunea afacerilor comerciale; administrare comercială; lucrări de birou;

43 - servicii de alimentație publică; servicii de cazare temporară.

(531) CFE(5) 28.05.00.

(210) **041861**

(220) 2018.01.17

(730) **BIVOL Alexandru, MD**

Str. Valea Dicescu nr. 49, ap. 47,
MD-2009, Chișinău, Republica Moldova

(540)

50 Chicken

(511) NCL(11-2018)

35 - publicitate; gestiunea afacerilor comerciale; administrare comercială; lucrări de birou;

43 - servicii de alimentație publică; servicii de cazare temporară.

(210) **041862**

(220) 2018.01.17

(730) **LAGUNA DULCE S.R.L., societate comercială, MD**

Șos. Chișinău-Hîncești,
MD-2070, Ialoveni, Republica Moldova

(540)

SAVORY

- (511) NCL(11-2018)
 29 - carne, pește, păsări și vânat; extracte din carne; fructe și legume conservate, congelate, uscate și fierte; jeleuri, dulcețuri, compoziții, ouă, lapte și produse lactate; uleiuri și grăsimi comestibile;
 35 - publicitate; gestiunea afacerilor comerciale; administrare comercială; lucrări de birou.

- (210) **041863**
 (220) 2018.01.16
 (730) **MURZAC Valentin, MD**
 Str. T. Vladimirescu nr. 15, ap. 37, MD-2003,
 Durlești, Chișinău, Republica Moldova
 (540)



MONTACO

- (511) NCL(11-2018)
 35 - publicitate; gestiunea afacerilor comerciale; administrare comercială; lucrări de birou;
 37 - construcții; reparații; servicii de instalare.
 (531) CFE(5) 07.01.24; 07.03.11; 26.05.01; 26.05.18; 27.05.01.

- (210) **041871**
 (220) 2018.01.12
 (730) **THE BEST MOVE S.R.L., MD**
 Str. Criuleni nr. 22,
 MD-2059, Chișinău, Republica Moldova
 (540)



- (511) NCL(11-2018)
 35 - publicitate; gestiunea afacerilor comerciale; administrare comercială; lucrări de birou;
 37 - construcții; reparații; servicii de instalare; servicii de curățenie;
 39 - transport; ambalarea și depozitarea mărfurilor; organizarea de călătorii;
 41 - educație; instruire; divertisment; activități sportive și culturale;
 43 - servicii de alimentație publică; servicii de cazare temporară.
 (531) CFE(5) 03.05.15; 03.05.26; 07.01.09; 07.01.24; 07.01.25; 27.05.10.

- (210) **041873**
 (220) 2018.01.16
 (730) **Hankook Tire Worldwide Co., Ltd., KR**
 #647-15, Yoksam-dong, Kangnam-gu, Seoul,
 Republica Coreea
 (540)

 **HANKOOK Technology Group**

- (591) Culori revendicate: portocaliu, alb, negru.
 (511) NCL(11-2018)
 12 - pneuri; camere de aer pentru roți de vehicule; automobile; piese și accesorii pentru automobile; curele din cauciuc și frâne de motor pentru vehicule terestre; vehicule terestre; biciclete; amortizoare de suspensie pentru vehicule; dispozitive de frânare pentru vehicule; mașini cu forță de acționare pentru vehicule terestre; mecanisme de transmisie de putere pentru vehicule terestre; rulmenți pentru vehicule terestre; cuplaje pentru vehicule terestre; motoare pentru vehicule terestre; valve de bandaje pentru vehicule; crampoane pentru pneuri; cuie pentru pneuri; roți de automobile; truse pentru repararea camerelor de aer; carcase pentru anvelope pneumatice;
 35 - servicii de vânzare angro a pneurilor; servicii de vânzare cu amănuntul a pneurilor; servicii de intermediere comercială în domeniul pneurilor; servicii de vânzare angro a camerelor de aer pentru roți de vehicule; servicii de vânzare cu amănuntul a camerelor de aer pentru roți de vehicule; servicii de intermediere comercială în domeniul camerelor de aer pentru roți de vehicule; servicii de vânzare angro a vehiculelor terestre; servicii de vân-

zare cu amănuntul a vehiculelor terestre; servicii de intermediere comercială în domeniul vehiculelor terestre; servicii de vânzare angro a pieselor și accesoriilor pentru automobile; servicii de vânzare cu amănuntul a pieselor și accesoriilor pentru automobile; servicii de intermediere comercială în domeniul pieselor și accesoriilor pentru automobile; servicii de vânzare angro a roților de automobile; servicii de vânzare cu amănuntul a roților de automobile; servicii de intermediere comercială în domeniul roților de automobile; servicii de vânzare angro a lanțurilor antiderapante; servicii de vânzare cu amănuntul a lanțurilor antiderapante; servicii de intermediere comercială în domeniul lanțurilor antiderapante; servicii de vânzare angro a curelelor din cauciuc și frânelor de motor pentru vehicule terestre; servicii de vânzare cu amănuntul a curelelor din cauciuc și frânelor de motor pentru vehicule terestre.

(531) CFE(5) 03.07.17; 18.01.21; 26.05.06; 26.05.08; 26.11.12; 26.13.25; 27.05.09; 29.01.13.

(210) **041874**

(220) 2018.01.16

(730) **Hankook Tire Worldwide Co., Ltd., KR**

#647-15, Yoksam-dong, Kangnam-gu, Seoul, Republica Coreea

(540)

 **HANKOOK ATLASBX**

(591) Culori revendicate: portocaliu, alb, negru.

(511) NCL(11-2018)

09 - pile uscate; celule și module fotovoltaice; baterii cu litiu; baterii; ansambluri de baterii; baterii pentru vehicule; acumuloare electrice pentru vehicule; pile umede; baterii anodice; pile de combustie; baterii pentru automobile; baterii pentru vehicule electrice; baterii electrice pentru vehicule electrice; surse de alimentare (baterii); blocuri de alimentare (baterii); baterii galvanice; acumulatori electrice; baterii reîncărcabile; aparatură de alimentare cu energie continuă (baterii); demaratoare de baterii; adaptoare de baterii; cabluri pentru baterii; cabluri pentru aparate pentru încărcarea bateriei;

35 - servicii de vânzare angro a bateriilor; servicii de vânzare cu amănuntul a bateriilor; servicii de intermediere comercială în domeniul bateriilor; servicii de vânzare angro a bateriilor galvanice; servicii de vânzare cu amănuntul a bateriilor galvanice; servicii de intermediere comercială în domeniul bateriilor galvanice; servicii de vânzare angro a acumulatorilor electrice; servicii de vânzare cu amănuntul a acumulatorilor electrice; servicii de intermediere comercială în domeniul acumulatorilor electrice; servicii de vânzare angro a bateriilor pentru automobile; servicii de vânzare cu amănuntul a bateriilor pentru automobile; servicii de intermediere comercială în domeniul bateriilor pentru automobile; servicii de vânzare angro a bateriilor pentru vehicule; servicii de vânzare cu amănuntul a bateriilor pentru vehicule; servicii de intermediere comercială în domeniul bateriilor pentru vehicule; servicii de vânzare angro a acumulatorilor electrice pentru vehicule; servicii de vânzare cu amănuntul a acumulatorilor electrice pentru vehicule; servicii de intermediere comercială în domeniul acumulatorilor electrice pentru vehicule.

(531) CFE(5) 03.07.17; 18.01.21; 26.05.06; 26.05.08; 26.11.12; 26.13.25; 27.05.09; 29.01.13.

(210) **041875**

(220) 2018.01.16

(730) **Hankook Tire Worldwide Co., Ltd., KR**

#647-15, Yoksam-dong, Kangnam-gu, Seoul, Republica Coreea

(540)

 **HANKOOK Innovative Technologies**

(591) Culori revendicate: portocaliu, alb, negru.

(511) NCL(11-2018)

07 - filtre pentru motoare; pompe (componente ale mașinilor și ale motoarelor); radiatoare (de răcire) pentru motoare; mașini suflante; pompe de apă; filtre (piese pentru mașini); tobe de eșapament pentru vehicule terestre; dispozitive de acționare (piese pentru mașini); tobe de eșapament pentru motoare; supape pentru sistemul de recirculare a gazelor de eșapament (EGR) pentru motoare; dispozitive antipoluare pentru motoare; ventilatoare pentru motoare; supape (piese de pompă); supape (piese de mașini); supape

- de evacuare (piese de motor); supape de injecție (piese de motor); pompe pentru instalațiile de recuperare a agentului frigorific; compresoare pentru recuperarea și reciclarea gazelor refrigerente; condensatoare de aer; condensatoare răcite cu aer; răcitoare de ulei (componente de motoare de vehicule); radiatoare de ulei pentru motoare; schimbătoare de căldură (piese de mașini); compresoare (mașini); compresoare de aer; compresoare ca piese de mașini și motoare; compresoare pentru frigidere; rotoare pentru pompe centrifuge; suflante pentru comprimarea, evacuarea și transportul gazelor; transmisii de mașini; turbopompe; turbine de alimentare pentru mașini; radiatoare pentru vehicule; dispozitive hidraulice de acționare pentru mașini și motoare; comenzi pneumatice pentru mașini și motoare; dispozitive de comandă pentru mașini sau motoare; dispozitive de control al aerului pentru mașini și motoare primare; supape automate de control al admisei pentru compresoare pneumatice cu piston; supape de reținere pentru evacuarea presiunii din compresoarele de aer, situate la orificiile de golire;
- 11 - instalații de aer condiționat pentru automobile; sisteme de încălzire pentru automobile; instalații și dispozitive de ventilare (aer condiționat) pentru automobile; evaporatoare de răcire pentru automobile; aparate de răcire pentru automobile; filtre de aer pentru automobile; radiatoare pentru automobile; compresoare pentru aparatele de aer condiționat ale automobilelor; condensoare pentru aparatele de aer condiționat ale automobilelor; miezuri de radiator pentru aparatele de aer condiționat ale automobilelor; evaporatoare pentru aparatele de aer condiționat ale automobilelor; ambreiaje de compresoare pentru aparatele de aer condiționat ale automobilelor; acumulatori de căldură pentru automobile; ventilatoare de răcire pentru automobile; carcase pentru ventilatoare de răcire ale automobilelor; filtre de aer pentru aparatele de aer condiționat ale automobilelor; dispozitive de control pentru aparatele de aer condiționat ale automobilelor; epuratoare de aer pentru aparatele de aer condiționat ale automobilelor; lămpi pentru aparatele de aer condiționat ale automobilelor; module de răcire pentru aparatele de aer condiționat ale automobilelor; schimbătoare de căldură pentru automobile, care nu sunt componente ale mașinilor; instalații de încălzire pentru vehicule; instalații de aer condiționat pentru vehicule; aparate și instrumente de aer condiționat, de răcire a aerului și de ventilare; aparate de încălzit/ventilat și de climatizare; sisteme de încălzire formate în principal din tuburi, țevi și colectoare prin care circulă apa caldă sau fierbinte; generatoare de anioni pentru purificarea aerului; ventilatoare de răcire; ionizatoare de apă; evaporatoare; ventilatoare pentru automobile; compresoare pentru aparate de aer condiționat; pompe de căldură; pompe de căldură pentru motoare cu gaz; turnuri de răcire a apei; acumulatori de aburi;
- 12 - automobile; piese și accesorii pentru automobile; module de control al transmisiei pentru automobile; parașocuri pentru automobile; răcitoare de ulei pentru automobile; pompe de apă pentru automobile; ambreiaje de pompe de apă pentru automobile; răcitoare intermediare pentru automobile; suporturi pentru automobile; module de capete pentru automobile; supape pentru automobile electrice; compresoare pentru aparatele de aer condiționat pentru vehicule; compresoare pentru aparatele de aer condiționat pentru vehicule terestre; motoare cu ventilatoare de răcire pentru vehicule terestre; pompe de aer (accesorii pentru vehicule); motoare pentru vehicule terestre; pneuri; amortizoare de suspensie pentru vehicule; sisteme de suspensie pentru vehicule; mașini cu forță de acționare pentru vehicule terestre; mecanisme de transmisie de putere pentru vehicule terestre; rulmenți pentru vehicule terestre;
- 35 - servicii de vânzare angro a pieselor și accesoriilor pentru automobile; servicii de vânzare cu amănuntul a pieselor și accesoriilor pentru automobile; servicii de intermediere comercială în domeniul pieselor și accesoriilor pentru automobile; servicii de vânzare angro a aparatelor de încălzit/ventilat și de climatizare; servicii de vânzare cu amănuntul a aparatelor de încălzit/ventilat și de climatizare; servicii de intermediere comercială în domeniul aparatelor de încălzit/ventilat și de climatizare; servicii de vânzare angro a supapelor pentru sistemul de recirculare a gazelor de eșapament (EGR) pentru motoare; servicii de vânzare cu amănuntul a supapelor pentru sistemul de recirculare a gazelor de eșapament (EGR) pentru motoare; servicii de intermediere comercială în domeniul supapelor pentru sistemul de recirculare a gazelor de eșapament (EGR) pentru motoare; servicii de vânzare angro a compresoarelor; servicii de vânzare cu amănuntul a compresoarelor; servicii de intermediere comercială în dome-

niul compresoarelor; servicii de vânzare angro a pompelor (componente ale mașinilor și ale motoarelor); servicii de vânzare cu amănuntul a pompelor (componente ale mașinilor și ale motoarelor); servicii de intermediere comercială în domeniul pompelor (componente ale mașinilor și ale motoarelor); servicii de vânzare angro a tobelor de eșapament pentru motoare; servicii de vânzare cu amănuntul a tobelor de eșapament pentru motoare; servicii de intermediere comercială în domeniul tobelor de eșapament pentru motoare; servicii de vânzare angro a filtrelor pentru motoare; servicii de vânzare cu amănuntul a filtrelor pentru motoare; servicii de intermediere comercială în domeniul filtrelor pentru motoare; servicii de vânzare angro a radiatoarelor (de răcire) pentru motoare; servicii de vânzare cu amănuntul a radiatoarelor (de răcire) pentru motoare; servicii de intermediere comercială în domeniul radiatoarelor (de răcire) pentru motoare.

(531) CFE(5) 03.07.17; 18.01.21; 26.05.06; 26.05.08; 26.11.12; 26.13.25; 27.05.09; 29.01.13.

(210) **041876**
 (220) 2018.01.17
 (730) **Philip Morris Brands Sàrl, CH**
 Quai Jeanrenaud 3, CH-2000 Neuchâtel, Elveția
 (540)

ATELIER

(511) NCL(11-2018)
 34 - tutun brut sau prelucrat; produse de tutun; țigări de foi, țigărete, cigarillos, tutun pentru rularea propriilor țigărete, tutun de pipă, tutun de mestecat, tutun de prizat, kretek; snus; înlocuitori de tutun (cu excepția celui de uz medical); țigărete electronice; produse de tutun pentru a fi încălzite; dispozitive electronice și părți ale acestora pentru încălzirea țigaretelor sau tutunului în scopul eliberării aerosolilor ce conțin nicotină pentru inhalare; soluții de nicotină lichidă pentru utilizare în țigărete electronice; articole pentru fumători, foițe pentru țigărete, tuburi pentru țigărete, filtre pentru țigărete, recipiente de tutun, tabachere pentru țigărete, scrumiere, pipe, dispozitive de buzunar pentru rularea țigaretelor, brichete, chibrituri.

(210) **041881**
 (220) 2018.01.16
 (730) **CEPOI Sergiu, MD**
 Șos. Balcani nr. 2, ap. 78,
 MD-2071, Chișinău, Republica Moldova
 (540)



(511) NCL(11-2018)
 35 - publicitate; gestiunea afacerilor comerciale; administrare comercială; lucrări de birou;
 39 - transport; ambalarea și depozitarea mărfurilor; organizarea de călătorii.
 (531) CFE(5) 07.05.01; 07.05.05; 27.05.03.

(210) **041882**
 (220) 2018.01.18
 (730) **EDNATERIC - TRANS S.R.L., MD**
 Bd. Constantin Negruzzi nr. 7, of. 255,
 MD-2001, Chișinău, Republica Moldova
 (540)

Ednateric Trans

(511) NCL(11-2018)
 39 - transport; ambalarea și depozitarea mărfurilor; organizarea de călătorii.

(210) **041883**
 (220) 2018.01.18
 (730) **TRANSERIC TUR S.R.L., MD**
 Str. Igor Vieru nr. 4, ap. 21,
 MD-2075, Chișinău, Republica Moldova

(540)

TransEric Tur

(511) NCL(11-2018)

39 - transport; ambalarea și depozitarea mărfurilor; organizarea de călătorii.

(210) **041884**

(220) 2018.01.16

(730) **ARYA BUSINESS GROUP S.R.L., MD**Bd. Ștefan cel Mare și Sfânt nr. 65, bir. 400,
MD-2001, Chișinău, Republica Moldova

(540)

NAZAR

(511) NCL(11-2018)

35 - publicitate; gestiunea afacerilor comerciale; administrare comercială; lucrări de birou;

36 - asigurări; afaceri financiare; afaceri monetare; afaceri imobiliare;

37 - construcții; reparații; servicii de instalare;

41 - educație; instruire; divertisment; activități sportive și culturale;

43 - servicii de alimentație publică; servicii de cazare temporară;

44 - servicii medicale; servicii veterinare; servicii de igienă și de îngrijire a frumuseții pentru oameni sau animale; servicii de agricultură, horticultură și silvicultură.

(210) **041885**

(220) 2018.01.24

(730) **SOLARTIUM PHARMA S.R.L., întreprindere cu capital străin, MD**Str. Buiucani nr. 5, ap. 18,
MD-2008, Chișinău, Republica Moldova

(540)

LITHOREN

(511) NCL(11-2018)

05 - produse farmaceutice, medicale și de uz veterinar; produse igienice de uz medical; substanțe și alimente dietetice de uz medical sau veterinar, alimente pentru sugari; suplimente dietetice pentru oameni și animale; plasturi, materiale pentru pansamente; materiale pentru plombarea dinților, ceară dentară; dezinfectante; produse pentru distrugerea animalelor dăunătoare; fungicide, erbicide.

(210) **041886**

(220) 2018.01.24

(730) **SOLARTIUM PHARMA S.R.L., întreprindere cu capital străin, MD**Str. Buiucani nr. 5, ap. 18,
MD-2008, Chișinău, Republica Moldova

(540)

LACTIFERON

(511) NCL(11-2018)

05 - produse farmaceutice, medicale și de uz veterinar; produse igienice de uz medical; substanțe și alimente dietetice de uz medical sau veterinar, alimente pentru sugari; suplimente dietetice pentru oameni și animale; plasturi, materiale pentru pansamente; materiale pentru plombarea dinților, ceară dentară; dezinfectante; produse pentru distrugerea animalelor dăunătoare; fungicide, erbicide.

(210) **041887**

(220) 2018.01.24

(730) **SOLARTIUM PHARMA S.R.L., întreprindere cu capital străin, MD**Str. Buiucani nr. 5, ap. 18,
MD-2008, Chișinău, Republica Moldova

(540)

STRUVIREN

(511) NCL(11-2018)
 05 - produse farmaceutice, medicale și de uz veterinar; produse igienice de uz medical; substanțe și alimente dietetice de uz medical sau veterinar, alimente pentru sugari; suplimente dietetice pentru oameni și animale; plasturi, materiale pentru pansamente; materiale pentru plombarea dinților, ceară dentară; dezinfectante; produse pentru distrugerea animalelor dăunătoare; fungicide, erbicide.

(210) **041888**
 (220) 2018.01.17
 (730) **LICON-PRO S.R.L., MD**
 Str. Mihai Eminescu nr. 5,
 MD-2012, Chișinău, Republica Moldova
 (540)

Salon de Frumusețe
OAZIS
 С А Л О Н К Р А С О Т Ы

(511) NCL(11-2018)
 35 - publicitate; gestiunea afacerilor comerciale; administrare comercială; lucrări de birou;
 41 - educație; instruire; divertisment; activități sportive și culturale;
 44 - servicii medicale; servicii veterinare; servicii de igienă și de îngrijire a frumuseții pentru oameni sau animale; servicii de agricultură, horticultură și silvicultură.
 (531) CFE(5) 26.11.12; 27.05.09; 27.05.12; 28.05.00.

(210) **041889**
 (220) 2018.01.19
 (730) **Patrón Spirits International AG, CH**
 Quaistrasse 11, 8200 Schaffhausen, Elveția
 (540)

GRAN
PATRÓN

(511) NCL(11-2018)
 33 - băuturi alcoolice (cu excepția berii); băuturi spirtoase distilate; rom; tequila; votcă; vinuri; băuturi spirtoase; lichioruri.
 (531) CFE(5) 27.05.03; 27.05.17.

(210) **041890**
 (220) 2018.01.19
 (730) **Philip Morris Brands. Sàrl, CH**
 Quai Jeanrenaud 3, CH-2000 Neuchâtel, Elveția
 (540)

BOND STREET LINE BLUE

(526) Elementele mărcii asupra cărora solicitantul declară că renunță la invocarea oricărui drept exclusiv: "BLUE".
 (511) NCL(11-2018)
 34 - tutun brut sau prelucrat; produse de tutun; țigări de foi, țigarete, cigarillos, tutun pentru rularea propriilor țigarete, tutun de pipă, tutun de mestecat, tutun de prizat, kretek; snus; înlocuitori de tutun (cu excepția celor de uz medical); țigarete electronice; produse de tutun pentru a fi încălzite; dispozitive electronice și părți ale acestora pentru încălzirea țigaretelor sau tutunului în scopul eliberării aerosolilor ce conțin nicotină pentru inhalare; soluții de nicotină lichidă pentru utilizare în țigarete electronice; articole pentru fumători, foite pentru țigarete, tuburi pentru țigarete, filtre pentru țigarete, recipiente de tutun, tabachere pentru țigarete, scrumiere, pipe, dispozitive de buzunar pentru rularea țigaretelor, brichete, chibrituri.

(210) **041891**
 (220) 2018.01.19
 (310) 1848974
 (320) 2017.07.24
 (330) CA
 (730) **Kimberly-Clark Worldwide, Inc., US**
 401 North Lake Street, P.O. Box 349,
 Neenah, Wisconsin 54957-0349, Statele Unite ale Americii

(540)



(511) NCL(11-2018)

05 - absorbante igienice, absorbante, absorbante zilnice și tampoane.

(531) CFE(5) 24.17.15.

(210) **041892**

(220) 2018.01.19

(310) 017021452

(320) 2017.07.24

(330) EM

(730) **Kimberly-Clark Worldwide, Inc., US**401 North Lake Street, Neenah, Wisconsin
54957, Statele Unite ale Americii

(540)

(511) NCL(11-2018)

05 - absorbante igienice, absorbante, absorbante zilnice și tampoane.

(531) CFE(5) 24.17.15; 27.03.15; 27.05.08.

(210) **041896**

(220) 2018.01.22

(730) **TODERCAN Daniela, MD**Str. Constructorilor nr. 149,
MD-2059, Chișinău, Republica Moldova

(540)

(511) NCL(11-2018)

25 - îmbrăcăminte, încălțăminte, articole care servesc la acoperirea capului;

35 - publicitate; gestiunea afacerilor comerciale; administrare comercială; lucrări de birou;

40 - prelucrarea materialelor.

(531) CFE(5) 27.05.09; 27.05.17.

(210) **041899**

(220) 2018.01.24

(730) **CEPOI Sergiu, MD**Șos. Balcani nr. 2, ap. 78,
MD-2071, Chișinău, Republica Moldova

(540)



(511) NCL(11-2018)

35 - publicitate; gestiunea afacerilor comerciale; administrare comercială; lucrări de birou;

39 - transport; ambalarea și depozitarea mărfurilor; organizarea de călătorii.

(531) CFE(5) 03.01.14; 03.01.28; 03.07.06; 03.13.09;
03.13.25; 21.01.15; 21.01.25; 21.03.01; 26.15.07;
26.15.09; 27.05.03; 27.05.21.

(210) **041900**
 (220) 2018.01.24
 (730) **Public Joint-stock Company "Arnest Company", RU**
 6, ul. Kombinatnaya, g. Nevinnomyssk,
 357107, Stavropolsky Krai, Federația Rusă
 (540)

DEONICA

(511) NCL(11-2018)
 08 - aparate de ras electrice și neelectrice; lame pentru aparate de ras; seturi pentru ras; tocure pentru aparate de ras; suporturi, casete și capete cu lame pentru aparate de ras; părți și accesorii pentru produsele sus-menționate.

(210) **041901**
 (220) 2018.01.24
 (730) **MORAR Aurel, MD**
 Str-la 2 Ciocîrliei nr. 66, bloc1, ap. 12,
 MD-2021, Chișinău, Republica Moldova
 (540)



(511) NCL(11-2018)
 33 - băuturi alcoolice (cu excepția berii).
 (531) CFE(5) 05.07.10; 24.01.10; 24.01.18; 24.01.19;
 24.09.09; 24.09.11; 25.01.06; 25.01.25.

(210) **041902**
 (220) 2018.01.24
 (730) **MORAR Aurel, MD**
 Str-la 2 Ciocîrliei nr. 66, bloc1, ap. 12,
 MD-2021, Chișinău, Republica Moldova
 (540)



(511) NCL(11-2018)
 33 - băuturi alcoolice (cu excepția berii).
 (531) CFE(5) 01.01.05; 05.07.10; 24.01.10; 24.01.18;
 24.09.09; 25.01.06; 25.01.09; 25.01.17; 26.01.13;
 26.11.14; 27.05.08.

(210) **041903**
 (220) 2018.01.25
 (730) **SCACUNOVA Olga, MD**
 Bd. Traian nr. 20, ap. 65,
 MD-2043, Chișinău, Republica Moldova

(540)



(591) Culori revendicate: roșu, alb.

(511) NCL(11-2018)

05 - produse farmaceutice, medicale și de uz veterinar; produse igienice de uz medical; substanțe și alimente dietetice de uz medical sau veterinar, alimente pentru sugari; suplimente dietetice pentru oameni și animale; plasturi, materiale pentru pansamente; materiale pentru plombarea dinților, ceară dentară; dezinfectante; produse pentru distrugerea animalelor dăunătoare; fungicide, erbicide;

44 - servicii medicale; servicii veterinare; servicii de igienă și de îngrijire a frumuseții pentru oameni sau animale; servicii de agricultură, horticultură și silvicultură.

(531) CFE(5) 02.05.06; 02.05.23; 24.17.09; 27.05.10; 29.01.12.

(210) **041911**

(220) 2018.01.25

(730) **SEBO CREDIT S.R.L., organizație de microfinanțare, MD**

Str. Mitropolit Varlaam nr. 63/23, et. 6,
MD-2001, Chișinău, Republica Moldova

(540)

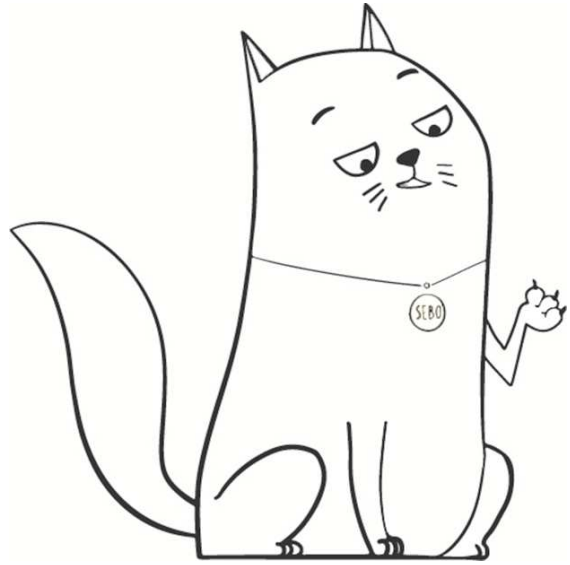

(511) NCL(11-2018)

36 - asigurări; afaceri financiare; afaceri monetare; afaceri imobiliare.

(531) CFE(5) 03.01.06; 03.01.28; 17.02.13; 26.01.18.

(210) **041914**

(220) 2017.12.29

(730) **CIBIZOV Denis, MD**

Str-la Haltei nr. 1 B,
MD-2023, Chișinău, Republica Moldova

(540)

GUSTICK

(511) NCL(11-2017)

29 - carne, pește, păsări și vânat; extracte din carne; fructe și legume conservate, congelate, uscate și fierte; jeleurii, dulceturi, compoturi, ouă, lapte și produse lactate; uleiuri și grăsimi comestibile.

(210) **041915**
 (220) 2018.01.25
 (730) **DEVELCO S.R.L., MD**
 Str-la Bisericii nr. 11,
 MD-2008, Chişinău, Republica Moldova
 (540)



(511) NCL(11-2018)
 36 - asigurări; afaceri financiare; afaceri monetare; afaceri imobiliare;
 37 - construcții; reparații; servicii de instalare.
 (531) CFE(5) 07.01.08; 07.01.12; 07.01.24; 27.05.07.

(210) **041918**
 (220) 2018.01.30
 (730) **PONICI SERGHEI, întreprinzător individual, MD**
 MD-6439, Vărzărești, Nisporeni, Republica Moldova
 (540)



(511) NCL(11-2018)
 06 - metale comune și aliajele lor; minereuri; materiale metalice pentru edificare și construcții; construcții transportabile metalice; cabluri și fire metalice neelectrice; produse de feronerie metalică; containere metalice pentru depozitare sau transport; seifuri;
 17 - cauciuc, gutapercă, gumă, azbest, mică și înlocuitori ai acestora neprelucrate și semiprelucrate; materiale plastice și rășini extrudate destinate utilizării în producție; materiale de călăfătuire, etanșare și izolare; conducte, tuburi și furtunuri flexibile nemetalice;

19 - materiale de construcție nemetalice; conducte rigide nemetalice pentru construcție; asfalt, smoală și bitum; construcții transportabile nemetalice; monumente nemetalice;
 35 - publicitate; gestiunea afacerilor comerciale; administrare comercială; lucrări de birou;
 37 - construcții; reparații; servicii de instalare.
 (531) CFE(5) 07.03.02; 26.04.09; 27.05.17.

(210) **041922**
 (220) 2018.01.30
 (730) **BABAN Maria, MD**
 Bd. Mircea cel Batrîn nr. 15, ap. 24,
 MD-2044, Chişinău, Republica Moldova
 (540)



(511) NCL(11-2018)
 32 - bere; ape minerale și gazoase și alte băuturi nealcoolice; băuturi din fructe și sucuri de fructe; siropuri și alte preparate pentru fabricarea băuturilor;
 33 - băuturi alcoolice (cu excepția berii);
 35 - publicitate; gestiunea afacerilor comerciale; administrare comercială; lucrări de birou;
 39 - transport; ambalarea și depozitarea mărfurilor; organizarea de călătorii;
 41 - educație; instruire; divertisment; activități sportive și culturale;
 43 - servicii de alimentație publică; servicii de cazare temporară;

- 44 - servicii medicale; servicii veterinare; servicii de igienă și de îngrijire a frumuseții pentru oameni sau animale; servicii de agricultură, horticultură și silvicultură.
- (531) CFE(5) 01.15.23; 26.01.18; 26.01.20; 26.13.01; 27.05.10.

- (210) **041924**
 (220) 2018.01.29
 (730) **YAYLA AGRO GIDA SANAYI VE NAKLIYAT A.Ş., TR**
 Istanbul Yolu 30.Km Saray Mahallesi Fatih Sultan Mehmet Bulvari No.327 Kazan, Ankara, Turcia
- (540)



- (591) Culori revendicate: albastru, roșu, verde.
 (511) NCL(11-2018)
- 29 - carne, pește, carne de pasăre de curte și carne de vânat; produse din carne preparate; leguminoase uscate; supe, bulion; măsline pregătite, pastă de măsline; lapte de origine animală; lapte de origine vegetală; produse lactate; unt; uleiuri de uz alimentar; fructe și legume uscate, conservate, congelate, fierte, afumate sau sărate; pastă de tomate; nuci preparate și gustări pe bază de fructe uscate; cremă de alune și unt de arahide; tahini (pastă de semințe de susan); ouă și prafuri de ouă; chipsuri de cartofi;
- 30 - cafea, cacao; cafea sau băuturi pe bază de cacao, băuturi pe bază de ciocolată; paste alimentare făinoase, găluște umplute, tăiței; patiserie și produse de brutărie pe bază de făină; deserturi pe bază de făină și ciocolată; pâine, covrig în formă de inel acoperit cu semințe de susan, chifle cu gaură în mijloc, pâine pita, sandvișuri, plăcinte, torturi, deserturi pe bază de aluat; deserturi pe bază de

aluat acoperite cu sirop; budinci, cremă englezească custard, budincă de orez; miere, propolis de uz alimentar; condimente alimentare, arome de vanilie pentru uz culinar, mirodennii, sosuri (condimente), sos de roșii; drojdie, praf de copt; făină, griș, amidon de uz alimentar; zahăr, zahăr cubic, zahăr glasaț; ceai, ceai rece; dulciuri, ciocolată, biscuiți, biscuiți sărați, napolitane; gumă de mestecat; înghețată, gheață alimentară; sare; gustări pe bază de cereale, floricele de porumb, arpacaș de ovăz, chipsuri de porumb, cereale pentru micul dejun, grâu prelucrat pentru consum uman, orz măcinat pentru consum uman, ovăz prelucrat pentru consum uman, secară prelucrată pentru consum uman, orez; melasă pentru alimente;

- 32 - bere; produse pentru fabricarea berii; ape minerale (băuturi), apă de izvor, apă de masă, apă carbonată; sucuri de fructe și legume, concentrate și extracte de fructe și legume pentru fabricarea băuturilor, băuturi nealcoolice; băuturi energizante; băuturi îmbogățite cu proteine pentru sportivi.
- (531) CFE(5) 05.03.13; 05.03.20; 26.02.05; 27.05.08; 29.01.13.

- (210) **041929**
 (220) 2018.02.01
 (730) **CHELTUIALA Radu, MD**
 Str. Independenței nr. 1a, ap. 58,
 MD-2043, Chișinău, Republica Moldova
- (540)

iabilet

- (511) NCL(11-2018)
- 35 - publicitate; gestiunea afacerilor comerciale; administrare comercială; lucrări de birou;
- 41 - educație; instruire; divertisment; activități sportive și culturale.

(210) **041967**

(220) 2018.02.08

(730) **SACALIUC Ștefan, MD**

Str. Ion Creangă nr. 41, ap. 20,
MD-2064, Chișinău, Republica Moldova

(540)

Stiven Rain

(511) NCL(11-2018)

09 - aparate și instrumente științifice, nautice, geodezice, fotografice, cinematografice, optice, de cântărire, de măsurare, de semnalizare, de control (verificare), de siguranță (sal-

vare) și didactice; aparate și instrumente pentru conducerea, distribuirea, transformarea, acumularea, reglarea sau comanda curentului electric; aparate pentru înregistrarea, transmiterea, reproducerea sunetului sau imaginilor; suporturi de înregistrare magnetice, discuri acustice; compact-discuri, DVD-uri și alte suporturi digitale de înregistrare; mecanisme pentru aparate cu preplată; mașini înregistratoare de încasat, mașini de calcul, echipament de prelucrare a datelor, calculatoare; software de calculatoare; extincitoare;

41 - educație; instruire; divertisment; activități sportive și culturale.

Mărci înregistrate în baza cererilor acceptate parțial

(111) **30460**

(151) 2018.01.05

(181) 2026.07.29

(210) 039285

(220) 2016.07.29

(730) **KOBRIN Leonid, MD**

Str. Petru Rareș nr. 36, ap. 125,
MD-2005, Chișinău, Republica Moldova

(540)



(526) Elementele mărcii asupra cărora nu se extinde dreptul exclusiv: forma buteliei.

(554) Marcă tridimensională.

(511) NCL(10-2016)

33 - băuturi alcoolice (cu excepția berii).

(531) CFE(5) 19.07.01; 25.01.05; 25.01.06; 25.01.15;
25.07.20; 26.01.18; 27.05.01; 27.05.08; 27.05.24.

(111) **30461**

(151) 2018.01.03

(181) 2026.10.25

(210) 039668

(220) 2016.10.25

(730) **KOBRIN Leonid, MD**

Str. Petru Rareș nr. 36, ap. 125,
MD-2005, Chișinău, Republica Moldova

(540)



(526) Elementele mărcii asupra cărora nu se extinde dreptul exclusiv: "VODKA", "SNAP FROST", "ULTRA PREMIUM VODKA", cu excepția executării grafice deosebite.

(554) Marcă tridimensională.

(511) NCL(10-2016)

33 - votcă.

(531) CFE(5) 19.07.02; 19.07.12; 24.03.07; 24.03.16;
24.09.02; 24.09.12; 26.01.16; 27.05.02.

(111) **30465**

(151) 2018.01.08

(181) 2027.02.16

(210) 040175

(220) 2017.02.16

(730) **DECOSTAR S.R.L., firmă de producție și comerț, MD**

Bd. Moscova nr. 6,
MD-2068, Chișinău, Republica Moldova

(540)

BAUER

(511) NCL(11-2017)

09 - aparate și instrumente științifice, nautice, geodezice, fotografice, cinematografice, optice, de cântărire, de semnalizare, de siguranță (salvare) și didactice; aparate pentru înregistrarea, transmiterea, reproducerea sunetului sau imaginilor; suporturi de înregistrare magnetice, discuri acustice; compact-discuri, DVD-uri; mecanisme pentru aparate cu preplată; case înregistratoare, mașini de calculat, echipament pentru prelucrarea informației; extinctoare.

31 - produse agricole, horticoale, forestiere; cereale și semințe neprelucrate; fructe și legume proaspete; plante și flori naturale; animale vii; alimente pentru animale; malț;

32 - bere; ape minerale și gazoase și alte băuturi nealcoolice; băuturi din fructe și sucuri de fructe; siropuri și alte preparate pentru fabricarea băuturilor;

43 - servicii de alimentație publică; servicii de cazare temporară.

(531) CFE(5) 03.13.01; 27.03.01; 27.03.03; 27.05.15.

(111) 30481

(151) 2018.01.12

(181) 2026.12.09

(210) 039858

(220) 2016.12.09

(730) BILICI Vitalie, MD

Str. Bulgară nr. 37, ap. 37,

MD-3100, Bălți, Republica Moldova

(540)



(511) NCL(10-2016)

29 - carne, pește, pasări și vânat; extracte din carne; fructe și legume conservate, congelate, uscate și fierte; jeleuri, dulcețuri, compoturi, ouă, lapte și produse lactate; uleiuri și grăsimi comestibile;

30 - cafea, ceai, cacao și înlocuitori de cafea; orez, tapiocă și sago; faină și preparate făcute din cereale; pâine, produse de patiserie și cofetărie; înghețată; zahăr, miere, sirop de melasă; drojdie, praf de copt; sare; muștar; oțet, sosuri (condimente); mirodenii; gheață; toate produsele sus-menționate cu excepția ciocolatei, produselor din ciocolată, și anume bomboanelor de ciocolată;

(111) 30482

(151) 2018.01.12

(181) 2026.12.15

(210) 039871

(220) 2016.12.15

(730) CAPITAL LEASING S.R.L., MD

Calea Ieșilor nr. 10,

MD-2069, Chișinău, Republica Moldova

(540)



(526) Elementele mărcii asupra cărora nu se extinde dreptul exclusiv: "Capital", "Leasing", cu excepția executării grafice deosebite.

(591) Culori revendicate: verde (PANTONE 3425 C; CMYK 100/0/76/38; RGB 0/117/80), negru (PANTONE Black C; CMYK 0/0/100; RGB 0/0/0).

(511) NCL(10-2016)

35 - publicitate; gestiunea afacerilor comerciale; administrare comercială; lucrări de birou;

36 - asigurări; afaceri financiare; afaceri monetare; afaceri imobiliare.

(531) CFE(5) 27.05.22; 29.01.12.

(111) **30483**
 (151) 2018.01.12
 (181) 2027.02.02
 (210) 040125
 (220) 2017.02.02
 (730) **AQUASTART GRUP S.R.L., societate comercială, MD**
 Str. Valea Crucii nr. 24, ap. 175,
 MD-2072, Chișinău, Republica Moldova

(540)



(526) Elementele mărcii asupra cărora nu se extinde dreptul exclusiv: "APA".
 (511) NCL(11-2017)
 32 - ape minerale și gazoase.
 (531) CFE(5) 27.05.17; 27.05.19.

(111) **30484**
 (151) 2018.01.13
 (181) 2026.08.18
 (210) 039386
 (220) 2016.08.18
 (730) **BELȘUG & BERECHET S.R.L., MD**
 Str. Alba-Iulia nr. 87, of. 51,
 MD-2071, Chișinău, Republica Moldova

(540)



(511) NCL(10-2016)
 01 - produse chimice destinate industriei, științelor, fotografiei, agriculturii, horticulturii și silviculturii; rășini artificiale în stare brută, materiale plastice în stare brută; îngrășăminte pentru pământ; compoziții extinctoare; preparate pentru călirea și sudura metalelor; produse chimice destinate conservării alimentelor, materiale tanante; adezivi (materiale de lipit) destinați industriei;

04 - uleiuri și grăsimi industriale; lubrifianți; produse pentru absorbția, umezirea și compactarea pulberilor; combustibili (inclusiv benzină pentru motoare) și substanțe pentru iluminat; lumânări și fitluri pentru iluminat;
 10 - aparate și instrumente chirurgicale, medicale, dentare și veterinare; membre, ochi și dinți artificiali, articole ortopedice; material de sutură;
 18 - piele și imitații din piele; piei de animale; geamantane și valize; umbrele și umbrele de soare; bastoane; bice și articole de șelărie;
 20 - mobile, oglinzi, rame; produse din os, corn, fildeș, fanoane de balenă sau sidef (prelucrate sau semiprelucrate); solzi; spumă de mare; ambră;
 21 - ustensile și recipiente pentru menaj sau bucătărie; piepteni și bureți; perii (cu excepția pensulelor); material pentru perii; material pentru curățare; bureți metalici; sticlă brută sau semiprelucrată (cu excepția sticlei de construcție); sticlărie, porțelan și faianță;
 22 - frânhii și sfori; plase; corturi și prelate; vele; saci; materiale de umplură (cu excepția hârtiei, cartonului, cauciucului sau materialelor plastice); materiale textile fibroase brute;
 24 - textile și înlocuitori ale acestora; cuverturi de pat; cuverturi de masă;
 25 - îmbrăcăminte, încălțăminte, articole care servesc la acoperirea capului;
 26 - dantele și broderii, panglici și șireturi, nasturi, capse și copci, ace și ace cu gămălie; flori artificiale;
 27 - covoare, preșuri, rogojini, linoleum și alte produse pentru acoperirea podelelor; tapete murale, nu din materiale textile;
 37 - construcții; reparații; servicii de instalații;
 43 - servicii de alimentație publică; servicii de cazare temporară.
 (531) CFE(5) 05.07.08; 05.07.09; 09.01.01; 09.01.08; 27.03.01; 27.03.11; 27.05.24.

(111) **30485**
 (151) 2018.01.13
 (181) 2026.10.24
 (210) 039664
 (220) 2016.10.24
 (730) **BALABAN INTRAVEST S.R.L., societate comercială, MD**
 MD-5024, Gura Căinarului, Florești,
 Republica Moldova

(540)



(591) Culori revendicate: albastru.

(511) NCL(10-2016)

28 - jocuri, jucării; articole de gimnastică și de sport; decorațiuni (ornamente) pentru pomul de Crăciun;

32 - bere; ape minerale și gazoase și alte băuturi nealcoolice; băuturi din fructe și sucuri de fructe; siropuri și alte preparate pentru fabricarea băuturilor.

(531) CFE(5) 27.05.17; 29.01.04.

(111) **30486**

(151) 2018.01.13

(181) 2026.11.24

(210) 039808

(220) 2016.11.24

(730) **PORTE S.R.L., MD**

Str. Uzinelor nr. 15/4,

MD-2023, Chișinău, Republica Moldova

(540)



*Cea mai bună ușă
pentru casa ta!*

(526) Elementele mărcii asupra cărora nu se extinde dreptul exclusiv: "PORTE", "Cea mai bună ușă pentru casa ta!", cu excepția executării grafice deosebite.

(511) NCL(10-2016)

35 - publicitate; gestiunea afacerilor comerciale; administrare comercială; lucrări de birou.

(531) CFE(5) 07.03.01; 26.04.09; 26.04.18; 26.04.24; 27.05.24.

(111) **30494**

(151) 2018.01.13

(181) 2026.10.18

(210) 039595

(220) 2016.10.18

(730) **Miaco-Lux S.R.L., MD**

MD-6429, Iurcenii, Nisporeni,

Republica Moldova

(540)



(526) Elementele mărcii asupra cărora nu se extinde dreptul exclusiv: "TĂRĂNEASCĂ", cu excepția executării grafice deosebite.

(511) NCL(10-2016)

30 - cafea, ceai, cacao și înlocuitori de cafea; orez, tapiocă și sago; făină și preparate făcute din cereale; pâine, produse de patiserie și cofetărie; înghețată; zahăr, miere, sirop de melasă; drojdie, praf de copt; sare; muștar; oțet, sosuri (condimente); mirodenii; gheață;

33 - băuturi alcoolice (cu excepția berii);

35 - publicitate; gestiunea afacerilor comerciale; administrare comercială; lucrări de birou.

(531) CFE(5) 06.19.15; 07.01.13; 09.01.06; 09.01.09; 25.01.05; 25.01.13; 25.07.01; 27.05.03.

(111) **30495**

(151) 2018.01.15

(181) 2025.09.01

(210) 037525

(220) 2015.09.01

(730) **DIUȚA Iuri, MD**

Str. Leningradscăia nr. 60, ap. 55,

MD-3200, Bender, Republica Moldova

(540)



(526) Elementele mărcii asupra cărora nu se extinde dreptul exclusiv: "WWW", "COM", cu excepția executării grafice deosebite.

(511) NCL(10-2015)

29 - carne, pește, păsări și vânat; extracte din carne; fructe și legume conservate, congelate, uscate și fierte; jeleuri, dulcețuri, compoturi; ouă; lapte și produse lactate; uleiuri și grăsimi comestibile;

30 - cafea, ceai, cacao și înlocuitori de cafea; orez; tapiocă și sago; făină și preparate făcute din cereale; pâine, produse de patiserie și cofetărie; înghețată; zahăr, miere, sirop de melasă; drojdie, praf de copt; sare; muștar; oțet, sosuri (condimente); mirodenii; gheață;

31 - cereale și produse agricole, horticole, forestiere, necuprinse în alte clase; animale vii; fructe și legume proaspete; semințe, plante și flori naturale; malț.

(531) CFE(5) 05.03.13; 05.07.23; 05.09.23; 26.01.15; 26.01.20; 27.03.11.

(111) **30497**

(151) 2018.01.15

(181) 2027.03.22

(210) 040372

(220) 2017.03.22

(730) **TRIUMF-UNITRIED S.R.L., MD**

Str. Mitropolit Dosoftei nr. 100, ap. (of.) 73,
MD-2012, Chișinău, Republica Moldova

(540)



(511) NCL(11-2017)

04 - uleiuri și grăsimi industriale; lubrifianți; produse pentru absorbția, umezirea și compactarea pulberilor; combustibili (inclusiv benzină pentru motoare) și substanțe pentru iluminat; lumânări și fitluri pentru iluminat;

07 - mașini și mașini-unelte; motoare (cu excepția motoarelor pentru vehiculele terestre); cuplaje și organe de transmisie (cu excepția celor pentru vehiculele terestre); instrumente agricole, altele decât cele acționate manual; incubatoare pentru ouă; distribuitoare automate;

08 - scule și instrumente de mână acționate manual; cuțite, furculițe și linguri; arme albe; aparate de ras;

35 - publicitate; gestiunea afacerilor comerciale; administrare comercială; lucrări de birou;

37 - construcții; reparații; servicii de instalații.

(531) CFE(5) 26.13.25; 26.15.15; 26.15.25; 27.05.19; 27.05.22.

(111) **30500**

(151) 2018.01.15

(181) 2027.04.11

(210) 040467

(220) 2017.04.11

(730) **ROȘCA Roman, MD**

Str. Panfilov nr. 4, ap. 3,
MD-3200, Bender, Republica Moldova

(540)

shooter

(511) NCL(11-2017)

25 - îmbrăcăminte, articole care servesc la acoperirea capului.

(531) CFE(5) 27.05.01.

(111) **30506**

(151) 2018.01.12

(181) 2026.08.31

(210) 041650

(220) 2016.08.31

(310) 20160281

(320) 2016.02.19

(330) BY

(580) 2017.12.04

(800) 1321631, 2016.08.31, BY

(730) **Sovmestnoe obschestvo s ogranichennoy otvetsvennostyu "LEKPHARM", BY**Korn 301, d. 2A, ul. Minskaya, g. Logoysk
223141 Minskaya obl., Belarus

(540)

ЦЕРАЛИН

(511) NCL(11-2016)

05 - medicamente; medicamente de uz uman; medicamente de uz veterinar; preparate chimico-farmaceutice; preparate chimice pentru scopuri medicale; preparate chimice pentru uz veterinar; preparate chimice pentru scopuri farmaceutice; produse farmaceutice; medicamente psihostimulante și nootropice; medicamente care conțin colină; neuroprotectori; remedii pentru tratarea neuronilor ischemici, de natură traumatică și distrofică.

(531) CFE(5) 28.05.00.

(111) **30531**

(151) 2018.01.12

(181) 2026.09.09

(210) 039437

(220) 2016.09.09

(730) **IMPERIAL INVEST S.R.L., MD**

Str. A. Donici nr. 10, MD-6527,

Merenii Noi, Anenii Noi, Republica Moldova

(540)

BIOHUMUS-ii



(526) Elementele mărcii asupra cărora nu se extinde dreptul exclusiv: "BIOHUMUS", cu excepția executării grafice deosebite.

(511) NCL(10-2016)

01 - îngrășăminte, îngrășăminte pentru agricultură, humus pentru îngrășarea solului, deșeuri organice (îngrășăminte).

(531) CFE(5) 05.05.04; 26.04.15; 26.11.02; 26.11.08; 27.05.11.

(111) **30536**

(151) 2018.01.22

(181) 2027.03.23

(210) 040359

(220) 2017.03.23

(730) **GMP LTD, GE**

V. Ponichala №65, Tbilisi 0165, Georgia

(540)

Лоранекс
Loranex

- (511) NCL(11-2017)
 05 - produse farmaceutice, medicale și veterinare, cu excepția medicamentelor care conțin loratadină; produse igienice pentru medicină; substanțe și alimente dietetice de uz medical sau veterinar, alimente pentru sugari; suplimente dietetice pentru oameni și animale; plasturi și materiale pentru pansamente; materiale pentru plombarea dinților și pentru mulaje dentare; dezinfectante; produse pentru distrugerea animalelor dăunătoare; fungicide, erbicide.
- (531) CFE(5) 28.05.00.

- (111) **30547**
 (151) 2018.01.24
 (181) 2027.03.13
 (210) 040318
 (220) 2017.03.13
 (730) **Philip Morris Brands S.A.R.L., CH**
 Quai Jeanrenaud 3, CH-2000 Neuchâtel, Elveția
- (540)

**RECESSED
 FILTER 2.0** 

- (111) **30539**
 (151) 2018.01.23
 (181) 2026.12.02
 (210) 039825
 (220) 2016.12.02
 (730) **CORTEN-VIN COMPANIE S.R.L., MD**
 Str. Mihail Kogălniceanu nr. 87, et. 2,
 MD-2009, Chișinău, Republica Moldova
- (540)



- (526) Elementele mărcii asupra cărora nu se extinde dreptul exclusiv: "C", "CORTEN", cu excepția executării grafice deosebite.
- (511) NCL(10-2016)
 33 - băuturi alcoolice (cu excepția berii).
- (531) CFE(5) 16.19.07; 24.01.15; 24.01.18; 24.01.19; 25.01.15; 25.05.02; 25.07.20; 25.07.21; 27.05.21.

- (526) Elementele mărcii asupra cărora nu se extinde dreptul exclusiv: "RECESSED FILTER", "2.0", cu excepția executării grafice deosebite.
- (511) NCL(11-2017)
 34 - tutun brut sau prelucrat; produse de tutun; țigări de foi, țigarete, cigarillos, tutun pentru rularea propriilor țigarete, tutun de pipă, tutun de mestecat, tutun de prizat, kretek; snus; înlocuitori de tutun (cu excepția celor de uz medical); țigarete electronice; produse de tutun pentru a fi încălzite; dispozitive electronice și părți ale acestora pentru încălzirea țigaretelor sau tutunului în scopul eliberării aerosolilor ce conțin nicotină pentru inhalare; soluții de nicotină lichidă pentru utilizare în țigarete electronice; articole pentru fumători, foițe pentru țigarete, tuburi pentru țigarete, filtre pentru țigarete, recipiente de tutun, tabachere pentru țigarete, scrumiere, pipe, dispozitive de buzunar pentru rularea țigaretelor, brichete, chibrituri.
- (531) CFE(5) 10.01.10; 10.01.25; 14.01.01; 26.01.01; 26.01.03; 26.02.03; 26.02.05; 26.13.25; 27.05.01.

- (111) **30550**
 (151) 2018.01.28
 (181) 2027.05.11
 (210) 040604
 (220) 2017.05.11
 (730) **MELONA-IMPEX S.R.L., societate comercială, MD**
 Str. M. Sadoveanu nr. 22, ap.(of.) 230,
 MD-2044, Chișinău, Republica Moldova

(540)

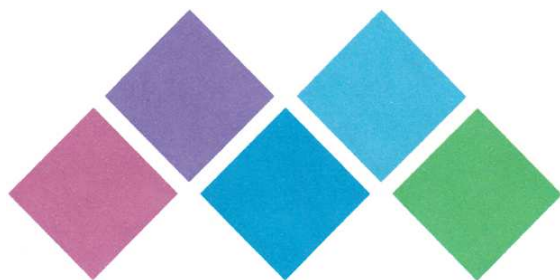

MARGARITA

(591) Culori revendicate: verde, albastru-închis, albastru-deschis, roz, violet.

(511) NCL(11-2017)

18 - bastoane; bice și articole de șelărie; gulere, lese și articole de îmbrăcăminte pentru animale.

(531) CFE(5) 26.04.03; 26.04.09; 27.05.21; 29.01.15.

(111) **30566**

(151) 2018.01.31

(181) 2026.10.07

(210) 039577

(220) 2016.10.07

(730) **SIMPALS S.R.L., MD**

Str. Ion Neculce nr. 5, et. 2,

MD-2069, Chișinău, Republica Moldova

(540)



(526) Elementele mărcii asupra cărora nu se extinde dreptul exclusiv: "MARATHON", cu excepția executării grafice deosebite.

(591) Culori revendicate: alb, negru, galben, roșu, albastru.

(511) NCL(10-2016)

35 - publicitate; gestiunea afacerilor comerciale; administrare comercială; lucrări de birou;

41 - educație; instruire; divertisment; activități sportive și culturale;

42 - servicii științifice și tehnologice, precum și servicii de cercetare și de creație, referitoare la acestea; crearea și dezvoltarea calculatoarelor și a programelor de calculator; servicii de creare și menținere a site-urilor web.

(531) CFE(5) 02.07.04; 02.07.13; 02.07.16; 09.01.09; 21.01.14; 21.01.15; 25.01.13; 27.05.01; 29.01.15.

Lista certificatelor de înregistrare a mărcilor eliberate în februarie 2018

Se publică următoarele date: numărul curent, numărul de depozit, data de depozit, numărul de ordine al înregistrării, data înregistrării, clasele conform CIPS, titularul, codul țării conform normei ST.3 OMPI, numărul BOPI în care a fost publicată cererea de înregistrare

Nr. crt.	(210) Nr. de depozit	(220) Data de depozit	(111) Nr. înregistrării	(151) Data înregistrării	(511) Clase	(730) Titular, cod ST.3 OMPI	(441) Nr. BOPI	(442/450) Nr. BOPI
1	2	3	4	5	6	7	8	9
1	035211	2014.06.03	30315	2017.11.29	29,30,31	CIBIZOV Denis, MD	8/2014	
2	035212	2014.06.03	30316	2017.11.29	29,30	CIBIZOV Denis, MD	8/2014	
3	040473	2017.04.04	30420	2018.01.01	25	CIBRIC ARTIOM, MD	6/2017	
4	040526	2017.04.20	30421	2018.01.01	38,39,42	MOLDATSA, întreprindere de stat pentru utilizarea spațiului aerian și deservirea traficului aerian, MD	6/2017	
5	040553	2017.04.26	30422	2018.01.01	01,03,05,34	JELEZNEAC Oleg, MD	6/2017	
6	040559	2017.04.26	30423	2018.01.01	30	SOLIDUS LDS S.R.L., MD	6/2017	
7	040564	2017.05.12	30424	2018.01.01	35,44	NAVLANI S.R.L., MD	6/2017	
8	040587	2017.05.03	30425	2018.01.01	32	GUȚU Serghei, MD	6/2017	
9	040588	2017.05.04	30426	2018.01.01	32	CAZACU Victor, MD	6/2017	
10	040591	2017.05.04	30427	2018.01.01	01,05	BASF Agro B.V., Arnhem (NL), Zweigniederlassung Zürich, CH	6/2017	
11	040592	2017.05.04	30428	2018.01.01	25	ROȘCA Diana, MD	6/2017	
12	040593	2017.05.04	30429	2018.01.01	25	ROȘCA Diana, MD	6/2017	
13	040602	2017.05.16	30431	2018.01.01	05	NOBEL ILAC SANAYII VE TICARET ANONIM SIRKETI, reprezentanța companiei turcești, MD	6/2017	
14	040605	2017.05.11	30432	2018.01.01	05	NOBEL ILAC SANAYII VE TICARET ANONIM SIRKETI, reprezentanța companiei turcești, MD	6/2017	
15	040606	2017.05.11	30433	2018.01.01	05	NOBEL ILAC SANAYII VE TICARET ANONIM SIRKETI, reprezentanța companiei turcești, MD	6/2017	
16	040618	2017.05.15	30434	2018.01.01	03,16	URSU Constantin, MD	6/2017	
17	040637	2017.05.18	30435	2018.01.01	05	ADAMA AGAN LTD., IL	6/2017	
18	040648	2017.05.19	30436	2018.01.01	33	VINĂRIA-BARDAR S.A., întreprindere mixtă, fabrică de vinuri, MD	6/2017	
19	040180	2017.02.17	30437	2017.12.27	35	BEJVALCOM-NORD S.R.L., MD	5/2017	
20	040451	2017.04.06	30438	2017.12.28	35,38,41,45	ANTON Vica, MD	5/2017	
21	039353	2016.08.12	30439	2018.01.02	05	CEPOI Victor, MD	11/2016	
22	040282	2017.03.03	30440	2018.01.02	43	COLAJ-CINEMA S.R.L., MD	3/2017	
23	040004	2017.01.12	30441	2018.01.02	33	DRĂGUȚANU Serghei, MD	4/2017	
24	040297	2017.03.07	30442	2018.01.02	43	COLAJ-CINEMA S.R.L., MD	4/2017	
25	040066	2017.01.26	30443	2017.12.28	05	NOVARTIS AG, CH	5/2017	

1	2	3	4	5	6	7	8	9
26	039952	2017.01.09	30444	2017.12.28	01,02,03,04,05,06,07,08,09,10,11,12,13,14,15,16,17,18,19,20,21,22,23,24,25,26,27,28,29,30,31,32,33,34,35,38,39,40,41,42,43,44,45	KIRSAN S.R.L., MD	5/2017	
27	040123	2017.02.06	30445	2018.01.02	35,36	Nissan Jidosha Kabushiki Kaisha (also trading as Nissan Motor Co., Ltd.), JP	5/2017	
28	040130	2017.02.06	30446	2018.01.02	35,36	Nissan Jidosha Kabushiki Kaisha (also trading as Nissan Motor Co., Ltd.), JP	5/2017	
29	040276	2017.03.02	30447	2017.12.28	05	NOVARTIS AG, CH	5/2017	
30	040277	2017.03.02	30448	2017.12.28	05	NOVARTIS AG, CH	5/2017	
31	040344	2017.03.22	30449	2018.01.02	43	CONCEPTS-M INC., LB	5/2017	
32	040184	2017.02.17	30450	2018.01.02	03,05,08,09,10,11,12,14,16,18,20,21,24,25,26,28,29,30,41	Mattel, Inc., US	6/2017	
33	040498	2017.04.14	30451	2017.12.29	35,37	ZELINSCHI Serghei, MD	5/2017	
34	040499	2017.04.14	30452	2017.12.29	35,37	ZELINSCHI Serghei, MD	5/2017	
35	039927	2016.12.27	30453	2017.12.28	18,25	Christian LOUBOUTIN, FR	4/2017	
36	039928	2016.12.27	30454	2017.12.28	18,25	Christian LOUBOUTIN, FR	4/2017	
37	039929	2016.12.27	30455	2017.12.28	18,25	Christian LOUBOUTIN, FR	4/2017	
38	039930	2016.12.27	30456	2017.12.28	18,25	Christian LOUBOUTIN, FR	4/2017	
39	039931	2016.12.27	30457	2017.12.28	18,25	Christian LOUBOUTIN, FR	4/2017	
40	039285	2016.07.29	30460	2018.01.05	33	KOBRIN Leonid, MD	10/2016	3/2018
41	039668	2016.10.25	30461	2018.01.03	33	KOBRIN Leonid, MD	11/2016	3/2018
42	040095	2017.02.02	30462	2018.01.03	07,09,11,37	WHIRLPOOL PROPERTIES, INC., US	4/2017	
43	040096	2017.02.02	30463	2018.01.03	07,11	WHIRLPOOL PROPERTIES, INC., US	4/2017	
44	040047	2017.01.23	30464	2018.01.03	34	GÎDILICA Constantin, MD	4/2017	
45	040175	2017.02.16	30465	2018.01.08	09	DECOSTAR S.R.L., firmă de producție și comerț, MD	4/2017	3/2018
46	040463	2017.04.11	30466	2018.01.08	29,30,31,32,33,35	Ruby Light (Dongning) Food Co., Ltd, CN	6/2017	
47	040496	2017.04.13	30467	2018.01.08	35,41,44	BULAN Natalia, MD	7/2017	
48	040528	2017.04.20	30468	2018.01.08	09,16,30,35,38,39,41,42,43,45	EXPRES-CAFE S.R.L., MD	7/2017	
49	040651	2017.05.22	30469	2018.01.08	41,43	MAXPAȘA S.R.L., MD	7/2017	
50	040652	2017.05.22	30470	2018.01.08	09	SIBIX ELECTRON S.R.L., MD	6/2017	
51	040655	2017.05.22	30471	2018.01.08	30,32	Monster Energy Company, a Delaware corporation, US	7/2017	
52	038104	2015.12.15	30472	2018.01.04	29,30,32,35,39	FOURCHETTE-M S.R.L., întreprindere cu capital străin, MD	1/2016	
53	039964	2017.01.10	30473	2018.01.09	16,29,30,31	SERV-STEUAU-COM S.R.L., societate comercială, MD	4/2017	
54	040328	2017.03.15	30474	2018.01.05	05	The Procter & Gamble Company, US	4/2017	
55	040259	2017.02.28	30475	2018.01.10	29	UAB Vičiūnų grupė, LT	5/2017	

1	2	3	4	5	6	7	8	9
56	040584	2017.05.03	30476	2018.01.09	35,38,39, 41,43,45	MAGAZINE SOCIALE S.R.L., MD	6/2017	
57	040625	2017.05.16	30477	2018.01.10	32,33	Dongning City Tianchi Trade Co., Ltd, CN	6/2017	
58	040626	2017.05.16	30478	2018.01.10	32,33	Dongning City Tianchi Trade Co., Ltd, CN	6/2017	
59	040627	2017.05.16	30479	2018.01.10	32,33	Dongning City Tianchi Trade Co., Ltd, CN	6/2017	
60	040585	2017.05.03	30480	2018.01.08	05	GMP LTD, GE	6/2017	
61	039858	2016.12.09	30481	2018.01.12	29,30,31, 32,43	BILICI Vitalie, MD	1/2017	3/2018
62	039871	2016.12.15	30482	2018.01.12	35,36	CAPITAL LEASING S.R.L., MD	1/2017	3/2018
63	040125	2017.02.02	30483	2018.01.12	32	AQUASTART GRUP S.R.L., societate comercială, MD	3/2017	3/2018
64	039386	2016.08.18	30484	2018.01.13	01,04,10, 18,20,21, 22,24,25, 26,27,37,43	BELȘUG & BERECHET S.R.L., MD	10/2016	3/2018
65	039664	2016.10.24	30485	2018.01.13	28,32	BALABAN INTRAVEST S.R.L., societate comercială, MD	11/2016	3/2018
66	039808	2016.11.24	30486	2018.01.13	35	PORTE S.R.L., MD	1/2017	3/2018
67	039983	2017.01.13	30487	2018.01.11	19,35,36,37	A.B.C. GURMANDIS S.R.L., MD	4/2017	
68	040378	2017.03.14	30488	2018.01.10	31	GREEN PROPERTY S.R.L., MD	4/2017	
69	040390	2017.03.23	30489	2018.01.11	35,39	ANGROCOSMETIC S.R.L., MD	4/2017	
70	040356	2017.03.23	30490	2018.01.10	12	Tiumsun Rubber Tire (Weihai) CO., LTD., CN	5/2017	
71	040357	2017.03.23	30491	2018.01.10	12	Tiumsun Rubber Tire (Weihai) CO., LTD., CN	5/2017	
72	040381	2017.03.28	30492	2018.01.11	33	MOLDAVSCHII STANDART S.R.L., întreprindere cu capital străin, fabrică de vinuri și divinuri, MD	4/2017	
73	040391	2017.03.23	30493	2018.01.11	05	Sulphur Mills Limited, IN	6/2017	
74	039595	2016.10.18	30494	2018.01.13	30,33,35	Miaco-Lux S.R.L., MD	11/2016	3/2018
75	037525	2015.09.01	30495	2018.01.15	29,30,31	DIUȚA Iuri, MD	10/2015	3/2018
76	040331	2017.03.17	30496	2018.01.15	30,31,35	LAPUȘCHIN Oleg, MD	6/2017	
77	040372	2017.03.22	30497	2018.01.15	04,07,08, 35,37	TRIUMF-UNITRIED S.R.L., MD	4/2017	3/2018
78	040453	2017.04.05	30499	2018.01.15	33	VINĂRIA BOSTAVAN S.R.L., întreprindere mixtă, MD	8/2017	
79	040467	2017.04.11	30500	2018.01.15	25	ROȘCA Roman, MD	5/2017	3/2018
80	040579	2017.05.02	30501	2018.01.15	09,36,38, 41,42	Orange Brand Services Limited, GB	7/2017	
81	040580	2017.05.02	30502	2018.01.15	36,41,42	Orange Brand Services Limited, GB	7/2017	
82	040629	2017.05.16	30503	2018.01.15	41	LINGUA FRANCA S.R.L., MD	6/2017	
83	040635	2017.05.17	30504	2018.01.15	35,41,44	SIM S.R.L., firmă, MD	7/2017	
84	040658	2017.05.23	30505	2018.01.15	39,43	McDonald's Corporation, a corporation organized and existing under the laws of the State of Delaware, US	7/2017	
85	041650	2016.08.31	30506	2018.01.12	05	Sovmestnoe obschestvo s ogranichennoy otvetsvennostyu "LEKPHARM", BY		3/2018
86	039935	2016.12.29	30507	2018.01.12	31,35,39	FructoMania S.R.L., MD	4/2017	
87	040069	2017.01.30	30508	2018.01.12	10	DANILICIUC Elena, MD	4/2017	
88	040329	2017.03.15	30509	2018.01.12	36	DIRECT INVEST S.R.L., MD	4/2017	
89	040037	2017.01.23	30510	2018.01.15	35,44	SÎLI Oleg, MD	4/2017	
90	040038	2017.01.23	30511	2018.01.15	05	LEONTI Sergiu, MD	4/2017	
91	040283	2017.03.03	30512	2018.01.15	35	BUCUR Ala, MD	3/2017	

1	2	3	4	5	6	7	8	9
92	040398	2017.03.24	30513	2018.01.15	33	Tequila Sauza, S. de R.L. de C.V., MX	5/2017	
93	040076	2017.01.30	30514	2018.01.15	29,30,31	Kraft Foods Group Brands LLC, US	7/2017	
94	040077	2017.01.30	30515	2018.01.15	29,30,31	Kraft Foods Group Brands LLC, US	7/2017	
95	040078	2017.01.30	30516	2018.01.15	29,30,31	Kraft Foods Group Brands LLC, US	7/2017	
96	040461	2017.04.10	30517	2018.01.17	33	UJACOV Vladlen, MD	5/2017	
97	040267	2017.03.09	30518	2018.01.17	05,12,18,20,24,25,28,31	INTEGRAL MARIAJ S.R.L., MD	4/2017	
98	040462	2017.04.10	30519	2018.01.17	33	UJACOV Vladlen, MD	5/2017	
99	040292	2017.03.06	30520	2018.01.22	35,38,41	GENERAL MEDIA GROUP S.R.L., MD	7/2017	
100	040306	2017.03.13	30521	2018.01.22	29,41,43	CEBOTARESCU Dumitru, MD	4/2017	
101	040407	2017.04.04	30522	2018.01.22	03	VIORICA-COSMETIC S.A., MD	7/2017	
102	040441	2017.04.04	30523	2018.01.22	30,32,35	TARTUS Lilian, MD	5/2017	
103	040509	2017.04.04	30524	2018.01.22	29,30,31,32,35,39	LOBI LOGISTIC S.R.L., MD	6/2017	
104	040536	2017.04.24	30525	2018.01.22	05	NIHON NOHYAKU CO., LTD., JP	8/2017	
105	040554	2017.04.26	30526	2018.01.22	01,03,05,34	JELEZNEAC Oleg, MD	6/2017	
106	040568	2017.05.04	30527	2018.01.22	36	GENERAL ASIGURĂRI S.A., companie de asigurări, MD	6/2017	
107	040641	2017.05.03	30528	2018.01.22	28	SOCOLOV Anatolii, MD	6/2017	
108	040645	2017.05.19	30529	2018.01.22	41	Academy of Motion Picture Arts and Sciences, companie din California, US	8/2017	
109	040649	2017.05.19	30530	2018.01.22	33	VINĂRIA-BARDAR S.A., întreprindere mixtă, fabrică de vinuri, MD	6/2017	
110	039437	2016.09.09	30531	2018.01.12	01	IMPERIAL INVEST S.R.L., MD	10/2016	3/2018
111	040245	2017.02.24	30532	2018.01.22	25	All Star C.V., US	5/2017	
112	040493	2017.04.13	30533	2018.01.18	41,42	CENTRUL DE METROLOGIE APLICATĂ ȘI CERTIFICARE, întreprindere de stat, MD	5/2017	
113	040488	2017.04.12	30534	2018.01.18	14,18,25,35	ORZ Ivana, MD	5/2017	
114	040613	2017.05.19	30535	2018.01.18	16,35,36,37,38,39,41,45	PARTIDUL POLITIC "ȘOR", MD	6/2017	
115	040359	2017.03.23	30536	2018.01.22	05	GMP LTD, GE	5/2017	3/2018
116	038175	2016.01.11	30537	2018.01.23	32	The Coca-Cola Company, corporația statului Delaware, US	4/2016	
117	040034	2017.01.20	30538	2018.01.24	33	MOLDAVSCHII STANDART S.R.L., întreprindere cu capital străin, fabrică de vinuri și divinuri, MD	2/2017	
118	039825	2016.12.02	30539	2018.01.23	33	CORTEN-VIN COMPANIE S.R.L., MD	1/2017	3/2018
119	040311	2017.03.10	30541	2018.01.24	25,35,41,43	CHISELIOV Aliona, MD	4/2017	
120	040352	2017.03.22	30542	2018.01.23	35,39	AZENTA-GRUP S.R.L., MD	4/2017	
121	040408	2017.03.27	30543	2018.01.25	35,39	BALEA Vitalie, MD	4/2017	
122	040399	2017.03.25	30544	2018.01.24	07,08,09,11,21,35	CEPOI Sergiu, MD	6/2017	
123	040389	2017.03.23	30545	2018.01.24	07,08,09,11,21,35	CEPOI Sergiu, MD	6/2017	
124	040619	2017.05.16	30546	2018.01.23	35,41,43	STEȚCO Alexandru, MD	6/2017	
125	040318	2017.03.13	30547	2018.01.24	34	Philip Morris Brands S.A.R.L., CH	4/2017	3/2018
126	040395	2017.03.24	30548	2018.01.28	32	The Coca-Cola Company, corporația statului Delaware, US	6/2017	

1	2	3	4	5	6	7	8	9
127	040560	2017.04.26	30549	2018.01.28	30	SOLIDUS LDS S.R.L., MD	6/2017	
128	040604	2017.05.11	30550	2018.01.28	18	MELONA-IMPEX S.R.L., societate comercială, MD	7/2017	3/2018
129	040659	2017.05.23	30551	2018.01.28	39,43	McDonald's Corporation, a corporation organized and existing under the laws of the State of Delaware, US	7/2017	
130	040662	2017.05.24	30552	2018.01.28	30,43	BALABAN INTRAVEST S.R.L., societate comercială, MD	7/2017	
131	040741	2017.06.08	30553	2018.01.28	30	Sunkist Growers, Inc., US	8/2017	
132	040743	2017.06.12	30554	2018.01.28	30,43	BALABAN INTRAVEST S.R.L., societate comercială, MD	7/2017	
133	040760	2017.06.16	30555	2018.01.28	41,43	AQUATICA DELUX S.R.L., MD	7/2017	
134	040816	2017.06.26	30556	2018.01.28	03,35,39	GORIN Vladimir, MD	8/2017	
135	034758	2014.03.10	30557	2018.01.25	33	BASVINEX S.A., MD	6/2014	
136	040250	2017.02.27	30558	2018.01.25	12	The Goodyear Tire & Rubber Company, US	5/2017	
137	040299	2017.03.07	30559	2018.01.25	16,44	Merck Sharp & Dohme Corp., US	5/2017	
138	039577	2016.10.07	30566	2018.01.31	35,41,42	SIMPALS S.R.L., MD	11/2016	3/2018

Lista mărcilor reînnoite

Se publică următoarele date: numărul curent, numărul înregistrării reînnoite, data expirării termenului de reînnoire, clasele conform CIPS, titularul și adresa, codul țării conform normei ST.3 OMPI, numerele BOPI în care au fost publicate cererea de înregistrare a mărcii și marca înregistrată

Nr. crt.	(116) Nr. înregistrării reînnoite	(186) Data expirării reînnoirii	(511) Clase	(730) Titular și adresă, cod ST.3 OMPI	(442) Nr. BOPI	(450) Nr. BOPI
1	2	3	4	5	6	7
1	3R 268	2028.05.20	05	SANOFI, FR 54 rue La Boétie, 75008 Paris, Franța		7-8/1994
2	2R 6304	2027.11.17	36	MOLDINDCONBANK S.A., bancă comercială, MD Str. Armenească nr. 38, MD-2012, Chișinău, Republica Moldova	10/1998	4/1999
3	2R 6352	2028.01.11	34	AKTSIONERNO DROUJESTVO "BULGARTABAC HOLDING", BG "Graf Ignatiev" Str. 62, BG-1000 Sofia, Bulgaria	11/1998	5/1999
4	2R 6365	2028.01.26	09	QUALCOMM INCORPORATED, US 5775 Morehouse Drive, San Diego, California 92121-1714, Statele Unite ale Americii	12/1998	5/1999
5	2R 6366	2028.02.02	03	Alberto-Culver International, Inc., US 700 Sylvan Avenue, Englewood Cliffs, NJ 07632, Statele Unite ale Americii	12/1998	5/1999
6	2R 6383	2028.01.10	16	ADVANCE MAGAZINE PUBLISHERS INC., US One World Trade Center, New York, NY 10007, Statele Unite ale Americii	11/1998	5/1999
7	2R 6429	2028.01.28	05	MEDA AB, SE Pipers Vag 2A, Box 906, SE-170 09 Solna, Suedia	12/1998	6/1999
8	2R 6441	2028.02.19	10,12	ROHO, INC., US 100 Florida Avenue, Belleville, IL 62221, Statele Unite ale Americii	12/1998	6/1999
9	2R 6446	2028.03.12	03	UNILEVER N.V., NL Weena 455, 3013 AL ROTTERDAM, Olanda	1/1999	6/1999

1	2	3	4	5	6	7
10	2R 6448	2028.02.09	09	ELBEX VIDEO KABUSHIKI KAISHA, JP 3F, Nihon Seimei Gotanda Trade Center Bldg. 25-5, Nishi Gotanda 7-chome, Shinagawa-ku, Tokyo, Japonia	1/1999	6/1999
11	2R 6462	2028.03.31	05	Biologische Heilmittel Heel GmbH, DE Dr.-Reckeweg-Strasse 2-4, 76532 Baden-Baden, Germania	1/1999	6/1999
12	2R 6463	2028.03.31	05	Biologische Heilmittel Heel GmbH, DE Dr.-Reckeweg-Strasse 2-4, 76532 Baden-Baden, Germania	1/1999	6/1999
13	2R 6473	2028.03.17	16	Europe Brands S.à r.l., LU 412F, route d'Esch, L-2086, Luxemburg	1/1999	7/1999
14	2R 6526	2028.01.26	35,42	Hilton Worldwide Holding LLP, GB Maple Court Central Park Reeds Crescent Watford WD24 4QQ, Regatul Unit	2/1999	8/1999
15	2R 6546	2028.04.17	21,35	GLASS CONTAINER COMPANY S.A., întreprindere mixtă, MD Str. Uzinelor nr. 201, MD-2023, Chişinău, Republica Moldova	2/1999	8/1999
16	2R 6553	2028.03.31	05	Biologische Heilmittel Heel GmbH, DE Dr.-Reckeweg-Strasse 2-4, 76532 Baden-Baden, Germania	2/1999	8/1999
17	2R 6554	2028.03.31	05	Biologische Heilmittel Heel GmbH, DE Dr.-Reckeweg-Strasse 2-4, 76532 Baden-Baden, Germania	2/1999	8/1999
18	2R 6555	2028.03.31	05	Biologische Heilmittel Heel GmbH, DE Dr.-Reckeweg-Strasse 2-4, 76532 Baden-Baden, Germania	3/1999	8/1999
19	2R 6556	2028.03.31	05	Biologische Heilmittel Heel GmbH, DE Dr.-Reckeweg-Strasse 2-4, 76532 Baden-Baden, Germania	2/1999	8/1999
20	2R 6557	2028.03.31	05	Biologische Heilmittel Heel GmbH, DE Dr.-Reckeweg-Strasse 2-4, 76532 Baden-Baden, Germania	2/1999	8/1999
21	2R 6558	2028.03.31	05	Biologische Heilmittel Heel GmbH, DE Dr.-Reckeweg-Strasse 2-4, 76532 Baden-Baden, Germania	2/1999	8/1999
22	2R 6559	2028.03.31	05	Biologische Heilmittel Heel GmbH, DE Dr.-Reckeweg-Strasse 2-4, 76532 Baden-Baden, Germania	2/1999	8/1999
23	2R 6560	2028.03.31	05	Biologische Heilmittel Heel GmbH, DE Dr.-Reckeweg-Strasse 2-4, 76532 Baden-Baden, Germania	2/1999	8/1999
24	2R 6561	2028.03.31	05	Biologische Heilmittel Heel GmbH, DE Dr.-Reckeweg-Strasse 2-4, 76532 Baden-Baden, Germania	2/1999	8/1999
25	2R 6562	2028.03.31	05	Biologische Heilmittel Heel GmbH, DE Dr.-Reckeweg-Strasse 2-4, 76532 Baden-Baden, Germania	2/1999	8/1999
26	2R 6563	2028.04.13	05	Biologische Heilmittel Heel GmbH, DE Dr.-Reckeweg-Strasse 2-4, 76532 Baden-Baden, Germania	2/1999	8/1999
27	2R 6666	2028.07.13	03	Alberto-Culver International, Inc., US 700 Sylvan Avenue, Englewood Cliffs, NJ 07632, Statele Unite ale Americii	4/1999	10/1999
28	2R 6884	2028.01.10	16	ADVANCE MAGAZINE PUBLISHERS INC., US One World Trade Center, New York, NY 10007, Statele Unite ale Americii	7/1999	1/2000
29	2R 7484	2028.03.31	05	Biologische Heilmittel Heel GmbH, DE Dr.-Reckeweg-Strasse 2-4, 76532 Baden-Baden, Germania	3/2000	8/2000
30	2R 7648	2027.11.24	09	Cobra Electronics Corporation, corporație din statul Delaware, US 6500 West Cortland, Chicago, Illinois 60707, Statele Unite ale Americii	4/2000	12/2000

1	2	3	4	5	6	7
31	R 16772	2027.05.15	36	AV BROKER DE ASIGURARE REASIGURARE S.R.L., societate comercială, MD Str. Mitropolit Dosoftei nr. 126, MD-2004, Chişinău, Republica Moldova	3/2008	8/2008
32	R 17803	2028.01.16	18,25,35	Burling Limited, VG P.O. Box 71 Craigmuir Chambers, Road Town Tortola, Insulele Virgine Britanice	10/2008	3/2009
33	R 17804	2028.01.16	05	Berlin-Chemie AG, DE Glienicke Weg 125, 12489 Berlin, Germania	10/2008	3/2009
34	R 17805	2028.01.21	03,05,25, 44,45	URSU Gheorghe, MD Str. Durleşti nr. 31, MD-2071, Dumbrava, Chişinău, Republica Moldova	10/2008	3/2009
35	R 17806	2028.01.21	03,05,25, 44,45	URSU Gheorghe, MD Str. Durleşti nr. 31, MD-2071, Dumbrava, Chişinău, Republica Moldova	10/2008	3/2009
36	R 17871	2028.01.28	12	Kia Motors Corporation, KR 231 Yangjae-dong, Seocho-gu, Seoul, Republica Coreea	10/2008	5/2009
37	R 17926	2027.12.27	29,30,35	PANINELLA S.R.L., societate comercială, MD Str. Albişoara nr. 68, MD-2005, Chişinău, Republica Moldova	10/2008	5/2009
38	R 17994	2028.03.20	41,43	IDO AD PUBLICITATE S.R.L., societate comercială, RO Str. Ion Neculce nr. 16, sector 1, Bucureşti, România	11/2008	6/2009
39	R 18033	2028.01.25	05	Berlin-Chemie AG, DE Glienicke Weg 125, 12489 Berlin, Germania	10/2008	6/2009
40	R 18034	2028.01.25	05	Berlin-Chemie AG, DE Glienicke Weg 125, 12489 Berlin, Germania	10/2008	6/2009
41	R 18120	2028.01.23	05,44	Unipharm, Inc., US 350 Fifth Avenue, Suite 6701, New York, NY 10118, Statele Unite ale Americii	10/2008	7/2009
42	R 18123	2028.03.04	29,30,31,32	FEREX-GB S.R.L., MD Bd. Ştefan cel Mare şi Sfint nr. 130, ap. 13, MD-2012, Chişinău, Republica Moldova	11/2008	7/2009
43	R 18160	2028.02.21	05	Swiss Pharma International AG, CH Waldmannstrasse 8, 8001 Zürich, Elveţia	11/2008	7/2009
44	R 18179	2028.03.20	29,30	FEREX-GB S.R.L., MD Bd. Ştefan cel Mare şi Sfint nr. 130, ap. 13, MD-2012, Chişinău, Republica Moldova	11/2008	7/2009
45	R 18198	2028.02.20	05	BASF Agro B.V., Arnhem (NL), Zweigniederlassung Zürich, CH Im Tiergarten 7, 8055 Zürich, Elveţia	11/2008	8/2009
46	R 18199	2028.02.20	05	BASF Agro B.V., Arnhem (NL), Zweigniederlassung Zürich, CH Im Tiergarten 7, 8055 Zürich, Elveţia	11/2008	8/2009
47	R 18203	2028.02.25	37	DIMECON-11 S.A., MD Str. Industrială nr. 46, MD-2023, Chişinău, Republica Moldova	11/2008	8/2009
48	R 18228	2028.02.28	03	UNILEVER N.V., NL Weena 455, NL-3013 AL ROTTERDAM, Olanda	11/2008	7/2009
49	R 18229	2028.02.28	03	UNILEVER N.V., NL Weena 455, NL-3013 AL ROTTERDAM, Olanda	11/2008	7/2009
50	R 18230	2028.02.28	03	UNILEVER N.V., NL Weena 455, NL-3013 AL ROTTERDAM, Olanda	11/2008	7/2009
51	R 18267	2028.05.08	12	JAGUAR LAND ROVER LIMITED, GB Abbey Road, Whitley, Coventry CV3 4LF, Regatul Unit	12/2008	8/2009
52	R 18313	2028.05.16	12,37	Chery Automobile Co., Ltd., CN No 8, Changchun Road, Economic and Technological Development Zone, Wuhu, Anhui Province, 241009, China	12/2008	8/2009
53	R 18316	2028.03.10	05,44	Unipharm, Inc., US 350 Fifth Avenue, Suite 6701, New York, NY 10118, Statele Unite ale Americii	11/2008	8/2009

1	2	3	4	5	6	7
54	R 18317	2028.03.05	03	Unipharm, Inc., US 350 Fifth Avenue, Suite 6701, New York, NY 10118, Statele Unite ale Americii	11/2008	8/2009
55	R 18355	2028.02.12	19,37	GOLOBORODICO Ina, MD Str. Cornului nr. 3, bloc 2, ap. 8, MD-2008, Chişinău, Republica Moldova	11/2008	8/2009
56	R 18444	2028.03.26	05	Berlin-Chemie AG, DE Glienicke Weg 125, 12489 Berlin, Germania	11/2008	9/2009
57	R 18457	2028.01.23	03,05,10, 16,29,30,31, 32,44	Unipharm, Inc., US 350 Fifth Avenue, Suite 6701, New York, N.Y. 10118, Statele Unite ale Americii	10/2008	9/2009
58	R 18517	2028.03.26	05	Berlin-Chemie AG, DE Glienicke Weg 125, 12489 Berlin, Germania	11/2008	9/2009
59	R 18544	2028.02.22	06,35	Kass-Expo international corp. S.R.L., societate comercială, MD Şos. Munceşti nr. 801, MD-2029, Chişinău, Republica Moldova	11/2008	10/2009
60	R 18692	2028.05.16	16,35,37	Gree Electric Appliances, Inc. of Zhuhai, CN Jinji West Road, Qianshan Zhuhai, Guangdong, China	12/2008	11/2009
61	R 18702	2028.03.03	07,09,11	Einhell Germany AG, DE Wiesenweg 22, 94405 Landau/Isar, Germania	1/2009	11/2009
62	R 18742	2028.03.28	05,35	MOROZ Stanislav, MD Bd. Moscova nr. 13, ap. 32, MD-2068, Chişinău, Republica Moldova	11/2008	11/2009
63	R 18897	2028.01.31	25	CLASSIC LINE S.R.L., întreprindere cu capital străin, MD Str. Ştefan cel Mare nr. 20, MD-3909, Cahul, Republica Moldova	11/2008	12/2009
64	R 19118	2028.01.28	07,09,11,16, 35,37	Gree Electric Appliances, Inc. of Zhuhai, CN Jinji West Road, Qianshan Zhuhai, Guangdong, China	10/2008	1/2010
65	R 19169	2028.01.22	35,39	VÍSLOUH Irina, MD Str. Aron Pumnul nr. 122, MD-2043, Chişinău, Republica Moldova	10/2008	12/2009
66	R 19173	2028.01.23	35	NRG MEDIA S.R.L., agenţie de publicitate, MD Str. Vasile Alecsandri nr. 89/1, et. 3, MD-2012, Chişinău, Republica Moldova	10/2008	1/2010
67	R 19295	2028.03.25	05	NOBEL ILAC SANAYII VE TICARET ANONIM SIRKETI, reprezentanţa companiei turceşti, MD Bd. Moscova nr. 6, of. 25, MD-2068, Chişinău, Republica Moldova	11/2008	2/2010
68	R 19298	2028.03.25	05	NOBEL ILAC SANAYII VE TICARET ANONIM SIRKETI, reprezentanţa companiei turceşti, MD Bd. Moscova nr. 6, of. 25, MD-2068, Chişinău, Republica Moldova	11/2008	2/2010
69	R 19362	2028.05.16	37	Chery Automobile Co., Ltd., CN No 8, Changchun Road, Economic and Technological Development Zone, Wuhu, Anhui Province, 241009, China	12/2008	2/2010
70	R 19363	2028.05.16	37	Chery Automobile Co., Ltd., CN No 8, Changchun Road, Economic and Technological Development Zone, Wuhu, Anhui Province, 241009, China	12/2008	2/2010
71	R 19521	2028.03.26	03	UNILEVER N.V., NL Weena 455, NL-3013 AL ROTTERDAM, Olanda	11/2008	3/2010
72	R 19590	2028.02.28	05,29,30, 32,35	Orhei-Vit S.A., MD Str. Messenger nr. 16, MD-2069, Chişinău, Republica Moldova	11/2008	3/2010
73	R 19599	2028.03.20	16	UNTILOV Andrei, MD Str. N. Zelinski nr. 40, bloc 2, ap. 29, MD-2038, Chişinău, Republica Moldova	11/2008	3/2010

1	2	3	4	5	6	7
74	R 19645	2027.10.10	09,11,35,37	FTD Investments Limited, CY Zinas Kanther & Origenous, P.C. 3035, Limassol, Cipru	1/2009	4/2010
75	R 19655	2028.04.21	05	Novartis AG, CH 4002 Basel, Elveția	11/2009	5/2010
76	R 19656	2028.02.16	35,39,41	STM ACORD S.R.L., MD Str. Alexandru cel Bun nr. 99, bir.(of.) 2, MD-2005, Chișinău, Republica Moldova	11/2008	5/2010
77	R 19795	2028.02.21	37,39	M.C.F.-ENGROS S.R.L., MD Str. Ismail nr. 112, bloc 1, MD-2023, Chișinău, Republica Moldova	11/2008	6/2010
78	R 19998	2028.05.08	12	JAGUAR LAND ROVER LIMITED, GB Abbey Road, Whitley, Coventry CV3 4LF, Regatul Unit	12/2008	8/2010
79	R 20301	2028.01.29	12	GENERAL MOTORS LLC, a limited liability company organized and existing under the laws of the State of Delaware, US 300 Renaissance Center, City of Detroit, State of Michigan 48265-3000, Statele Unite ale Americii	10/2008	11/2010

V

Design industrial / Industrial design

Protecția juridică a desenelor și modelelor industriale în Republica Moldova se asigură în modul stabilit de Legea nr. 161-XVI din 12 iulie 2007 privind protecția desenelor și modelelor industriale.

Cererea de înregistrare a desenului sau modelului industrial se depune la AGEPI, personal sau prin reprezentant, de către persoana care dispune de dreptul asupra desenului sau modelului industrial. Cererea trebuie să conțină documentele prevăzute la art. 32(1), (2) din Lege.

În prezenta Secțiune se publică datele referitoare la cererile de înregistrare a DMI, în special datele bibliografice cu indicarea produsului și reprezentările DMI; datele privind DMI înregistrate; datele privind DMI reînnoite; datele privind DMI înregistrate și cele reînnoite în Republica Moldova conform Aranjamentului de la Haga.

Desenele și modelele industriale înregistrate și reînnoite conform Aranjamentului de la Haga, la care Republica Moldova este parte, se publică în Buletinul de Desene și Modele Internaționale ("Bulletin des dessins et modes internationaux / International Designs Bulletin / Boletín de Dibujos y Modelos Internacionales"). Buletinul include atât datele bibliografice în limbile franceză, engleză și spaniolă, cât și reproducerile desenelor și modelelor industriale înregistrate și este expus pe Internet pe site-ul OMPI, accesibil publicului. În BOPI se publică listele acestor desene și modele industriale înregistrate în Republica Moldova, aranjate în ordinea numerelor de înregistrare internațională și a claselor CIDMI, precum și ale celor reînnoite în Republica Moldova, aranjate în ordinea numerelor de înregistrare internațională.

Ponderea semantică a părții verbale ce se conține în desenele sau modelele industriale nu se protejează.

Legal protection of industrial designs in the Republic of Moldova is provided in the mode established by Law No. 161-XVI of July 12, 2007 on the Protection of Industrial Designs.

The industrial design application shall be filed with the AGEPI, in person or through a representative, by the person to whom the right to the industrial design belongs. The application shall contain the documents provided for in Art. 32(1), (2) of the Law.

In this Section shall be published data on ID registration applications, especially bibliographic data indicating the product and ID representations; data on registered ID; data on renewed ID; data on ID registered and renewed in the Republic of Moldova under the Hague Agreement.

Industrial designs registered and renewed under the Hague Agreement, to which the Republic of Moldova is party, shall be published in the Bulletin des dessins et modes internationaux / International Designs Bulletin / Boletín de Dibujos y Modelos Internacionales. The Bulletin comprises both bibliographic data in French, English and Spanish and registered industrial design reproductions and is exposed over the Internet on the WIPO site, accessible to the public. In BOPI shall be published the lists of industrial designs registered in the Republic of Moldova, arranged in the order of international registration numbers and ICID classes, as well as of those renewed in the Republic of Moldova, arranged in the order of international registration numbers.

The semantic portion of the verbal part contained in the industrial designs is not protected.

**CODURILE INID PENTRU IDENTIFICAREA DATELOR BIBLIOGRAFICE
REFERITOARE LA DESENE ȘI MODELE INDUSTRIALE, CONFORM NORMEI ST. 80 OMPI**

**LIST OF INID CODES CONCERNING BIBLIOGRAPHIC DATA RELATING
TO INDUSTRIAL DESIGNS, ACCORDING TO WIPO STANDARD ST. 80**

- (11) Numărul certificatului
Number of the certificate
- (15) Data înregistrării
Date of the registration
- (18) Data prevăzută de expirare a termenului de valabilitate a înregistrării
Expected expiration date of the registration
- (20) Numărul desenului și modelului industrial
Number of the industrial design
- (21) Numărul de depozit
Number of the application
- (22) Data de depozit
Date of filing of the application
- (23) Data priorității de expunere
Date of the exhibition priority
- (28) Numărul de desene și modele industriale
Number of industrial designs
- (30) Date referitoare la prioritate conform Convenției de la Paris
Data relating to priority under the Paris Convention
- (31) Numărul cererii prioritare
Number of the priority application
- (32) Data de depozit a cererii prioritare
Date of filing of the priority application
- (33) Țara cererii prioritare, codul conform normei ST. 3 OMPI
Country of the priority application, code according to WIPO Standard ST. 3
- (43) Data publicării cererii de înregistrare a desenului și modelului industrial
Date of publication of the application for the registration of the industrial design
- (44) Data publicării hotărârii de înregistrare a desenului și modelului industrial
Date of publication of the decision on registration of the industrial design
- (45) Data publicării certificatului
Date of publication of the certificate
- (46) Data de expirare a termenului de amânare a publicării
Date of expiration of deferment
- (51) Clasificarea internațională a desenelor și modelelor industriale (clasa și subclasa Clasificării de la Locarno)
International Classification for Industrial Designs (classes and subclasses of the Locarno Classification)
- (54) Indicarea produsului
Designation of product
- (55) Reprezentarea desenului și modelului industrial
Reproduction of the industrial design
- (57) Culorile revendicate
Indication of colors claimed

- (62) Numărul cererii divizionare
Number of the divisional application
- (71) Numele/denumirea și adresa solicitantului (solicitanților), codul țării conform normei ST. 3 OMPI
Name and address of the applicant(s), code of the country according to WIPO Standard ST. 3
- (72) Numele autorului (autorilor), codul țării conform normei ST. 3 OMPI
Name of the author(s), code of the country according to WIPO Standard ST. 3
- (73) Numele/denumirea și adresa titularului (titularilor), codul țării conform normei ST. 3 OMPI
Name and address of the owner(s), code of the country according to WIPO Standard ST. 3
- (74) Numele mandatarului autorizat
Name of the patent attorney
- (80) Datele de depozit internațional conform Aranjamentului de la Haga
Data related to the international registration of industrial designs under the Hague Agreement

**CODURILE OMPI PENTRU CODIFICAREA TITLURILOR INFORMAȚIILOR
REFERITOARE LA DESENE ȘI MODELE INDUSTRIALE, PUBLICATE
ÎN BULETINUL OFICIAL DE PROPRIETATE INTELECTUALĂ CONFORM NORMEI ST. 17**

**WIPO CODES ON CODING OF HEADINGS OF ANNOUNCEMENTS CONCERNING
INDUSTRIAL DESIGNS PUBLISHED IN THE OFFICIAL BULLETIN OF INTELLECTUAL
PROPERTY IN ACCORDANCE WITH THE STANDARD ST. 17**

- BA1L** Cereri de înregistrare a desenelor și modelelor industriale publicate
Applications for the registration of published industrial designs
- FF4L** Lista desenelor și modelelor industriale înregistrate
List of registered industrial designs
- FF4L** Lista desenelor și modelelor industriale înregistrate, aranjate în ordinea numerelor de înregistrare (semestrial)
List of registered industrial designs, grouped according to the numerical index (half-yearly)
- FF4L** Lista desenelor și modelelor industriale înregistrate, aranjate în ordinea claselor CIDMI (semestrial)
List of registered industrial designs, grouped in accordance with the ICID classes (half-yearly)
- FA9L** Lista desenelor și modelelor industriale retrase
List of withdrawn industrial designs
- FC4L** Lista desenelor și modelelor industriale respinse
List of rejected industrial designs
- FG4L** Lista certificatelor de înregistrare a desenelor și modelelor industriale eliberate
List of issued industrial design certificates
- FG4L** Lista desenelor și modelelor industriale înregistrate în Republica Moldova conform Aranjamentului de la Haga, aranjate în ordinea numerelor de înregistrare internațională (lunar, semestrial)
List of industrial designs registered under the Hague Agreement, grouped in accordance with international numerical index (monthly, half-yearly)
- FG4L** Lista desenelor și modelelor industriale înregistrate în Republica Moldova conform Aranjamentului de la Haga, aranjate în ordinea claselor CIDMI (lunar, semestrial)
List of industrial designs registered under the Hague Agreement, grouped in accordance with the ICID classes (monthly, half-yearly)

ND4L Lista desenelor și modelelor industriale reînnoite

List of renewed industrial designs

ND4L Lista desenelor și modelelor industriale reînnoite în Republica Moldova conform Aranjamentului de la Haga

List of industrial designs renewed under the Hague Agreement

FC9L Lista desenelor și modelelor industriale respinse în Republica Moldova conform Aranjamentului de la Haga, aranjate în ordinea numerelor de înregistrare internațională

List of industrial designs rejected in the Republic of Moldova according to the Hague Agreement, grouped in accordance with international numerical order

MK4L Lista certificatelor de înregistrare a desenelor și modelelor industriale al căror termen de valabilitate a expirat (inclusiv termenul de grație)

List of industrial design certificates the term of validity of which has expired (including the grace period)

NF4L Lista certificatelor de înregistrare a desenelor și modelelor industriale revalidate

List of revalidated industrial design certificates

BA1L Cereri de înregistrare a desenelor și modelelor industriale / Applications for registration of industrial designs

Orice persoană interesată are dreptul să depună la AGEPI opoziții sau observații motivate împotriva înregistrării desenelor sau modelelor industriale în termen de 3 luni de la data publicării acestor cereri în BOPI, dacă este îndeplinită cel puțin una din condițiile prevăzute la art. 26(1) din Legea nr. 161-XVI din 12 iulie 2007 privind protecția desenelor și modelelor industriale.

Cererile de înregistrare a desenelor/modelelor industriale se publică în BOPI în ordinea claselor conform Clasificării de la Locarno.

Any person concerned may file with the AGEPI reasoned oppositions or observations against registration of industrial designs within 3 months following the date of publication of those applications in BOPI, if at least one of the conditions set forth in Art. 26(1) of the Law No. 161-XVI of July 12, 2007 on the Protection of Industrial Designs has been met.

The applications for registration of the industrial designs shall be published in BOPI in the order of classes in accordance with the Locarno Classification.

(51) **LOC (11) Cl. 09-01**

(21) f 2017 0054

(22) 2017.12.05

(28) 4

(57) Culori revendicate: modelul 1 - alb, negru, galben de diferite nuanțe, verde de diferite nuanțe, roșu de diferite nuanțe, albastru de diferite nuanțe, violet, cafeniu;
modelul 2 - alb, negru, galben de diferite nuanțe, verde de diferite nuanțe, albastru de diferite nuanțe, violet de

diferite nuanțe, cafeniu de diferite nuanțe, roșu de diferite nuanțe;
modelul 3 - alb, negru, roșu de diferite nuanțe, albastru de diferite nuanțe, galben de diferite nuanțe, sur, cafeniu de diferite nuanțe, verde;
modelul 4 - alb, negru, verde, galben de diferite nuanțe, roșu de diferite nuanțe

(71) MORAR Aurel, MD

Str-la 2 Ciocîrliei nr. 66, bloc 1, ap. 12, MD-2021, Chișinău, Republica Moldova

(74) Iorga Iulian

(54) **Butelii cu ornament**

(55)

Remarcă: ponderea semantică a părții verbale nu se protejează

(21) f 2017 0054



(21) f 2017 0054



(21) f 2017 0054



(21) f 2017 0054



(51) **LOC (11) Cl. 09-01**
 (21) f 2018 0009
 (22) 2018.02.09
 (28) 1
 (71) ZERNOFF S.R.L., ÎNTRERINDERE
 MIXTĂ, MD
 Bd. Mircea cel Bătrîn nr. 13, bloc 1,

ap. (of.) of. 1F, MD-2075, Chişinău,
 Republica Moldova
 (74) COTRUȚA Leonid
 (54) **Butelie**

(55)

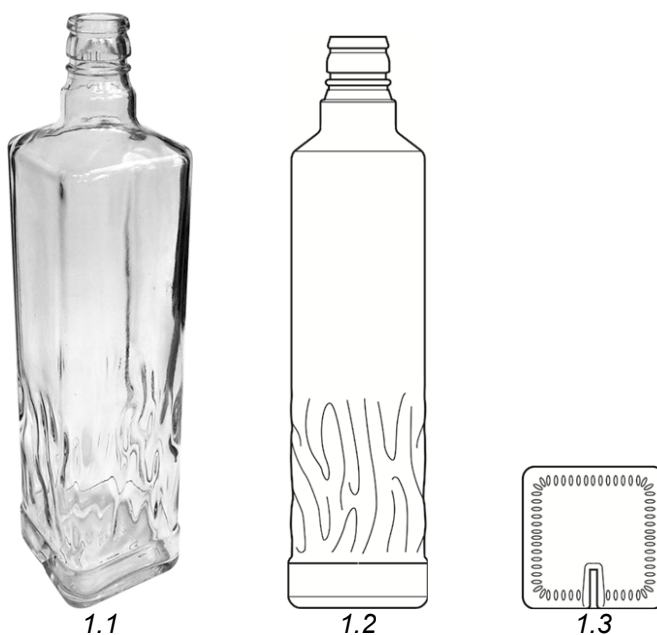

(51) **LOC (11) Cl. 09-01**
 (21) f 2018 0010
 (22) 2018.02.15
 (28) 1

(71) FABRICA DE STICLĂ DIN CHIŞINĂU,
 ÎNTRERINDERE DE STAT, MD
 Str. Transnistria nr. 20, MD-2023,
 Chişinău, Republica Moldova
 (54) **Butelie**

(55)

(21) f 2018 0010

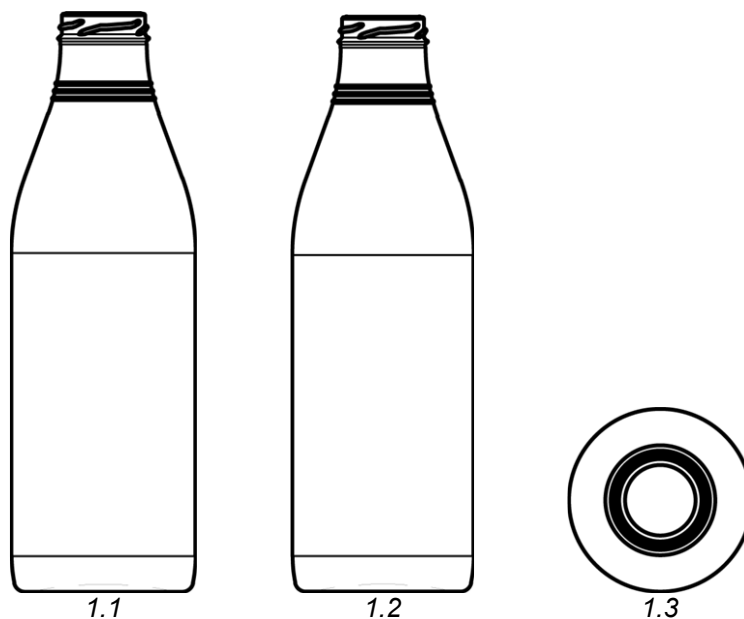
(51) **LOC (11) Cl. 09-02**

(21) f 2017 0050

(22) 2017.11.10

(31) 2017502318

(32) 2017.05.19

(33) RU

(28) 1

(55)

(71) PUBLIC JOINT STOCK COMPANY OIL
COMPANY LUKOIL, RUSretensky boulevard, 11, Moscow,
101000, Federația Rusă

(72) IVASHKIN Sergey, RU

(74) MÎNDÎCANU Emil

(54) **Canistră**

(21) f 2017 0050

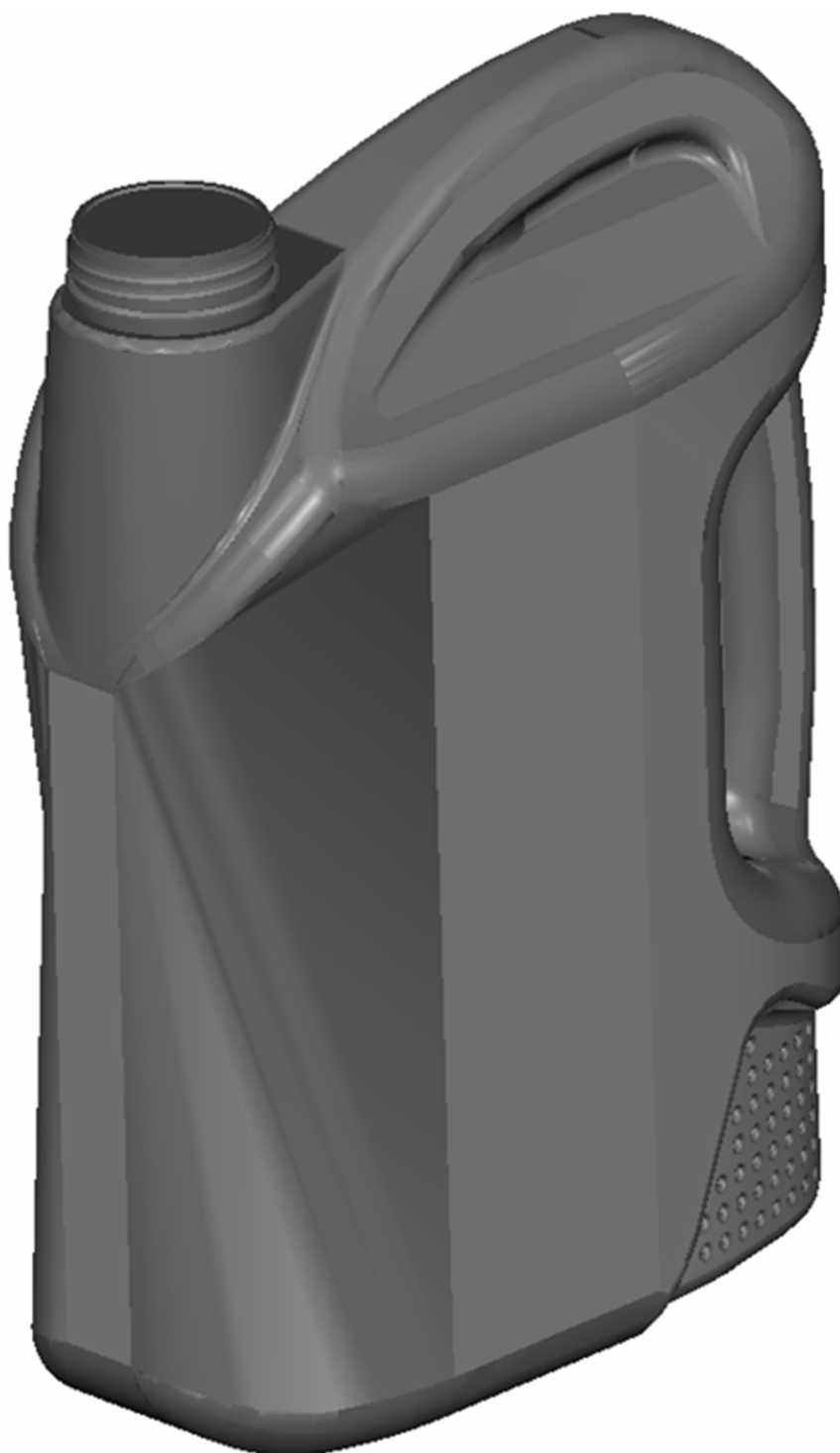

1.1

(21) f 2017 0050



1.2

(21) f 2017 0050



1.3

(21) f 2017 0050



1.4

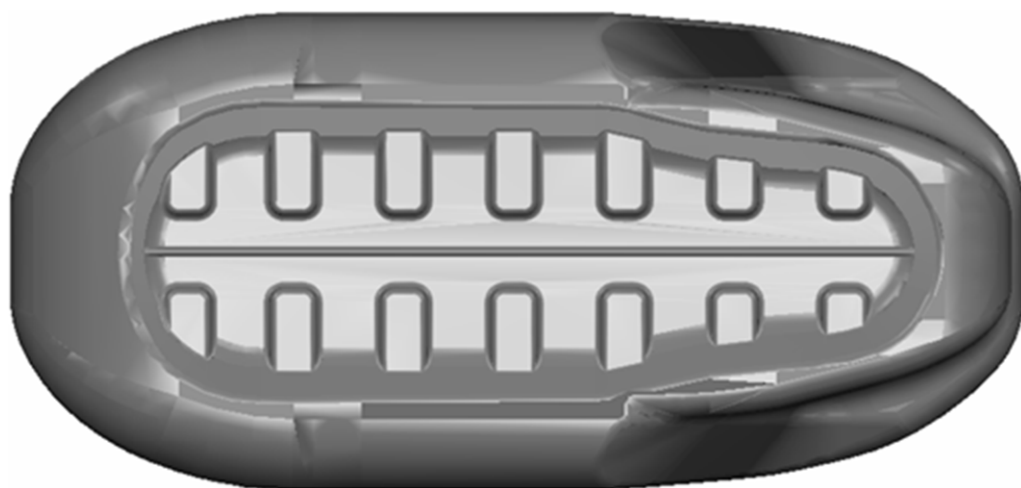

1.5

(21) f 2017 0050



1.6

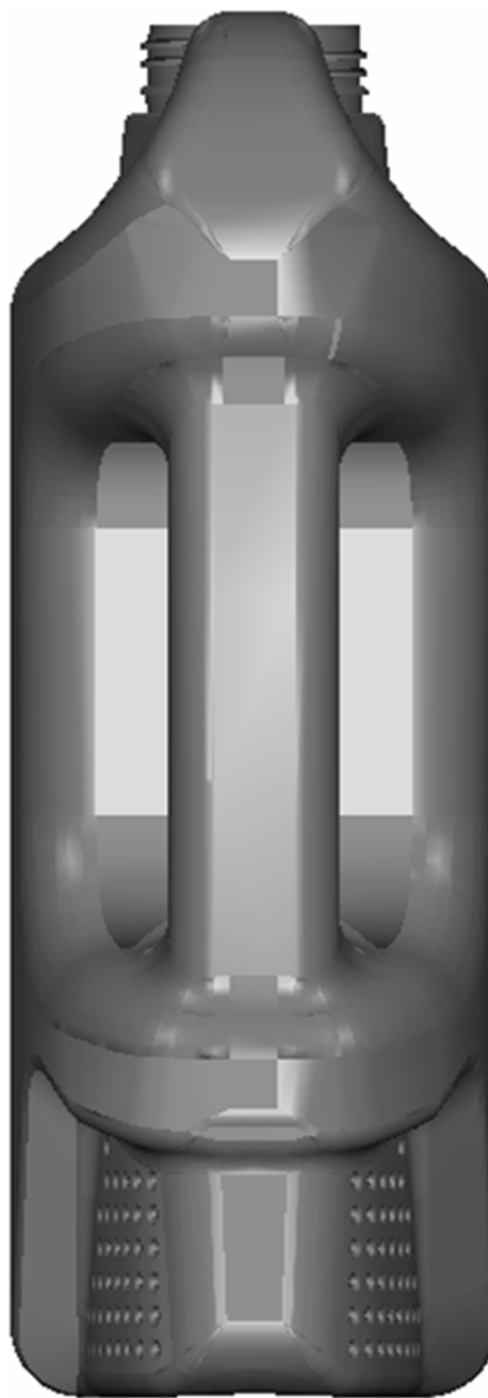

1.7

(51) **LOC (11) Cl. 11-05**

(21) f 2018 0008

(22) 2018.01.30

(28) 2

(57) Culori revendicate: modelul 1 - alb, negru, verde, verde-închis;
modelul 2 - alb, negru, verde, verde-

închis, galben

(71)(72) FURNEI Nicolae, MD
MD-6827, Ialoveni, Suruceni,
Republica Moldova

(74) ȘCERBAN Pavel

(54) **Embleme**

(55)

Remarcă: ponderea semantică a părții verbale nu se protejează



(51) **LOC (11) Cl. 19-08**

(21) f 2017 0056

(22) 2017.12.21

(28) 1

(71) GUȚU Serghei, MD
Str. Ion Neculce nr. 12/1, ap. 85,
MD-2069, Chișinău,
Republica Moldova

(54) **Etichetă**

(55)

Remarcă: ponderea semantică a părții verbale nu se protejează

(21) f 2018 0008

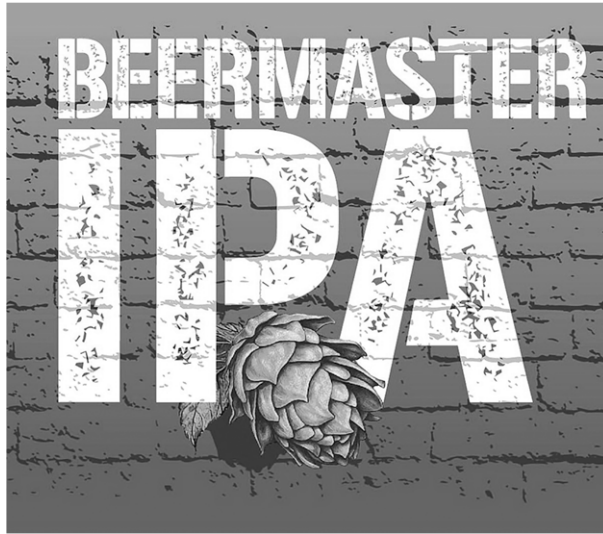

1

(51) **LOC (11) Cl. 21-01**

(21) f 2018 0006

(22) 2018.01.24

(28) 15

(71) GEEK TOYS S.R.L., MD

Str. Alexe Mateevici nr. 111, ap. 1,

MD-2009, Chişinău, Republica Moldova

(72) PETROV Pavel, MD

(74) SÎSOEVA Valentina

(54) **Puzzle-uri**

(55)

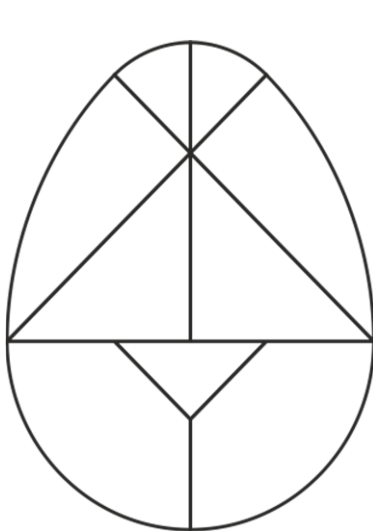

1.1

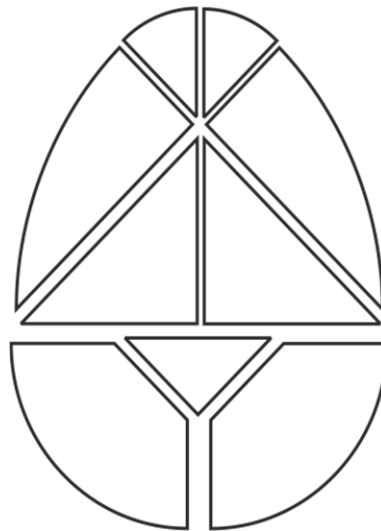

1.2

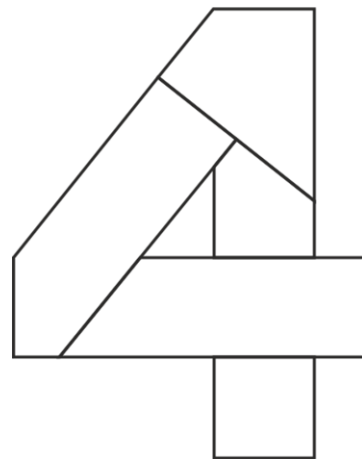

2.1

(21) f 2018 0006

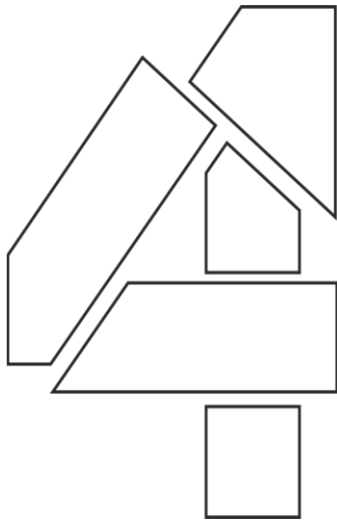

2.2

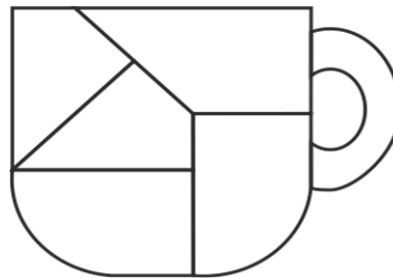

3.1

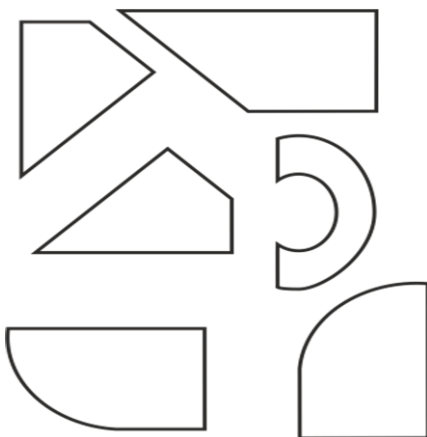

3.2

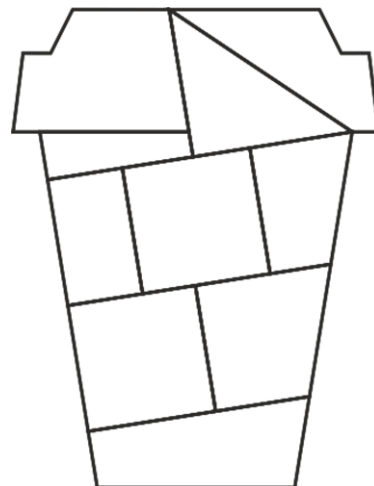

4.1

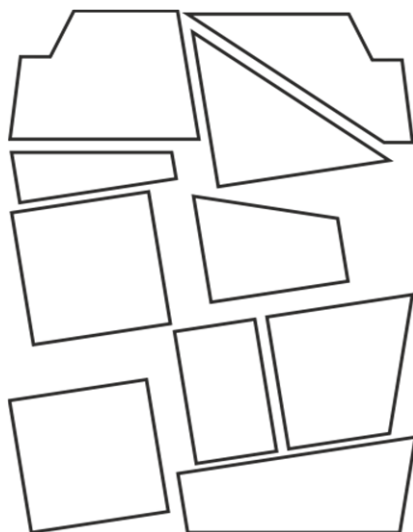

4.2

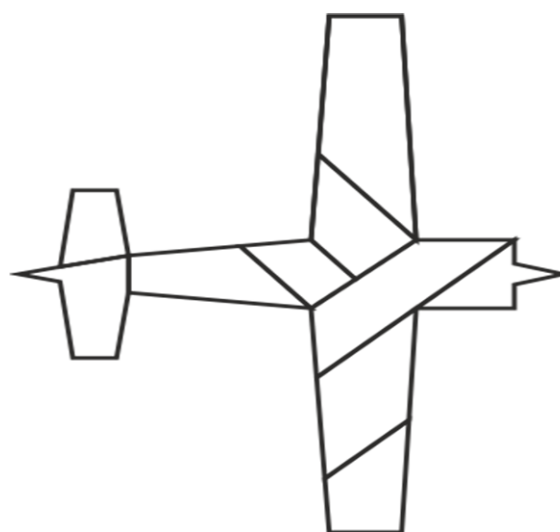

5.1

(21) f 2018 0006

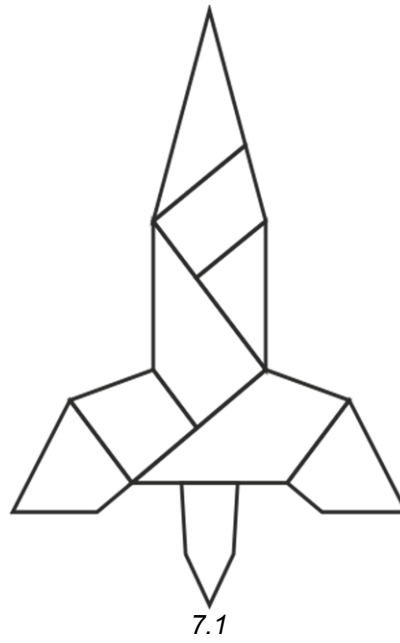
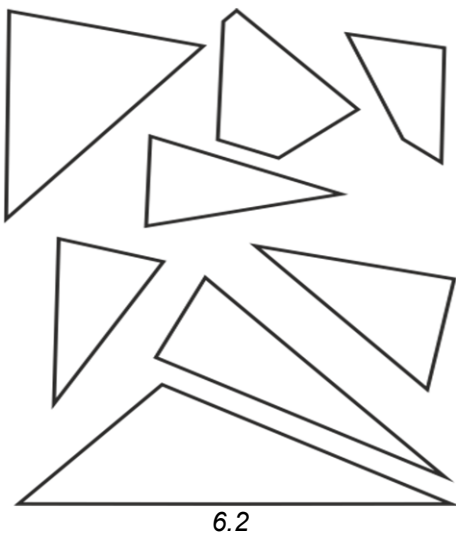
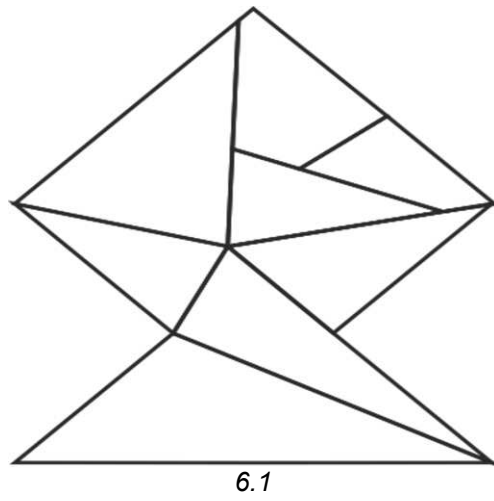
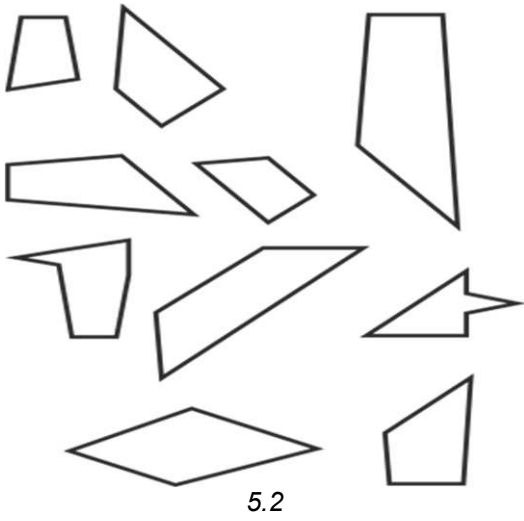

(21) f 2018 0006

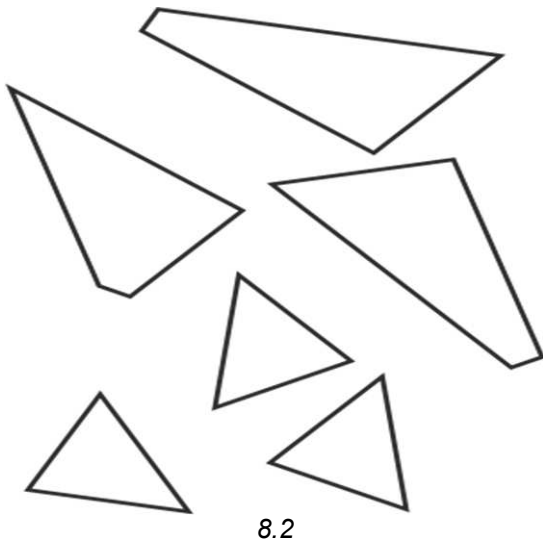
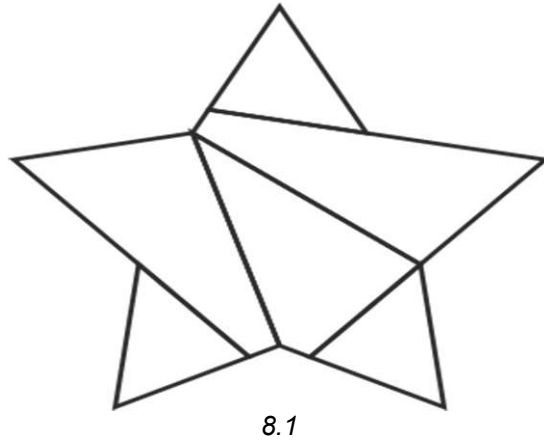
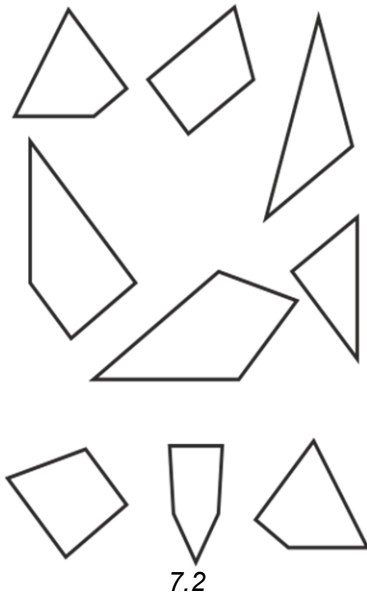

(21) f 2018 0006

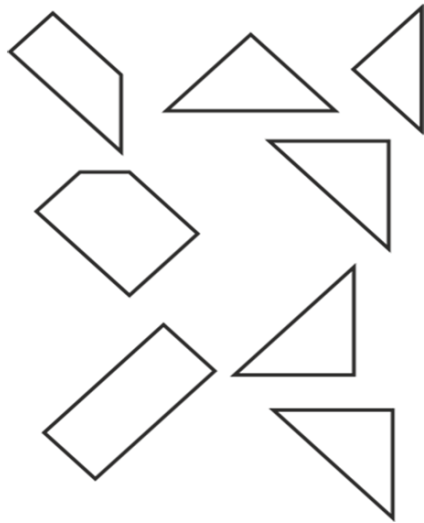

9.2

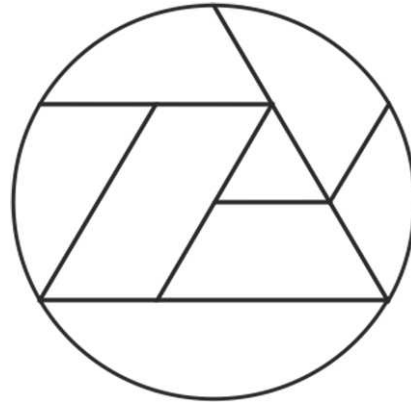

10.1

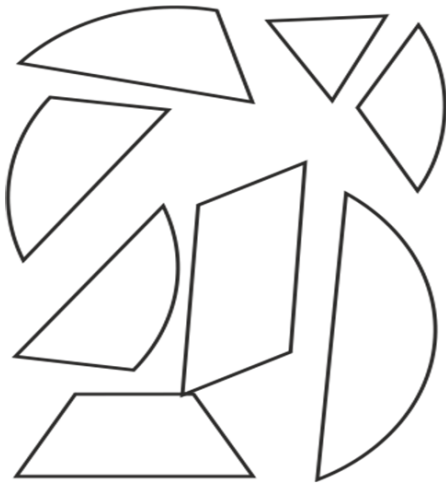

10.2

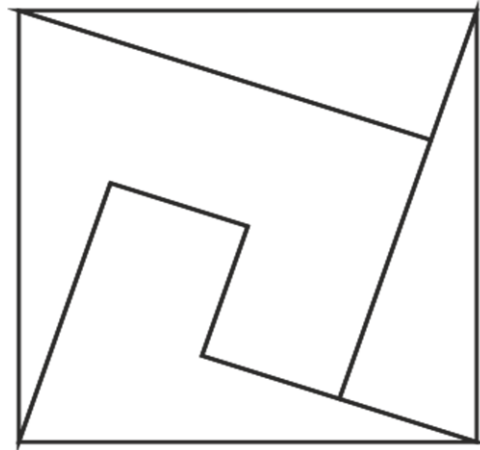

11.1

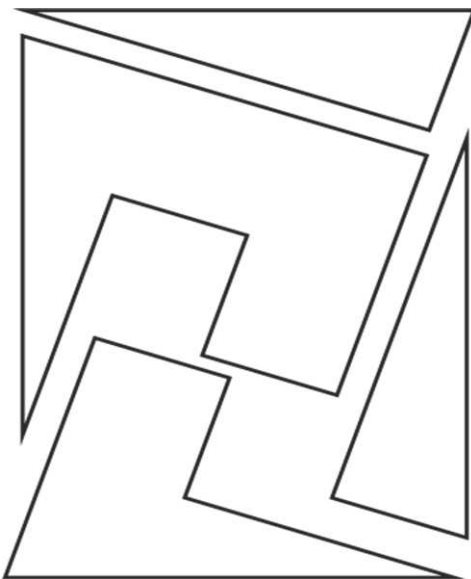

11.2

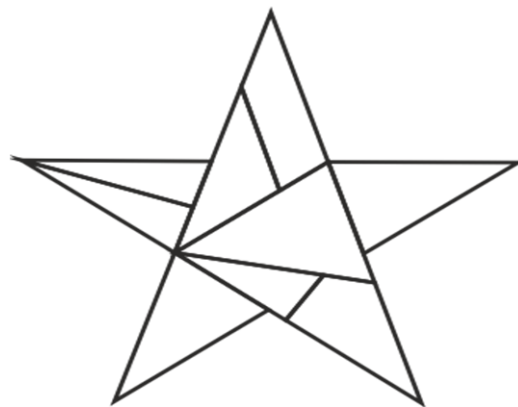

12.1

(21) f 2018 0006

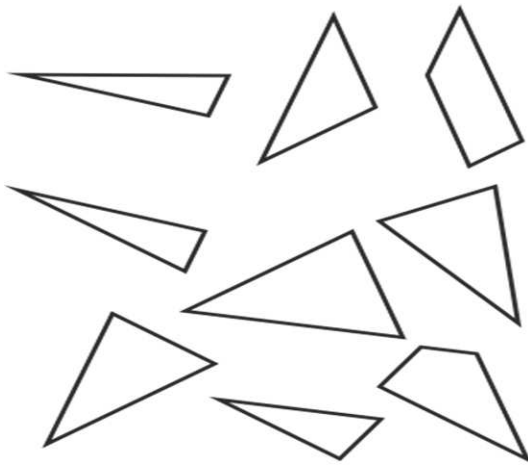

12.2

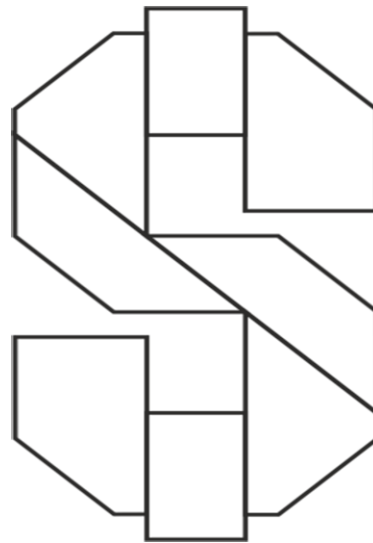

13.1

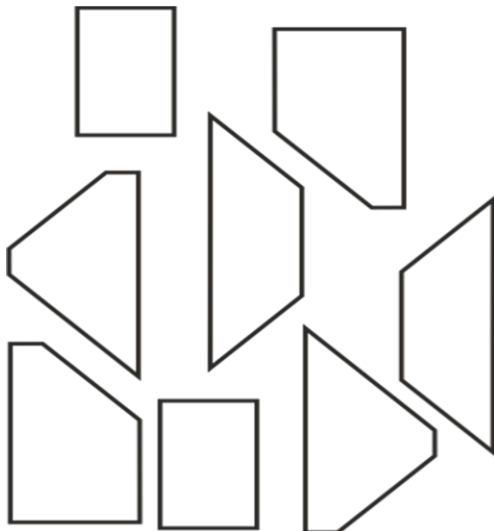

13.2

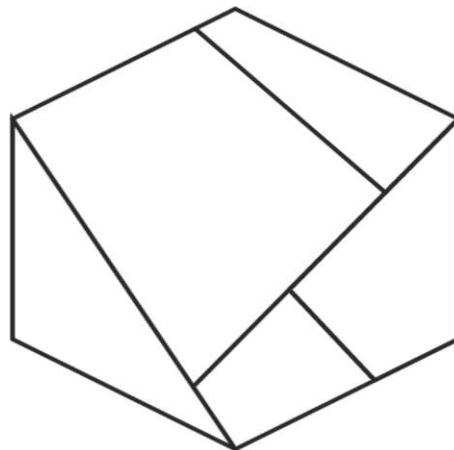

14.1

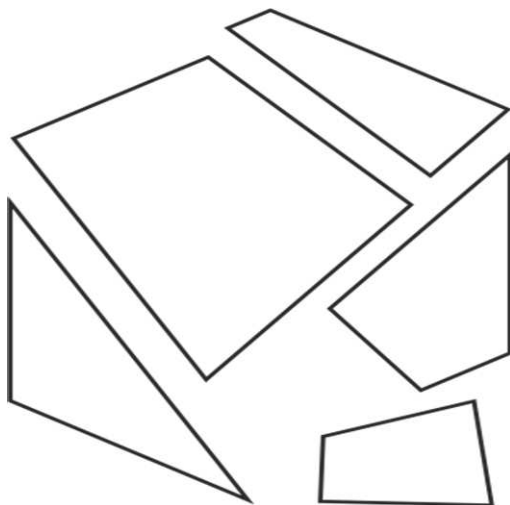

14.2

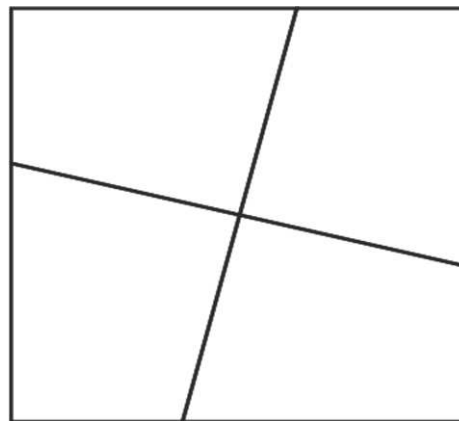

15.1

(21) f 2018 0006

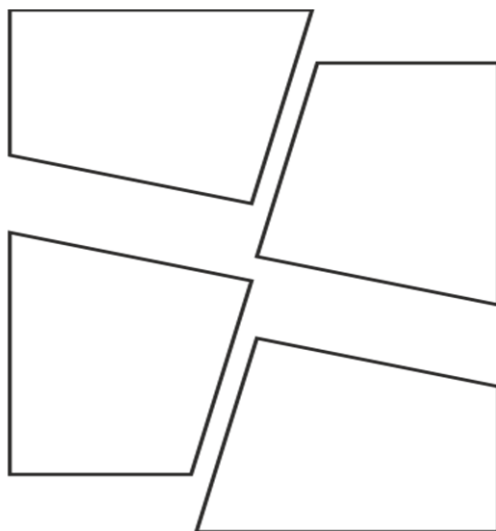

15.2

(51) **LOC (11) Cl. 25-03**
(21) f 2018 0007
(22) 2018.01.25
(28) 96

(71)(72) SUCIU Igor, MD
Str. Ștefan cel Mare nr. 20, MD-3600,
Ungheni, Republica Moldova
(74) BUNESCU Marian
(54) **Monumente funerare și elemente de
monumente funerare**

(55)

Remarcă: ponderea semantică a părții verbale nu se protejează



(21) f 2018 0007



4



5



6

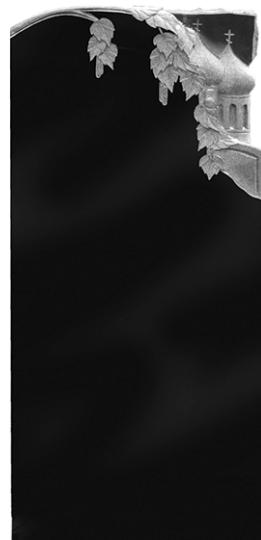

7

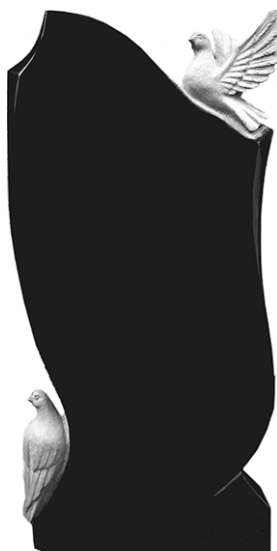

8

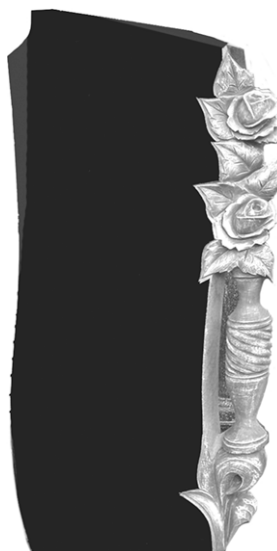

9



10

(21) f 2018 0007



11



12

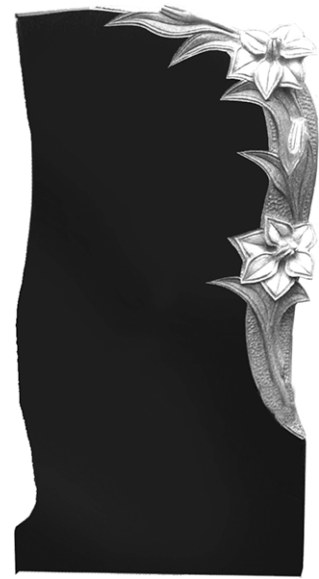

13

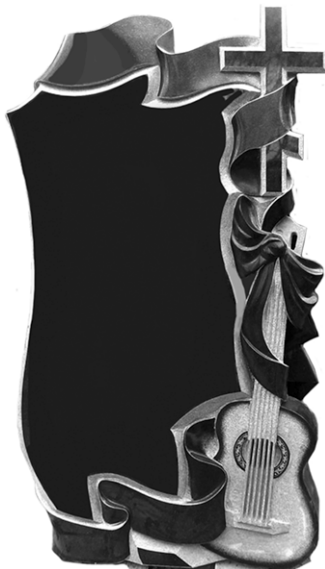

14



15



16

(21) f 2018 0007

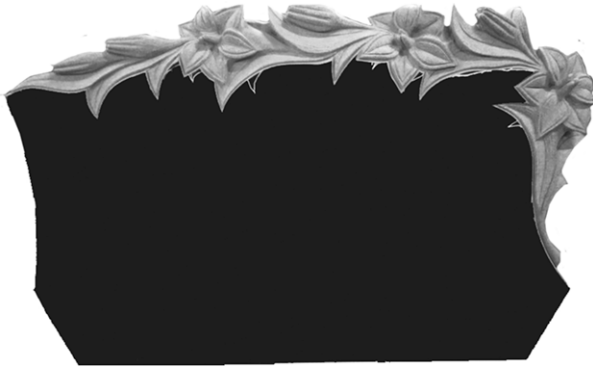

17



18



19



20



21

(21) f 2018 0007



22

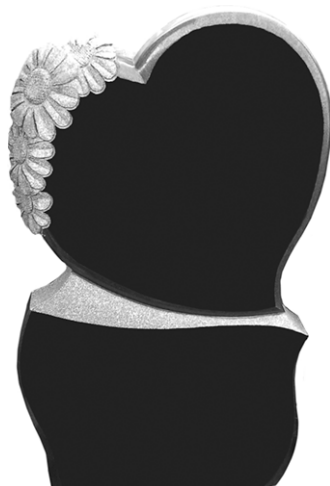

23



24

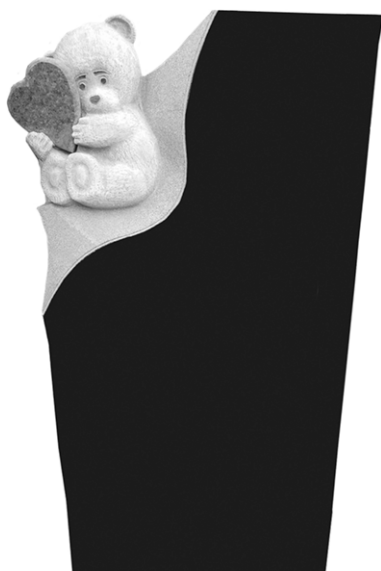

25

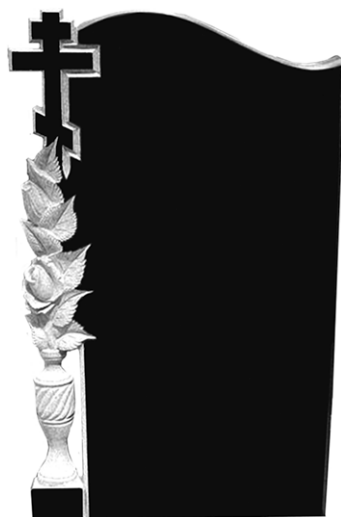

26



27

(21) f 2018 0007



28



29



30



31



32



33



34

(21) f 2018 0007



35



36



37



38



39



40

(21) f 2018 0007



41

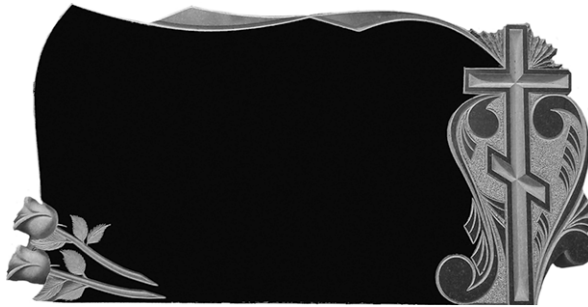

42



43



44



45

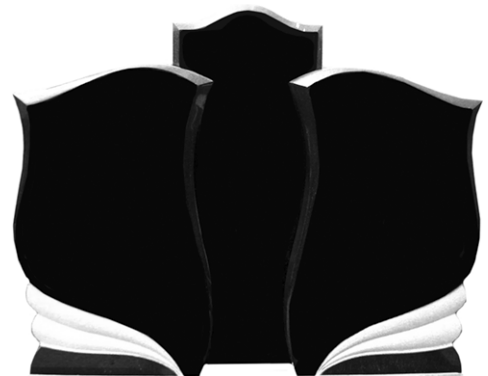

46

(21) f 2018 0007



47

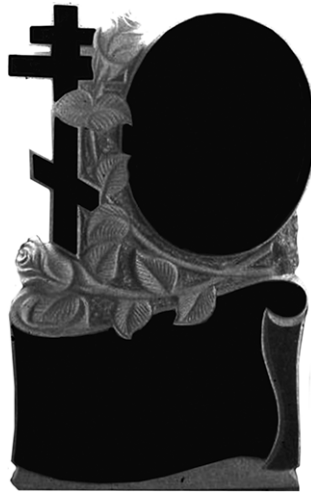

48

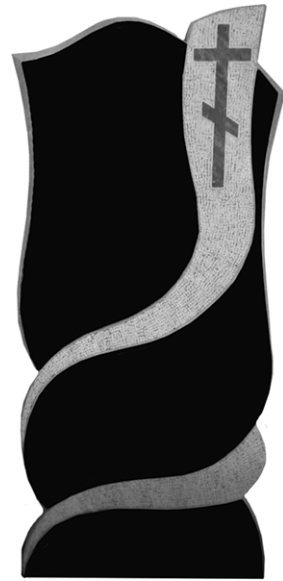

49



50



51



52

(21) f 2018 0007



53



54



55



56



57



58



59

(21) f 2018 0007



60



61



62



63



64



65



66

(21) f 2018 0007

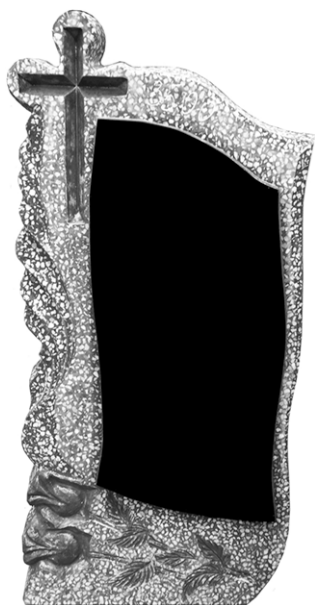

67



68



69



70



71



72

(21) f 2018 0007



73



74



75



76



77

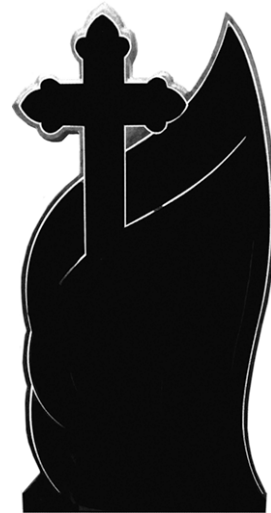

78

(21) f 2018 0007

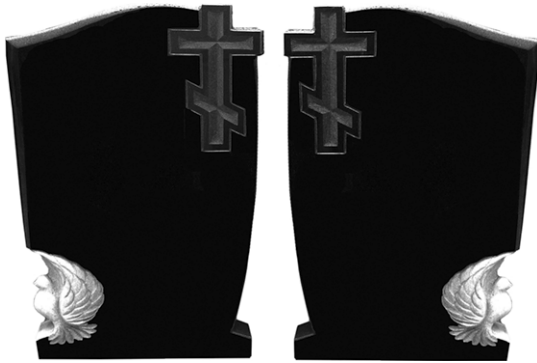

79



80



81

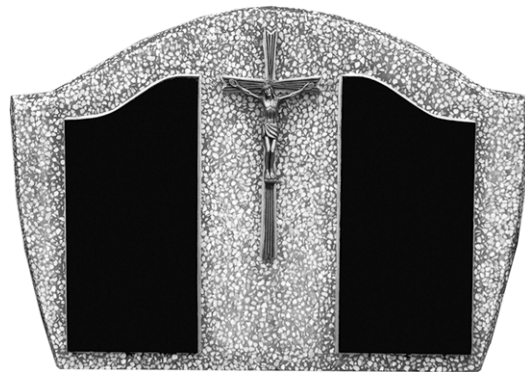

82



83

(21) f 2018 0007

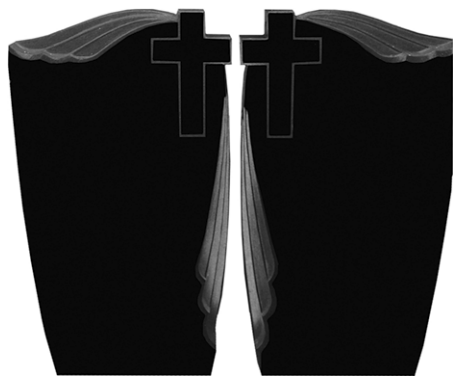

84



85



86

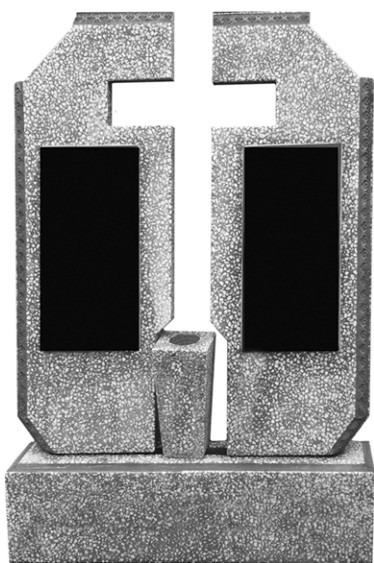

87



88

(21) f 2018 0007



89



90



91



92

(21) f 2018 0007



93



94



95



96

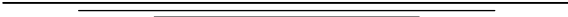

FG4L Lista certificatelor de înregistrare a desenelor și modelelor industriale eliberate

Se publică următoarele date: numărul curent, numărul certificatului, clasele conform CIDMI, numărul de depozit, data de depozit, numărul de desene și modele industriale, titularul, codul țării conform normei ST.3 OMPI, numărul BOPI în care a fost publicată înregistrarea

Nr. crt.	(11) Nr. certificatului	(51) Clase	(21) Nr. de depozit	(22) Data de depozit	(28) Nr. de desene și modele industriale	(73) Titular, cod ST.3 OMPI	(44) Nr. BOPI
1	1764	08-05	f 2017 0009	2017.03.07	1	BALAN Constantin, MD	11/2017
2	1765	19-08	f 2017 0013	2017.04.10	1	UNGAR S.R.L., FIRMĂ DE PRODUCȚIE ȘI COMERȚ, MD	12/2017
3	1766	19-08	f 2017 0026	2017.06.08	1	GUȚU Serghei, MD	12/2017
4	1767	09-03	f 2017 0015	2017.04.19	4	MUSTEAȚA Lidia, MD	12/2017
5	1768	24-01	f 2016 0054	2016.10.20	1	INSTITUȚIA MEDICO-SANITARĂ PUBLICĂ, INSTITUTUL DE MEDICINĂ URGENTĂ, MD	11/2017

FG4L Lista desenelor și modelelor industriale înregistrate în Republica Moldova conform Aranjamentului de la Haga, aranjate în ordinea numerelor de înregistrare internațională

Se publică următoarele date: numărul curent, numărul înregistrării internaționale, data înregistrării internaționale, data priorității, titularul, codul țării conform normei ST.3 OMPI, denumirea desenului și modelului industrial, clasele conform CIDMI, numărul de desene și modele industriale, data prevăzută de expirare a termenului de valabilitate a înregistrării, numărul Buletinului de Desene și Modele Internaționale (IDB) în care a fost publicată cererea de înregistrare

Nr. crt.	(11) Nr. înregistrării	(15) Data înregistrării (23)(30) Prioritate	(73) Titular, cod ST.3 OMPI	(54) Denumirea desenului și modelului industrial	(51) Clase	(28) Nr. de desene și modele industriale	(18) Valabilitate	Nr. IDB
1	2	3	4	5	6	7	8	9
1	DM/094672	2017.02.09	OMEGA SA (OMEGA AG) (OMEGA LTD.), CH	Inele; pandantiv / Finger rings; pendant / Bagues; pendentif	11-01	3	2022.02.09	31/2017
2	DM/094765	2017.02.06 2016.08.08, 4, US	SEXY BACK BRA, LLC, US	Sutiene / Brassieres / Soutiens-gorges	02-01	4	2022.02.06	31/2017
3	DM/094780	2017.02.17	PEUGEOT CITROËN AUTOMOBILES SA, FR	Calandre pentru autovehicule / Radiator grilles for motor vehicles / Calandres pour véhicules automobiles	12-16	2	2022.02.17	32/2017

1	2	3	4	5	6	7	8	9
4	DM/095098	2017.03.02	HARRY WINSTON SA, CH	Cadrane; cutii pentru ceasuri / Dials; watch cases / Cadrans; boîtes de montres	10-07	4	2022.03.02	35/2017
5	DM/095099	2017.03.03	HARRY WINSTON SA, CH	Cutie pentru ceas cu brățară; cadrane; cutie pentru ceas / Watch case with bracelet; dials; watch case / Boîte de montre avec bracelet; cadrans; boîte de montre	10-07	4	2022.03.03	35/2017
6	DM/095161	2017.03.03	HARRY WINSTON SA, CH	Cadrane; cutie pentru ceas / Dials; watch case / Cadrans; boîte de montre	10-07	4	2022.03.03	35/2017
7	DM/095170	2017.02.10	CHANEL SARL, CH	Flacoane pentru parfum; capac pentru flacoane de parfum; ambalaje din carton pentru parfum / Perfume bottles; cap for perfume bottles; perfume packaging boxes / Flacons à parfum; bouchon pour flacons de parfum; cartons d'emballage à parfum	09-01, 03, 07	5	2022.02.10	31/2017
8	DM/095183	2017.03.07	OMEGA SA (OMEGA AG) (OMEGA LTD.), CH	Brățară; colier / Bracelet; necklace / Bracelet; collier	11-01	2	2022.03.07	35/2017
9	DM/095276	2017.03.10	HARRY WINSTON SA, CH	Brățară; inele; colier; pandantive / Bracelet; finger rings; necklace; pendants / Bracelet; bagues; collier; pendentifs	11-01	6	2022.03.10	36/2017
10	DM/095429	2017.03.21	HARRY WINSTON SA, CH	Colier / Necklace / Collier	11-01	1	2022.03.21	37/2017
11	DM/095622	2017.02.21	VERED SHAMA HACHOEN, FR	Recipiente / Containers / Recipients	09-03	16	2022.02.21	33/2017
12	DM/095797	2017.02.22	LIMITED LIABILITY COMPANY "JOINT UKRAINIAN HUNGARIAN ENTERPRISE "ANFOL", UA	Containere pentru produse alimentare / Food containers / Contenants alimentaires	09-03	4	2022.02.22	33/2017
13	DM/096547	2017.01.31	PEUGEOT CITROËN AUTOMOBILES SA, FR	Automobile / Motor cars / Automobiles	12-08	3	2022.01.31	30/2017
14	DM/096957	2017.07.19	TOTAL SA, FR	Canistră / Can / Bidon	09-02	1	2022.07.19	30/2017
		2017.04.06, 003844679-0001, EM						
15	DM/096958	2017.07.19	TOTAL SA, FR	Canistră / Can / Bidon	09-02	1	2022.07.19	30/2017
		2017.04.06, 003844687-0001, EM						
16	DM/096968	2017.02.06	BUDMAT WIĘCEK BOGDAN, PL	Panouri metalice pentru acoperișuri / Metal roof panels / Panneaux de toitures métalliques	25-01	6	2022.02.06	30/2017

1	2	3	4	5	6	7	8	9
17	DM/097015	2017.05.11	FEMAŞ METAL SANAYI VE TICARET ANONIM ŞİRKETİ, TR	Maşini de gătit pentru bucătărie; aragazuri; grătare pentru aragaz / Kitchen stoves; cooktops; grates for cooktop / Fourneaux de cuisine; tables de cuisson; grilles pour table de cuisson	07-02	8	2022.05.11	30/2017
18	DM/097039	2017.05.26 2017.02.28, 003773696- 0001, EM	EAGLE INVESTMENT SICAV PLC, ACTING ON BEHALF OF ITT FUND, MT	Maşină automată pentru jocuri / Automatic machine for games / Machine automatique de jeu	21-03	1	2022.05.26	30/2017
19	DM/097114	2017.06.01 2016.12.02, 003497106, EM	FERRARI S.P.A., IT	Maşini / Cars / Voitures	12-08	2	2022.06.01	31/2017
20	DM/097180	2017.05.12 2016.11.14, 003462902, EM	FERRARI S.P.A., IT	Maşini / Cars / Voitures	12-08	2	2022.05.12	31/2017

FG4L Lista desenelor și modelelor industriale înregistrate în Republica Moldova conform Aranjamentului de la Haga, aranjate în ordinea claselor CIDMI

Se publică următoarele date: clasele, numărul înregistrării internaționale, data înregistrării internaționale, data priorității, titularul, codul țării conform normei ST.3 OMPI, denumirea desenului și modelului industrial, numărul de desene și modele industriale, data prevăzută de expirare a termenului de valabilitate a înregistrării, numărul Buletinului de Desene și Modele Internaționale (IDB) în care a fost publicată cererea de înregistrare

(51) Clase	(11) Nr. înregistrării	(15) Data înregistrării (23)(30) Prioritate	(73) Titular, cod ST.3 OMPI	(54) Denumirea desenului și modelului industrial	(28) Nr. de desene și modele industriale	(18) Valabilitate	Nr. IDB
1	2	3	4	5	6	7	8
02-01	DM/094765	2017.02.06 2016.08.08, 4, US	SEXY BACK BRA, LLC, US	Sutiene / Brassieres / Soutiens-gorges	4	2022.02.06	31/2017
07-02	DM/097015	2017.05.11	FEMAŞ METAL SANAYI VE TICARET ANONIM ŞİRKETİ, TR	Maşini de gătit pentru bucătărie; aragazuri; grătare pentru aragaz / Kitchen stoves; cooktops; grates for cooktop / Fourneaux de cuisine; tables de cuisson; grilles pour table de cuisson	8	2022.05.11	30/2017

1	2	3	4	5	6	7	8
09-01, 03, 07	DM/095170	2017.02.10	CHANEL SARL, CH	Flacoane pentru parfum; capac pentru flacoane de parfum; ambalaje din carton pentru parfum / Perfume bottles; cap for perfume bottles; perfume packaging boxes / Flacons à parfum; bouchon pour flacons de parfum; cartons d'emballage à parfum	5	2022.02.10	31/2017
09-02	DM/096957	2017.07.19 2017.04.06, 003844679- 0001, EM	TOTAL SA, FR	Canistră / Can / Bidon	1	2022.07.19	30/2017
09-02	DM/096958	2017.07.19 2017.04.06, 003844687- 0001, EM	TOTAL SA, FR	Canistră / Can / Bidon	1	2022.07.19	30/2017
09-03	DM/095622	2017.02.21	VERED SHAMA HACOHEN, FR	Recipiente / Containers / Recipients	16	2022.02.21	33/2017
09-03	DM/095797	2017.02.22	LIMITED LIABILITY COMPANY "JOINT UKRAINIAN HUNGARIAN ENTERPRISE "ANFOL", UA	Containere pentru produse alimentare / Food containers / Contenants alimentaires	4	2022.02.22	33/2017
10-07	DM/095098	2017.03.02	HARRY WINSTON SA, CH	Cadrane; cutii pentru ceasuri / Dials; watch cases / Cadrans; boîtes de montres	4	2022.03.02	35/2017
10-07	DM/095099	2017.03.03	HARRY WINSTON SA, CH	Cutie pentru ceas cu brățară; cadrane; cutie pentru ceas / Watch case with bracelet; dials; watch case / Boîte de montre avec bracelet; cadrans; boîte de montre	4	2022.03.03	35/2017
10-07	DM/095161	2017.03.03	HARRY WINSTON SA, CH	Cadrane; cutie pentru ceas / Dials; watch case / Cadrans; boîte de montre	4	2022.03.03	35/2017
11-01	DM/094672	2017.02.09	OMEGA SA (OMEGA AG) (OMEGA LTD.), CH	Inele; pandantiv / Finger rings; pendant / Bagues; pendentif	3	2022.02.09	31/2017
11-01	DM/095183	2017.03.07	OMEGA SA (OMEGA AG) (OMEGA LTD.), CH	Brățară; colier / Bracelet; necklace / Bracelet; collier	2	2022.03.07	35/2017
11-01	DM/095276	2017.03.10	HARRY WINSTON SA, CH	Brățară; inele; colier; pandantive / Bracelet; finger rings; necklace; pendants / Bracelet; bagues; collier; pendentifs	6	2022.03.10	36/2017
11-01	DM/095429	2017.03.21	HARRY WINSTON SA, CH	Colier / Necklace / Collier	1	2022.03.21	37/2017

1	2	3	4	5	6	7	8
12-08	DM/096547	2017.01.31	PEUGEOT CITROËN AUTOMOBILES SA, FR	Automobile / Motor cars / Automobiles	3	2022.01.31	30/2017
12-08	DM/097114	2017.06.01 2016.12.02, 003497106, EM	FERRARI S.P.A., IT	Mașini / Cars / Voitures	2	2022.06.01	31/2017
12-08	DM/097180	2017.05.12 2016.11.14, 003462902, EM	FERRARI S.P.A., IT	Mașini / Cars / Voitures	2	2022.05.12	31/2017
12-16	DM/094780	2017.02.17	PEUGEOT CITROËN AUTOMOBILES SA, FR	Calandre pentru autovehicule / Radiator grilles for motor vehicles / Calandres pour véhicules automobiles	2	2022.02.17	32/2017
21-03	DM/097039	2017.05.26 2017.02.28, 003773696- 0001, EM	EAGLE INVESTMENT SICAV PLC, ACTING ON BEHALF OF ITT FUND, MT	Mașină automată pentru jocuri / Automatic machine for games / Machine automatique de jeu	1	2022.05.26	30/2017
25-01	DM/096968	2017.02.06	BUDMAT WIĘCEK BOGDAN, PL	Panouri metalice pentru acoperișuri / Metal roof panels / Panneaux de toitures métalliques	6	2022.02.06	30/2017

ND4L Lista desenelor și modelelor industriale reînnoite în Republica Moldova conform Aranjamentului de la Haga, aranjate în ordinea numerelor de înregistrare internațională

Se publică următoarele date: numărul curent, numărul înregistrării internaționale, titularul, codul țării conform normei ST.3 OMPI, numărul de desene și modele industriale reînnoite (numărul desenului și modelului industrial reînnoit), data expirării reînnoirii, numărul BOPI în care a fost publicată înregistrarea internațională, numărul Buletinului de Desene și Modele Internaționale (IDB) în care a fost publicată reînnoirea

Nr. crt.	(11) Nr. înregistrării	(73) Titular, cod ST.3 OMPI	(28)(20) Nr. de desene și modele industriale reînnoite (numărul desenului și modelului industrial reînnoit)	(17) Data expirării reînnoirii	(44) Nr. BOPI	Nr. IDB
1	2	3	4	5	6	7
1	DM/042613	MANUFACTURE D'APPAREILLAGE ELECTRIQUE DE CAHORS (SOCIÉTÉ ANONYME), FR	1	2023.01.12(4R)	6/1998	05/2018
2	DM/042684	ROLEX S.A., CH	1	2023.01.20(4R)	6/1998	04/2018
3	DM/042716	ETA SA MANUFACTURE HORLOGÈRE SUISSE, CH	1	2023.01.23(4R)	6/1998	04/2018

1	2	3	4	5	6	7
4	DM/042935	GEROLSTEINER BRUNNEN GMBH & CO., DE	1	2023.02.06(4R)	7/1998	06/2018
5	DM/042966	OMEGA SA (OMEGA AG) (OMEGA LTD.), CH	1	2023.02.12(4R)	7/1998	07/2018
6	DM/046226	BREITLING S.A., CH	1	2023.02.06(4R)	5/1999	06/2018
7	DM/046232	COMPAGNIE GERVAIS DANONE, FR	1	2023.02.13(4R)	5/1999	07/2018
8	DM/062804	RADO UHREN AG (RADO WATCH CO. LTD.) (MONTRES RADO S.A.), CH	1	2023.02.14(3R)	10/2003	07/2018
9	DM/062817	HERMES SELLIER (SOCIÉTÉ PAR ACTIONS SIMPLIFIÉE), FR	24(1, 2, 3, 6, 7, 8, 12, 16, 19, 29, 30, 31, 32, 36, 37, 38, 39, 41, 43, 44, 45, 48, 49, 62)	2023.02.12(3R)	10/2003	07/2018
10	DM/062819	HERMES SELLIER (SOCIÉTÉ PAR ACTIONS SIMPLIFIÉE), FR	10	2023.02.12(3R)	10/2003	07/2018
11	DM/062821	HERMES SELLIER (SOCIÉTÉ PAR ACTIONS SIMPLIFIÉE), FR	3	2023.02.12(3R)	10/2003	07/2018
12	DM/063074	MICYS COMPANY S.P.A., IT	5	2023.01.28(3R)	11/2003	05/2018
13	DM/063248	THOMAS HINE & CO, SOCIÉTÉ ANONYME, FR	1	2023.01.30(3R)	11/2003	07/2018
14	DM/063439	ETABLISSEMENTS DECAYEUX (SOCIÉTÉ ANONYME), FR	1	2023.02.06(3R)	12/2003	06/2018
15	DM/063465	HERMES SELLIER (SOCIÉTÉ PAR ACTIONS SIMPLIFIÉE), FR	10	2023.02.12(3R)	12/2003	07/2018
16	DM/063477	HERMES SELLIER (SOCIÉTÉ PAR ACTIONS SIMPLIFIÉE), FR	1	2023.02.12(3R)	12/2003	07/2018
17	DM/063478	HERMES SELLIER (SOCIÉTÉ PAR ACTIONS SIMPLIFIÉE), FR	5(3, 4, 8, 9, 10)	2023.02.12(3R)	12/2003	07/2018
18	DM/063524	HERMES SELLIER (SOCIÉTÉ PAR ACTIONS SIMPLIFIÉE), FR	17(1, 5, 6, 8, 9, 10, 16, 17, 18, 19, 20, 22, 28, 34, 35, 36, 99)	2023.02.12(3R)	1/2004	07/2018
19	DM/064071	SENATOR GMBH & CO.KGAA, DE	5	2023.02.11(3R)	3/2004	07/2018
20	DM/069632	MONTRES JAQUET DROZ SA (MONTRES JAQUET DROZ AG) (MONTRES JAQUET DROZ LTD.), CH	1	2023.01.28(2R)	7/2008	05/2018
21	DM/069633	OMEGA SA (OMEGA AG) (OMEGA LTD.), CH	1	2023.01.28(2R)	7/2008	05/2018
22	DM/069637	SWATCH AG (SWATCH SA) (SWATCH LTD.), CH	1	2023.01.08(2R)	7/2008	05/2018
23	DM/069644	SWATCH AG (SWATCH SA) (SWATCH LTD.), CH	2	2023.01.23(2R)	7/2008	04/2018
24	DM/069645	SWATCH AG (SWATCH SA) (SWATCH LTD.), CH	1	2023.01.23(2R)	7/2008	04/2018
25	DM/069671	SWATCH AG (SWATCH SA) (SWATCH LTD.), CH	2	2023.02.14(2R)	8/2008	07/2018
26	DM/069683	TISSOT S.A., CH	1	2023.02.01(2R)	8/2008	05/2018
27	DM/069709	DAIMLER AG, DE	2	2023.02.05(2R)	1/2009	06/2018
28	DM/069730	SWATCH AG (SWATCH SA) (SWATCH LTD.), CH	1	2023.02.14(2R)	8/2008	07/2018
29	DM/069732	SWATCH AG (SWATCH SA) (SWATCH LTD.), CH	1	2023.01.31(2R)	8/2008	05/2018
30	DM/069734	OMEGA SA (OMEGA AG) (OMEGA LTD.), CH	1	2023.01.31(2R)	8/2008	05/2018

1	2	3	4	5	6	7
31	DM/069735	SWATCH AG (SWATCH SA) (SWATCH LTD.), CH	2	2023.01.31(2R)	8/2008	05/2018
32	DM/069736	TISSOT S.A., CH	1	2023.01.31(2R)	8/2008	05/2018
33	DM/069737	SWATCH AG (SWATCH SA) (SWATCH LTD.), CH	2	2023.01.31(2R)	8/2008	05/2018
34	DM/069738	MONTRES JAQUET DROZ SA (MONTRES JAQUET DROZ AG) (MONTRES JAQUET DROZ LTD.), CH	9	2023.01.31(2R)	8/2008	05/2018
35	DM/069743	DAIMLER AG, DE	1	2023.02.07(2R)	6/2009	06/2018
36	DM/069753	HTS INTERNATIONAL TRADING AG, CH	3	2023.01.31(2R)	12/2008	05/2018
37	DM/079997	BLANCPAIN SA, CH	1	2023.01.23(1R)	1/2014	04/2018
38	DM/079999	SWATCH AG (SWATCH SA) (SWATCH LTD.), CH	3	2023.01.25(1R)	12/2013	04/2018
39	DM/080030	GLASHÜTTER UHRENBETRIEB GMBH, DE	6	2023.01.29(1R)	7/2013	05/2018
40	DM/080075	GLASHÜTTER UHRENBETRIEB GMBH, DE	2	2023.02.05(1R)	7/2013	06/2018
41	DM/080086	TISSOT SA (TISSOT AG) (TISSOT LTD), CH	4	2023.02.01(1R)	3/2014	05/2018
42	DM/080087	MONTRES JAQUET DROZ SA (MONTRES JAQUET DROZ AG) (MONTRES JAQUET DROZ LTD.), CH	1	2023.02.01(1R)	1/2014	05/2018
43	DM/080101	OMEGA SA (OMEGA AG) (OMEGA LTD.), CH	6	2023.02.06(1R)	7/2013	06/2018
44	DM/080149	SAVENCIA SA, FR	1	2023.02.14(1R)	7/2013	06/2018
45	DM/080153	SWATCH AG (SWATCH SA) (SWATCH LTD.), CH	9	2023.02.15(1R)	3/2014	07/2018
46	DM/080155	SWATCH AG (SWATCH SA) (SWATCH LTD.), CH	1	2023.02.15(1R)	2/2014	07/2018
47	DM/080157	BLANCPAIN SA, CH	1	2023.02.15(1R)	7/2013	07/2018
48	DM/080164	OMEGA SA (OMEGA AG) (OMEGA LTD.), CH	1	2023.01.29(1R)	7/2013	05/2018
49	DM/080165	SWATCH AG (SWATCH SA) (SWATCH LTD.), CH	2	2023.02.08(1R)	2/2014	06/2018
50	DM/080166	SWATCH AG (SWATCH SA) (SWATCH LTD.), CH	1	2023.02.08(1R)	7/2013	06/2018
51	DM/080570	TORUŃSKIE ZAKŁADY MATERIAŁÓW OPATRUNKOWYCH, SPÓŁKA AKCYJNA, PL	3	2023.03.20(1R)	3/2014	07/2018

VI





Modificări intervenite în statutul juridic al cererilor și titlurilor de protecție a obiectelor de proprietate industrială / Amendments in the legal status of applications and titles of protection of industrial property objects

În prezenta Secțiune sunt publicate modificările intervenite în situația juridică a cererilor și titlurilor de protecție: modificări ale denumirilor solicitanților/titularilor, ale adreselor acestora; date despre cererile retrase, respinse, repuse în termenele omise; titluri de protecție anulate, revalidate; decăderi din drepturi; date privind contractele de cesiune, licență, gaj și franchising; lista eratelor.

In the present Section there are published amendments made in the legal status of applications and titles of protection: amendments of the applicants/rightowners names, addresses thereof; data on withdrawn, rejected, refiled in the omitted terms applications; cancelled, reinstated titles of protection; deprivations of rights; data on assignment, license, pledge and franchising agreements; errata.

Lista modificărilor

Se publică următoarele date: numărul curent, obiectul de proprietate industrială, numărul depozitului, numărul titlului de protecție, numărul BOPI, datele inițiale, datele modificate

Nr. crt.	OPI	Nr. depozit	Nr. titlului de protecție	Nr. BOPI	Date inițiale	Date modificate
1	2	3	4	5	6	7
1	Cerere de înregistrare a mărcii	039031	-	8/2016	(540)  (531) 05.01.19; 05.07.10; 07.01.01; 07.01.24; 07.03.08; 24.01.15; 24.03.15; 24.03.18; 27.05.10	(540)  (531) 05.01.19; 05.07.10; 07.01.01; 07.03.08; 24.01.15; 27.05.10
2	Cerere de înregistrare a mărcii	040549	-	6/2017	(540) 	(540) 
3	Cerere de înregistrare a mărcii	040616	-	7/2017	(730) Meda Consumer Healthcare Inc., US	(730) Mylan Consumer Healthcare Inc., US
4	Mărci	004690 004692 004691	2R 4856 2R 4857 2R 5098	11/1996 9/1997 8/2005 9/2006 4/2013 7/2015 5/1997 11/1997 8/2005 10/2006 4/2013 7/2015	(730) AOL Inc., corporație din statul Delaware, US	(730) Oath Inc., US
5	Marcă	007316	R 6304	10/1998 4/1999 3/2008	(730) MOLDINDCONBANK S.A., bancă comercială pe acțiuni pentru industrie și construcții, MD	(730) MOLDINDCONBANK S.A., bancă comercială, MD
6	Marcă	022295	17718	10/2008 3/2009 4/2010 6/2010	(730) Str. Bogdan-Voievod nr. 2/A, ap. 3, MD-2068, Chișinău, Republica Moldova	(730) Bd. Decebal nr. 23/2, ap. 29A, MD-2015, Chișinău, Republica Moldova
7	Marcă	023043	17994	11/2008 6/2009	(730) Str. Aleea Zavoristea nr. 1A, sector 6, București, România	(730) Str. Ion Neculce nr. 16, sector 1, București, România
8	Marcă	022823	18203	11/2008 8/2009	(730) Str. Industrială nr. 46, MD-2036, Chișinău, Republica Moldova	(730) Str. Industrială nr. 46, MD-2023, Chișinău, Republica Moldova

1	2	3	4	5	6	7
9	Marcă	022819	18305	11/2008 9/2009 4/2013	(730) Abide-i Hurriyet Cad. No: 211 Bolkan Center B Blok SISLI 34381 ISTANBUL, Turcia	(730) Büyükdere Cad. Bahar Sok. No: 13 River Plaza Kat: 25 34394 Şişli, İstanbul, Turcia
10	Mărci	023105 023108	19295 19298	11/2008 2/2010	(730) Str. Prunului nr. 26, MD-2004, Chişinău, Republica Moldova	(730) Bd. Moscova nr. 6, of. 25, MD-2068, Chişinău, Republica Moldova
11	Marcă	035482	26774	8/2014 4/2015	(730) AZALEOS-FARM S.R.L., societate comercială, MD MD-6824, Puhoi, Ialoveni, Republica Moldova	(730) AZALEOS S.R.L., MD s. Văratice, r-I Ialoveni, MD-7731, Republica Moldova

Lista contractelor de cesiune

Se publică următoarele date: numărul curent, obiectul de proprietate industrială, numărul și data depozitului, date referitoare la prioritate, numărul titlului de protecție, numărul BOPI, date despre cedent, date despre cesionar, numărul și data înregistrării contractului

Nr. crt.	OPI	Nr. și data depozitului	Nr. titlului de protecție	Nr. BOPI	Date despre cedent	Date despre cesionar	Nr. și data înregistrării contractului
1	2	3	4	5	6	7	8
1	Marcă	018135 2005.11.24	R 14663	11/2006 4/2007 12/2015	(730) The Laryngeal Mask Company Limited, SC P.O. Box 221, Le Rocher, Victoria, Mahe, Seychelles	(730) Teleflex Life Sciences Unlimited Company, BM 3rd Floor Par La Ville Place, 14 Par La Ville Road, Hamilton, HM 08, Bermude	2909 2018.02.07
2	Marcă	037741 2015.10.15	29312	11/2015 5/2017	(730) TERRANET S.R.L., MD Bd. Moscova nr. 17/4, MD-2068, Chişinău, Republica Moldova	(730) COLESNIC Daniela, MD Str. Tudor Vladimirescu nr. 1/5, ap. 46, MD-2024, Chişinău, Republica Moldova	2917 2018.02.07
3	Marcă	032831 2013.03.19	25174	6/2013 4/2014	(730) GUMBATOV Mugabil Alecper Oglu, MD Str. Buna Vestire nr. 15/1, MD-2005, Chişinău, Republica Moldova	(730) ŞARUR CON S.R.L., întreprindere mixtă, MD Str. Alba Iulia nr. 75, MD-2071, Chişinău, Republica Moldova	2918 2018.02.07
4	Marcă	006281 1997.01.20	2R 5586	11/1997 5/1998 2/2007 1/2017	(730) THE PROCTER & GAMBLE COMPANY, US One Procter & Gamble Plaza, Cincinnati, Ohio, Statele Unite ale Americii	(730) DALLI-WERKE GmbH & Co. KG, DE Zweifaller Straße 120, 52224 Stolberg, Germania	2919 2018.02.08
5	Mărci	009105 1999.12.29 031533 2012.07.25	R 7576A 24195	7/2005 2/2010 10/2012 8/2013	(730) MICHELIN RECHERCHE ET TECHNIQUE S.A., CH Route Louis-Braille 10 et 12, CH-1763, Granges- Paccot, Elveția	(730) COMPAGNIE GENERALE DES ETABLISSEMENTS MICHELIN, FR 12, Cours Sablon 63000 CLERMONT-FERRAND, Franța	2921 2018.02.08

MD - BOPI 3/2018

1	2	3	4	5	6	7	8
6	Marcă	034066 2013.11.18	26228	2/2014 12/2014	(730) MURAȘEV Igor, MD Drumul Viilor nr. 39, ap. 30, MD-2009, Chișinău, Republica Moldova	(730) SPASOV Nicolai, MD Str. Frumușica nr. 6 a, of. 1, MD-2002, Chișinău, Republica Moldova	2922 2018.02.13
7	Marcă	022996 2008.02.29	17904	11/2008 5/2009	(730) MURAȘEV Igor, MD Drumul Viilor nr. 42, ap. 34, MD-2021, Chișinău, Republica Moldova	(730) SPASOV Nicolai, MD Str. Frumușica nr. 6 a, of. 1, MD-2002, Chișinău, Republica Moldova	2923 2018.02.13
8	Marcă	026940 2010.03.24	21367	9/2010 7/2011	(730) Allied Domecq Spirits & Wine Ltd, GB Chivas House, 72 Chan- cellors Road, London, W6 9RS, Regatul Unit	(730) EXCHANGELAW (703) LIMITED, GB c/o Macdonald Henderson Limited, Standard Buildings, 94 Hope Street, Glasgow, G2 6PH, Regatul Unit	2924 2018.02.15
9	Marcă	022605 2007.12.24	18153	10/2008 7/2009	(730) PANFIL Eugeniu, MD Str. V. Vărzaru nr. 5/2, ap. 48, MD-2044, Chișinău, Republica Moldova	(730) RPH-MARKETING SER- VICE S.R.L., întreprindere cu capital străin, MD Str. Dacia nr. 27, MD-2060, Chișinău, Republica Moldova	2925 2018.02.15
10	Marcă	003374 1994.12.07 U.R.S.S. 132010 1991-02-19	2R 2276	11/1995 3/2004 6/2010 9/2012 2/2015	(730) Merck Sharp & Dohme Corp., US One Merck Drive, Whitehouse Station, New Jersey 08889, Statele Unite ale Americii	(730) Santen Pharmaceutical Co. Ltd., JP 9-19, Shimoshinjo 3- chome, Higashiyodogawa- ku, Osaka-shi, Osaka-fu 533-8651, Japonia	2926 2018.02.15
11	Marcă	033970 2013.11.08	26241	1/2014 12/2014	(730) CUCTA Gheorghe, MD Str. Igor Vieru nr. 3/1, ap. 3, MD-2028, Chișinău, Republica Moldova	(730) CUCTA Maria, MD Bd. Mircea cel Bătrîn nr. 7/2, ap. 3, MD-2044, Chișinău, Republica Moldova	2927 2018.02.15
12	Mărci	023715 2008.06.18 023716 2008.06.18	18749 18750	12/2008 11/2009 11/2013	(730) Obschestvo s ogranichennoi otvetstvennostiu "BIOTECH", RU Str. Urafskaya, d.17, korpus 3, liter E, Saint-Petersburg, 199155, Federația Rusă	(730) Limited Liability Company Strategy, RU 197198, Saint-Petersburg, ul. Bolshaya Pushkarskaya 20, litera A, office 5-311, Federația Rusă	2928 2018.02.19
13	Marcă	008244 1998.11.02	R 7798	9/2000 3/2001 12/2006 3/2007 6/2007 12/2008	(730) PFIZER ENTERPRISES SARL, LU Rond-Point du Kirchberg, 51, avenue J.F. Kennedy, L-1855, Luxembourg	(730) PFIZER INC., US 235 East 42nd Street, New York, 10017-5755, Statele Unite ale Americii	2929 2018.02.20
14	Marcă	005911 1996.11.13	2R 5367	8/1997 2/1998 6/2006 4/2011 12/2016 2/2017	(730) The Gillette Company LLC, US One Gillette Park, Boston, Massachusetts 02127, Statele Unite ale Americii	(730) Braun GmbH, DE Frankfurter strasse 145, 61476 Kronberg im Taunus, Germania	2930 2018.02.20

1	2	3	4	5	6	7	8
15	Marcă	035482 2014.07.21	26774	8/2014 4/2015	(730) AZALEOS S.R.L., MD s. Văratice, r-l Ialoveni, MD-7731, Republica Mol- dova	(730) General Building S.R.L., MD Str. A. S. Rădăuțanu nr. 3, ap. 10, MD-2045, Chișinău, Republica Moldova	2931 2018.02.21
16	Cereri de înregistrare a mărcilor	040269 2017.03.01 040270 2017.03.01 040271 2017.03.01 040272 2017.03.01 040273 2017.03.01	-	4/2017	(730) ASAL DIŞ TICARET ANONİM ŞİRKETİ, reprezentanța companiei din Turcia, MD Bd. Moscova nr. 17/4, MD-2068, Chișinău, Republica Moldova	(730) ASFARMA MEDİKAL DENTAL ÜRÜNLER VE İLAÇ SAN. TİC. A.Ş., TR Bahçelievler Mah. Kadir Has Center İş M. No 7 İç K. No: 32 Kat: 3 No: 110 34180 Bahçelievler İstanbul, Turcia	2932 2018.02.22
17	Marcă	039068 2016.06.24	29550	8/2016 7/2017 10/2017	(730) ALFA RESURSE S.R.L., organizație de micro- finanțare, MD str. Armenească nr. 30, MD-2001, Chișinău, Republica Moldova	(730) CREDIT EURO-INVEST S.R.L., organizație de microfinanțare, MD Bd. Ștefan cel Mare și Sfânt nr. 67, of. 2, MD-2001, Chișinău, Republica Moldova	2933 2018.02.23

Modificări în contractele de licență

În baza cererii nr. 3211 din 19.01.2018 privind modificarea contractului de licență neexclusivă nr. 1129 din 21.12.2007, în redacția acordului adițional nr. 1 din 14.04.2012, referitor la marca nr. R 10539, încheiat între licențiarul Interbrige Trading Limited, GI și licențiatul ICS "Fourchette-M" S.R.L., MD, se acceptă modificările în contract prin modificarea datelor după cum urmează:

- se prelungește termenul de valabilitate al contractului până la data de 01.01.2028, cu condiția reînnoirii termenului de valabilitate al mărcii.

FA9A Lista cererilor de brevet de invenție retrase

Se publică următoarele date: numărul curent, codul țării conform normei ST.3 OMPI, numărul depozitului, data depozitului, numărul BOPI în care a fost publicată cererea de brevet de invenție, articolul din Legea nr.50-XVI/2008 în baza căruia a fost retrasă cererea

Nr. crt.	Cod ST.3 OMPI	(21) Nr. depozit	(22) Data depozit	(41) Nr. BOPI	Art.
1	2	3	4	5	6
1	DE	a 2015 0030	2013.08.26	8/2015	art. 51(2)
2	DK	a 2015 0043	2013.10.01	8/2015	art. 51(2)

1	2	3	4	5	6
3	ES	a 2015 0048	2013.10.15	10/2015	art. 51(2)
4	US	a 2015 0037	2013.10.30	11/2015	art. 51(2)
5	US	a 2015 0035	2013.11.01	10/2015	art. 51(2)
6	US	a 2015 0049	2013.11.25	11/2015	art. 51(2)
7	US	a 2015 0062	2013.12.19	12/2015	art. 51(2)
8	IL	a 2015 0056	2013.12.24	9/2015	art. 51(2)
9	MD	a 2016 0029	2016.03.21	9/2017	art. 51(6)
10	MD	a 2017 0013	2017.02.01	-	art. 51(6)

FC9A Lista cererilor de brevet de invenție respinse

Se publică următoarele date: numărul curent, codul țării conform ST.3 OMPI, numărul depozitului, data depozitului, numărul BOPI în care a fost publicată cererea de brevet de invenție, articolul din Legea nr.50-XVI/2008 în baza căruia a fost respinsă cererea

Nr. crt.	Cod ST.3 OMPI	(21) Nr. depozit	(22) Data depozit	(41) Nr. BOPI	Art.
1	MD	a 2016 0154	2016.12.29	-	art. 8
2	MD	a 2017 0086	2017.10.06	-	art. 32
3	MD	a 2017 0096	2017.11.02	-	art. 33(9)

FC9Y Lista cererilor de brevet de invenție de scurtă durată respinse

Se publică următoarele date: numărul curent, codul țării conform ST. 3 OMPI, numărul depozitului, data depozitului, numărul BOPI în care a fost publicată cererea de brevet de invenție, articolul din Legea nr.50-XVI/2008 privind brevetele de invenție în baza căruia a fost respinsă cererea

Nr. crt.	Cod ST. 3 OMPI	(21) Nr. depozit	(22) Data depozit	(41) Nr. BOPI	Art.
1	MD	s 2016 0122	2016.11.08	-	art. 6
2	MD	s 2017 0117	2017.11.10	-	art. 33(9)

**MM9Y Lista brevetelor de invenție de scurtă durată
a căror valabilitate a încetat înainte de termen
prin neachitarea taxei de menținere în vigoare
a brevetului, conform art. 68 din Legea nr. 50-XVI/2008
(cu dreptul de restabilire)**

Se publică următoarele date: numărul curent, titularul și codul țării conform normei ST.3 OMPI,
numărul brevetului, numărul depozitului, data depozitului, data încetării valabilității

Nr. crt.	(73) Titular, cod ST.3 OMPI	(11) Nr. brevet	(21) Nr. depozit	(22) Data depozit	Data încetării valabilității
1	INSTITUTUL DE TEHNICĂ AGRICOLĂ "MECAGRO", MD	546	s 2012 0108	2012.07.27	2017.07.27
2	INSTITUȚIA MEDICO-SANITARĂ PUBLICĂ CENTRUL NAȚIONAL ȘTIINȚIFICO-PRACTIC DE MEDICINĂ URGENTĂ, MD; UNIVERSITATEA DE STAT DE MEDICINĂ ȘI FARMACIE "NICOLAE TESTEMIȚANU" DIN REPUBLICA MOLDOVA, MD	558	s 2012 0106	2012.07.26	2017.07.26
3	UNIVERSITATEA DE STAT DE MEDICINĂ ȘI FARMACIE "NICOLAE TESTEMIȚANU" DIN REPUBLICA MOLDOVA, MD	581	s 2012 0104	2012.07.20	2017.07.20
4	UNIVERSITATEA DE STAT DE MEDICINĂ ȘI FARMACIE "NICOLAE TESTEMIȚANU" DIN REPUBLICA MOLDOVA, MD	582	s 2012 0100	2012.07.09	2017.07.09
5	INSTITUTUL DE GENETICĂ, FIZIOLOGIE ȘI PROTECȚIE A PLANTELOR AL ACADEMIEI DE ȘTIINȚE A MOLDOVEI, MD	594	s 2012 0111	2012.07.31	2017.07.31
6	INSTITUTUL DE GENETICĂ ȘI FIZIOLOGIE A PLANTELOR AL ACADEMIEI DE ȘTIINȚE A MOLDOVEI, MD	605	s 2012 0098	2012.07.09	2017.07.09
7	INSTITUTUL DE GENETICĂ, FIZIOLOGIE ȘI PROTECȚIE A PLANTELOR AL ACADEMIEI DE ȘTIINȚE A MOLDOVEI, MD	606	s 2012 0110	2012.07.31	2017.07.31
8	INSTITUTUL DE FIZICĂ APLICATĂ AL ACADEMIEI DE ȘTIINȚE A MOLDOVEI, MD	614	s 2012 0096	2012.07.03	2017.07.03
9	CAIȘÎN Larisa, MD	991	s 2015 0103	2015.07.23	2017.07.23
10	PÎRGARI Andrei, MD	1019	s 2015 0091	2015.07.08	2017.07.08

MM9E Lista brevetelor pentru soi de plantă a căror valabilitate a încetat înainte de termen prin neachitarea taxei de menținere în vigoare a brevetului, conform art. 59 din Legea nr. 39-XVI/2008 (cu dreptul de restabilire)

Se publică următoarele date: numărul curent, titularul și codul țării conform normei ST.3 OMPI, numărul brevetului, numărul depozitului, data depozitului, data publicării hotărârii de acordare a brevetului, data încetării valabilității

Nr. crt.	(73) Titular, cod ST.3 OMPI	(11) Nr. brevet	(21) Nr. depozit	(22) Data depozit	(45) Data publicării hotărârii de acordare	Data încetării valabilității
1	INSTITUȚIA PUBLICĂ, INSTITUTUL DE CERCETĂRI PENTRU CULTURILE DE CÎMP "SELECȚIA", MD	102	v 2007 0013	2007.12.20	2012.06.30	2017.06.30
2	INSTITUȚIA PUBLICĂ, INSTITUTUL DE CERCETĂRI PENTRU CULTURILE DE CÎMP "SELECȚIA", MD	101	v 2008 0001	2008.02.19	2012.06.30	2017.06.30
3	INSTITUȚIA PUBLICĂ, INSTITUTUL DE CERCETĂRI PENTRU CULTURILE DE CÎMP "SELECȚIA", MD	88	v 2006 0002	2005.12.28	2011.07.31	2017.07.31
4	INSTITUTUL DE GENETICĂ, FIZIOLOGIE ȘI PROTECȚIE A PLANTELOR AL ACADEMIEI DE ȘTIINȚE A MOLDOVEI, MD	103	v 2009 0006	2009.05.28	2012.07.31	2017.07.31
5	INSTITUTUL DE GENETICĂ, FIZIOLOGIE ȘI PROTECȚIE A PLANTELOR AL ACADEMIEI DE ȘTIINȚE A MOLDOVEI, MD	104	v 2009 0007	2009.05.28	2012.07.31	2017.07.31
6	INSTITUTUL DE GENETICĂ, FIZIOLOGIE ȘI PROTECȚIE A PLANTELOR AL ACADEMIEI DE ȘTIINȚE A MOLDOVEI, MD	105	v 2009 0008	2009.05.28	2012.07.31	2017.07.31

Lista cererilor de înregistrare a mărcilor retrase

Se publică următoarele date: numărul curent, numărul de depozit, data de depozit, data retragerii cererii, motivele de retragere în conformitate cu Legea nr. 38-XVI/2008, numărul BOPI în care a fost publicată cererea de înregistrare a mărcii

Nr. crt.	(210) Nr. de depozit	(220) Data de depozit	Data retragerii	Motivele de retragere	(441) Nr. BOPI
1	036742	2015.03.19	2018.02.26	Art. 44 (1)	4/2015
2	036743	2015.03.19	2018.02.28	Art. 44 (1)	4/2015
3	038224	2016.01.19	2018.02.06	Art. 44 (4) a	2/2016
4	038960	2016.05.23	2018.02.06	Art. 44 (4) a	7/2016
5	039001	2016.06.08	2018.02.23	Art. 44 (4) a	7/2016
6	039226	2016.07.25	2018.02.23	Art. 44 (4) a	9/2016
7	039675	2016.10.25	2018.02.23	Art. 44 (4) a	12/2016
8	039695	2016.10.31	2018.02.23	Art. 44 (4) a	12/2016
9	041696	2017.12.13	2018.02.15	Art. 44 (1)	2/2018
10	041697	2017.12.13	2018.02.15	Art. 44 (1)	2/2018
11	041698	2017.12.13	2018.02.15	Art. 44 (1)	2/2018
12	041699	2017.12.13	2018.02.15	Art. 44 (1)	2/2018

Lista cererilor de înregistrare a mărcilor respinse

Se publică următoarele date: numărul curent, numărul de depozit, data de depozit, denumirea mărcii, solicitantul și codul țării conform normei ST.3 OMPI, data expedierii deciziei de respingere, numărul BOPI în care a fost publicată cererea de înregistrare a mărcii

Nr. crt.	(210) Nr. de depozit	(220) Data de depozit	(540) Denumirea mărcii	(730) Solicitant, cod ST.3 OMPI	Data expedierii deciziei de respingere	(441) Nr. BOPI
1	037825	2015.10.30	GOLD MOUNT FULL FLAVOUR FINEST VIRGINIA FILTER CIGARETTES	Kaane American International Tobacco Company Limited, AE	2018.02.01	11/2015
2	037826	2015.10.30	K GOLD MOUNT SUPERSLIMS SILVER	Kaane American International Tobacco Company Limited, AE	2018.02.01	11/2015
3	037827	2015.10.30	GOLD MOUNT SUPERSLIMS LOW TAR & NICOTINE	Kaane American International Tobacco Company Limited, AE	2018.02.01	11/2015
4	037828	2015.10.30	K GOLD MOUNT LIMITED EDITION LIGHTS EXCLUSIVE PREMIUM CIGARETTES	Kaane American International Tobacco Company Limited, AE	2018.02.01	11/2015
5	037829	2015.10.30	K GOLD MOUNT LIMITED EDITION ULTRALIGHTS EXCLUSIVE PREMIUM CIGARETTES	Kaane American International Tobacco Company Limited, AE	2018.02.01	11/2015
6	038198	2016.01.06	BLOODGOD	CUZNETOV Iurie, MD	2018.02.28	4/2016
7	038748	2016.04.14	KENWOOD	CEPOI Victor, MD	2018.02.01	7/2016
8	038970	2016.05.31	OPTICS OPTIKS OPTIX	PUBLIC JOINT STOCK COMPANY "KYIV VITAMIN PLANT", UA	2018.02.16	7/2016
9	039263	2016.07.29	JAFFA QUALITY JUICE	BUX Boris, IL	2018.02.01	9/2016
10	039264	2016.07.29	JAFFA FRESH FRUIT	BUX Boris, IL	2018.02.01	9/2016
11	039397	2016.08.24	RED BULL VITALIZES BODY AND MIND	Red Bull GmbH, AT	2018.02.16	11/2016
12	039976	2017.01.13	Marcă tridimensională	EURO-ALCO S.R.L., întreprindere mixtă, MD	2018.02.16	2/2017
13	039984	2017.01.13	Marcă tridimensională	EURO-ALCO S.R.L., întreprindere mixtă, MD	2018.02.16	2/2017
14	039987	2017.01.13	Marcă tridimensională	EURO-ALCO S.R.L., întreprindere mixtă, MD	2018.02.16	2/2017
15	040081	2017.01.31	ONE	Techronic Power Tools Technology Limited, VG	2018.02.15	4/2017
16	040087	2017.01.27	BOIEREASCĂ ALBĂ	SC VELROM S.R.L., RO	2018.02.15	4/2017
17	040088	2017.01.27	BOIEREASCĂ NEAGRĂ	SC VELROM S.R.L., RO	2018.02.15	4/2017
18	040156	2017.02.13	THE RAW BRAND	AFFINITY PETCARE, S.A. ES	2018.02.16	3/2017
19	040166	2017.02.07	JAMUS	MARIN Alexandru, MD	2018.02.16	5/2017
20	040287	2017.03.15	ROYAL	PAI Maxim Grup Nord S.R.L., MD	2018.02.01	4/2017
21	040305	2017.03.17	HALAL	MAȘAEV Talgat, MD	2018.02.16	4/2017
22	040342	2017.03.21	Marcă tridimensională	TIAXIM GRUP S.R.L., MD	2018.02.15	4/2017
23	040446	2017.04.05	SNAIGE	AIEA S.A., MD	2018.02.16	5/2017
24	040515	2017.04.25	Marcă tridimensională	OVTEBLIZ S.R.L., firmă, MD	2018.02.28	5/2017
25	040516	2017.04.25	Marcă tridimensională	OVTEBLIZ S.R.L., firmă, MD	2018.02.28	5/2017
26	040517	2017.04.25	Marcă tridimensională	OVTEBLIZ S.R.L., firmă, MD	2018.02.28	6/2017

Date cu privire la divizarea cererilor de înregistrare a obiectelor de proprietate industrială

Se publică următoarele date: numărul curent, obiectul de proprietate industrială, numărul de depozit al cererii divizate, numărul BOPI în care a fost publicată cererea neexaminată, lista produselor și serviciilor indicate în cererea divizată, data divizării, datele referitoare la cererea divizată/divizionară

Nr. crt.	OPI	(210) Nr. de depozit al cererii divizate	(441) Nr. BOPI	(511) Clasele și lista produselor și serviciilor conform CIPS, Indicate în cererea divizată	Data divizării	Datele referitoare la cererea divizată/divizionară
1	Cerere de înregistrare a mărcii	(210) 040654	7/2017	(511) NCL(11) 29 - băuturi pe bază de lapte și de produse lactate cu conținut de cafea, ciocolată și/sau sucuri de fructe; cocteiluri, incluse în clasa 29; 30 - cafea, ceai, cacao și înlocuitori de cafea; băuturi pe bază de cafea; băuturi pe bază de ceai; băuturi pe bază de ciocolată; orez, tapiocă și sago; făină și preparate făcute din cereale; pâine, produse de patiserie și cofetărie; înghețată; zahăr, miere, sirop de melasă; drojdie, praf de copt; sare; muștar; oțet, sosuri (condimente); mirodenii; gheață; 32 - băuturi nealcoolice; bere; 33 - băuturi alcoolice (cu excepția berii).	2018.02.01	<p><i>Cererea divizată</i> (210) 040654 (220) 2017.05.22 (511) NCL (11)</p> <p>29 - băuturi pe bază de lapte și de produse lactate cu conținut de cafea, ciocolată și/sau sucuri de fructe; cocteiluri, incluse în clasa 29; 32 - băuturi nealcoolice; bere;</p> <hr/> <p><i>Cererea divizionară</i> (210) 041944 (220) 2017.05.22 (511) NCL (11)</p> <p>30 - cafea, ceai, cacao și înlocuitori de cafea; băuturi pe bază de cafea; băuturi pe bază de ceai; băuturi pe bază de ciocolată; orez, tapioca și sago; făină și preparate din cereale; pâine, produse de patiserie și cofetărie; înghețată comestibilă; zahăr, miere, sirop de melasă; drojdie, praf de copt; sare; muștar; oțet, sosuri (condimente); mirodenii; gheață. 33 - băuturi alcoolice, cu excepția berii.</p>

Lista certificatelor de înregistrare a mărcilor al căror termen de valabilitate a expirat (inclusiv termenul de grație) conform art. 16 (5) din Legea nr. 38-XVI/2008

Se publică următoarele date: numărul curent, numărul de ordine al înregistrării, numărul de depozit, denumirea mărcii, data expirării valabilității, titularul și adresa, codul țării conform normei ST.3 OMPI

Nr. crt.	(111)(116) Nr. înregistrării	(210) Nr. de depozit	(540) Denumirea mărcii	(181/186) Data expirării valabilității	(730) Titular și adresa, cod ST.3 OMPI
1	2	3	4	5	6
1	2R 378	001500	MENTHOL CALIFORNIA PLUS	2017.08.24	PHILIP MORRIS BRANDS SARL, CH Quai Jeanrenaud 3, CH-2000 NEUCHÂTEL, Elveția
2	2R 379	001499	PHILIP MORRIS PM INC VENI VIDI VICI SUPER LIGHTS	2017.08.24	PHILIP MORRIS BRANDS SARL, CH Quai Jeanrenaud 3, CH-2000 NEUCHÂTEL, Elveția
3	R 5934	006948	БРОНХИКУМ	2017.08.05	A. Nattermann & Cie GmbH, DE Nattermannallee 1, 5000 Köln 30 (Bocklemund), Germania
4	R 5970	006926	SCHICK EXTRA II	2017.08.01	Edgewell Personal Care Brands, LLC, US 6 Research Drive, Shelton, Connecticut 06484, Statele Unite ale Americii
5	R 5971	006927	SCHICK SUPER II	2017.08.01	Edgewell Personal Care Brands, LLC, US 6 Research Drive, Shelton, Connecticut 06484, Statele Unite ale Americii
6	R 5972	006928	SCHICK SUPER II PLUS	2017.08.01	Edgewell Personal Care Brands, LLC, US 6 Research Drive, Shelton, Connecticut 06484, Statele Unite ale Americii
7	R 5978	006973	Sun microsystems	2017.08.11	Sun Microsystems, Inc., US 4150 Network Circle, Santa Clara, CA 95054, Statele Unite ale Americii
8	R 5993	006935	Marcă figurativă	2017.08.04	Microsoft Corporation, US One Microsoft Way, Redmond, Washington 98052-6399, Statele Unite ale Americii
9	R 6005	007011	ESPRIT DE CORP	2017.08.21	ESPRIT INTERNATIONAL, a California limited partnership, US 584 Broadway, New York, New York 10012, Statele Unite ale Americii
10	R 6006	007027	Marcă figurativă	2017.08.26	CASTROL LIMITED, GB Wakefield House, Pipers Way, SWINDON, Wiltshire, SN3 1RE, Regatul Unit
11	R 6062	006970	REVLON MOISTURESTAY	2017.08.08	REVLON (SUISSE) S.A., CH Badenerstrasse 116, 8952 Schlieren, Elveția
12	R 6115	007146	ICE BURGER	2017.08.29	UNILEVER N.V., NL Weena 455, 3013 AL Rotterdam, Olanda
13	R 6206	007007	NORMA	2017.08.19	NORMA S.R.L., firmă de producere, MD Str. 31 August 1989 nr. 38, ap. (of) 1, MD-2001, Chișinău, Republica Moldova
14	R 6333	007021	ACVILA	2017.08.28	ACVILA S.R.L., întreprindere mixtă, MD Calea Ieșilor nr. 10, MD-2068, Chișinău, Republica Moldova
15	R 6492	007367	CRIS •mrs	2017.08.22	CRISTINA MOLD-ROM SIMPEX S.R.L., filiala societății comerciale române, MD Str. Armenească nr. 51, MD-2012, Chișinău, Republica Moldova
16	R 6691	007043	STARBURST JUICERS	2017.08.29	Wm. Wrigley Jr. Company, US 410 North Michigan Avenue, Chicago, Illinois 60611, Statele Unite ale Americii

1	2	3	4	5	6
17	17043	021599	CALZEMIO	2017.07.24	COȘULEAN Victor, MD Str. Albișoara nr. 80, bloc 3, ap. 119, MD-2005, Chișinău, Republica Moldova
18	17046	021611	NORMOKID	2017.08.01	Ilgar Ahmadov, AZ Str. Zakdabi, 84/33, Bacu, Azerbaidjan
19	17047	021610	HEPATOLAK	2017.08.01	Ilgar Ahmadov, AZ Str. Zakdabi, 84/33, Bacu, Azerbaidjan
20	17107	021648	СЕВЕРНАЯ КОМПАНИЯ	2017.08.01	VIOCRIS-IMPEX S.R.L., societate comercială, MD Bd. Mircea cel Bătrîn nr. 9, ap. 76, MD-2044, Chișinău, Republica Moldova
21	17110	021663	Marcă figurativă	2017.08.10	MOLDCARTON S.A., întreprindere mixtă, MD Str. Schinoasa nr. 18, MD-2091, Sîngera, Chișinău, Republica Moldova
22	17113	021675	ȚĂRĂNCUȚA	2017.08.14	AQUARELLE S.R.L., MD Str. Independenței nr. 54, ap. 66, MD-2072, Chișinău, Republica Moldova
23	17116	021689	FLOXIMED	2017.08.10	World Medicine Limited, reprezentanță, MD Bd. Decebal nr. 139, MD-2060, Chișinău, Republica Moldova
24	17117	021690	CLODIFEN	2017.08.10	World Medicine Limited, reprezentanță, MD Bd. Decebal nr. 139, MD-2060, Chișinău, Republica Moldova
25	17118	021691	TOBRIMED	2017.08.10	World Medicine Limited, reprezentanță, MD Bd. Decebal nr. 139, MD-2060, Chișinău, Republica Moldova
26	17119	021692	VAMELAN	2017.08.10	World Medicine Limited, reprezentanță, MD Bd. Decebal nr. 139, MD-2060, Chișinău, Republica Moldova
27	17120	021693	POLIJEN	2017.08.10	World Medicine Limited, reprezentanță, MD Bd. Decebal nr. 139, MD-2060, Chișinău, Republica Moldova
28	17121	021694	EYECROL	2017.08.10	World Medicine Limited, reprezentanță, MD Bd. Decebal nr. 139, MD-2060, Chișinău, Republica Moldova
29	17122	021696	FLUZAMED	2017.08.10	World Medicine Limited, reprezentanță, MD Bd. Decebal nr. 139, MD-2060, Chișinău, Republica Moldova
30	17123	021698	COCARNIT	2017.08.10	World Medicine Limited, reprezentanță, MD Bd. Decebal nr. 139, MD-2060, Chișinău, Republica Moldova
31	17124	021699	NELADEX	2017.08.10	World Medicine Limited, reprezentanță, MD Bd. Decebal nr. 139, MD-2060, Chișinău, Republica Moldova
32	17125	021700	DORAMYCIN	2017.08.10	World Medicine Limited, reprezentanță, MD Bd. Decebal nr. 139, MD-2060, Chișinău, Republica Moldova
33	17126	021702	MERKACIN	2017.08.10	World Medicine Limited, reprezentanță, MD Bd. Decebal nr. 139, MD-2060, Chișinău, Republica Moldova
34	17127	021703	MECETAM	2017.08.10	World Medicine Limited, reprezentanță, MD Bd. Decebal nr. 139, MD-2060, Chișinău, Republica Moldova
35	17128	021704	NOZEYLIN	2017.08.10	World Medicine Limited, reprezentanță, MD Bd. Decebal nr. 139, MD-2060, Chișinău, Republica Moldova
36	17129	021709	BERTONI	2017.08.15	HENDRIX BAIL S.R.L., întreprindere mixtă, MD Bd. C. Negruzzi nr. 2, of. 3, MD-2001, Chișinău, Republica Moldova
37	17131	021717	BRISSTAL	2017.08.13	SUROV Maxim, MD Str. Andrei Doga nr. 37, ap. 39, MD-2024, Chișinău, Republica Moldova

1	2	3	4	5	6
38	17132	021718	EXULETT	2017.08.13	PFIZER Inc., corporație organizată și existentă conform legilor statului Delaware, US 235 East 42 nd Street, New York, New York 10017, Statele Unite ale Americii
39	17133	021720	BEBIKO	2017.08.14	EREMIA Vladislav, MD Str. Schinoasa Nouă nr. 31, MD-2019, Chișinău, Republica Moldova
40	17134	021721	Marcă tridimensională	2017.08.14	"Moscow-Efes Brewery", Joint Stock Company, RU Str. Podolskih Kursantov, 15 B, 117546, Moscova, Federația Rusă
41	17135	021726	VIV-ARDO	2017.08.15	MARGINE Vladislav, MD Bd. Moscova nr. 5, ap. 149, MD-2068, Chișinău, Republica Moldova
42	17136	021739	ACE BERMUDA	2017.08.17	Chubb Limited, CH Bärengasse 32, CH-8001 Zürich, Elveția
43	17137	021754	BUS CENTER	2017.08.30	Büge-Petricanca S.R.L., societate comercială, MD Str. Petricani nr. 19, bloc 2, MD-2059, Chișinău, Republica Moldova
44	17139	021764	WINSTON SUPER LIGHTS	2017.08.28	Japan Tobacco Inc., JP 2-2-1, Toranomom, Minato-ku, Tokyo, Japonia
45	17141	021785	Фруктовое облако	2017.08.30	TIAXIM GRUP S.R.L., MD Str. Paris nr. 53, bloc 1, ap. 65, MD-2051, Chișinău, Republica Moldova
46	17210	021605	MARINORM	2017.08.01	Ilgar Ahmadov, AZ Str. Zakdabi, 84/33, Bacu, Azerbaidjan
47	17213	021622	ALLFUN	2017.08.02	CUDREAVȚEV Pavel, MD Calea Ieșilor nr. 19, ap. 36, MD-2069, Chișinău, Republica Moldova
48	17223	021602	CALCIMAGS	2017.08.01	Ilgar Ahmadov, AZ Str. Zakdabi, 84/33, Bacu, Azerbaidjan
49	17236	021661	MOLDOVEANCA	2017.08.14	AQUARELLE S.R.L., MD Str. Independenței nr. 54, ap. 66, MD-2072, Chișinău, Republica Moldova
50	17238	021761	CAMEL FILTERS	2017.08.28	Japan Tobacco Inc., JP 2-2-1, Toranomom, Minato-ku, Tokyo, Japonia
51	17239	021762	CAMEL LIGHTS	2017.08.28	Japan Tobacco Inc., JP 2-2-1, Toranomom, Minato-ku, Tokyo, Japonia
52	17240	021763	WINSTON LIGHTS	2017.08.28	Japan Tobacco Inc., JP 2-2-1, Toranomom, Minato-ku, Tokyo, Japonia
53	17241	021765	WINSTON ONE	2017.08.28	Japan Tobacco Inc., JP 2-2-1, Toranomom, Minato-ku, Tokyo, Japonia
54	17242	021766	CAMEL SUPER LIGHTS	2017.08.28	Japan Tobacco Inc., JP 2-2-1, Toranomom, Minato-ku, Tokyo, Japonia
55	17243	021767	MONTE CARLO FILTERS	2017.08.28	Japan Tobacco Inc., JP 2-2-1, Toranomom, Minato-ku, Tokyo, Japonia
56	17244	021768	MONTE CARLO LIGHTS	2017.08.28	Japan Tobacco Inc., JP 2-2-1, Toranomom, Minato-ku, Tokyo, Japonia
57	17245	021769	MONTE CARLO SUPER LIGHTS	2017.08.28	Japan Tobacco Inc., JP 2-2-1, Toranomom, Minato-ku, Tokyo, Japonia
58	17246	021770	MONTE CARLO ONE	2017.08.28	Japan Tobacco Inc., JP 2-2-1, Toranomom, Minato-ku, Tokyo, Japonia

1	2	3	4	5	6
59	17247	021771	MORE FILTERS	2017.08.28	Japan Tobacco Inc., JP 2-2-1, Toranomom, Minato-ku, Tokyo, Japonia
60	17248	021772	MORE LIGHTS	2017.08.28	Japan Tobacco Inc., JP 2-2-1, Toranomom, Minato-ku, Tokyo, Japonia
61	17252	021805	ВИТАКЛИНЗ VITACLEANS	2017.08.28	Newman nutrients AG, CH Tiefenaustr. 117, CH 3004 Bern, Elveția
62	17253	021806	ГЕПАФОР GERAFOR	2017.08.28	Newman nutrients AG, CH Tiefenaustr. 117, CH 3004 Bern, Elveția
63	17254	021807	РЕГЕПОЛ REGEPOL	2017.08.28	Newman nutrients AG, CH Tiefenaustr. 117, CH 3004 Bern, Elveția
64	17255	021809	ПРОЗАМИН PROZAMIN	2017.08.28	Newman nutrients AG, CH Tiefenaustr. 117, CH 3004 Bern, Elveția
65	17256	021810	СЛИМКОД SLIMCOD	2017.08.28	Newman nutrients AG, CH Tiefenaustr. 117, CH 3004 Bern, Elveția
66	17257	021811	АРТЕРИЛАН ARTERILAN	2017.08.28	Newman nutrients AG, CH Tiefenaustr. 117, CH 3004 Bern, Elveția
67	17258	021813	ВИСИМАТРИХ ВИЗИОМАТРИКС	2017.08.28	Newman nutrients AG, CH Tiefenaustr. 117, CH 3004 Bern, Elveția
68	17259	021814	МОНИТОР MONITOR	2017.08.28	Newman nutrients AG, CH Tiefenaustr. 117, CH 3004 Bern, Elveția
69	17260	021815	ЛАМБИГОН	2017.08.28	Newman nutrients AG, CH Tiefenaustr. 117, CH 3004 Bern, Elveția
70	17261	021816	ГЕЛЬМИДИН	2017.08.28	Newman nutrients AG, CH Tiefenaustr. 117, CH 3004 Bern, Elveția
71	17262	021817	ГЕРОКСАЛ GEROXAL	2017.08.28	Newman nutrients AG, CH Tiefenaustr. 117, CH 3004 Bern, Elveția
72	17263	021824	АНДРОЗОЛ АНДРОЗОЛ	2017.08.29	Bayer Consumer Care AG, CH Peter Merian Str. 84, 4052 Basel, Elveția
73	17265	021828	ZEYNO	2017.08.30	BERNAVSCHI Andrei, MD Str. Andrei Doga nr. 28, bloc 1, ap. 4, MD-2024, Chișinău, Republica Moldova
74	17337	021445	RNP	2017.06.22	Nova United LP, GB 18/2 Royston Mains Street, Edinburgh, EH51LB, Regatul Unit
75	17341	021643	ПЕЛИКАН	2017.08.01	Viocris-Impex S.R.L., societate comercială, MD Bd. Mircea cel Bătrîn nr. 9, ap. 76, MD-2044, Chișinău, Republica Moldova
76	17343	021658	АКТУАЛИ	2017.08.21	CRS-Capital S.R.L., societate comercială, MD Str. Mitropolit Dosoftei nr. 89, of. 4, MD-2004, Chișinău, Republica Moldova
77	17346	021671	AGROBLEN	2017.08.06	Everris International B.V., NL Nijverheidsweg 1-5, 6422 PD HEERLEN, Olanda
78	17347	021686	LOXIDOL	2017.08.10	World Medicine Limited, reprezentanță, MD Bd. Decebal nr. 139, MD-2060, Chișinău, Republica Moldova
79	17348	021687	SIMALGEL	2017.08.10	World Medicine Limited, reprezentanță, MD Bd. Decebal nr. 139, MD-2060, Chișinău, Republica Moldova
80	17352	021711	CANPOL BABIES	2017.08.15	HENDRIX BAIL S.R.L., întreprindere mixtă, MD Bd. C. Negruzzi nr. 2, of. 3, MD-2001, Chișinău, Republica Moldova
81	17353	021712	SEVI BEBE	2017.08.15	HENDRIX BAIL S.R.L., întreprindere mixtă, MD Bd. C. Negruzzi nr. 2, of. 3, MD-2001, Chișinău, Republica Moldova

1	2	3	4	5	6
82	17354	021716	GORODESTY	2017.08.22	"Intel" S.R.L., RU Varshavskoe shose, 75 bl. 1, Moscova 117556, Federația Rusă
83	17355	021722	ИЛЬ ДЕ БОТЭ	2017.08.14	PIRESSA HOLDINGS LIMITED, CY Nikou Georgiou 6, block C, 7 th floor, Flat/Office 704, P.C. 1095, Nicosia, Cipru
84	17356	021723	ILE DE BEAUTE	2017.08.14	PIRESSA HOLDINGS LIMITED, CY Nikou Georgiou 6, block C, 7 th floor, Flat/Office 704, P.C. 1095, Nicosia, Cipru
85	17361	021749	Popasul dacilor	2017.08.22	PAVALACHI Iurie, MD Bd. Dacia nr. 49/2, ap. 62, MD-2062, Chișinău, Republica Moldova
86	17423	021822	АПТЕЧКА ЗОЖ	2017.08.28	Obschestvo s ogranichennoy otvetstvennostju "Fora-Farm", RU Proezd Cherepanovykh, d. 72, korp. 1, kv. 91, RU-125183 Moskva, Federația Rusă
87	17457	021640	CARTE BLANCHE	2017.08.01	ONICA Alexandru, MD Str. Botanica Veche nr. 43/1, ap. 17, MD-2062, Chișinău, Republica Moldova
88	17459	021672	UNA	2017.08.08	ZINCENKO Alexandr, MD Str. Dimineții nr. 28, MD-2002, Chișinău, Republica Moldova
89	17464	021683	CRAZY LOOP	2017.08.09	BALAN Dan, MD Str. Pavel Boțu nr. 1/1, MD-2009, Chișinău, Republica Moldova
90	17465	021731	NU E TIMPUL SĂ LUĂM O GUSTĂRICĂ?	2017.08.15	International Business Company "Nutritek International, Corp.", VG P.O. Box 3321, Road Town, Tortola, Insulele Virgine Britanice
91	17466	021732	НЕ ПОРА ЛИ ПОДКРЕПИТЬСЯ?	2017.08.15	International Business Company "Nutritek International, Corp.", VG P.O. Box 3321, Road Town, Tortola, Insulele Virgine Britanice
92	17467	021734	CASA MEA	2017.08.17	EuroCreditBank S.A., bancă comercială, MD Str. Ismail nr. 33, MD-2001, Chișinău, Republica Moldova
93	17471	021797	ЖЕМЧУЖИНА КРОССВОРДОВ	2017.08.28	PIT Yevheniy, UA Ul. Sevastopoliskaia nr. 7 a, Kirovograd, Ucraina
94	17474	021802	ЭНОТЕРОКЛИН	2017.08.28	Newman nutrients AG, CH Tiefenastr. 117, CH 3004 Bern, Elveția
95	17475	021803	АТЕРОКЛИН	2017.08.28	Newman nutrients AG, CH Tiefenastr. 117, CH 3004 Bern, Elveția
96	17476	021804	СУРДАЛОН SURDALON	2017.08.28	Newman nutrients AG, CH Tiefenastr. 117, CH 3004 Bern, Elveția
97	17477	021820	БЕРНСКИЕ КАПЛИ	2017.08.28	Newman nutrients AG, CH Tiefenastr. 117, CH 3004 Bern, Elveția
98	17478	021821	РЕЦЕПТЫ ЗОЖ	2017.08.28	Obschestvo s ogranichennoy otvetstvennostju "Fora-Farm", RU Proezd Cherepanovykh, d. 72, korp. 1, kv. 91, RU-125183 Moskva, Federația Rusă
99	17549	021730	ВКУС ПРИРОДЫ	2017.08.15	International Business Company "Nutritek International, Corp.", VG P.O. Box 3321, Road Town, Tortola, Insulele Virgine Britanice
100	17550	021743	Marcă tridimensională	2017.08.21	EFES VITANTA MOLDOVA BREWERY S.A., întreprindere mixtă, MD Str. Uzinelor nr. 167, MD-2023, Chișinău, Republica Moldova
101	17551	021744	Marcă tridimensională	2017.08.21	EFES VITANTA MOLDOVA BREWERY S.A., întreprindere mixtă, MD Str. Uzinelor nr. 167, MD-2023, Chișinău, Republica Moldova

1	2	3	4	5	6
102	17611	021662	NUANCE	2017.08.09	BOVALIM S.R.L., MD Str. Trandafirilor nr. 29/1, MD-2038, Chişinău, Republica Moldova
103	17637	021668	PETERS	2017.08.06	Everris International B.V., NL Nijverheidsweg 1-5, 6422 PD HEERLEN, Olanda
104	17638	021676	WINTERBREW	2017.08.21	EFES VITANTA MOLDOVA BREWERY S.A., întreprindere mixtă, MD Str. Uzinelor nr. 167, MD-2023, Chişinău, Republica Moldova
105	17639	021736	ÎMPREUNĂ SUNTEM PRIMII	2017.08.17	LUNGU Alexandru, MD Str. Burebista nr. 16, MD-2002, Chişinău, Republica Moldova
106	17641	021795	БРИЛЛИАНТ КРОССВОРДОВ	2017.08.28	PIT Yevheniy, UA Ul. Sevastopoliskaia nr. 7 a, Kirovograd, Ucraina
107	17642	021796	ИЗУМРУД КРОССВОРДОВ	2017.08.28	PIT Yevheniy, UA Ul. Sevastopoliskaia nr. 7 a, Kirovograd, Ucraina
108	17643	021818	NEFROLEX НЕФРОЛЕКС	2017.08.28	Newman nutrients AG, CH Tiefenastr. 117, CH 3004 Bern, Elveţia
109	17825	021642	WA WebArt	2017.08.01	Creacord S.R.L., MD Bd. Cuza-Vodă nr. 7, bloc 1, ap. 21, MD-2060, Chişinău, Republica Moldova
110	17896	021697	CEFAMED	2017.08.10	World Medicine Limited, reprezentanță, MD Bd. Decebal nr. 139, MD-2060, Chişinău, Republica Moldova
111	17897	021729	GUSTUL NATURII	2017.08.15	International Business Company "Nutritek International, Corp.", VG P.O. Box 3321, Road Town, Tortola, Insulele Virgine Britanice
112	17963	021623	KingCamp	2017.08.02	SPORT-LINE S.R.L., MD Str. Teilor nr. 6, ap. 70, MD-2043, Chişinău, Republica Moldova
113	18076	021713	щедрый КРАЙ	2017.08.13	Moldagroproduct S.R.L., MD Str. Meşterul Manole nr. 12, MD-2044, Chişinău, Republica Moldova
114	18077	021719	STARBUCKS COFFEE	2017.08.14	Starbucks Corporation d/b/a Starbucks Coffee Company, corporație din statul Washington, US 2401 Utah Avenue South, Seattle, Washington 98134, Statele Unite ale Americii
115	18078	021799	ВОЛШЕБНЫЙ МИР КРОССВОРДОВ	2017.08.28	PIT Yevheniy, UA Ul. Sevastopoliskaia nr. 7 a, Kirovograd, Ucraina
116	18259	021798	ЯРМАРКА РАЗВЛЕЧЕНИЙ	2017.08.28	PIT Yevheniy, UA Ul. Sevastopoliskaia nr. 7 a, Kirovograd, Ucraina
117	18730	021733	Chesterhouse tea collection	2017.08.15	Rîul Vechi S.R.L., MD Str. Ghica-Vodă nr. 8, MD-2072, Chişinău, Republica Moldova
118	19333	021688	WM WORLD MEDICINE	2017.08.10	World Medicine Limited, reprezentanță, MD Bd. Decebal nr. 139, MD-2060, Chişinău, Republica Moldova
119	19334	021695	MEDEXOL	2017.08.10	World Medicine Limited, reprezentanță, MD Bd. Decebal nr. 139, MD-2060, Chişinău, Republica Moldova
120	19335	021701	NORMATIN	2017.08.10	World Medicine Limited, reprezentanță, MD Bd. Decebal nr. 139, MD-2060, Chişinău, Republica Moldova
121	19581	021656	Rogob	2017.08.17	ROGOB S.R.L., firmă de producție și comerț, MD Str. Alexandru Ioan Cuza nr. 13, MD-2089, Ciorescu, Chişinău, Republica Moldova

1	2	3	4	5	6
122	19589	021819	БЕРНСКИЙ БАЛЬЗАМ	2017.08.28	Newman nutrients AG, CH Tiefenastr. 117, CH 3004 Bern, Elveția
123	19836	024255	STARBUCKS COFFEE	2017.08.14	Starbucks Corporation d/b/a Starbucks Coffee Company, corporație din statul Washington, US 2401 Utah Avenue South, Seattle, Washington 98134, Statele Unite ale Americii
124	20634	021684	ADEVĂRATA BĂUTURĂ. PENTRU PRIETENI	2017.08.21	EFES VITANTA MOLDOVA BREWERY S.A., întreprindere mixtă, MD Str. Uzinelor nr. 167, MD-2023, Chișinău, Republica Moldova

Lista mărcilor valabilitatea înregistrării cărora expiră în august 2018

Se publică următoarele date: numărul curent, numărul de ordine al înregistrării, numărul de depozit, denumirea mărcii, data expirării valabilității, titularul și codul țării conform normei ST.3 OMPI

Nr. crt.	(111)(116) Nr. înregistrării	(210) Nr. de depozit	(540) Denumirea mărcii	(181/186) Data expirării valabilității	(730) Titular, cod ST.3 OMPI
1	2	3	4	5	6
1	2R 152	000167	HUSH PUPPIES	2018.08.27	Wolverine Outdoors, Inc., US
2	2R 238	000554	PORTEX	2018.08.20	SMITHS MEDICAL INTERNATIONAL LIMITED, GB
3	R 6711	008088	DISCOVERY CHANNEL	2018.08.18	DISCOVERY COMMUNICATIONS, LLC, US
4	R 6732	008080	TRIPOD	2018.08.10	Lycos, Inc., corporație din statul Virginia, US
5	R 6734	008090	HALLS CENTERS	2018.08.18	Intercontinental Great Brands LLC, US
6	R 6735	008091	HALLS VITA-C	2018.08.18	Intercontinental Great Brands LLC, US
7	R 6736	008092	HALLS MENTHOLYPTUS	2018.08.18	Intercontinental Great Brands LLC, US
8	R 6737	008094	ADAMS	2018.08.18	Intercontinental Great Brands LLC, US
9	R 6738	008095	CLORETS	2018.08.18	Intercontinental Great Brands LLC, US
10	R 6739	008096	CERTS	2018.08.18	Intercontinental Great Brands LLC, US
11	R 6769	008075	ONE-ALPHA	2018.08.04	LEO PHARMA A/S, DK
12	R 6775	008098	FUCIDIN	2018.08.19	LEO PHARMA A/S, DK
13	R 6807	008140	CABINET	2018.08.06	Reemtsma Cigarettenfabriken GmbH, DE
14	R 6886	008078	Marcă figurativă	2018.08.06	American-Cigarette Company (Overseas) Limited, CH
15	R 6898	008110	AGGRASTAT	2018.08.26	IROKO CARDIO LLC, a Delaware limited liability company, US
16	R 7042	008071	CITIGROUP	2018.08.03	Citigroup Inc., corporație organizată și existentă conform legilor Statului Delaware, US
17	R 7488	008112	MCS	2018.08.26	MAXLINIE-MCS S.R.L., MD
18	18059	024184	Park Plaza	2018.08.29	Park Global Holdings, Inc., a Delaware corporation, US
19	18172	024067	IUTE	2018.08.06	IUTE CREDIT S.R.L., organizație de microfinanțare, întreprindere mixtă, MD

1	2	3	4	5	6
20	18372	023996	MALFARB	2018.08.01	SUPRATEN PLUS S.R.L., societate comercială, MD
21	18373	023998	MOLKLER	2018.08.01	SUPRATEN PLUS S.R.L., societate comercială, MD
22	18374	024000	POLIREN	2018.08.01	SUPRATEN PLUS S.R.L., societate comercială, MD
23	18375	024001	SANSIRO	2018.08.01	SUPRATEN PLUS S.R.L., societate comercială, MD
24	18376	024002	SCANMIX	2018.08.01	SUPRATEN PLUS S.R.L., societate comercială, MD
25	18377	024003	SELECTONE	2018.08.01	SUPRATEN PLUS S.R.L., societate comercială, MD
26	18378	024004	SEMIN	2018.08.01	SUPRATEN PLUS S.R.L., societate comercială, MD
27	18379	024009	TIMCOLOR	2018.08.01	SUPRATEN PLUS S.R.L., societate comercială, MD
28	18414	024007	SMILE	2018.08.01	SUPRATEN PLUS S.R.L., societate comercială, MD
29	18415	024008	STABIL	2018.08.01	SUPRATEN PLUS S.R.L., societate comercială, MD
30	18416	024010	UNITER	2018.08.01	SUPRATEN PLUS S.R.L., societate comercială, MD
31	18417	024034	SARKAR	2018.08.01	SUPRATEN PLUS S.R.L., societate comercială, MD
32	18418	024063	W Winston PREMIUM	2018.08.06	Japan Tobacco Inc., JP
33	18419	024064	W Winston PREMIER	2018.08.06	Japan Tobacco Inc., JP
34	18424	023997	MBA	2018.08.01	SUPRATEN PLUS S.R.L., societate comercială, MD
35	18426	024014	NAVIPROD	2018.08.01	SUPRATEN PLUS S.R.L., societate comercială, MD
36	18427	024015	POLIMIN ПОЛИМИН	2018.08.01	SUPRATEN PLUS S.R.L., societate comercială, MD
37	18428	024016	REM-COLOR РЕМ-КОЛОР	2018.08.01	SUPRATEN PLUS S.R.L., societate comercială, MD
38	18429	024017	HIMREZERV ХИМРЕЗЕРВ	2018.08.01	SUPRATEN PLUS S.R.L., societate comercială, MD
39	18430	024029	LAMIFIX	2018.08.01	SUPRATEN PLUS S.R.L., societate comercială, MD
40	18431	024032	GAWIN	2018.08.01	SUPRATEN PLUS S.R.L., societate comercială, MD
41	18432	024033	KINGSUN	2018.08.01	SUPRATEN PLUS S.R.L., societate comercială, MD
42	18433	024036	NORD CERAM	2018.08.01	SUPRATEN PLUS S.R.L., societate comercială, MD
43	18434	024037	GROHN CERAMIC	2018.08.01	SUPRATEN PLUS S.R.L., societate comercială, MD
44	18435	024038	ABC-KLINKER	2018.08.01	SUPRATEN PLUS S.R.L., societate comercială, MD
45	18487	024035	KERATEAM	2018.08.01	SUPRATEN PLUS S.R.L., societate comercială, MD
46	18488	024052	“Aici banii prosperă!”	2018.08.11	UNIVERSALBANK S.A., bancă comercială, MD
47	18489	024053	«Здесь живут деньги!»	2018.08.11	UNIVERSALBANK S.A., bancă comercială, MD
48	18490	024054	LADY N COLLECTION	2018.08.04	CRUPCO Nicolai, MD
49	18494	024049	PURAFLO	2018.08.04	Wyeth LLC, US
50	18541	024024	Marcă tridimensională	2018.08.25	Efes Holland Technical Management Consultancy B.V., NL
51	18552	023953	GALAXIA	2018.08.12	BALCOMBE S.R.L., societate comercială, MD

1	2	3	4	5	6
52	18553	024072	explore	2018.08.07	ALCEDO GRUP S.R.L., societate comercială, MD
53	18554	024136	7 НОТ ЗДОРОВЬЯ 7 NOT ZDOROVIA	2018.08.21	TERENTII Serghei, MD
54	18570	024085	БУДЬ ИДЕАЛЬНА ДЛЯ СЕБЯ	2018.08.12	BALABAN INTRAVEST S.R.L., MD
55	18571	024086	УТОЛИ ЖАЖДУ СТИЛЬНО	2018.08.12	BALABAN INTRAVEST S.R.L., MD
56	18572	024087	ЧАСТЬ ТВОЕЙ ЖИЗНИ	2018.08.12	BALABAN INTRAVEST S.R.L., MD
57	18573	024171	БЕЕНДИК БЕЕНДИК	2018.08.28	TOPCIU Piotr, MD
58	18600	023948	iutecredit	2018.08.08	IUTE CREDIT S.R.L., organizație de microfinanțare, întreprindere mixtă, MD
59	18626	024065	ULTRACALC	2018.08.07	VULTAR SISTEM S.R.L., MD
60	18627	024066	VULTAR SYSTEMS	2018.08.07	VULTAR SISTEM S.R.L., MD
61	18628	024141	Moncastro	2018.08.22	S. VARTIC, întreprindere individuală, MD
62	18633	024071	CONLUXART®	2018.08.07	CONLUXART S.R.L., MD
63	18700	024127	BELLA PELLEGRINA	2018.08.19	MOLDAGROVIN S.R.L., MD
64	18706	024150	VAPOR GARD	2018.08.25	MILLER CHEMICAL & FERTILIZER, LLC, US
65	18726	023988	SLV	2018.08.08	NS-Art S.R.L., MD
66	18727	023990	PAULMANN	2018.08.08	NS-Art S.R.L., MD
67	18728	024097	ЖУРАВЛИ	2018.08.13	Vlaktor Trading Limited, CY
68	18741	024055	stomer	2018.08.06	ELECTROPRIM R.S. S.R.L., MD
69	18808	024050	FII BĂRBAT ADEVĂRAT	2018.08.08	ALMOS-COM S.R.L., întreprindere mixtă, MD
70	18809	024121	L&M MIXX SLIMS 20 EXTREME STIXX	2018.08.18	PHILIP MORRIS PRODUCTS S.A., CH
71	18810	024122	PARLIAMENT Night Blue RECESSED FILTER CHARCOAL	2018.08.18	PHILIP MORRIS BRANDS SARL, CH
72	18811	024123	PARLIAMENT Silver Blue RECESSED FILTER CHARCOAL	2018.08.18	PHILIP MORRIS BRANDS SARL, CH
73	18812	024124	PARLIAMENT Aqua Blue RECESSED FILTER CHARCOAL	2018.08.18	PHILIP MORRIS BRANDS SARL, CH
74	18813	024125	PARLIAMENT One RECESSED FILTER CHARCOAL	2018.08.18	PHILIP MORRIS BRANDS SARL, CH
75	18844	024044	PSI-FACTOR	2018.08.01	PSI-FACTOR S.R.L., MD
76	18889	024025	Старый Мельник из бочонка	2018.08.25	Efes Holland Technical Management Consultancy B.V., NL
77	18890	024027	Старый Мельник из бочонка	2018.08.25	Efes Holland Technical Management Consultancy B.V., NL
78	18904	024118	MOTOACTV	2018.08.15	Motorola Trademark Holdings, LLC, US
79	18905	024138	STILETTO	2018.08.21	Motorola Trademark Holdings, LLC, US
80	18908	024084	Gura CĂINARULUI	2018.08.12	BALABAN INTRAVEST S.R.L., MD
81	18913	024021	NMC	2018.08.01	SUPRATEN PLUS S.R.L., societate comercială, MD
82	18914	024022	JS TECHNOLOGIE	2018.08.01	SUPRATEN PLUS S.R.L., societate comercială, MD
83	18915	024042	NO SLEEP	2018.08.01	International Distribution Systems Limited, CY

1	2	3	4	5	6
84	18916	024043	Marcă figurativă	2018.08.01	International Distribution Systems Limited, CY
85	18928	024040	RUVINIL	2018.08.01	SUPRATEN PLUS S.R.L., societate comercială, MD
86	18930	024090	carpeta	2018.08.15	UNIUNEA DE ÎNTREPRINDERI "ACVILA GRUP", MD
87	18948	024111	BIO TIME	2018.08.15	Soira Investments Limited, VG
88	18949	024112	BIO TIME БИО ТАЙМ	2018.08.15	Soira Investments Limited, VG
89	18950	024115	ДАРЫ ЛЕТА	2018.08.15	Soira Investments Limited, VG
90	18951	024139	VARO	2018.08.22	VARO-INFORM S.R.L., MD
91	18952	024140	VARO inform advertising & information agency	2018.08.22	VARO-INFORM S.R.L., MD
92	18953	024185	FOXlife	2018.08.29	Twentieth Century Fox Film Corporation, a corporation existing under the laws of the State of Delaware, US
93	18959	024132	TABAC CREATEUR	2018.08.20	American-Cigarette Company (Overseas) Limited, CH
94	18960	024142	View CAFÉ & RESTAURANT	2018.08.25	NOBIL CLUB S.R.L., MD
95	18961	024145	NOBIL Spa	2018.08.25	NOBIL CLUB S.R.L., MD
96	18966	024147	TATIUS	2018.08.22	CRICOVA S.A., combinat de vinuri, MD
97	18970	024082	ЭНЕРГИЯ ПРИРОДЫ	2018.08.20	DMITRIEVA Olga, MD
98	18971	024131	A MA FACON	2018.08.20	American-Cigarette Company (Overseas) Limited, CH
99	18972	024133	SALUT NOUVEL	2018.08.20	SUVOROV-VIN S.R.L., întreprindere cu capital străin, MD
100	18973	024170	TOYOTA URBAN CRUISER	2018.08.28	TOYOTA JIDOSHA KABUSHIKI KAISHA (also trading as Toyota Motor Corporation), JP
101	18974	024177	VERANDA	2018.08.29	TITOV Mihail, MD
102	18975	024179	Wellness & Spa termal	2018.08.29	TITOV Mihail, MD
103	18985	024078	1430 CITY TAXI	2018.08.13	ROSANIN-PLUS S.R.L., MD
104	18996	024088	ЛОВИ ВОЛНУ ЛЕТТО	2018.08.12	BALABAN INTRAVEST S.R.L., MD
105	19010	024062	CINZEAC vodka	2018.08.08	ALMOS-COM S.R.L., întreprindere mixtă, MD
106	19012	024174	ДАКОГЕН	2018.08.28	SuperGen, Inc., US
107	19049	024169	STOP AUTO	2018.08.28	TEMPESTA S.R.L., MD
108	19116	024154	MOLDMOVER	2018.08.25	CEBOTARU Pavel, MD
109	19117	024155	MOLDRELO	2018.08.25	CEBOTARU Pavel, MD
110	19193	024076	lime fresh interiors	2018.08.08	GAIDAMPAS Ivan, MD
111	19194	024094	YOZ!	2018.08.13	COJOCARU Anatolie, MD
112	19222	023993	BRANDAID	2018.08.06	PERTSIIA Valentin, UA
113	19224	024095	SunRays	2018.08.13	TCACENCO Oleg, MD
114	19225	024100	McLelland SERIOUSLY STRONG	2018.08.13	LACTALIS McLELLAND Ltd., GB
115	19226	024103	BOGDAN ÎNTÎI	2018.08.14	VINARIA BOSTAVAN S.R.L., întreprindere mixtă, MD
116	19227	024104	БОГДАН ПЕРВЫЙ	2018.08.14	VINARIA BOSTAVAN S.R.L., întreprindere mixtă, MD
117	19228	024105	БОГДАН I	2018.08.14	VINARIA BOSTAVAN S.R.L., întreprindere mixtă, MD
118	19272	024079	1 First Class Service	2018.08.08	STARODUBOV Iurii, MD
119	19313	024113	NICO	2018.08.15	Soira Investments Limited, VG

1	2	3	4	5	6
120	19350	023992	billerbeck	2018.08.06	Gerd Billerbeck GmbH, AT
121	19351	024081	РЕВОЛАД	2018.08.08	Novartis AG, CH
122	19352	024175	kvartal	2018.08.29	TITOV Mihail, MD
123	19378	024143	N NOBIL HOTEL LUXURY BOUTIQUE	2018.08.25	NOBIL CLUB S.R.L., MD
124	19379	024146	NOBIL CIGARS CLUB	2018.08.25	NOBIL CLUB S.R.L., MD
125	19444	024077	IP+	2018.08.08	Arax-Impex S.R.L., firmă de producție și comerț, MD
126	19462	024152	ПЕНТАЛГИН	2018.08.25	Public Joint Stock Company "Otisipharm", RU
127	19493	023949	ROTACON	2018.08.14	ROTACON-IMPEX S.R.L., societate comercială, MD
128	19501	024114	RICH РИЧ	2018.08.15	Soira Investments Limited, VG
129	19522	024083	Gura CĂINARULUI	2018.08.12	BALABAN INTRAVEST S.R.L., MD
130	19576	024108	VIVALDI	2018.08.20	UNITED WINE COMPANY S.R.L., întreprindere mixtă, MD
131	19577	024109	STRADIVARI	2018.08.20	UNITED WINE COMPANY S.R.L., întreprindere mixtă, MD
132	19583	024075	Valea Verde	2018.08.11	ORIZONT S.A.R.C., MD
133	19595	023987	WOLFRAM	2018.08.08	NS-Art S.R.L., MD
134	19608	023935	OLLA	2018.08.07	GOJIN Olga, MD
135	19784	024137	DOMINGO	2018.08.22	MALAI Alexandru, MD
136	19800	024020	МЕГАПЛАСТ МЕГАПЛАСТ	2018.08.01	SUPRATEN PLUS S.R.L., societate comercială, MD
137	19801	024031	LENTEX	2018.08.01	SUPRATEN PLUS S.R.L., societate comercială, MD
138	19802	024119	VIVAKI	2018.08.15	Publicis Groupe S.A., FR
139	19935	023950	STEREYO	2018.08.13	Moldcell S.A., întreprindere mixtă, MD
140	19936	023951	STEREYO	2018.08.13	Moldcell S.A., întreprindere mixtă, MD
141	19937	023952	STEREYO	2018.08.13	Moldcell S.A., întreprindere mixtă, MD
142	20000	023866	Odoraș	2018.08.07	ODORAȘ S.R.L., revistă pentru părinți, publicație periodică, MD
143	20001	024026	EFES FUSION	2018.08.25	ANADOLU EFES BİRACILIK VE MALT SANAYİİ ANONİM ŞİRKETİ, TR
144	20002	024028	EFES FUSION	2018.08.25	ANADOLU EFES BİRACILIK VE MALT SANAYİİ ANONİM ŞİRKETİ, TR
145	20039	024073	K	2018.08.07	Kawasaki Kisen Kaisha, Ltd., JP
146	20054	024030	TICO	2018.08.01	SUPRATEN PLUS S.R.L., societate comercială, MD
147	20055	024089	LECO ЛЕКО	2018.08.01	SUPRATEN PLUS S.R.L., societate comercială, MD
148	20061	024144	NOBIL ITALIAN RESTAURANT	2018.08.25	NOBIL CLUB S.R.L., MD
149	20136	024101	CELLINI	2018.08.13	PȘEDERSCHI Vasile, MD
150	20227	024126	MALIBU	2018.08.18	GENERAL MOTORS LLC, a limited liability company organized and existing under the laws of the State of Delaware, US
151	20436	024099	БЛАГОДАТЬ	2018.08.13	BLANARI Vadim, MD
152	20639	024173	HANKOOK	2018.08.28	Hankook Tire Worldwide Co., Ltd., KR
153	21076	024135	LuX'Or	2018.08.20	OOO "Compania "EvroVin", RU
154	21250	024074	LIFESTYLES	2018.08.07	Ansell Limited, AU

**MK4L Lista certificatelor de înregistrare
a desenelor și modelelor industriale al căror termen
de valabilitate a expirat (inclusiv termenul de grație)
conform art. 14 din Legea nr. 161-XVI/2007**

Se publică următoarele date: numărul curent, titularul și adresa, codul țării conform
normei ST.3 OMPI, numărul certificatului, numărul de depozit, data de depozit,
data expirării termenului de valabilitate

Nr. crt.	(73) Titular și adresa, cod ST.3 OMPI	(11) Nr. certificatului	(21) Nr. de depozit	(22) Data de depozit	(18) Data expirării termenului de valabilitate
1	NEMIROFF INTELLECTUAL PROPERTY ESTABLISHMENT, LI Haus Rechsteiner, P.O. Box 634/Sdadtle 31, LI-9490 Vaduz, Liechtenstein	546	f 2002 0095	2002.08.06	2017.08.06
2	MUDREA Andrei, MD Str. Gheorghe Asachi nr. 30, ap. 4, MD-2028, Chișinău, Republica Moldova	1073	f 2007 0062	2007.08.15	2017.08.15
3	"MOSCOW-EFES BREWERY", JOINT STOCK COMPANY, RU Str. Podolskih kursantov 15 B, 117546, Moscova, Federația Rusă	1077	f 2007 0065	2007.08.14	2017.08.14
4	GAȘTEA Ruslan, MD Str. M. Frunze nr. 17, MD-6801, Ialoveni, Republica Moldova	1433	f 2012 0081	2012.08.20	2017.08.20
5	ART GRUP BRIVET S.R.L., SOCIETATE COMERCIALĂ, MD Str. Nadejda Russo nr. 7, MD-2024, Chișinău, Republica Moldova	1465	f 2012 0076	2012.08.02	2017.08.02
6	NECHIT Ivan, MD Str. Maiacovscovo nr. 4, MD-7021, Taraclia, Republica Moldova NECHIT Vladislav, MD Str. Maiacovscovo nr. 4, MD-7021, Taraclia, Republica Moldova	1469	f 2012 0080	2012.08.16	2017.08.16
7	CIUNTU Svetlana, MD Str. Cucorilor nr. 16/2, ap. 10, MD-2020, Chișinău, Republica Moldova	1477	f 2012 0082	2012.08.21	2017.08.21
8	CARAUȘ CONSTANTIN, MD Str-la Codrilor nr. 22, bloc 1, MD-2071, Durlești, Chișinău, Republica Moldova	1486	f 2012 0084	2012.08.30	2017.08.30

Lista eratelor

Se publică următoarele date: numărul curent, obiectul de proprietate industrială, numărul și data depozitului, numărul titlului de protecție, numărul BOPI, datele inițiale care au fost publicate, datele rectificate

Nr. crt.	OPI	Nr. și data de depozit	Nr. titlului de protecție	Nr. BOPI	Date inițiale	Date rectificate
1	Marcă	007336	R 7648	4/2000 12/2000 3/2008	(730) 6500 West Cortland Street, Chicago, Illinois, Statele Unite ale Americii	(730) 6500 West Cortland, Chicago, Illinois 60707, Statele Unite ale Americii
2	Cerere înregistrare a mărcii	041079 2017.08.25	-	10/2017	26.03.01 26.03.24 26.07.09 26.07.25 27.01.06 27.05.01	26.03.01 26.03.24 26.07.09 26.07.25 26.13.25 27.01.06 27.05.01

IX

Decizii ale instanțelor judecătorești / Court decisions

Cu privire la aplicarea interdicției asupra OPI, înregistrate pe numele titularului Petrov Andrei

Întru executarea Încheierii executorului judecătoresc Mușet Marcel nr. 180s-588r/2018 din 09.02.2018, privind executarea documentului executoriu nr. MAI04 011708 din 21.10.2017, emis de INP-CUMC, prin aplicarea interdicției pe bunurile debitorului Petrov Andrei Nicolae, c/p 2000022006367:

- se aplică interdicție asupra brevetului de scurtă durată nr. 1214 din 11.08.2017, înregistrat pe numele titularului Petrov Andrei, c/p 2000022006367, r-l Sîngerei, s. Rădoaia;
- pe perioada aplicării interdicției se sistează orice procedură legală ce ține de statutul juridic al brevetului nr. 1214 din 11.08.17, inclusiv transmiterea drepturilor asupra acestuia.

Cu privire la anularea Încheierii Comisiei de Contestații AGEPI din 11.05.2017 referitor la cererea de restabilire a drepturilor nr. 1494 din 15.03.2015 depuse de GENFIT, FR privind cererea de brevet de invenție cu titlul „Metodă de tratament al fibrozei și cancerului” nr. depozit a 2015 0076 din 20.01.2014.

Întru executarea Hotărârii Judecătorei Chișinău (sediul Râșcani) din 14.12.2017 (dosar nr. 3-868/2017) și Încheierii Judecătorei Chișinău (sediul Râșcani) din 29.01.2018 la cererea de chemare în judecată depuse de S.A. GENFIT împotriva Agenției de Stat pentru Proprietatea Intelectuală privind anularea încheierii, obligarea admiterii spre examinare a contestației reclamantului:

- se anulează Încheierea Comisiei de Contestații AGEPI din 11.05.2017 în partea neadmiterii spre examinare a contestației nr. 1495 din 15.03.2017 privind cererea de brevet de invenție nr. depozit a 2015 0076 din 20.01.2014, solicitant GENFIT, FR și se obligă AGEPI să admită spre examinare în Comisia de Contestații, contestația S.A. Genfit, FR, depuse împotriva hotărârii Direcției Brevete AGEPI cu nr. 8599 din 11.01.2017.

Cu privire la anularea interdicției aplicate asupra OPI, înregistrate pe numele titularului NOVICONSVIT S.R.L.

Întru executarea Încheierii Executorului judecătoresc Buzadji Olga nr. 008s-16/2018 din 19.02.2018 privind anularea măsurilor de asigurare aplicate asupra bunurilor debitorului SRL „Noviconsvit”, c/f 1009600041870:

- se anulează interdicția asupra mărcii combinate  nr. 23991 din 25.07.2012, înregistrate pe numele titularului NOVICONSVIT S.R.L., str. Alecu Russo nr. 57, bloc 3, ap. 1, MD-2068, Chișinău, Republica Moldova, c/f 1009600041870, aplicată în baza Încheierii Executorului judecătoresc Buzadji Olga nr. 008s-16/2018 din 22.01.2018, prin Ordinul Directorului General AGEPI nr. 21 din 13.02.2018;

- se reia orice procedură legală ce ține de statutul juridic al mărcii nr. 23991, inclusiv transmiterea drepturilor asupra acesteia.

**Cu privire la executarea Deciziei Curții de Apel Chișinău
din 04.07.2017 privind menținerea Hotărârii Judecătorei
Râșcani, mun. Chișinău din 18.08.2016,
Încheierii Judecătorei Chișinău (sediul Râșcani)**

Întru executarea Deciziei Colegiului Civil și de Contencios Administrativ al Curții de Apel Chișinău din 04.07.2017 privind respingerea apelului și menținerea hotărârii Judecătorei Râșcani, mun. Chișinău din 18.08.2016, Încheierii Judecătorei Chișinău (sediul Râșcani) din 17.05.2017, la cererea de chemare în judecată depusă de Spirits International B.V., a company organized under the Laws of the Netherlands împotriva Agenției de Stat pentru Proprietatea Intelectuală cu privire la anularea hotărârii Comisiei de contestații AGEPI din 26.10.2015:

- se anulează Hotărârea Comisiei de Contestații AGEPI din 26.10.2015 cu privire la menținerea în vigoare a Deciziei Departamentului Mărci, Modele și Desene Industriale a AGEPI din 07.07.2015

privind respingerea de la înregistrare în Republica Moldova a mărcii combinate  nr. depozit 033972 din 06.11.2013, solicitant Spirits International B.V., a company organized under the Laws of The Netherlands;

- se acceptă spre înregistrare marca combinată  cu nr. depozit 033972 din 06.11.2013 pentru produsele și serviciile solicitate din clasele 32, 33 și 43 conform CIPS, limitate de formularea "fabricate în conformitate cu tradițiile și rețetele rusești", în conformitate cu procedurile legale în vigoare.

**Cu privire la executarea Hotărârii Judecătorei
Chișinău (sediul Râșcani) din 08.09.2017
privind decăderea din drepturi a titularului
mărcii naționale CASTORAMA nr. 18065**

Întru executarea Hotărârii Judecătorei Chișinău (sediul Râșcani) din 08.08.2017, în pricina civilă la cererea de chemare în judecată Kingfisher France împotriva Xenon SRL, intervenient accesoriu AGEPI, privind decăderea din drepturi asupra mărcii naționale nr. 18065, în temeiul art. 14 și art. 20 alin. (1) lit. a), alin. (2) ale Legii nr. 38/2008 privind protecția mărcilor:

- este decăzut din drepturile asupra mărcii naționale **CASTORAMA** nr. 18065 din 04.09.2007 titularul XENON S.R.L., Str. București nr. 36 A, MD-2001, Chișinău, Republica Moldova, începând cu data de 20.07.2016.

X

Monitor

În prezenta Secțiune se publică acte emise de Președintele, Parlamentul și Guvernul Republicii Moldova care reglementează protecția proprietății intelectuale în republică, ordine ale Directorului general al AGEPI, comunicate informative, comentarii și note explicative în baza acestora.

In this Section are published acts issued by the President, Parliament and Government of the Republic of Moldova governing the intellectual property protection in our republic, orders of the Director General of the AGEPI, informative communications, comments and other explanatory notes on base thereof.

**Cu privire la implementarea Hotărârii Guvernului
nr. 987 din 21 noiembrie 2017 pentru aprobarea
Regulamentului privind organizarea și funcționarea
Arbitrajului specializat în domeniul proprietății intelectuale
și procedura arbitrală**

În scopul asigurării implementării Hotărârii Guvernului Republicii Moldova nr.987 din 21 noiembrie 2017 pentru aprobarea Regulamentului privind organizarea și funcționarea Arbitrajului specializat în domeniul proprietății intelectuale și procedura arbitrală, prin ordinul Directorului General AGEPI nr. 18 din 08.02.2018 se aprobă formularul-tip al cererii privind înscrierea în Lista arbitrilor Arbitrajului specializat în domeniul proprietății intelectuale.

Nr. crt.	Denumirea formularului-tip	Codul formularului-tip
1	Cerere privind înscrierea în Lista arbitrilor Arbitrajului specializat în domeniul proprietății intelectuale	F-03-DA-017-E-01-0779

În temeiul pct.15 al Regulamentului, aprobat prin Hotărârea Guvernului nr.987/2017, în calitate de secretar al Arbitrajului specializat se desemnează Dina Antoci, specialist categoria I, secția gestiune colectivă, Direcția drept de autor.

Prin același Ordin se abrogă Ordinul Directorului General nr.92 din 18 iulie 2003 „Cu privire la Arbitrajul specializat în domeniul proprietății industriale pe lângă AGEPI”.

Formularul-tip al Cererii privind înscrierea în Lista arbitrilor Arbitrajului specializat în domeniul proprietății intelectuale poate fi obținut direct la AGEPI sau accesat la adresa:

<http://www.agepi.gov.md/ro/content/arbitrajul-specializat-%C3%AEn-domeniul-pi>

**Cu privire la înregistrarea și eliberarea
certificatelor de mandatar autorizat
în proprietatea intelectuală**

În temeiul procesului-verbal nr. 02/2017 și al deciziei adoptate în cadrul ședinței din data de 18.12.2017 a Comisiei de atestare și disciplină a mandatarilor autorizați în domeniul proprietății intelectuale, instituită prin Ordinul Directorului General al AGEPI nr. 145 din 25.07.2017, cu modificările ulterioare, prin Ordinul Directorului General nr. 39 din 2 martie 2018:

1. Se înscrie în Registrul național al mandatarilor autorizați în proprietatea intelectuală și se eliberează certificatul de mandatar autorizat în domeniul proprietății intelectuale:
JOVMIR Tudor – pentru invenții.
2. Datele înscrise în „Coloana 5 - domeniile în care este specializat mandatarul” din Registrul național al mandatarilor autorizați în proprietatea intelectuală, cu referire la mandatarii autorizați ASEEVA Elena, SĂRĂTEANU Tatiana, SOCOLOV Olga se modifică și va avea următorul cuprins:
„ASEEVA Elena – mărci; desene/modele industriale; indicații geografice; denumiri de origine; specialități tradiționale garantate;
SĂRĂTEANU Tatiana – mărci; desene/modele industriale; indicații geografice; denumiri de origine; specialități tradiționale garantate;
SOCOLOV Olga – invenții; modele de utilitate; mărci; desene/modele industriale; soi de plante; indicații geografice; denumiri de origine; specialități tradiționale garantate.”

XI

Materiale de informare din domeniul proprietății intelectuale / Intellectual property information materials

Secțiunea inserează informații privind protecția proprietății intelectuale în Republica Moldova, texte ale convențiilor și tratatelor internaționale la care Republica Moldova este parte, ale acordurilor regionale și bilaterale; regulamente, instrucțiuni, clasificări, norme ale OMPI; alte materiale de informare din domeniul protecției proprietății intelectuale.

The section insert information on intellectual property protection in the Republic of Moldova, texts of the international convention and treaties to which the Republic of Moldova is party, of the regional and bilateral agreements; regulations, instructions, classifications, the WIPO standards; other information materials in the field of intellectual property protection.

OMPI INFORMEAZĂ

ADERĂRI LA TRATATELE INTERNAȚIONALE ÎN DOMENIUL PROPRIETĂȚII INTELLECTUALE

Tratatul OMPI privind dreptul de autor

La 30 ianuarie 2018 Regatul Danemarcei a depus o declarație conform căreia își extinde sfera de aplicare a Tratatului OMPI privind dreptul de autor, adoptat la Geneva la 20 decembrie 1996, la Insulele Feroe.

Declarația va intra în vigoare cu începere de la 30 aprilie 2018.

Tratatul de la Marrakech pentru facilitarea accesului la operele publicate al persoanelor nevăzătoare, cu deficiențe de vedere sau cu dificultăți de citire a materialelor imprimate

La 19 februarie 2018 Republica Moldova a depus instrumentele de ratificare a Tratatului de la Marrakech pentru facilitarea accesului la operele publicate al persoanelor nevăzătoare, cu deficiențe de vedere sau cu dificultăți de citire a materialelor imprimate, adoptat la Marrakesh, la 27 iunie 2013.

Tratatul de la Marrakech va intra în vigoare cu privire la Republica Moldova cu începere de la 19 mai 2018.

La 8 februarie 2018 Federația Rusă a depus instrumentele de aderare la Tratatul de la Marrakesh pentru facilitarea accesului la operele publicate al persoanelor nevăzătoare, cu deficiențe de vedere sau cu dificultăți de citire a materialelor imprimate, adoptat la Marrakesh, la 27 iunie 2013.

Tratatul de la Marrakesh va intra în vigoare cu privire la Federația Rusă cu începere de la 8 mai 2018.

Convenția de la Berna pentru protecția operelor literare și artistice

La 2 martie 2018 Republica Islamică Afganistan a depus instrumentele de aderare la Convenția de la Berna pentru protecția operelor literare și artistice, adoptată la 9 septembrie 1886, revizuită la Paris la 24 iulie 1971 și modificată la 28 septembrie 1979.

Convenția de la Berna va intra în vigoare cu privire la Republica Islamică Afganistan cu începere de la 2 iunie 2018. La aceeași dată, Republica Islamică Afganistan va deveni membru al Uniunii Internaționale pentru protecția operelor literare și artistice, numită Uniunea de la Berna.



Buletinul Oficial de Proprietate Intelectuală poate fi consultat gratuit la Agenția de Stat pentru Proprietatea Intelectuală a Republicii Moldova (AGEPI) – în sala de lectură a bibliotecii sau online pe adresa: <http://agepi.gov.md/ro/publication/48>

Buletinul Oficial de Proprietate Intelectuală poate fi procurat la AGEPI. Persoanele interesate pot comanda contra cost exemplare individuale pe hârtie sau pe CD-ROM.

Abonarea la Buletinul Oficial de Proprietate Intelectuală pe suport de hârtie și pe CD-ROM este nelimitată și poate fi efectuată direct la AGEPI (inclusiv prin fax, e-mail sau online).

Prețurile de abonare:

- BOPI pe suport de hârtie - 220 de lei pe 3 luni, 440 de lei pe 6 luni, 875 de lei pe un an;
- BOPI pe CD-ROM - 90 de lei pe 3 luni, 180 de lei pe 6 luni, 360 de lei pe un an.

Adresa AGEPI:

Str. Andrei Doga nr. 24, bloc 1,
MD-2024, Chișinău, Republica Moldova
tel.: (022) 40-05-01; (022) 40-06-07; (022) 40-06-08
fax: (022) 44-01-19
e-mail: office@agepi.gov.md
<http://agepi.gov.md/>

Consiliul editorial:

dr. Lilia Bolocan (președinte), Andrei Popa, dr. Svetlana Munteanu, dr. Viorel Iustin, dr. Simion Levițchi, Diana Stici, dr. Maria Rojnevschi, Patricia Bondaresco, dr. Natalia Mogol, Ala Gușan, Liliana Vieru

Redactor: Margareta Petrache

Tehnoredactare computerizată: Zinaida Șciptov
