

**AGENȚIA DE STAT
PENTRU PROPRIETATEA INTELLECTUALĂ
CHIȘINĂU – REPUBLICA MOLDOVA**

**BULETIN OFICIAL
DE
PROPRIETATE INTELLECTUALĂ**

**The Official Bulletin
of Intellectual Property**

**2
2024**

Publicat la 29 februarie 2024

PUBLICAȚIILE AGEPI

Buletinul Oficial de Proprietate Intelectuală (BOPI):

- apare din anul 1993, având o periodicitate lunară;
- include informații privind cererile din domeniul proprietății intelectuale depuse la AGEPI, titlurile de protecție acordate și certificatele înregistrate, modificările în statutul juridic al obiectelor de proprietate industrială, hotărârile Comisiei de contestații, deciziile instanțelor judecătorești privind litigiile în domeniul proprietății intelectuale, acte normative naționale și tratate internaționale, comunicări și alte informații de ordin general ce vizează domeniul proprietății intelectuale.

Revista de proprietate intelectuală, știință și educație „Intellectus”:

- apare din anul 1995, având o periodicitate semestrială;
- este o publicație științifică, recenzată, cu acces deschis, acreditată, prin Decizia Consiliului de conducere al Agenției Naționale de Asigurare a Calității în Educație și Cercetare nr. 23 din 30 septembrie 2022 cu privire la evaluarea, clasificarea și monitorizarea revistelor științifice, în categoria de clasificare B la profilurile: Științe juridice; Științe economice; Științe inginerești și tehnologii;
- abordează multilateral diverse aspecte ale proprietății intelectuale, prevederile legislației naționale și internaționale în domeniu, publică studii semnate de cercetători și inventatori din diferite domenii ale științei, economiei, educației și tehnicii.

Abonarea la publicațiile AGEPI pe suport de hârtie este nelimitată și poate fi efectuată direct la AGEPI (inclusiv prin e-mail).

Pentru informații detaliate privind condițiile de abonare, accesați:

<http://agepi.gov.md/ro/services/biblioteca-pi>

Telefon de contact: (+373 22) 188-597

**A p a r e
din octombrie 1993**

Nr. 2

29 februarie 2024

**Agencia de Stat
pentru
Proprietatea Intelectuală**

Director general	(+37322) 400-508
Director general adjunct	(+37322) 188-600
Director general adjunct	(+37322) 188-502
Direcția brevete	(+37322) 188-646
Direcția mărci și design industrial	(+37322) 188-530
Direcția drept de autor	(+37322) 188-625
Direcția comunicare, relații internaționale și integrare europeană	(+37322) 188-583
Direcția juridică	(+37322) 188-560
Direcția management instituțional	(+37322) 188-688
Colegiul de redacție	(+37322) 188-589

**<http://agepi.gov.md/>
e-mail: office@agepi.gov.md**

**© AGEPI
Str. Andrei Doga nr. 24, bloc 1,
MD-2024, Chișinău,
Republica Moldova**

CUPRINS

Informație generală	5
I. Invenții	7
BB1Y Cereri de brevet de invenție de scurtă durată publicate	15
BB2A Cereri de brevet european pentru care s-a solicitat validarea în Republica Moldova publicate	18
FF4A Brevete de invenție acordate	50
FF9Y Brevete de invenție de scurtă durată acordate	54
FG9A Publicarea traducerii fasciculului de brevet european validat în Republica Moldova	58
FG4A Lista brevetelor de invenție eliberate	65
FG9Y Lista brevetelor de invenție de scurtă durată eliberate	65
II. Soiuri de plante	67
BZ9E Cereri de brevet pentru soi de plantă publicate	69
FF9E Brevete pentru soi de plantă acordate	71
FG9E Brevete pentru soi de plantă eliberate	73
III. Mărci	74
Cereri de înregistrare	77
Mărci înregistrate în baza cererilor acceptate parțial	135
Lista certificatelor de înregistrare a mărcilor eliberate în ianuarie 2024	154
Lista mărcilor reînnoite	156
IV. Indicații geografice, denumiri de origine, specialități tradiționale garantate	163
Lista indicațiilor geografice din Regatul Unit al Marii Britanii și Irlandei de Nord înaintate spre protecție în Republica Moldova în baza Acordului între Republica Moldova și Regatul Unit al Marii Britanii și Irlandei de Nord	165
V. Design industrial (Desene și modele industriale)	167
BA1L Cereri de înregistrare	171
FF4L Lista desenelor și modelelor industriale înregistrate	174
ND4L Lista desenelor și modelelor industriale reînnoite	174
FG4L Lista desenelor și modelelor industriale înregistrate în Republica Moldova conform Aranjamentului de la Haga, aranjate în ordinea numerelor de înregistrare internațională	175
VI. Modificări intervenite în statutul juridic al cererilor și titlurilor de protecție	177
Lista modificărilor	178
Lista contractelor de cesiune	178
Lista contractelor de licență	180
FA9A Lista cererilor de brevet de invenție retrase	181
FC9A Lista cererilor de brevet de invenție respinse	181
MM4A Lista brevetelor de invenție a căror valabilitate a încetat înainte de termen prin neachitarea taxei (cu dreptul de restabilire)	182
TC4A Lista brevetelor de invenție eliberate, cu corecturi sau modificări în pagina de capăt (bibliografică) a documentului	182
FA9Y Lista cererilor de brevet de invenție de scurtă durată retrase	182
FC9Y Lista cererilor de brevet de invenție de scurtă durată respinse	183
MM9Y Lista brevetelor de invenție de scurtă durată a căror valabilitate a încetat înainte de termen prin neachitarea taxei (cu dreptul de restabilire)	183
FC9E Lista cererilor de brevet de invenție europene respinse	184
MM4E Lista brevetelor europene validate a căror valabilitate a încetat înainte de termen prin neachitarea taxei (cu dreptul de restabilire)	184
MM9E Lista brevetelor pentru soi de plantă a căror valabilitate a încetat înainte de termen prin neachitarea taxei (cu dreptul de restabilire)	185
MM9E Lista brevetelor pentru soi de plantă a căror valabilitate a încetat înainte de termen prin neachitarea taxei, pentru care termenul de restabilire a expirat	185
Lista cererilor de înregistrare a mărcilor retrase	185
Lista cererilor de înregistrare a mărcilor respinse	186
Lista certificatelor de înregistrare a mărcilor al căror termen de valabilitate a expirat (inclusiv termenul de grație)	186
Lista mărcilor valabilitatea înregistrării cărora expiră în iulie 2024	191
MK4L Lista certificatelor de înregistrare a desenelor și modelelor industriale al căror termen de valabilitate a expirat (inclusiv termenul de grație)	197
FC9L Lista desenelor și modelelor industriale respinse în Republica Moldova conform Aranjamentului de la Haga	198
VII. Comisia de contestații a AGEPI	
VIII. Comisia de mediere	
IX. Decizii ale instanțelor judecătorești	199
X. Monitor	202
XI. Materiale de informare din domeniul proprietății intelectuale ...	

CONTENTS

General information	5
I. Inventions	7
BB1Y Published short-term patent applications	15
BB2A Published European patent applications for which validation in the Republic of Moldova has been requested	18
FF4A Granted patents for invention	50
FF9Y Granted short-term patents for invention	54
FG9A Publication of the translation of the European patent specification validated in the Republic of Moldova	58
FG4A List of issued patents for invention	65
FG9Y List of issued short-term patents for invention	65
II. Plant varieties	67
BZ9E Published plant variety patent applications	69
FF9E Granted plant variety patents	71
FG9E Issued plant variety patents	73
III. Trademarks	74
Applications for registration	77
Trademarks registered on the basis of partially accepted applications	135
List of trademark registration certificates issued in January 2024	154
List of renewed trademarks	156
IV. Geographical indications, appellations of origin, traditional specialties guaranteed	163
List of Geographical Indications of the United Kingdom of Great Britain and Northern Ireland Submitted for Protection in the Republic of Moldova on the Basis of the Agreement between the Republic of Moldova and the United Kingdom of Great Britain and Northern Ireland	165
V. Industrial design	167
BA1L Applications for registration	171
FF4L List of registered industrial designs	174
ND4L List of renewed industrial designs	174
FG4L List of industrial designs registered in the Republic of Moldova according to the Hague Agreement grouped in the numerical order	175
VI. Amendments in the legal status of applications and titles of protection	177
List of amendments	178
List of assignment agreements	178
List of license agreements	180
FA9A List of withdrawn patent applications	181
FC9A List of rejected patent applications	181
MM4A List of invalid patents for invention by nonpayment of fee (with the right of revalidation)	182
TC4A List of issued patents for invention with corrected or modified first page of the document	182
FA9Y List of withdrawn short-term patent applications	182
FC9Y List of rejected short-term patent applications	183
MM9Y List of invalid short-term patents for invention by nonpayment of fee (with the right of revalidation)	183
FC9E List of Rejected European Patent Applications	184
MM4E List of invalid of validated European patents by nonpayment of fee (with the right of revalidation)	184
MM9E List of invalid plant variety patents by nonpayment of fee (with the right of revalidation)	185
MM9E List of invalid plant variety patents by nonpayment of fee, for which the term of revalidation has expired	185
List of withdrawn trademark applications	185
List of rejected trademark applications	186
List of trademark registration certificates the term of validity of which has expired (including the grace period)	186
List of trademarks the term of validity of which expires in July 2024	191
MK4L List of industrial design registration certificates the term of validity of which has expired (including the grace period)	197
FC9L List of industrial designs rejected in the Republic of Moldova according to the Hague Agreement	198
VII. Appeals Board of the AGEPI	
VIII. Mediation Board	
IX. Court decisions	199
X. Monitor	202
XI. Intellectual property information materials	

СОДЕРЖАНИЕ

Общая информация	5
I. Изобретения	7
BB1Y Опубликованные заявки на краткосрочный патент на изобретение	15
BB2A Опубликованные заявки на европейский патент, для которых была запрошена валидация в Республике Молдова	18
FF4A Предоставленные патенты на изобретения	50
FF9Y Предоставленные краткосрочные патенты на изобретения	54
FG9A Публикация перевода патентного документа к европейскому патенту, валидированному в Республике Молдова	58
FG4A Перечень выданных патентов на изобретения	65
FG9Y Перечень выданных краткосрочных патентов на изобретения	65
II. Сорты растений	67
BZ9E Опубликованные заявки на патент на сорт растения	69
FF9E Предоставленные патенты на сорт растения	71
FG9E Выданные патенты на сорт растения	73
III. Товарные знаки	74
Заявки на регистрацию	77
Товарные знаки, зарегистрированные на основании частично акцептированных заявок	135
Перечень свидетельств о регистрации товарных знаков, выданных в январе 2024 г.	154
Перечень продленных товарных знаков	156
IV. Географические указания, наименования мест происхождения, гарантированные традиционные продукты	163
Перечень географических указаний Соединенного Королевства Великобритании и Северной Ирландии, представленных для охраны в Республике Молдова на основании Соглашения между Республикой Молдова и Соединенным Королевством Великобритании и Северной Ирландии	165
V. Промышленные рисунки и модели	167
BA1L Заявки на регистрацию	171
FF4L Перечень зарегистрированных промышленных рисунков и моделей	174
ND4L Перечень продленных промышленных рисунков и моделей	174
FG4L Перечень промышленных рисунков и моделей, зарегистрированных в Республике Молдова в соответствии с Гаагским соглашением, расположенных в порядке номеров	175
VI. Изменения в юридическом статусе заявок и охранных документов	177
Перечень изменений	178
Перечень договоров об уступке	178
Перечень лицензионных договоров	180
FA9A Перечень отозванных заявок на патент	181
FC9A Перечень отклоненных заявок на патент	181
MM4A Перечень патентов на изобретения, срок действия которых истек в связи с неуплатой таксы (с правом восстановления)	182
TC4A Перечень выданных патентов на изобретения, с исправлениями или изменениями в титульном листе	182
FA9Y Перечень отозванных заявок на краткосрочный патент	182
FC9Y Перечень отклоненных заявок на краткосрочный патент	183
MM9Y Перечень краткосрочных патентов на изобретения, срок действия которых истек в связи с неуплатой таксы (с правом восстановления)	183
FC9E Перечень отклоненных заявок на европейский патент	184
MM4E Перечень валидированных европейских патентов, срок действия которых истек в связи с неуплатой таксы (с правом восстановления)	184
MM9E Перечень патентов на сорт растения, срок действия которых истек в связи с неуплатой таксы (с правом восстановления)	185
MM9E Перечень патентов на сорт растения, срок действия которых истек в связи с неуплатой таксы, для которых срок восстановления истек	185
Перечень отозванных заявок на товарные знаки	185
Перечень отклоненных заявок на товарные знаки	186
Перечень свидетельств о регистрации товарных знаков, срок действия которых истек (включая льготный период)	186
Перечень товарных знаков, срок действия которых истекает в июле 2024 г.	191
MK4L Перечень свидетельств о регистрации промышленных рисунков и моделей, срок действия которых истек (включая льготный период)	197
FC9L Перечень промышленных рисунков и моделей, отклоненных в Республике Молдова в соответствии с Гаагским соглашением	198
VII. Комиссия AGEPI по рассмотрению возражений	
VIII. Комиссия по медиации	
IX. Решения судебных инстанций	199
X. Monitor	202
XI. Информационные материалы из области интеллектуальной собственности	

Informație generală

Buletinul Oficial de Proprietate Intelectuală conține informații din domeniul PI.

Secțiuni speciale sunt destinate invențiilor, soiurilor de plante, mărcilor, indicațiilor geografice, denumirilor de origine, desenelor și modelelor industriale.

Persoanele interesate pot urmări regimul juridic al cererilor de solicitare a protecției, al obiectelor de proprietate industrială brevetate și înregistrate pe teritoriul Republicii Moldova.

În Buletin se publică acte oficiale, regulamente, convenții internaționale, acorduri bilaterale, norme și standarde în domeniu etc.

General information

The Official Bulletin of Intellectual Property contains different information.

Special sections are destined for inventions, plant varieties, trademarks, geographical indications, appellations of origin, industrial designs.

Users of this information will be able to follow the legal regime of the applications requiring protection, the industrial property objects patented and registered in the Republic of Moldova.

In the Bulletin are published official acts, regulations, international conventions, bilateral agreements, standards in the field etc.

Общая информация

Официальный бюллетень интеллектуальной собственности содержит разнообразную информацию. Специальные разделы предназначены для изобретений, сортов растений, товарных знаков, географических указаний, наименований мест происхождения, промышленных рисунков и моделей. Заинтересованные лица смогут проследить за юридическим статусом заявок на охрану промышленной собственности, запатентованных и зарегистрированных в Республике Молдова объектов промышленной собственности. В бюллетене публикуются официальные документы, положения, международные конвенции, двусторонние соглашения, нормы и стандарты в области промышленной собственности и т.д.

Extras din codurile normalizate ale Organizației Mondiale de Proprietate Intelectuală (norma ST. 3 OMPI) referitoare la organizațiile internaționale și țările care eliberează sau înregistrează titluri de proprietate industrială (lista este actualizată de OMPI în 2023)

AD	Andorra	EA	Organizația Eurasiatică de Brevete (OEAB)	JP	Japonia	PH	Filipine
AE	Emiratele Arabe Unite	EC	Ecuador	KE	Kenya	PK	Pakistan
AF	Afganistan	EE	Estonia	KG	Kârgâzstan	PL	Polonia
AL	Albania	EG	Egipt	KH	Cambodgia	PT	Portugalia
AM	Armenia	EM	Oficiul Uniunii Europene pentru Proprietate Intelectuală (EUIPO)	KP	Republica Populară Democrată Coreeană	PY	Paraguay
AO	Angola	EP	Oficiul European de Brevete (OEB)	KR	Republica Coreea	QA	Qatar
AP	Organizația Regională Africană de Proprietate Intelectuală (ARIPO)	ES	Spania	KW	Kuweit	QZ	Oficiul Comunitar pentru Soiuri de Plante (Uniunea Europeană) (CPVO)
AR	Argentina	ET	Etiopia	KY	Insulele Cayman	RO	România
AT	Austria	EU	Uniunea Europeană	KZ	Kazahstan	RS	Serbia
AU	Australia	FI	Finlanda	LA	Republica Democrată Populară Laos	RU	Federația Rusă
AZ	Azerbaidjan	FK	Insulele Falkland (Malvine)	LB	Liban	RW	Rwanda
BA	Bosnia și Herțegovina	FR	Franța	LI	Liechtenstein	SA	Arabia Saudită
BD	Bangladesh	GB	Regatul Unit	LK	Sri Lanka	SE	Suedia
BE	Belgia	GE	Georgia	LR	Liberia	SG	Singapore
BF	Burkina Faso	GG	Guernsey	LS	Lesotho	SI	Slovenia
BG	Bulgaria	GH	Ghana	LT	Lituania	SK	Slovacia
BM	Insulele Bermude	GI	Gibraltar	LU	Luxemburg	SL	Sierra Leone
BN	Brunei Darussalam	GL	Groenlanda	LV	Letonia	SM	San Marino
BR	Brazilia	GM	Gambia	LY	Libia	SN	Senegal
BS	Bahamas	GN	Guineea	MA	Maroc	SO	Somalia
BT	Bhutan	GR	Grecia	MC	Monaco	SV	Salvador
BX	Oficiul din Benelux pentru Proprietate Intelectuală (BOIP)	GT	Guatemala	MD	Republica Moldova	SY	Republica Arabă Siriană
BY	Belarus	GW	Guineea-Bissau	ME	Muntelegru	TD	Ciad
CA	Canada	GY	Guyana	MG	Madagascar	TH	Thailanda
CF	Republica Centrafricană	HK	Hong Kong, China	MK	Macedonia de Nord	TJ	Tadjikistan
CG	Congo	HN	Honduras	MN	Mongolia	TM	Turkmenistan
CH	Elveția	HR	Croația	MR	Mauritania	TN	Tunisia
CI	Coasta de Fildeș	HT	Haiti	MS	Montserrat	TR	Turcia
CL	Chile	HU	Ungaria	MT	Malta	TT	Trinidad și Tobago
CM	Camerun	IB	Biroul Internațional al Organizației Mondiale de Proprietate Intelectuală (OMPI)	MU	Mauritius	TW	Taiwan Provincie Chineză
CN	China	ID	Indonezia	MV	Maldive	UA	Ucraina
CO	Columbia	IE	Irlanda	MX	Mexic	US	Statele Unite ale Americii
CR	Costa Rica	IL	Israel	MY	Malaezia	UY	Uruguay
CU	Cuba	IN	India	MZ	Mozambic	UZ	Uzbekistan
CV	Republica Capului Verde	IQ	Irak	NG	Nigeria	VC	Sfântul Vincent și Grenadinele
CY	Cipru	IR	Iran (Republica Islamică)	NI	Nicaragua	VE	Venezuela (Republica Bolivariană)
CZ	Cehia	IS	Islanda	NL	Regatul Țărilor de Jos	VG	Insulele Virgine Britanice
DE	Germania	IT	Italia	NO	Norvegia	VN	Vietnam
DK	Danemarca	JM	Jamaica	NP	Nepal	WO	Organizația Mondială de Proprietate Intelectuală (OMPI)
DO	Republica Dominicană	JO	Iordania	NZ	Noua Zeelandă	YE	Yemen
DZ	Algeria			OA	Organizația Africană de Proprietate Intelectuală (OAPI)	ZA	Africa de Sud
				OM	Oman		
				PA	Panama		
				PE	Peru		

I

Invenții / Inventions / Изобретения

Protecția juridică a invențiilor în Republica Moldova se asigură în temeiul Legii nr. 50/2008 privind protecția invențiilor.

În conformitate cu Legea, brevetele de invenție sunt eliberate de AGEPI și certifică prioritatea, calitatea de autor și dreptul exclusiv al titularilor de brevete asupra invențiilor. O invenție este brevetabilă dacă este nouă, rezultă dintr-o activitate inventivă și este susceptibilă de aplicare industrială.

Cererea de brevet se depune la AGEPI de către orice persoană care dispune de dreptul de a solicita brevet, personal sau prin reprezentant, și trebuie să includă documentele prevăzute la art. 33 din Lege.

În prezenta Secțiune se publică datele referitoare la cererile de brevet de invenție, brevetele și brevetele de scurtă durată acordate, în special datele bibliografice, rezumatele și, după caz, materialele grafice ale acestora, datele bibliografice referitoare la cererile de brevet european pentru care se solicită validarea în Republica Moldova și la brevetele europene validate, precum și listele brevetelor și brevetelor de scurtă durată eliberate.

Rezumatele cererilor de brevet și ale brevetelor acordate se publică în ordinea indicilor Clasificării Internaționale de Brevete (CIB), prima literă din indice fiind simbolul unei secțiuni CIB.

Legal protection of inventions in the Republic of Moldova is afforded on the basis of the Law No. 50/2008 on the Protection of Inventions.

In accordance with this Law, the patents for invention are granted by the AGEPI and shall attest to the priority date, the authorship and the exclusive right of patent owners in the invention. An invention may be patented if it is new, if it involves an inventive step and if it is susceptible of industrial application.

The patent application shall be filed with the AGEPI, directly or through a representative, by any person entitled to apply for a patent, and shall contain the documents provided for in Art. 33 of the Law.

In the Section are published data on patent applications, granted patents and short-term patents for invention, particularly bibliographic data, abstracts and, where appropriate, graphic materials thereof, bibliographic data on European patent applications for which validation in the Republic of Moldova is sought and on validated European patents, and lists of issued patents and short-term patents for invention.

The abstracts of the patent applications and of the granted patents are published in the order of the International Patent Classification (IPC) indexes, the first letter being the symbol of a IPC section.

Правовая охрана изобретений в Республике Молдова обеспечивается на основе Закона № 50/2008 об охране изобретений.

В соответствии с Законом, патенты на изобретения выдаются AGEPI и удостоверяют приоритет, авторство и исключительное право патентообладателей на изобретения. Изобретение патентоспособно, если оно является новым, имеет изобретательский уровень и применимо в промышленности.

Заявка на патент подается в AGEPI лицом, которому принадлежит право на получение патента, лично или через представителя и должна содержать документы, предусмотренные в ст. 33 Закона.

В данном Разделе публикуются сведения о заявках на изобретения, о предоставленных патентах на изобретения и краткосрочных патентах, в частности библиографические данные, рефераты и при необходимости их графические изображения, библиографические данные, относящиеся к заявкам на европейские патенты, валидация которых была испрошена в Республике Молдова, и к валидированным европейским патентам, а также перечни выданных патентов на изобретения и краткосрочных патентов на изобретения.

Рефераты заявок на патент и на предоставленные патенты публикуются в порядке индексов Международной патентной классификации (МПК), первая буква индекса обозначая раздел МПК.

**CODURILE INID ÎN BAZA NORMEI OMPI ST.9
PENTRU IDENTIFICAREA DATELOR BIBLIOGRAFICE REFERITOARE
LA DOCUMENTELE DE BREVET, PUBLICATE DE AGEPI**

**INID CODES FOR THE IDENTIFICATION BIBLIOGRAPHIC DATA
IN PATENT DOCUMENTS PUBLISHED BY AGEPI,
ACCORDING TO WIPO STANDARD ST.9**

**КОДЫ ИНИД (INID) ДЛЯ ИДЕНТИФИКАЦИИ БИБЛИОГРАФИЧЕСКИХ ДАННЫХ,
ОТНОСЯЩИХСЯ К ПАТЕНТНЫМ ДОКУМЕНТАМ, В СООТВЕТСТВИИ
СО СТАНДАРТОМ ST.9 ВОИС, ПУБЛИКУЕМЫЕ AGEPI**

- (11) Numărul titlului de protecție
Number of the title of protection
Номер охранного документа
- (12) Denumirea tipului de document
Designation of the kind of document
Наименование типа документа
- (13) Codul tipului de document conform normei ST.16 OMPI
Kind-of-document code according to WIPO Standard ST.16
Код вида документа в соответствии со Стандартом ST.16 ВОИС
- (15) Informații privind corectarea sau modificarea documentului
Document correction or modification information
Информация об исправлениях или изменениях, внесенных в документ
- (21) Numărul de depozit
Number assigned to the application
Номер заявки
- (22) Data de depozit
Date of filing the application
Дата подачи заявки
- (23) Data priorității de expoziție
Date of exhibition priority
Дата выставочного приоритета
- (31) Numărul cererii prioritare
Number assigned to priority application
Номер приоритетной заявки
- (32) Data de depozit a cererii prioritare
Date of filing of priority application
Дата подачи приоритетной заявки
- (33) Țara cererii prioritare, codul conform normei ST.3 OMPI
Country of the priority application, code according to WIPO Standard ST.3
Страна приоритетной заявки, код в соответствии со Стандартом ST.3 ВОИС
- (41) Data publicării cererii: numărul BOPI, anul
Date of publication of the application: number of BOPI, year
Дата публикации заявки: номер BOPI, год
- (45) Data publicării hotărârii de acordare a titlului de protecție: numărul BOPI, anul
Date of publication of the decision of grant of the title of protection: number of BOPI, year
Дата публикации решения о предоставлении охранного документа: номер BOPI, год
- (46) Data publicării traducerii revendicărilor cererii de brevet european
Date of publication of the translation of the claims of an European patent application
Дата публикации перевода формулы заявки на европейский патент
Data publicării traducerii revendicărilor modificate
Date of publication of the translation of the amended claims
Дата публикации перевода измененной формулы

- (47) **Data eliberării titlului de protecție: numărul BOPI, anul**
Date of issuance of the title of protection: number of BOPI, year
Дата выдачи охранного документа: номер BOPI, год
- (48) **Data publicării documentului corectat sau modificat**
Date of publication of a corrected or modified document
Дата публикации скорректированного или измененного документа
- (49) **Data publicării traducerii fasciculului de brevet european validat**
Date of publication of the translation of the validated European patent specification
Дата публикации перевода патентного документа валидированного европейского патента
Data publicării traducerii fasciculului de brevet european validat menținut în forma modificată
Date of publication of the translation of the validated European patent specification maintained in its amended form
Дата публикации перевода патентного документа валидированного европейского патента в измененной форме
- (51) **Clasificarea Internațională de Brevete**
International Patent Classification
Международная патентная классификация
- (54) **Titlul invenției sau denumirea soiului de plantă**
Title of the invention or name of the plant variety
Название изобретения или наименование сорта растения
- (56) **Lista documentelor referitoare la stadiul anterior**
List of prior art documents
Перечень документов-аналогов
- (57) **Rezumatul sau revendicările**
Abstract or claims
Реферат или формула изобретения
- (62) **Numărul și data depozitului cererii anterioare din care prezentul document este divizionar**
Number and filing date of the earlier application from which the present patent document has been divided up
Номер и дата подачи более ранней заявки, из которой выделен настоящий документ
- (67) **Numărul cererii transformate și data transformării**
Number of converted patent application and date of conversion
Номер преобразованной заявки и дата преобразования
- (68) **Numărul și data de publicare a brevetului de bază pentru certificatul complementar de protecție**
Number and publication date of the basic patent for the supplementary protection certificate
Номер и дата публикации основного патента для дополнительного свидетельства об охране
- (71) **Numele solicitantului (solicitanților), codul țării conform normei ST.3 OMPI**
Name(s) of applicant(s), code of the country according to WIPO Standard ST.3
Имя заявителя (заявителей), код страны в соответствии со Стандартом ST.3 ВОИС
- (72) **Numele inventatorului (inventatorilor) sau amelioratorului (amelioratorilor), codul țării conform normei ST.3 OMPI**
Name(s) of inventor(s) or breeder(s), code of the country according to WIPO Standard ST.3
Имя изобретателя (изобретателей) или селекционера (селекционеров) код страны в соответствии со Стандартом ST.3 ВОИС
- (73) **Numele sau denumirea titularului (titularilor), codul țării conform normei ST.3 OMPI**
Name(s) of owner(s), code of the country according to WIPO Standard ST.3
Имя или наименование патентовладельца (патентовладельцев), код страны в соответствии со Стандартом ST.3 ВОИС
- (74) **Numele mandatarului autorizat**
Name of patent attorney
Имя патентного поверенного
- (80) **Data publicării de către OEB a mențiunii acordării brevetului european**
Date of publication of the mention of the grant of the European patent by the EPO
Дата публикации ЕПВ сведений о предоставлении европейского патента
Data publicării de către OEB a mențiunii privind menținerea brevetului european în forma modificată
Date of publication of the mention of the grant of the European patent by the EPO in its amended form
Дата публикации ЕПВ сведений о поддержании европейского патента в измененной форме

- (82) Data publicării solicitării de validare a brevetului european
Date of publication of the request for validation of the European patent
Дата публикации заявки о валидации европейского патента
- (85) Data deschiderii fazei naționale în conformitate cu PCT
Date of commencement of the national phase pursuant to PCT
Дата открытия национальной фазы в соответствии с PCT
- (86) Cerere internațională (PCT): numărul și data de depozit
PCT international application: number and filing date
Международная заявка (PCT): номер и дата подачи
- (87) Publicarea cererii internaționale (PCT) sau cererii comunitare pentru soi de plantă (EC): numărul și data
Publication of the PCT international application or the community plant variety application (EC): number and date
Публикация международной заявки (PCT) или заявки на сорт растения Евросоюза: номер и дата подачи
- (92) Numărul și data primei autorizații de lansare pe piață în Republica Moldova a produsului medicamentos sau fitofarmaceutic
Number and date of the first national authorization to place the medicinal or phytopharmaceutical product on the market in the Republic of Moldova
Номер и дата первого разрешения на продажу фармацевтического или фитофармацевтического продукта на территории Республики Молдова
- (94) Data expirării termenului de valabilitate a certificatului complementar de protecție
Date of expiry of the term of validity of the supplementary protection certificate
Дата истечения срока действия дополнительного свидетельства об охране
- (95) Denumirea produsului protejat printr-un brevet de bază pentru care a fost cerut sau eliberat certificatul complementar de protecție
Name of the product protected by a basic patent and in respect of which the supplementary protection certificate has been applied for or issued
Название продукта охраняемого основным патентом, в отношении которого было испрашено или выдано дополнительное свидетельство об охране
- (96) Numărul cererii și data de depozit a cererii de brevet european
Number and filing date of the European patent application
Номер и дата подачи заявки на европейский патент
- (97) Numărul și data publicării de către OEB a cererii de brevet european
Number and date of publication of the European patent application by the EPO
Номер и дата публикации ЕПВ заявки на европейский патент

**CODURILE PENTRU IDENTIFICAREA DIFERITELOR TIPURI
DE DOCUMENTE DE BREVET ÎN BAZA NORMEI OMPI ST.16,
PUBLICATE DE AGEPI**

**CODES FOR THE IDENTIFICATION OF DIFFERENT KINDS
OF PATENT DOCUMENTS ACCORDING TO WIPO
STANDARD ST.16, PUBLISHED BY AGEPI**

**КОДЫ ДЛЯ ИДЕНТИФИКАЦИИ РАЗЛИЧНЫХ ВИДОВ ПАТЕНТНЫХ
ДОКУМЕНТОВ В СООТВЕТСТВИИ СО СТАНДАРТОМ ВОИС ST.16,
ПУБЛИКУЕМЫЕ AGEPI**

**1.1 CODURILE PENTRU DOCUMENTELE DE BREVET DE INVENȚIE
CODES FOR PATENT DOCUMENTS
КОДЫ ДЛЯ ПАТЕНТНЫХ ДОКУМЕНТОВ**

- A0** – cerere de brevet de invenție publicată înainte de termenul legal de 18 luni de la data de depozit sau data priorității recunoscute
– patent application published before the established term of 18 months after the filing date or recognized priority date
– заявка на патент на изобретение, опубликованная раньше установленного 18-месячного срока с даты подачи или даты признанного приоритета
- A1** – cerere de brevet de invenție publicată în termenul legal, împreună cu raportul de documentare
– patent application published within the established term with a search report

- заявка на патент на изобретение, опубликованная в установленный срок вместе с отчетом о поиске
- A2** – cerere de brevet de invenție publicată în termenul legal, fără raportul de documentare
 - patent application published within the established term without a search report
 - заявка на патент на изобретение, опубликованная в установленный срок без отчета о поиске
- A3** – raport de documentare al cererii de brevet de invenție (publicat ulterior publicării cererii)
 - search report of a patent application (published after publication of the application)
 - отчет о поиске заявки на изобретение (опубликованный после публикации заявки)
- A8** – cerere de brevet de invenție publicată cu corecturi sau modificări în pagina de capăt (bibliografică) a documentului
 - patent application published with corrected or modified first page of the document
 - заявка на патент на изобретение, опубликованная с исправлениями или изменениями в титульном листе
- A9** – cerere de brevet de invenție cu corecturi sau modificări ale oricărei părți a documentului
 - patent application with corrections or amendments to any part of the document
 - заявка на патент на изобретение, опубликованная с исправлениями или изменениями любой части документа
- B1** – brevet de invenție acordat
 - granted patent for invention
 - предоставленный патент на изобретение
- B2** – brevet de invenție acordat, amendat în urma procedurilor de opoziție
 - granted patent for invention, amended after opposition procedures
 - предоставленный патент на изобретение, измененный вследствие процедур возражения
- B8** – brevet de invenție acordat, cu corecturi sau modificări în pagina de capăt (bibliografică) a documentului
 - granted patent for invention with corrected or modified first page of the document
 - предоставленный патент на изобретение, с исправлениями или изменениями в титульном листе
- B9** – brevet de invenție acordat, cu corecturi sau modificări ale oricărei părți a documentului
 - granted patent for invention with corrections or amendments to any part of the document
 - предоставленный патент на изобретение, с исправлениями или изменениями любой части документа
- C1** – brevet de invenție eliberat
 - issued patent for invention
 - выданный патент на изобретение
- C3** – brevet de invenție eliberat, amendat în urma procedurilor de limitare sau anulare
 - issued patent for invention, amended after limitation or cancellation procedures
 - выданный патент на изобретение, измененный вследствие процедур ограничения или признания патента недействительным
- C8** – brevet de invenție eliberat, cu corecturi sau modificări în pagina de capăt (bibliografică) a documentului
 - issued patent for invention with corrections or amendments to the front (bibliographic) page of the document
 - выданный патент на изобретение, с изменениями или исправлениями в титульном листе документа
- C9** – brevet de invenție eliberat, cu corecturi sau modificări ale oricărei părți a documentului
 - issued patent for invention with corrections or amendments to any part of the document
 - выданный патент на изобретение, с изменениями или исправлениями в любой части документа
- T1** – traducerea revendicărilor cererii de brevet european
 - translation of the claims of a European patent application
 - перевод формулы заявки на европейский патент
- T2** – traducerea fasciculului de brevet european validat
 - translation of the validated European patent specification
 - перевод валидированного европейского патента
- T3** – traducerea fasciculului de brevet european validat menținut în forma modificată
 - translation of the validated European patent specification maintained in its amended form
 - перевод валидированного европейского патента, поддерживаемого в измененной форме
- T4** – traducerea fasciculului de brevet european validat menținut în forma limitată
 - translation of the validated European patent specification maintained in limited form
 - перевод валидированного европейского патента, поддерживаемого в ограниченной форме
- T8** – traducerea corectată a fasciculului de brevet european validat cu corecturi în pagina de capăt (bibliografică) a documentului
 - corrected translation of the validated European patent specification with corrections to the front (bibliographic) page of the document
 - скорректированный перевод валидированного европейского патента, с исправлениями в титульном листе документа

- T9** – traducerea corectată a fasciculului de brevet european validat cu corecturi ale oricărei părți a documentului
– corrected translation of the validated European patent specification with corrections to any part of the document
– скорректированный перевод валидированного европейского патента, с исправлениями в любой части документа

**1.2 CODURILE PENTRU DOCUMENTELE DE BREVET DE INVENȚIE DE SCURTĂ DURATĂ
CODES FOR SHORT-TERM PATENT DOCUMENTS
КОДЫ ДЛЯ КРАТКОСРОЧНЫХ ПАТЕНТНЫХ ДОКУМЕНТОВ**

- U0** – cerere de brevet de invenție de scurtă durată publicată înainte de termenul legal de 18 luni de la data de depozit sau data priorității recunoscute
– short-term patent application published before the established term of 18 months after the filing date or recognized priority date
– заявка на краткосрочный патент на изобретение, опубликованная раньше установленного 18-месячного срока с даты подачи или даты признанного приоритета
- U1** – cerere de brevet de invenție de scurtă durată publicată la termen, împreună cu raportul de documentare
– short-term patent application published within the established term together with a search report
– заявка на краткосрочный патент на изобретение, опубликованная в срок вместе с отчетом о поиске
- U2** – cerere de brevet de invenție de scurtă durată publicată la termen, fără raportul de documentare
– short-term patent application published within the established term without a search report
– заявка на краткосрочный патент на изобретение, опубликованная в срок без отчета о поиске
- U3** – raport de documentare al unei cereri de brevet de invenție de scurtă durată (publicat ulterior publicării cererii)
– search report of a short-term patent application (published after publication of the application)
– отчет о поиске по заявке на краткосрочный патент на изобретение (опубликованный после публикации заявки)
- Y** – brevet de invenție de scurtă durată acordat
– granted short-term patent for invention
– предоставленный краткосрочный патент на изобретение
- Y3** – brevet de invenție de scurtă durată acordat, amendat în urma procedurii de opoziție
– granted short-term patent for invention, amended after opposition procedure
– предоставленный краткосрочный патент на изобретение, измененный вследствие процедуры возражения
- Y8** – brevet de invenție de scurtă durată acordat, cu corecturi sau modificări în pagina de capăt (bibliografică) a documentului
– granted short-term patent for invention with corrections or amendments to the front (bibliographic) page of the document
– предоставленный краткосрочный патент на изобретение, с изменениями или исправлениями в титульном листе документа
- Y9** – brevet de invenție de scurtă durată acordat, cu corecturi sau modificări ale oricărei părți a documentului
– granted short-term patent for invention with corrections or amendments to any part of the document
– предоставленный краткосрочный патент на изобретение, с изменениями или исправлениями в любой части документа
- Z** – brevet de invenție de scurtă durată eliberat
– issued short-term patent for invention
– выданный краткосрочный патент на изобретение
- Z4** – brevet de invenție de scurtă durată eliberat, amendat în urma procedurilor de limitare sau de anulare
– issued short-term patent for invention, amended after limitation or cancellation procedures
– выданный краткосрочный патент на изобретение, измененный вследствие процедур ограничения или признания патента недействительным
- Z5** – brevet de invenție de scurtă durată prelungit
– extended short-term patent for invention
– продленный краткосрочный патент на изобретение
- Z6** – brevet de invenție de scurtă durată prelungit, amendat în urma procedurii de prelungire
– extended short-term patent for invention, amended after extension procedure
– продленный краткосрочный патент на изобретение, измененный вследствие процедуры продления
- Z8** – brevet de invenție de scurtă durată eliberat sau prelungit, cu corecturi sau modificări în pagina de capăt (bibliografică) a documentului
– issued or extended short-term patent for invention with corrections or amendments to the front (bibliographic) page of the document
– выданный или продленный краткосрочный патент на изобретение, с изменениями или исправлениями в титульном листе документа
- Z9** – brevet de invenție de scurtă durată eliberat sau prelungit, cu corecturi sau modificări ale oricărei părți
– issued or extended short-term patent for invention with corrections or amendments to any part of the document

- выданный или продленный краткосрочный патент на изобретение, с изменениями или исправлениями любой части документа

**CODURILE OMPI PENTRU CODIFICAREA TITLURILOR INFORMAȚIILOR
REFERITOARE LA INVENȚII, PUBLICATE ÎN BULETINUL OFICIAL
DE PROPRIETATE INTELECTUALĂ CONFORM NORMEI ST.17**

**WIPO CODES ON CODING OF HEADINGS OF ANNOUNCEMENTS CONCERNING
INVENTIONS MADE IN THE OFFICIAL BULLETIN OF INTELLECTUAL PROPERTY
IN ACCORDANCE WITH THE STANDARD ST.17**

**КОДЫ ВОИС ДЛЯ КОДИРОВАНИЯ ЗАГОЛОВКОВ ИНФОРМАЦИИ,
ОТНОСЯЩЕЙСЯ К ИЗОБРЕТЕНИЯМ, ПУБЛИКУЕМОЙ В ОФИЦИАЛЬНОМ
БЮЛЛЕТЕНЕ ИНТЕЛЛЕКТУАЛЬНОЙ СОБСТВЕННОСТИ
В СООТВЕТСТВИИ СО СТАНДАРТОМ ST.17**

- BB1A** Cereri de brevet de invenție publicate
Published patent applications
Опубликованные заявки на патент на изобретение
- BB1Y** Cereri de brevet de invenție de scurtă durată publicate
Published short-term patent applications
Опубликованные заявки на краткосрочные патенты
- BB2A** Cereri de brevet european pentru care s-a solicitat validarea în Republica Moldova publicate
Published European patent applications for which validation in the Republic of Moldova has been requested
Опубликованные заявки на европейский патент, для которых была запрошена валидация в Республике Молдова
- FF4A** Brevete de invenție acordate
Granted patents for invention
Предоставленные патенты на изобретения
- FF9Y** Brevete de invenție de scurtă durată acordate
Granted short-term patents for invention
Предоставленные краткосрочные патенты на изобретения
- FG9A** Publicarea traducerii fasciculului de brevet european validat în Republica Moldova
Publication of the translation of the European patent specification validated in the Republic of Moldova
Публикация перевода патентного документа к европейскому патенту, валидированному в Республике Молдова
- FA9A** Lista cererilor de brevet de invenție retrase
List of withdrawn patent applications
Перечень отозванных заявок на патент
- FC9A** Lista cererilor de brevet de invenție respinse
List of rejected patent applications
Перечень отклоненных заявок на патент
- FG4A** Lista brevetelor de invenție eliberate
List of issued patents for invention
Перечень выданных патентов на изобретения
- FG9Y** Lista brevetelor de invenție de scurtă durată eliberate
List of issued short-term patents for invention
Перечень выданных краткосрочных патентов на изобретение
- FA9Y** Lista cererilor de brevet de invenție de scurtă durată retrase
List of withdrawn short-term patent applications
Перечень отозванных заявок на краткосрочный патент
- FC9Y** Lista cererilor de brevet de invenție de scurtă durată respinse
List of rejected short-term patent applications
Перечень отклоненных заявок на краткосрочный патент
- FC9E** Lista cererilor de publicare a traducerii fasciculului de brevet european respinse
List of rejected applications for the publication of the translation of the European patent specification
Перечень отклоненных заявлений о публикации перевода патентного документа европейского патента

- MM4A** Decăderi din drepturile ce decurg din brevet de invenție
Forfeiture of rights deriving from the patent for invention
Утеря прав, вытекающих из патента на изобретение
- MK4A** Lista brevetelor de invenție a căror durată de valabilitate a expirat
List of expired patents for invention
Перечень патентов на изобретения, срок действия которых истек
- HC4A** Brevete de invenție acordate, cu corecturi sau modificări în pagina de capăt (bibliografică) a documentului
Granted patents for invention with corrected or modified first page of the document
Предоставленные патенты на изобретения, с исправлениями или изменениями в титульном листе
- MM9Y** Decăderi din drepturile ce decurg din brevet de invenție de scurtă durată
Forfeiture of rights deriving from the short-term patent for invention
Утеря прав, вытекающих из краткосрочного патента на изобретение
- ND4Y** Lista brevetelor de invenție de scurtă durată al căror termen de valabilitate a fost prelungit
List of short-term patents for invention whose term of validity has been extended
Перечень краткосрочных патентов на изобретения, срок действия которых был продлен
- MK4Y** Lista brevetelor de invenție de scurtă durată a căror valabilitate a expirat
List of short-term patents for invention whose term of validity has been expired
Перечень краткосрочных патентов на изобретения, срок действия которых истек
- ML9Y** Lista cererilor de prelungire a termenului de valabilitate a brevetului de invenție de scurtă durată respinse
List of refused applications for extension of the term of validity of a short-term patent
Перечень отклоненных заявок на продление срока действия краткосрочного патента
- TC9Y** Lista brevetelor de invenție de scurtă durată eliberate, cu corecturi sau modificări în pagina de capăt (bibliografică) a documentului
List of issued short-term patents for invention with corrected or modified first page of the document
Перечень выданных краткосрочных патентов на изобретения, с исправлениями или изменениями в титульном листе
- TH4A** Publicarea traducerii corectate a fasciculului de brevet european validat în Republica Moldova
Publication of the corrected translation of the European patent specification validated in the Republic of Moldova
Публикация исправленного варианта перевода патентного документа к европейскому патенту, валидированному в Республике Молдова
- LD4E** Publicarea traducerii fasciculului de brevet european validat în Republica Moldova menținut în forma limitată
Publication of the translation of the European patent specification validated in the Republic of Moldova, maintained in limited form
Публикация перевода патентного документа валидированного в Республике Молдова европейского патента, поддерживаемого в ограниченной форме

SECȚIUNILE CLASIFICĂRII INTERNAȚIONALE DE BREVETE (CIB)

INTERNATIONAL PATENT CLASSIFICATION SECTIONS (IPC)

РАЗДЕЛЫ МЕЖДУНАРОДНОЙ ПАТЕНТНОЙ КЛАССИФИКАЦИИ (МПК)

- | | | | |
|----------|--|----------|--|
| A | NECESITĂȚI CURENTE ALE VIEȚII
HUMAN NECESSITIES
УДОВЛЕТВОРЕНИЕ ЖИЗНЕННЫХ
ПОТРЕБНОСТЕЙ ЧЕЛОВЕКА | E | CONSTRUCȚII FIXE
FIXED CONSTRUCTIONS
СТРОИТЕЛЬСТВО |
| B | TEHNICI INDUSTRIALE DIVERSE
TRANSPORT PERFORMING
OPERATIONS. TRANSPORTING
РАЗЛИЧНЫЕ ТЕХНОЛОГИЧЕСКИЕ
ПРОЦЕССЫ. ТРАНСПОРТИРОВАНИЕ | F | MECANICĂ. ILUMINAT. ÎNCĂLZIRE. ARMAMENT.
EXPLOZIVE
MECHANICAL ENGINEERING. LIGHTING. HEATING.
WEAPONS. BLASTING
МЕХАНИКА. ОСВЕЩЕНИЕ. ОТОПЛЕНИЕ. ОРУЖИЕ.
ВЗРЫВНЫЕ РАБОТЫ |
| C | CHIMIE ȘI METALURGIE
CHEMISTRY. METALLURGY
ХИМИЯ И МЕТАЛЛУРГИЯ | G | FIZICĂ
PHYSICS
ФИЗИКА |
| D | TEXTILE ȘI HÂRTIE
TEXTILES. PAPER
ТЕКСТИЛЬ И БУМАГА | H | ELECTRICITATE
ELECTRICITY
ЭЛЕКТРИЧЕСТВО |

**BB1Y Cereri de brevet de invenție de scurtă
durată publicate /
Published short-term patent applications /
Опубликованные заявки на краткосрочные
патенты**

Publicarea în BOPI a cererilor de brevet asigură solicitantului o protecție provizorie în condițiile prevăzute de art. 19 din Legea nr. 50/2008 privind protecția invențiilor. La data publicării în BOPI a datelor bibliografice privind cererea de brevet de invenție, AGEPI pune la dispoziția publicului, în format electronic, pe pagina <http://www.db.agepi.md/inventions/Search.aspx>, descrierea, revendicările, rezumatul și, după caz, desenele, așa cum au fost depuse aceste documente.

Conform art. 89(1) din Lege, după publicarea cererii de brevet orice persoană poate să prezinte la AGEPI observații referitor la brevetabilitatea invenției care constituie obiectul cererii de brevet.

Publication of patent applications in BOPI provides for the applicant a provisional protection in accordance with Art. 19 of the Law No. 50/2008 on the Protection of Inventions. AGEPI shall, on the date of publication in BOPI of the bibliographic data on the patent application, make available to the public, in electronic format, on the page <http://www.db.agepi.md/inventions/Search.aspx>, the description, the claims, the abstract and, where appropriate, the drawings, as these documents were filed.

According to Art. 89(1) of the Law, in any proceedings before the AGEPI, following the publication of the patent application, any third party may present observations concerning the patentability of the invention to which the application relates.

Публикация заявок на патент в BOPI обеспечивает заявителю временную охрану на условиях, предусмотренных в ст. 19 Закона № 50/2008 об охране изобретений. На дату публикации в BOPI библиографических данных о заявке на патент, AGEPI предоставляет общественности на электронном носителе, на странице <http://www.db.agepi.md/inventions/Search.aspx>, описание, формулу изобретения, реферат и, при необходимости, рисунки в том виде, в каком эти документы были представлены.

Согласно ст. 89(1) Закона, после публикации заявки на патент любое лицо вправе представить в AGEPI свои замечания в отношении патентоспособности изобретения, являющегося предметом заявки на патент.

(21) s 2022 0051 (13) U2

(51) Int. Cl.: F03G 3/00 (2006.01)
F03G 7/10 (2006.01)

(22) 2022.08.08

(71)(72) MINCOVSCHI Piotr, MD

(74) PARASCA Dumitru

(54) **Motor gravitațional**

(57) Invenția se referă la domeniul energiei, și anume la motoare gravitaționale destinate pentru conversia energiei gravitaționale în energie mecanică pentru utilizarea în calitate de dispozitive pentru acționarea diferitor mecanisme.

Motorul gravitațional, conform invenției, conține două blocuri de putere identice (1, 2), instalate pe o platformă (12), independent unul de celălalt. Interacțiunea dintre blocuri (1, 2) se realizează printr-un ambreiaj (7) situat între ele, care asigură transferul puterii (cuplului) de la un bloc la altul, alternativ, cu executarea sincronă a fazei de lucru de către ambele blocuri (1, 2) la o rotire cu 10°. Fiecare bloc (1, 2) constă din două roți (jante) (18) cu diametrul de 174 cm, conectate prin optsprezece lamele transversale (16) paralele între ele, pe care sunt poziționați nouă gravitoni (15). Fiecare graviton (15) este dotat cu câteva mecanisme și dispozitive auxiliare, care asigură funcționarea motorului gravitațional. Pentru preluarea puterii dezvoltate, fiecare bloc (1, 2) este dotat cu o roată dințată (5) și un lanț (8), prin care energia mecanică este transmisă unui arbore de preluare a puterii (9) printr-un ambreiaj de rulare (10).

Revendicări: 5

Figuri: 9

*
* *

(54) **Gravitational engine**

(57) The invention relates to the field of energy, namely to gravitational engines designed for converting gravitational energy into mechanical energy for use as devices for driving various mechanisms.

The gravitational engine, according to the invention, comprises two identical power blocks (1, 2), installed on the same platform (12), independently of each other. The interaction between the blocks (1, 2) is carried out by means of a clutch (7), placed between them, which ensures the transmission of power (torque) from one block to another,

alternatively, with synchronous execution of the working phase by both blocks (1, 2) at a rotation by 10°. Each block (1, 2) consists of two wheels (rims) (18) of a diameter of 174 cm, connected by eighteen transverse plates (16) parallel to each other, on which are placed nine gravitons (15). Each graviton (15) is equipped with several auxiliary mechanisms and devices that ensure the operation of the gravitational engine. To intake the developed power, each block (1, 2) is equipped with a gear (5) and a chain (8), by means of which mechanical energy is transmitted to the power take-off shaft (9) through an overrunning clutch (10).

Claims: 5

Fig.: 9

*
* *

(54) **Гравитационный двигатель**

(57) Изобретение относится к области энергетики, а именно к гравитационным двигателям, предназначенным для преобразования гравитационной энергии в механическую энергию для использования в качестве устройств для приведения в действие различных механизмов.

Гравитационный двигатель, согласно изобретению, содержит два одинаковых силовых блока (1, 2), установленных на одной платформе (12), независимо друг от друга. Взаимодействие между блоками (1, 2) осуществляется посредством муфты (7), расположенной между ними, которая обеспечивает передачу мощности (крутящего момента) от одного блока к другому, альтернативно, с синхронным выполнением рабочей фазы обоими блоками (1, 2) при повороте на 10°. Каждый блок (1, 2) состоит из двух колес (ободов) (18) диаметром 174 см, соединенных восемнадцатью параллельными друг другу поперечными пластинами (16), на которых размещено девять гравитонов (15). Каждый гравитон (15) снабжен несколькими вспомогательными механизмами и устройствами, которые обеспечивают работу гравитационного двигателя. Для забора развиваемой мощности, каждый блок (1, 2) снабжен зубчатым колесом (5) и цепью (8), посредством которой механическая энергия передается

**BB2A Cereri de brevet european
pentru care s-a solicitat validarea
în Republica Moldova publicate /
Published European patent applications
for which validation in the Republic
of Moldova has been requested /
Опубликованные заявки на европейский
патент, для которых была испрошена
валидация в Республике Молдова**

A GEPI publică fiecare solicitare de validare după informarea de către OEB privind achitarea taxei stabilite pentru validare, dar nu înainte de expirarea unui termen de 18 luni de la data depunerii sau, dacă o prioritate a fost revendicată, de la data celei mai vechi priorități. O cerere de brevet european, pentru care s-a plătit taxa de validare, și un brevet european validat vor avea aceleași efecte ca și o cerere de brevet sau un brevet în conformitate cu Legea nr. 50/2008 privind protecția invențiilor.

A GEPI shall publish any request for validation after it has been informed by the EPO that the prescribed validation fee has been paid, but not before the expiry of a time limit of 18 months from the filing date or, if priority has been claimed, the earliest priority date. A European patent application for which the validation fee has been paid and a validated European patent shall have the same effects as a patent application and a patent in accordance with the Law No 50/2008 on the Protection of Inventions.

К аждое ходатайство о валидации публикуется Агентством после получения от ЕПВ подтверждения оплаты установленной таксы за валидацию, но не ранее истечения 18-месячного срока с даты подачи или, если испрошен приоритет, с даты наиболее раннего приоритета. Заявка на европейский патент, по которой была оплачена такса за валидацию, и валидированный европейский патент имеют то же действие, что и заявка на патент и патент в соответствии с Законом № 50/2008 об охране изобретений.

- (21) e 2024 0066 (13) A1
 (51) Int.Cl.: A61K 47/69 (2017.01.01)
 A61K 9/00 (2006.01.01)
 A61P 27/02 (2006.01.01)
 A61K 31/4184 (2006.01.01)
 A61K 31/573 (2006.01.01)
 A61K 47/40 (2006.01.01)
 A61K 9/10 (2006.01.01)
 (96) 21209378.5, 2017.11.29
 (97) 4194011, 2023.06.14
 (31) 201662427737P
 (32) 2016.11.29
 (33) US
 (71) OCULIS OPERATIONS SÀRL, CH
 (72) LOFTSSON Thorsteinn, IS; FULOP Zoltan, IS
 (54) **Obținerea nanoparticulelor de ciclodextrină pentru livrarea medicamentelor oftalmice**
Preparation of cyclodextrin nanoparticle for ophthalmic drug delivery
Получение наночастиц циклодекстрина для доставки офтальмологических лекарственных средств

- (21) e 2024 0067 (13) A1
 (51) Int.Cl.: C12Q 1/6883 (2018.01.01)
 (96) 22208663.9, 2015.11.13
 (97) 4190917, 2023.06.07
 (31) 201462080984P
 (32) 2014.11.17
 (33) US
 (71) UNIVERSITY OF MIAMI, US
 (72) HARE Joshua M., US; PREMIER Courtney, US; BLUM Arnon, IL
 (54) **Procedee de monitorizare a eficacității terapiei cu celule stem mezenchimale alogene la un subiect**
Methods for monitoring efficacy of allogeneic mesenchymal stem cell therapy in a subject
Способы мониторинга эффективности терапии аллогенными мезенхимальными стволовыми клетками у субъекта

- (21) e 2024 0068 (13) A1
 (51) Int.Cl.: C12N 5/071 (2010.01.01)
 A61K 35/39 (2015.01.01)
 (96) 22213072.6, 2017.06.14
 (97) 4194548, 2023.06.14

- (31) 201662352968P
 (32) 2016.06.21
 (33) US
 (71) JANSSEN BIOTECH, INC., US
 (72) RIECK Sebastian, US; REZANIA Alireza, US
 (54) **Generarea de celule beta funcționale derivate din celule stem pluripotente umane care prezintă respirație mitocondrială dependentă de glucoză și răspuns la secreția de insulină în două faze**
Generation of human pluripotent stem cell derived functional beta cells showing a glucose-dependent mitochondrial respiration and two-phase insulin secretion response
Генерирование функциональных бета-клеток, полученных из плюрипотентных стволовых клеток человека, демонстрирующих глюкозо-зависимое митохондриальное дыхание и двухфазную реакцию секреции инсулина

- (21) e 2024 0069 (13) A1
 (51) Int.Cl.: A61B 17/12 (2006.01.01)
 (96) 22213188.0, 2022.12.13
 (97) 4197459, 2023.06.21
 (31) 202117551834
 (32) 2021.12.15
 (33) US
 (71) VCD MEDICAL S.R.L., IT
 (72) BERGAMASCHI Gastone, IT
 (54) **Dispozitiv percutan pentru închiderea unui vas sanguin**
Percutaneous device for closing a blood vessel
Перкутанное устройство для закрытия кровеносного сосуда

- (21) e 2024 0070 (13) A1
 (51) Int.Cl.: C12N 15/113 (2010.01.01)
 (96) 22710115.1, 2022.03.07
 (87) WO 2022/189363, 2022.09.15
 (31) 21315033; 21306123
 (32) 2021.03.08; 2021.08.17
 (33) EP; EP
 (71) LES LABORATOIRES SERVIER, FR

- (72) TRAN H el ene, FR; CHANRION Benjamin, FR; LOTFI Sofia, FR; DAS DORES Guillaume, FR; DORVAL Thierry, FR; GUIGNARD Rapha el, FR
- (54) **Oligonucleotide antisens pentru inhibarea expresiei alfa-sinucleinei**
Antisense oligonucleotides for inhibiting alpha-synuclein expression
Антисмысловые олигонуклеотиды для ингибирования экспрессии альфа-синуклеина

-
- (21) **e 2024 0071 (13) A1**
(51) **Int.Cl.:** **A61K 39/395** (2006.01.01)
A61P 35/00 (2006.01.01)
C07K 16/28 (2006.01.01)
C12Q 1/6886 (2018.01.01)
- (96) 22710172.2, 2022.03.07
(87) WO 2022/189942, 2022.09.15
(31) 202163158552P
(32) 2021.03.09
(33) US
(71) JANSSEN BIOTECH, INC., US
(72) HENLEY Benjamin J., US; MOORES Sheri L., US
- (54) **Tratamentul cancerelor f ar  muta ii activatoare ale EGFR**
Treatment of cancers lacking EGFR-activating mutations
Лечение рака без EGFR-активирующих мутаций

-
- (21) **e 2024 0072 (13) A1**
(51) **Int.Cl.:** **C07K 16/24** (2006.01.01)
- (96) 22711328.9, 2022.03.10
(87) WO 2022/190033, 2022.09.15
(31) 202163160272P
(32) 2021.03.12
(33) US
(71) JANSSEN BIOTECH, INC., US
(72) HSIA Elizabeth, US; KOLLMEIER Alexa, US; XU Xie, US

- (54) **Metod  sigur   i eficient  de tratament al artritei psoriazice cu anticorp specific anti-IL23**
Safe and effective method of treating psoriatic arthritis with anti-IL23 specific antibody
Безопасный и эффективный метод лечения псориатического артрита специфическим антителом к анти-IL23

-
- (21) **e 2024 0073 (13) A1**
(51) **Int.Cl.:** **C07K 16/24** (2006.01.01)
- (96) 22711329.7, 2022.03.10
(87) WO 2022/190034, 2022.09.15
(31) 202163160078P; 202163188707P
(32) 2021.03.12; 2021.05.14
(33) US; US
(71) JANSSEN BIOTECH, INC., US
(72) HSIA Elizabeth C., US; KARYEKAR Chetan, US; KOLLMEIER Alexa, US; NOEL Wim, BE; VIGUERAS Jaime Oliver, CH; SCHUBERT-WLODARCZYK Agata, PL; SHAWI May, US; TALIADOUROS Virginia, NL; THEANDER Eike, SE; XU Xie, US
- (54) **Metod  de tratament al pacien ilor cu artrit  psoriazic  cu r spuns inadecvat la terapia TNF cu anticorp specific anti-IL23**
Method of treating psoriatic arthritis patients with inadequate response to TNF therapy with anti-IL23 specific antibody
Метод лечения пациентов с псориатическим артритом с неадекватным ответом на терапию TNF специфическим антителом к анти-IL23

-
- (21) **e 2024 0074 (13) A1**
(51) **Int.Cl.:** **G01N 33/68** (2006.01.01)
A61K 39/395 (2006.01.01)
C12Q 1/6883 (2018.01.01)
- (96) 22711330.5, 2022.03.10
(87) WO 2022/190036, 2022.09.15
(31) 202163160199P
(32) 2021.03.12
(33) US
(71) JANSSEN BIOTECH, INC., US
(72) LI Xilin, US; YANG Feifei, US

- (54) **Metode de predicție a răspunsului la tratament în colita ulceroasă**
Methods for predicting treatment response in ulcerative colitis
Методы прогнозирования ответа на лечение при язвенном колите

(21) e 2024 0075 (13) A1

- (51) **Int.Cl.:** A61K 31/395 (2006.01.01)
A61K 31/407 (2006.01.01)
A61K 31/495 (2006.01.01)
A61K 31/496 (2006.01.01)
A61K 31/519 (2006.01.01)
A61K 31/5513 (2006.01.01)
A61K 31/554 (2006.01.01)
A61P 25/16 (2006.01.01)
A61P 25/18 (2006.01.01)
A61P 25/28 (2006.01.01)

(96) 22712201.7, 2022.03.08

(87) WO 2022/192231, 2022.09.15

(31) 202163157966P

(32) 2021.03.08

(33) US

(71) ELI LILLY AND CO., US

(72) BIGLAN Kevin Michael, US; SVENSSON Kjell Anders Ivan, US

- (54) **Utilizarea mevidalenului și a altor modulatori alosterici D1 pozitivi în tratamentul halucinațiilor și psihozei asociate cu demența**
Use of mevidalen and other D1 positive allosteric modulators in the treatment of hallucinations and dementia-related psychosis
Применение мевидалена и других положительных аллостерических модуляторов D1 при лечении галлюцинаций и психоза, связанного с деменцией

(21) e 2024 0076 (13) A1

- (51) **Int.Cl.:** A61K 31/4196 (2006.01.01)
A61K 31/436 (2006.01.01)
A61K 31/4439 (2006.01.01)
A61K 31/4741 (2006.01.01)
A61K 31/506 (2006.01.01)
A61K 31/5685 (2006.01.01)
A61K 39/00 (2006.01.01)
A61P 35/00 (2006.01.01)
A61P 35/04 (2006.01.01)

(96) 22712737.0, 2022.03.08

(87) WO 2022/192203, 2022.09.15

(31) 202163158688P; 202163281143P

(32) 2021.03.09; 2021.11.19

(33) US; US

(71) ELI LILLY AND COMPANY, US

(72) BHAGWAT Shripad Venkatraman, US; HOLMAN Natalie Starr, US; SALL Daniel Jon, US; SHAHDA Safi, US; SMYTH Lillian Mary, US; YOUNG Suzanne Rebecca Lou, US; YUEN Eunice Soek Mun, US

- (54) **Metode de tratament al cancerului cu utilizarea combinației de regimuri de dozare a SERD**

Methods of treating cancer using a combination of SERD dosing regimens

Методы лечения рака с применением комбинации режимов дозирования SERD

(21) e 2024 0077 (13) A1

- (51) **Int.Cl.:** A61K 31/198 (2006.01.01)
A61K 31/472 (2006.01.01)
A61P 25/16 (2006.01.01)

(96) 22712747.9, 2022.03.08

(87) WO 2022/192255, 2022.09.15

(31) 202163158460P

(32) 2021.03.09

(33) US

(71) ELI LILLY AND CO., US

(72) BIGLAN Kevin Michael, US; SVENSSON Kjell Anders Ivan, US

- (54) **Utilizarea mevidalenului și a altor modulatori alosterici D1 pozitivi pentru încetinirea progresiei bolii Parkinson**

Use of mevidalen and other D1 positive allosteric modulators for slowing of Parkinson's disease progression

Применение мевидалена и других положительных аллостерических модуляторов D1 для замедления прогрессирования болезни Паркинсона

(21) e 2024 0078 (13) A1

- (51) **Int.Cl.:** C12N 15/113 (2010.01.01)

(96) 22712770.1, 2022.03.10

(87) WO 2022/192519, 2022.09.15

(31) 202163160022P; 202163181382P; 202163287132P

(32) 2021.03.12; 2021.04.29; 2021.12.08

(33) US; US; US

(71) ALNYLAM PHARMACEUTICALS, INC., US

- (72) CANTLEY William, US; ZUBER Jeffrey, US; CASTORENO Adam, US; KAITTANIS Charalambos, US
- (54) **Compoziții de ARNi al glicogen sintaza kinazei 3 alfa (GSK3α) și procedee de utilizare a acestora**
Glycogen synthase kinase 3 alpha (GSK3α) iRNA compositions and methods of use thereof
Композиции иРНК киназы 3 альфа гликогенсинтазы (GSK3α) и способы их применения

-
- (21) **e 2024 0079 (13) A1**
- (51) **Int.Cl.:** **C07K 16/00** (2006.01.01)
C07K 16/28 (2006.01.01)
- (96) 22713656.1, 2022.03.11
- (87) WO 2022/189667, 2022.09.15
- (31) 21162341
- (32) 2021.03.12
- (33) EP
- (71) GENMAB A/S, DK
- (72) DE KREUK Bart-Jan, NL; HIBBERT Richard, NL; SCHUURMAN Janine, NL; LABRIJN AranF, NL
- (54) **Variante de anticorpi neactivatori**
Non-activating antibody variants
Варианты неактивирующих антител

-
- (21) **e 2024 0080 (13) A1**
- (51) **Int.Cl.:** **A61P 31/00** (2006.01.01)
A61P 43/00 (2006.01.01)
C07D 401/10 (2006.01.01)
C07D 401/14 (2006.01.01)
C07D 403/10 (2006.01.01)
C07D 405/14 (2006.01.01)
C07D 409/14 (2006.01.01)
C07D 413/14 (2006.01.01)
C07D 471/04 (2006.01.01)
C07D 495/04 (2006.01.01)
A61K 31/498 (2006.01.01)
- (96) 22713826.0, 2022.03.11
- (87) WO 2022/192745, 2022.09.15
- (31) 202163200521P; 202163163002P; 202263297537P
- (32) 2021.03.11; 2021.03.18; 2022.01.07
- (33) US; US; US
- (71) MIRATI THERAPEUTICS, INC., US

- (72) BOBINSKI Thomas P., US; SMITH Christopher Ronald, US; MARX Matthew Arnold, US; KETCHAM John Michael, US; BURNS Aaron Craig, US; LAWSON John David, US; KULYK Svitlana, US; KUEHLER Jon, US; IVETAC Anthony, US
- (54) **Inhibitori ai PRMT5 cooperanți cu MTA**
MTA-cooperative PRMT5 inhibitors
MTA-кооперативные ингибиторы PRMT5

-
- (21) **e 2024 0081 (13) A1**
- (51) **Int.Cl.:** **G06Q 30/06** (2023.01.01)
G06Q 30/02 (2023.01.01)
- (96) 22713870.8, 2022.03.04
- (87) WO 2022/189309, 2022.09.15
- (31) 202117198180
- (32) 2021.03.10
- (33) US
- (71) ADAMIS GROUP ITALIA S.R.L., IT
- (72) CONTI Mario, IT
- (54) **Sistem și interfață de consultanță în frumusețe bazate pe totem**
Totem based beauty consulting system and interface
Система и интерфейс консультирования по красоте на основе тотема

-
- (21) **e 2024 0082 (13) A1**
- (51) **Int.Cl.:** **A61P 5/00** (2006.01.01)
A61P 11/00 (2006.01.01)
A61P 17/00 (2006.01.01)
A61P 19/00 (2006.01.01)
A61P 35/00 (2006.01.01)
A61P 37/00 (2006.01.01)
C07D 401/14 (2006.01.01)
C07D 413/14 (2006.01.01)
C07D 417/14 (2006.01.01)
A61K 31/553 (2006.01.01)
A61K 31/55 (2006.01.01)
- (96) 22714650.3, 2022.03.10
- (87) WO 2022/192533, 2022.09.15
- (31) 202163159970P
- (32) 2021.03.11
- (33) US
- (71) RIGEL PHARMACEUTICALS, INC., US
- (72) BHAMIDIPATI Somasekhar, US; DEFREES Kyle, US; SHAW Simon, US; TAYLOR Vanessa, US

(54) **Inhibitori heterociclici ai kinazei RIP1**
Heterocyclic RIP1 kinase inhibitors
Гетероциклические ингибиторы киназы RIP1

(21) **e 2024 0083 (13) A1**

(51) **Int.Cl.:** **A61P 11/00** (2006.01.01)
A61P 13/12 (2006.01.01)
A61P 35/00 (2006.01.01)
C07D 471/04 (2006.01.01)
C07D 491/18 (2006.01.01)
C07D 495/04 (2006.01.01)

(96) 22716610.5, 2022.03.10

(87) WO 2022/192545, 2022.09.15

(31) 202163159063P

(32) 2021.03.10

(33) US

(71) DICE MOLECULES SV, INC., US

(72) SHARMA Lalit Kumar, US; FATHEREE Paul Ross, US; JACOBSEN John R., US

(54) **Inhibitori ai integrinei alfa V beta 6 și alfa V beta 1 și utilizările acestora**
Alpha V beta 6 and alpha V beta 1 integrin inhibitors and uses thereof
Ингибиторы интегрин альфа V бета 6 и альфа V бета 1 и их применения

(21) **e 2024 0084 (13) A1**

(51) **Int.Cl.:** **A61K 47/68** (2017.01.01)
A61P 31/16 (2006.01.01)

(96) 22717468.7, 2022.03.11

(87) WO 2022/192685, 2022.09.15

(31) 202163159781P

(32) 2021.03.11

(33) US

(71) CIDARA THERAPEUTICS, INC., US

(72) TARI Leslie W., US

(54) **Conjugate proteină-medicament pentru terapie antivirală**
Protein-drug conjugates for antiviral therapy
Конъюгаты белок-лекарственное средство для противовирусной терапии

(21) **e 2024 0085 (13) A1**

(51) **Int.Cl.:** **B42D 25/328** (2014.01.01)
B42D 25/351 (2014.01.01)
B42D 25/36 (2014.01.01)
B42D 25/373 (2014.01.01)
B42D 25/382 (2014.01.01)
B42D 25/387 (2014.01.01)
B42D 25/45 (2014.01.01)

(96) 22725528.8, 2022.03.11

(87) WO 2022/189815, 2022.09.15

(31) 2100042U

(32) 2021.03.12

(33) HU

(71) ANY BIZTONSÁGI NYOMDA NYRT, HU

(72) SZÉKELYHIDI Lajos, HU; MEGYERI Balázs, HU; IMRE Géza, HU

(54) **Document de securitate cu element de securitate absorbant de UV**
Security document with UV-absorbing security element
Защищенный документ с элементом защиты, поглощающим УФ-излучение

(21) **e 2024 0086 (13) A1**

(51) **Int.Cl.:** **A61K 31/445** (2006.01.01)
A61K 31/46 (2006.01.01)
A61P 25/28 (2006.01.01)

(96) 22726384.5, 2022.03.07

(87) WO 2022/189366, 2022.09.15

(31) 202103211

(32) 2021.03.08

(33) GB

(71) HEPTARES THERAPEUTICS LIMITED, GB

(72) TASKER Tim, GB

(54) **Compoziție farmaceutică pentru tratamentul bolii Alzheimer sau al demenței**
Pharmaceutical composition for the treatment of Alzheimer's disease or dementia
Фармацевтическая композиция для лечения болезни Альцгеймера или деменции

(21) **e 2024 0087 (13) A1**

(51) **Int.Cl.:** **A61K 31/429** (2006.01.01)
G01N 33/68 (2006.01.01)
A61K 31/506 (2006.01.01)

(96) 22767877.8, 2022.03.09

(87) WO 2022/192370, 2022.09.15

- (31) 202163159271P; 202163226551P;
202163234487P; 202163292815P;
202263308790P
- (32) 2021.03.10; 2021.07.28; 2021.08.18;
2021.12.22; 2022.02.10
- (33) US; US; US; US; US
- (71) JNANA THERAPEUTICS INC., US
- (72) BROWN Dean G., US; HENDERSON Jaclyn L., US; MUNCIPINTO Giovanni, US; ZWEIG Joshua E., US; NGUYEN Long V., US; PULLEN Nicholas, US; ANTALEK Mitchell T., US; HOLLIBAUGH Ryan A., US
- (54) **Inhibitori micromoleculari ai funcției SLC6A19 la mamifere**
Small molecule inhibitors of mammalian SLC6A19 function
Низкомолекулярные ингибиторы функции SLC6A19 млекопитающих
-
- (21) **e 2024 0088 (13) A1**
- (51) **Int.Cl.:** **A61P 9/04** (2006.01.01)
A61K 38/17 (2006.01.01)
C07K 14/705 (2006.01.01)
C07K 14/47 (2006.01.01)
- (96) 22767900.8, 2022.03.09
- (87) WO 2022/192404, 2022.09.15
- (31) 202163159059P
- (32) 2021.03.10
- (33) US
- (71) ACCELERON PHARMA INC., US
- (72) SURAGANI Rajasekhar Naga Venkata Sai, US; LI Jia, US; ANDRE Patrick, US; KUMAR Ravindra, US
- (54) **Antagoniști ai ActRII-ALK4 și metode de tratament al insuficienței cardiace**
ActRII-ALK4 antagonists and methods of treating heart failure
Антагонисты ActRII-ALK4 и методы лечения сердечной недостаточности
-
- (21) **e 2024 0089 (13) A1**
- (51) **Int.Cl.:** **C07K 14/47** (2006.01.01)
A61P 9/04 (2006.01.01)
C07K 14/71 (2006.01.01)
- (96) 22767907.3, 2022.03.09
- (87) WO 2022/192411, 2022.09.15
- (31) 202163159051P; 202163227149P
- (32) 2021.03.10; 2021.07.29
- (33) US; US
- (71) ACCELERON PHARMA INC., US
- (72) SURAGANI Rajasekhar Naga Venkata Sai, US; LI Jia, US; ANDRE Patrick, US; KUMAR Ravindra, US
- (54) **Antagoniști ai ActRII-ALK4 și metode de tratament al insuficienței cardiace**
ActRII-ALK4 antagonists and methods of treating heart failure
Антагонисты ActRII-ALK4 и методы лечения сердечной недостаточности
-
- (21) **e 2024 0090 (13) A1**
- (51) **Int.Cl.:** **A61K 31/351** (2006.01.01)
A61K 45/06 (2006.01.01)
A61K 47/55 (2017.01.01)
- (96) 22767951.1, 2022.03.10
- (87) WO 2022/192478, 2022.09.15
- (31) 202163159383P
- (32) 2021.03.10
- (33) US
- (71) BIOHAVEN THERAPEUTICS LTD., US
- (72) DUBOWCHIK Gene M., US; SPIEGEL David, US; CALDWELL Reese M., US
- (54) **Degradatori bifuncționali ai imunoglobulinelor cu deficit de galactoză**
Bifunctional degraders of galactose-deficient immunoglobulins
Бифункциональные деградаторы галактозо-дефицитных иммуноглобулинов
-
- (21) **e 2024 0091 (13) A1**
- (51) **Int.Cl.:** **A61K 9/00** (2006.01.01)
A61K 31/191 (2006.01.01)
A61K 35/742 (2015.01.01)
A61K 45/06 (2006.01.01)
A61P 27/02 (2006.01.01)
C12Q 1/24 (2006.01.01)
- (96) 22768148.3, 2022.03.11
- (87) WO 2022/192755, 2022.09.15
- (31) 202163160452P
- (32) 2021.03.12
- (33) US
- (71) MARVELBIOME, INC., US
- (72) GOVINDAN Jothi Amaranath, US; JAYAMANI Elamparithi, US; CHATTER Priti H., US; CHATTER Mukesh, US

- (54) **Procedee și utilizări ale compozițiilor, componentelor sau metaboliților microbiomului pentru tratamentul tulburărilor oculare**
Methods and uses of microbiome compositions, components, or metabolites for treating eye disorders
Способы и применения микробиомных композиций, компонентов или метаболитов для лечения глазных расстройств

-
- (21) **e 2024 0092 (13) A1**
(51) **Int.Cl.:** *H04L 7/00* (2006.01.01)
(96) 22789125.6, 2022.04.13
(87) WO 2022/221850, 2022.10.20
(31) 202163175021P; 202163178501P; 202163192852P; 202163208759P; 202163210437P; 202163212013P; 202163223685P; 202163225779P; 202163245005P; 202163245011P; 202163272025P; 202263316551P
(32) 2021.04.14; 2021.04.22; 2021.05.25; 2021.06.09; 2021.06.14; 2021.06.17; 2021.07.20; 2021.07.26; 2021.09.16; 2021.09.16; 2021.10.26; 2022.03.04
(33) US; US; US; US; US; US; US; US; US; US; US
(71) NUBIS COMMUNICATIONS, INC., US
(72) WINZER Peter Johannes, US; SABNANI Krishan Kumar, US
(54) **Sistem de comunicații care utilizează șabloane de rame optice**
Communication system employing optical frame templates
Система связи, использующая шаблоны оптических оправ

-
- (21) **e 2024 0093 (13) A1**
(51) **Int.Cl.:** *C22B 26/12* (2006.01.01)
B01J 20/32 (2006.01.01)
B01J 20/06 (2006.01.01)
B01J 20/28 (2006.01.01)
B01J 20/30 (2006.01.01)
C22B 3/24 (2006.01.01)
(96) 22891861.1, 2022.11.02
(87) WO 2023/083065, 2023.05.19
(31) 202111345745

- (32) 2021.11.15
(33) CN
(71) CHENGDU CHEMPHYS CHEMICAL INDUSTRY CO., LTD, CN; SINOLITHIUM MATERIALS LIMITED, HK
(72) YANG Jinfeng, CN; MENG Qiang, CN; BAN Wenjun, CN; CAI Rongfu, CN; DAI Yihua, CN
(54) **Procedeu de obținere a adsorbantului granular cu sită de ioni de litiu pe bază de titan cu capacitate mare de adsorbție**
Method for preparing granular titanium-based lithium ion sieve adsorbent having high adsorption capacity
Способ получения гранулированного адсорбента с литий-ионным ситом на основе титана, обладающего высокой адсорбционной способностью

-
- (21) **e 2024 0094 (13) A1**
(51) **Int.Cl.:** *H05H 1/12* (2006.01.01)
H05H 1/14 (2006.01.01)
H05H 1/16 (2006.01.01)
H05H 1/22 (2006.01.01)
(96) 21932827.5, 2021.12.27
(87) WO 2022/201140, 2022.09.29
(31) 28174721
(32) 2021.03.22
(33) IL
(71) N.T. TAO LTD., IL
(72) WEINFELD Doron, IL; WEINFELD Boaz, IL; GOUR LAVIE Oded, IL
(54) **Sistem și procedeu de creare a plasmă de înaltă eficiență**
High efficiency plasma creation system and method
Высокоэффективная система и способ создания плазмы

-
- (21) **e 2024 0095 (13) A1**
(51) **Int.Cl.:** *G01D 5/14* (2006.01.01)
G01P 3/481 (2006.01.01)
(96) 22166892.4, 2022.04.06
(97) 4257929, 2023.10.11
(71) RVMAGNETICS, A.S., SK
(72) VARGA Rastislav, SK

- (54) **Sistem de măsurare a mărimii fizice și/sau măsurare a poziției cu fir magnetic bistabil, metodă de măsurare**
Physical quantity measurement system and/or position measurement with bistable magnetic wire, method of measurement
Система измерения физических величин и/или измерения положения с бистабильным магнитным проводом, метод измерения
-
- (21) **e 2024 0096 (13) A1**
(51) **Int.Cl.:** *C07D 513/22* (2006.01.01)
C07D 515/22 (2006.01.01)
A61P 11/00 (2006.01.01)
A61K 31/437 (2006.01.01)
(96) 22209444.3, 2019.02.14
(97) 4198037, 2023.06.21
(31) 201862631453P
(32) 2018.02.15
(33) US
(71) VERTEX PHARMACEUTICALS INCORPORATED, US
(72) CLEMENS Jeremy J., US; ABELA Alexander Russell, US; ANDERSON Corey Don, US; BUSCH Brett B., US; CHEN Weichao George, US; CLEVELAND Thomas, US; COON Timothy Richard, US; FRIEMAN Bryan, US; GHIRMAI Senait G., US; GROOTENHUIS Peter, US; GULEVICH Anton V, US; HADIDA RUAH Sara Sabina, US; HSIA Clara Kuang-Ju, US; KANG Ping, US; KHATUYA Haripada, US; MCCARTNEY Jason, US; MILLER Mark Thomas, US; PARASELLI Prasuna, US; PIERRE Fabrice, US; SWIFT Sara E., US; TERMIN Andreas, US; UY Johnny, US; VOGEL Carl V., US; ZHOU Jinglan, US
- (54) **Macrocicluri în calitate de modulatori ai regulatorului de conductanță transmembranară în fibroza chistică, compoziții farmaceutice ale acestora și utilizarea acestora în tratamentul fibrozei chistice**
Macrocycles as modulators of cystic fibrosis transmembrane conductance regulator, pharmaceutical compositions thereof and their use in the treatment of cystic fibrosis
Макроциклы в качестве модуляторов регулятора трансмембранной проводимости при муковисцидозе, их фармацевтические композиции и их применение в лечении муковисцидоза
-
- (21) **e 2024 0097 (13) A1**
(51) **Int.Cl.:** *C07D 471/04* (2006.01.01)
C07D 487/04 (2006.01.01)
A61P 35/00 (2006.01.01)
A61K 31/437 (2006.01.01)
A61K 31/519 (2006.01.01)
(96) 22711651.4, 2022.03.15
(87) WO 2022/195462, 2022.09.22
(31) 202163162640P; 202163165459P
(32) 2021.03.18; 2021.03.24
(33) US; US
(71) PFIZER INC., US
(72) GAJIWALA Ketan Satish, US; HUH Chan Woo, US; JALAIE Mehran, US; PATMAN Ryan Lloyd, US; RUI Eugene Yuanjin, US; SUN Jianmin, US; WYTHES Martin James, US
- (54) **Modulatori ai STING (Stimulator al Genelor Interferonului)**
Modulators of STING (Stimulator of Interferon Genes)
Модуляторы STING (Стимулятор Генов Интерферона)
-
- (21) **e 2024 0098 (13) A1**
(51) **Int.Cl.:** *A61K 31/5025* (2006.01.01)
A61P 35/00 (2006.01.01)
A61P 37/06 (2006.01.01)
C07D 471/04 (2006.01.01)
C07D 519/00 (2006.01.01)
(96) 22713948.2, 2022.03.14
(87) WO 2022/194779, 2022.09.22
(31) 21162515; 21217274
(32) 2021.03.15; 2021.12.23
(33) EP; EP
(71) CHIESI FARMACEUTICI S.P.A., IT
(72) ACCETTA Alessandro, IT; RANCATI Fabio, IT; RIZZI Andrea, IT; CUZZOLIN Alberto, IT; MESIC Milan, IT; ZADRAVEC Rahela, IT; ZIHER Dinko, IT; ELENKOV Ivaylo, IT
- (54) **Derivați heterociclici în calitate de inhibitori ai kinazelor Janus**
Heterocyclic derivatives as Janus kinase inhibitors
Гетероциклические производные в качестве ингибиторов Янус-киназ
-

- (21) **e 2024 0099 (13) A1**
- (51) **Int.Cl.:** *C07C 63/28* (2006.01.01)
C08J 11/24 (2006.01.01)
C08J 11/16 (2006.01.01)
C08J 11/22 (2006.01.01)
- (96) 22714246.0, 2022.03.14
- (87) WO 2022/195433, 2022.09.22
- (31) 202100006077
- (32) 2021.03.15
- (33) IT
- (71) GR3N SA, CH
- (72) CRIPPA Maurizio, IT
- (54) **Procedeu de reciclare a deșeurilor textile care conțin un component celulozic și un component din poliester**
Method for the recycling of a textile waste comprising a cellulosic component and a polyester component
Способ переработки текстильных отходов, содержащие целлюлозный компонент и полиэфирный компонент
-
- (21) **e 2024 0100 (13) A1**
- (51) **Int.Cl.:** *A61P 35/02* (2006.01.01)
A61P 37/06 (2006.01.01)
C07D 471/04 (2006.01.01)
C07D 519/00 (2006.01.01)
A61K 31/5025 (2006.01.01)
- (96) 22714428.4, 2022.03.14
- (87) WO 2022/194781, 2022.09.22
- (31) 21162515; 21217278
- (32) 2021.03.15; 2021.12.23
- (33) EP; EP
- (71) CHIESI FARMACEUTICI S.P.A., IT
- (72) ACCETTA Alessandro, IT; RANCATI Fabio, IT; RIZZI Andrea, IT; CUZZOLIN Alberto, IT; MESIC Milan, IT; ZIHER Dinko, IT; ELENKOV Ivaylo, IT; BUTKOVIC Kristina, IT
- (54) **Derivați heterociclici în calitate de inhibitori ai kinazelor Janus**
Heterocyclic derivatives as Janus kinase inhibitors
Гетероциклические производные в качестве ингибиторов Янус-киназ
-
- (21) **e 2024 0101 (13) A1**
- (51) **Int.Cl.:** *A61K 39/215* (2006.01.01)
- (96) 22714665.1, 2022.03.14
- (87) WO 2022/197624, 2022.09.22
- (31) 202163161429P; 202163281021P
- (32) 2021.03.15; 2021.11.18
- (33) US; US
- (71) MODERNATX, INC., US
- (72) STEWART-JONES Guillaume, US
- (54) **Utilizarea terapeutică a vaccinurilor cu domeniul ARNm al SARS-CoV-2**
Therapeutic use of SARS-CoV-2 mRNA domain vaccines
Терапевтическое применение вакцин с доменом мРНК SARS-CoV-2
-
- (21) **e 2024 0102 (13) A1**
- (51) **Int.Cl.:** *C07D 487/04* (2006.01.01)
C07D 495/04 (2006.01.01)
A61P 1/00 (2006.01.01)
A61K 31/519 (2006.01.01)
A61P 11/00 (2006.01.01)
- (96) 22714811.1, 2022.03.14
- (87) WO 2022/194782, 2022.09.22
- (31) 21162525
- (32) 2021.03.15
- (33) EP
- (71) CHIESI FARMACEUTICI S.P.A., IT
- (72) ACCETTA Alessandro, IT; RANCATI Fabio, IT; RIZZI Andrea, IT; ZIHER Dinko, IT; MESIC Milan, IT; ELENKOV Ivaylo, IT
- (54) **Derivați heterociclici în calitate de inhibitori ai kinazelor Janus**
Heterocyclic derivatives as Janus kinase inhibitors
Гетероциклические производные в качестве ингибиторов Янус-киназ
-
- (21) **e 2024 0103 (13) A1**
- (51) **Int.Cl.:** *C07D 417/14* (2006.01.01)
A61K 31/506 (2006.01.01)
A61P 25/18 (2006.01.01)
- (96) 22715422.6, 2022.03.15
- (87) WO 2022/197647, 2022.09.22
- (31) 202163162333P
- (32) 2021.03.17
- (33) US
- (71) MERCK SHARP & DOHME LLC, US
- (72) MITTAL Sachin, US; SKUDLAREK Jason W., US; RAHEEM Izzat T., US

(54) **Promedicamente ale compușilor PDE10**
Prodrugs of PDE10 compounds
Пролекарства соединений PDE10

(21) e 2024 0104 (13) A1

(51) **Int.Cl.:** **A61K 38/43** (2006.01.01)
B82Y 5/00 (2011.01.01)
C12N 9/96 (2006.01.01)
C12N 11/04 (2006.01.01)
C12N 11/14 (2006.01.01)
G01N 33/549 (2006.01.01)
G01N 33/547 (2006.01.01)
C07K 1/107 (2006.01.01)
B82Y 15/00 (2011.01.01)
C12N 9/64 (2006.01.01)

(96) 22716199.9, 2022.03.17

(87) WO 2022/195000, 2022.09.22

(31) 21163418

(32) 2021.03.18

(33) EP

(71) INOFEA AG, CH; NBE THERAPEUTICS AG, CH

(72) SHAHGALDIAN Patrick, FR; BRIAND Manon, CH; CORVINI Philippe F.-X., FR; CORRERO Maria Rita, FR; DUDAL Yves, CH; GRAWUN-
 DER Ulf, CH; GEBLEUX Rémy, CH; BEERLI Roger R., CH

(54) **Compoziție biocatalitică și utilizare pentru generarea de conjugate imunoligand-sarcină utilă**

Biocatalytical composition and use for generation of immunoligand-payload conjugates

Биокаталитическая композиция и применение для генерирования конъюгатов иммунолиганд-полезная нагрузка

(21) e 2024 0105 (13) A1

(51) **Int.Cl.:** **C12N 5/0786** (2010.01.01)
A61K 35/15 (2015.01.01)
A61P 25/00 (2006.01.01)

(96) 22716392.0, 2022.03.18

(87) WO 2022/195114, 2022.09.22

(31) 202100006569

(32) 2021.03.18

(33) IT

(71) HEMERA S.R.L., IT; HUMANITAS MIRASOLE S.P.A., IT

(72) DECIMO Ilaria, IT; BIFARI Francesco, IT; DOLCI Sissi, IT; FUMAGALLI Guido Francesco, IT; LOCATI Massimo, IT

(54) **Procedeu de obținere a macrofagelor regenerative educate în hipoxia tumorală și utilizarea acestora în medicina regenerativă**
Method for obtaining tumor-hypoxia educated regenerative macrophages and use thereof in regenerative medicine
Способ получения регенеративных макрофагов, обученных при опухолевой гипоксии и его применение в регенеративной медицине

(21) e 2024 0106 (13) A1

(51) **Int.Cl.:** **C07D 473/00** (2006.01.01)
A61P 35/00 (2006.01.01)
C07D 473/30 (2006.01.01)
C07D 473/34 (2006.01.01)
A61K 31/52 (2006.01.01)

(96) 22717473.7, 2022.03.17

(87) WO 2022/197892, 2022.09.22

(31) 202163162460P

(32) 2021.03.17

(33) US

(71) TANGO THERAPEUTICS, INC., US; MEDIVIR AKTIEBOLAG, SE

(72) THRONER Scott, US; JÖNSSON Daniel, SE

(54) **Derivați de purină în calitate de agenți anti-cancer**

Purine derivatives as anticancer agents

Производные пурина в качестве противораковых агентов

(21) e 2024 0107 (13) A1

(51) **Int.Cl.:** **A01N 65/18** (2009.01.01)
A01N 65/20 (2009.01.01)
A01N 65/26 (2009.01.01)
A01N 65/38 (2009.01.01)
A01N 65/44 (2009.01.01)
A01P 5/00 (2006.01.01)
A01P 7/04 (2006.01.01)

(96) 22720019.3, 2022.01.31

(87) WO 2022/195308, 2022.09.22

(31) 2100117

(32) 2021.03.19

(33) HU

- (71)(72) VÖRÖS Levente, HU
 (54) **Azadiractin pentru tratarea semințelor culturilor de câmp**
Azadiractin for seed dressing of field crops
Азадирахтин для протравливания семян полевых культур

-
- (21) **e 2024 0108 (13) A1**
 (51) **Int.Cl.:** **A61K 47/64** (2017.01.01)
C07K 2/00 (2006.01.01)
A61P 17/00 (2006.01.01)
A61P 29/00 (2006.01.01)
 (96) 22770591.0, 2022.03.17
 (87) WO 2022/194238, 2022.09.22
 (31) PCT/CN2021/0813
 (32) 2021.03.17
 (33) WO
 (71) ENLITISA (SHANGHAI) PHARMACEUTICAL CO., LTD., CN
 (72) GU Ming, CN; SONG Maoqian, CN; SAMUELSSON Bengt Ingemar, SE; JANSON Jan-Christer, SE
 (54) **Noi conjugate peptidice**
New peptide conjugates
Новые пептидные конъюгаты

-
- (21) **e 2024 0109 (13) A1**
 (51) **Int.Cl.:** **C07K 7/06** (2006.01.01)
A61K 38/08 (2019.01.01)
A61K 51/06 (2006.01.01)
A61P 35/00 (2006.01.01)
 (96) 22770592.8, 2022.03.17
 (87) WO 2022/194239, 2022.09.22
 (31) PCT/CN2021/0813
 (32) 2021.03.17
 (33) WO
 (71) ENLITISA (SHANGHAI) PHARMACEUTICAL CO., LTD., CN
 (72) GU Ming, CN; SONG Maoqian, CN; SAMUELSSON Bengt Ingemar, SE; JANSON Jan-Christer, SE
 (54) **Noi agenți diagnostici și terapeutici pe bază de peptide**
New peptide-based diagnostic and therapeutic agents

Новые диагностические и терапевтические агенты на основе пептидов

-
- (21) **e 2024 0110 (13) A1**
 (51) **Int.Cl.:** **A23F 3/16** (2006.01.01)
C12N 1/20 (2006.01.01)
 (96) 22771353.4, 2022.03.14
 (87) WO 2022/196607, 2022.09.22
 (31) 2021046535; 2021166751
 (32) 2021.03.19; 2021.10.11
 (33) JP; JP
 (71) KIRIN HOLDINGS KABUSHIKI KAISHA, JP
 (72) SUZUKI Mihoko, JP; YOTSUMOTO Yuko, JP
 (54) **Băutură de ceai ambalată într-un container cu degradare redusă a culorii lichide în timpul termosterilizării și procedeu de fabricare a acesteia**
Container-packed tea beverage with reduced liquid color degradation during heat sterilization, and method for manufacturing same
Чайный напиток, фасованный в тару с пониженной деградацией цвета жидкости при тепловой стерилизации и способ его изготовления

-
- (21) **e 2024 0111 (13) A1**
 (51) **Int.Cl.:** **A23F 3/16** (2006.01.01)
 (96) 22771354.2, 2022.03.14
 (87) WO 2022/196608, 2022.09.22
 (31) 2021046533
 (32) 2021.03.19
 (33) JP
 (71) KIRIN HOLDINGS KABUSHIKI KAISHA, JP
 (72) SUZUKI Mihoko, JP; YOTSUMOTO Yuko, JP
 (54) **Băutură de ceai ambalată în care mirosul de hârtie este suprimat și procedeu de producere a acesteia**
Packaged tea beverage in which paper odor is suppressed, and production method for same
Фасованный чайный напиток, в котором подавлен запах бумаги, и способ его производства

- (21) e 2024 0112 (13) A1
 (51) Int.Cl.: C07D 295/04 (2006.01.01)
 C07D 401/10 (2006.01.01)
 C07D 401/14 (2006.01.01)
- (96) 22772124.8, 2022.03.16
 (87) WO 2022/197798, 2022.09.22
 (31) 202163163310P; 202263298571P
 (32) 2021.03.19; 2022.01.11
 (33) US; US
 (71) CRINETICS PHARMACEUTICALS, INC., US
 (72) FERRARA-COOK Christine, US; KRASNER Alan S., US
- (54) **Antagonist al receptorului melanocortinei subtip 2 (MC2R) pentru tratamentul bolilor Melanocortin subtype-2 receptor (MC2R) antagonist for the treatment of disease Антагонист рецептора меланокортина 2 подтипа (MC2R) для лечения заболеваний**
- (96) 22772237.8, 2022.03.17
 (87) WO 2022/197975, 2022.09.22
 (31) 202163162788P; 202163278389P
 (32) 2021.03.18; 2021.11.11
 (33) US; US
 (71) ALNYLAM PHARMACEUTICALS, INC., US
 (72) DANG Lan Thi Hoang, US; MCININCH James D., US; CASTORENO Adam, US
- (54) **Compoziții de agent de ARNi al stearoil-CoA Desaturazei 5 (SCD5) și procedee de utilizare a acestora Stearoyl-CoA Desaturase 5 (SCD5) iRNA agent compositions and methods of use thereof Композиции агента иРНК стеароил-КоА-Десатуразы 5 (SCD5) и способы их применения**

- (21) e 2024 0113 (13) A1
 (51) Int.Cl.: C07K 7/08 (2006.01.01)
 A61P 1/00 (2006.01.01)
 A61K 45/06 (2006.01.01)
 A61K 31/41 (2006.01.01)
 A61K 31/401 (2006.01.01)
 A61K 31/216 (2006.01.01)
 A61K 38/18 (2006.01.01)
- (96) 22772165.1, 2022.03.16
 (87) WO 2022/197855, 2022.09.22
 (31) 202163161613P
 (32) 2021.03.16
 (33) US
 (71) THERAPEUTICS BY DESIGN, LLC, US
 (72) CARLSON William D., US
- (54) **Combinatii terapeutice de TDFRP și agenți suplimentari și procedee de utilizare pentru reversia fibrozei Therapeutic combinations of TDFRPs and additional agents and methods of use for the reversal of fibrosis Терапевтические комбинации TDFRP и дополнительных агентов и способы применения для реверсии фиброза**
- (21) e 2024 0115 (13) A1
 (51) Int.Cl.: A61K 48/00 (2006.01.01)
 C12N 15/63 (2006.01.01)
 C12N 15/64 (2006.01.01)
 C12N 15/86 (2006.01.01)
- (96) 22772275.8, 2022.03.18
 (87) WO 2022/198025, 2022.09.22
 (31) 202163163280P
 (32) 2021.03.19
 (33) US
 (71) GENERATION BIO CO., US
 (72) ALKAN Ozan, US; KERR Douglas Anthony, US; LIU Leah Yu, US; SAMAYOA Phillip, US; SILVER Nathaniel, US
- (54) **Vectori ADN non-virali și utilizările acestora pentru exprimarea agenților terapeutici CIFP Non-viral DNA vectors and uses thereof for expressing PFIC therapeutics Невирусные ДНК-векторы и их применения для экспрессии терапевтических агентов ПСВХ**

- (21) e 2024 0114 (13) A1
 (51) Int.Cl.: A61K 31/713 (2006.01.01)
 C12N 15/113 (2010.01.01)
- (21) e 2024 0116 (13) A1
 (51) Int.Cl.: C07C 271/28 (2006.01.01)
 C07D 213/74 (2006.01.01)
 A61K 31/216 (2006.01.01)
 A61P 25/08 (2006.01.01)
 A61P 21/00 (2006.01.01)
 A61P 29/00 (2006.01.01)

- (96) 22772331.9, 2022.03.20
 (87) WO 2022/198114, 2022.09.22
 (31) 202163163470P
 (32) 2021.03.19
 (33) US
 (71) XYZAGEN, INC., US
 (72) CREAN Christopher S., US; BROWN Edward G., US
 (54) **Promedicamente ale deschizătorilor canalelor Kv7**
Prodrugs of Kv7 channel openers
Пролекарства открывателей каналов Kv7

-
- (21) **e 2024 0117 (13) A1**
 (51) **Int.Cl.:** **C07C 271/28** (2006.01.01)
C07D 213/74 (2006.01.01)
A61K 31/216 (2006.01.01)
A61P 25/08 (2006.01.01)
A61P 21/00 (2006.01.01)
A61P 29/00 (2006.01.01)
 (96) 22772332.7, 2022.03.20
 (87) WO 2022/198115, 2022.09.22
 (31) 202163163470P
 (32) 2021.03.19
 (33) US
 (71) XYZAGEN, INC., US
 (72) CREAN Christopher S., US; BROWN Edward G., US
 (54) **Promedicamente ale deschizătorilor canalelor Kv7**
Prodrugs of Kv7 channel openers
Пролекарства открывателей каналов Kv7

-
- (21) **e 2024 0118 (13) A1**
 (51) **Int.Cl.:** **C07C 271/28** (2006.01.01)
C07D 213/74 (2006.01.01)
A61K 31/216 (2006.01.01)
A61K 31/44 (2006.01.01)
A61P 25/08 (2006.01.01)
A61P 21/00 (2006.01.01)
A61P 29/00 (2006.01.01)
 (96) 22772333.5, 2022.03.20
 (87) WO 2022/198116, 2022.09.22
 (31) 202163163470P

- (32) 2021.03.19
 (33) US
 (71) XYZAGEN, INC., US
 (72) CREAN Christopher S., US; BROWN Edward G., US
 (54) **Promedicamente ale deschizătorilor canalelor Kv7**
Prodrugs of Kv7 channel openers
Пролекарства открывателей каналов Kv7

-
- (21) **e 2024 0119 (13) A1**
 (51) **Int.Cl.:** **C04B 20/12** (2006.01.01)
C04B 111/00 (2006.01.01)
A01N 59/20 (2006.01.01)
E04D 7/00 (2006.01.01)
E04D 13/00 (2006.01.01)
 (96) 22214130.1, 2022.12.16
 (97) 4201910, 2023.06.28
 (31) 202100032528
 (32) 2021.12.23
 (33) IT
 (71) TEGOLA CANADESE SRL, IT
 (72) FLOREAN Luca, IT; MAZZER Emilio, IT
 (54) **Procedeu de producere a pulberii minerale acoperite pentru acoperișul clădirilor**
Method for the production of coated mineral grit for roofing of buildings
Способ производства минеральной крошки с покрытием для кровли зданий

-
- (21) **e 2024 0120 (13) A1**
 (51) **Int.Cl.:** **A63C 17/01** (2006.01.01)
B62K 3/00 (2006.01.01)
B62K 5/08 (2006.01.01)
B62K 9/02 (2006.01.01)
B62K 5/10 (2013.01.01)
B62D 9/00 (2006.01.01)
 (96) 23722906.7, 2023.05.04
 (87) WO 2023/213930, 2023.11.09
 (31) 503202022
 (32) 2022.05.06
 (33) AT
 (71) SCOOT & RIDE HOLDING GMBH, AT
 (72) KIRCHSCHLAGER Robert, AT

(54) **Vehicul pentru copii cu mecanism de direcție rotativ și mecanism de direcție cu transfer de greutate**
Children's vehicle with rotary steering and weight-shift steering
Детский автомобиль с поворотным рулевым управлением и рулевым управлением с переносом веса

(21) **e 2024 0121 (13) A1**

(51) **Int.Cl.:** **C07D 239/94** (2006.01.01)
C07D 403/12 (2006.01.01)
C07D 413/14 (2006.01.01)
C07D 417/12 (2006.01.01)
C07D 417/14 (2006.01.01)
A61K 31/517 (2006.01.01)
A61P 37/00 (2006.01.01)

(96) 21715831.0, 2021.03.24

(87) WO 2022/199815, 2022.09.29

(71) CHIESI FARMACEUTICI S.P.A., IT

(72) AMARI Gabriele, IT; ARMANI Elisabetta, IT; PAGANO Mafalda, IT; GIULIANI Marta, IT; RAVEGLIA Luca, IT; BEATO Claudia, IT

(54) **Derivați de chinazolină 8-ciclo-substituiți în calitate de inhibitori ai receptorului LPA 2**
8-Cyclo-substituted quinazoline derivatives as LPA receptor 2 inhibitors
8-Циклозамещенные производные хиназолина в качестве ингибиторов рецептора LPA2

(21) **e 2024 0122 (13) A1**

(51) **Int.Cl.:** **A61B 5/08** (2006.01.01)
A61B 5/03 (2006.01.01)
A61B 5/00 (2006.01.01)
A61M 16/06 (2006.01.01)

(96) 22712657.0, 2022.03.23

(87) WO 2022/201051, 2022.09.29

(31) 202100007478

(32) 2021.03.26

(33) IT

(71)(72) FANTINI Riccardo, IT; TONELLI Roberto, IT; CASTANIERE Ivana, IT; CLINI Enrico, IT; TABBÍ Luca, IT; MARCHIONI Alessandro, IT

(54) **Aparat pentru detectarea și monitorizarea presiunii nazale**
Apparatus for detecting and monitoring nasal pressure
Аппарат для обнаружения и мониторинга назального давления

(21) **e 2024 0123 (13) A1**

(51) **Int.Cl.:** **C07K 16/28** (2006.01.01)
C07K 16/30 (2006.01.01)

(96) 22713744.5, 2022.03.23

(87) WO 2022/201053, 2022.09.29

(31) 202163165184P

(32) 2021.03.24

(33) US

(71) JANSSEN BIOTECH, INC., US

(72) ZWOLAK Adam, US; BRITTINGHAM Raymond, US; BRODEUR Scott R., US; GANESAN Rajkumar, US; LA PORTE Sherry Lynn, US; LUO Jinqun, US; YI Fang, US; KANE Colleen M., US; BHATT Triveni K., US

(54) **Proteine care conțin domenii de legare a antigenului CD3 și utilizările acestora**
Proteins comprising CD3 antigen binding domains and uses thereof
Белки, содержащие CD3 антигенсвязывающие домены, и их применения

(21) **e 2024 0124 (13) A1**

(51) **Int.Cl.:** **A61K 38/18** (2006.01.01)
A61P 25/28 (2006.01.01)
A61F 7/00 (2006.01.01)

(96) 22713959.9, 2022.03.25

(87) WO 2022/200550, 2022.09.29

(31) 21165013

(32) 2021.03.25

(33) EP

(71) CHIESI FARMACEUTICI S.P.A., IT

(72) IMBIMBO Bruno Pietro, IT; VILLETTI Gino, IT; 43122 ParmaFACCHINETTI Fabrizio, IT; LANDUCCI Elisa, IT; MANGO Dalila, IT

(54) **Tratament combinat al traumatismului crano-cerebral**
Combined treatment of brain injury
Комбинированное лечение черепно-мозговой травмы

- (21) **e 2024 0125 (13) A1**
 (51) **Int.Cl.:** **C07K 16/28** (2006.01.01)
 A61K 47/68 (2017.01.01)
 A61P 35/00 (2006.01.01)
 (96) 22713963.1, 2022.03.31
 (87) WO 2022/207825, 2022.10.06
 (31) 21166441; 21170941; 21172723; 21209332
 (32) 2021.03.31; 2021.04.28; 2021.05.07;
 2021.11.19
 (33) EP; EP; EP; EP
 (71) EMERGENCE THERAPEUTICS AG, DE; UNIVERSITÉ D'AIX MARSEILLE, FR; INSERM (INSTITUT NATIONAL DE LA SANTÉ ET DE LA RECHERCHE MÉDICALE), FR; INSTITUT JEAN PAOLI & IRÈNE CALMETTES, FR; CENTRE NATIONAL DE LA RECHERCHE SCIENTIFIQUE (CNRS), FR
 (72) ELANDS Jack, BE; LHOSPICE Florence, FR; PRÉVILLE Xavier, FR; OLIVE Daniel, FR; LOPEZ Marc, FR
 (54) **Conjugate exatecan-anticorp anti-Nectin-4**
Anti-Nectin-4 antibody exatecan conjugates
Конъюгаты эксатекан-антитело против Нектина-4

- (21) **e 2024 0126 (13) A1**
 (51) **Int.Cl.:** **A61K 39/108** (2006.01.01)
 A61P 13/02 (2006.01.01)
 (96) 22714610.7, 2022.03.31
 (87) WO 2022/208430, 2022.10.06
 (31) 21166781
 (32) 2021.04.01
 (33) EP
 (71) JANSSEN PHARMACEUTICALS, INC., US
 (72) WEERDENBURG Eveline Marleen, NL; GEURTSSEN Jeroen, NL; BURGHOUT Pieter Jan, NL
 (54) **Producerea de bioconjugate de E. coli O18**
Production of E. coli O18 bioconjugates
Производство биоконъюгатов E. coli O18

- (21) **e 2024 0127 (13) A1**
 (51) **Int.Cl.:** **C07K 16/28** (2006.01.01)
 A61P 35/00 (2006.01.01)
 (96) 22714634.7, 2022.03.30
 (87) WO 2022/211625, 2022.10.06
 (31) 2027891
 (32) 2021.03.31

- (33) NL
 (71) MERUS N.V., NL
 (72) PLYTE Simon Edward, NL; DE KRUIF Cornelis Adriaan, NL
 (54) **Noi anticorpi multispecifici**
Novel multispecific antibodies
Новые мультиспецифические антитела

- (21) **e 2024 0128 (13) A1**
 (51) **Int.Cl.:** **C07K 16/28** (2006.01.01)
 (96) 22715207.1, 2022.03.31
 (87) WO 2022/211629, 2022.10.06
 (31) 2027892
 (32) 2021.03.31
 (33) NL
 (71) MERUS N.V., NL; INCYTE CORPORATION, US
 (72) PLYTE Simon Edward, NL; MAYES Patrick, US; NASTRI Horacio G., US; STEWART Shaun M., US; BUONPANE Rebecca A., US
 (54) **Noi domenii de legare a PD-1**
Novel PD-1 binding domains
Новые PD-1-связывающие домены

- (21) **e 2024 0129 (13) A1**
 (51) **Int.Cl.:** **C07J 71/00** (2006.01.01)
 A61P 17/00 (2006.01.01)
 A61P 19/02 (2006.01.01)
 (96) 22715884.7, 2022.03.22
 (87) WO 2022/204108, 2022.09.29
 (31) 202163164613P; 202163260451P
 (32) 2021.03.23; 2021.08.20
 (33) US; US
 (71) ELI LILLY AND COMPANY, US
 (72) AHMED Adel Ahmed Rashad, US; CLAYTON Joshua Ryan, US; LOPEZ Jose Eduardo, US; MCMILLEN William Thomas, US; STITES Ryan Edward, US; WILSON Takako, US; WURST Jacqueline Mary, US
 (54) **Agoniști ai receptorilor glucocorticoizi**
Glucocorticoid receptor agonists
Агонисты глюкокортикоидных рецепторов

- (21) e 2024 0130 (13) A1
 (51) Int.Cl.: **A61K 39/00** (2006.01.01)
A61P 35/00 (2006.01.01)
C07K 16/28 (2006.01.01)
 (96) 22716150.2, 2022.03.22
 (87) WO 2022/204672, 2022.09.29
 (31) 202163164662P; 202163183690P; 21315128;
 202263267548P; 202263267797P
 (32) 2021.03.23; 2021.05.04; 2021.07.16;
 2022.02.04; 2022.02.10
 (33) US; US; EP; US; US
 (71) REGENERON PHARMACEUTICALS, INC.,
 US; SANOFI BIOTECHNOLOGY, FR
 (72) DESAI Jigar, US; FURY Matthew G., US; SE-
 LUZHITSKY Alexander, US; MEHTA Nikita
 Piyush, US
 (54) **Metode de tratament al cancerului la**
pacienții imunosupresați sau imunocom-
promiși prin administrarea unui inhibitor al
PD-1
Methods of treating cancer in immunosup-
pressed or immunocompromised patients
by administering a PD-1 inhibitor
Методы лечения рака у пациентов с им-
муносупрессией или ослабленным им-
мунитетом путем введения ингибитора
PD-1

-
- (21) e 2024 0131 (13) A1
 (51) Int.Cl.: **C07D 471/04** (2006.01.01)
A61P 35/00 (2006.01.01)
A61K 31/4375 (2006.01.01)
 (96) 22716496.9, 2022.03.30
 (87) WO 2022/208391, 2022.10.06
 (31) 202163168456P; 202263309346P
 (32) 2021.03.31; 2022.02.11
 (33) US; US
 (71) PFIZER INC., US
 (72) ALLEN Shelley, US; BLAKE James Francis,
 US; BLANCHE Sydney Taylor, US; BOYS
 Mark Laurence, US; CLARK Wesley Dewitt,
 US; COWDREY Connor James, US; DAHLKE
 Joshua Ryan, US; DOERNER BARBOUR Pa-
 trick Michael, US; KELLUM Alex Andrew, US;
 KNAPP Ellen Margaret, US; MORENO David
 Austin, US; O'LEARY Jacob Matthew, US;
 REN Li, US; WITKOS Faith Elizabeth, US;
 FULTON Jennifer Lynn, US

- (54) **3,4-Dihidro-2,7-naftiridin-1,6(2H,7H)-dione în**
calitate de inhibitori ai MEK
3,4-Dihydro-2,7-naphthyridine-1,6(2H,7H)-
diones as MEK inhibitors
3,4-Дигидро-2,7-нафтиридин-1,6(2H,7H)-
дионы в качестве ингибиторов MEK

-
- (21) e 2024 0132 (13) A1
 (51) Int.Cl.: **C12N 9/22** (2006.01.01)
C12N 15/10 (2006.01.01)
C12N 9/80 (2006.01.01)
C12N 15/62 (2006.01.01)
 (96) 22716628.7, 2022.03.22
 (87) WO 2022/204093, 2022.09.29
 (31) 202163164273P
 (32) 2021.03.22
 (33) US
 (71) LIFEEDIT THERAPEUTICS, INC., US
 (72) BOWEN Tyson D., US; CRAWLEY Alexandra
 Briner, US; ELICH Tedd D., US
 (54) **Enzyme de modificare a ADN-ului și frag-**
mente active și variante ale acestora și pro-
cedee de utilizare
DNA modifyng enzymes and active frag-
ments and variants thereof and methods of
use
ДНК-модифицирующие ферменты и ак-
тивные фрагменты и их варианты и спо-
собы применения

-
- (21) e 2024 0133 (13) A1
 (51) Int.Cl.: **C07C 233/36** (2006.01.01)
C07C 233/38 (2006.01.01)
C07C 233/40 (2006.01.01)
C07C 233/58 (2006.01.01)
C07C 233/78 (2006.01.01)
C07C 235/10 (2006.01.01)
C07C 235/40 (2006.01.01)
C07C 237/22 (2006.01.01)
C07C 311/05 (2006.01.01)
C07C 311/24 (2006.01.01)
C07D 205/04 (2006.01.01)
C07D 213/74 (2006.01.01)
C07D 261/08 (2006.01.01)
C07D 271/04 (2006.01.01)
C07D 285/10 (2006.01.01)
C07D 307/24 (2006.01.01)
C07D 309/08 (2006.01.01)
A61K 9/00 (2006.01.01)
 (96) 22716644.4, 2022.03.23
 (87) WO 2022/204288, 2022.09.29
 (31) 202163165724P

- (32) 2021.03.24
 (33) US
 (71) MODERNATX, INC., US
 (72) BENENATO Kerry E., US; CORNEBISE Mark, US; HENNESSY Edward, US; SEEPERSAUD Mohindra, US; DANNEMAN Michael W., US
 (54) **Compuși lipidici cu coadă ramificată și compoziții pentru livrarea intracelulară a agenților terapeutici**
Branched tail lipid compounds and compositions for intracellular delivery of therapeutic agents
Липидные соединения с разветвленным хвостом и композиции для внутриклеточной доставки терапевтических агентов
-
- (21) **e 2024 0134 (13) A1**
 (51) **Int.Cl.: C12N 15/113 (2010.01.01)**
A61K 31/713 (2006.01.01)
 (96) 22716652.7, 2022.03.24
 (87) WO 2022/212153, 2022.10.06
 (31) 202163169329P; 202163215578P
 (32) 2021.04.01; 2021.06.28
 (33) US; US
 (71) ALNYLAM PHARMACEUTICALS, INC., US
 (72) ERBE David, US; MCININCH James D., US
 (54) **Compoziții de ARNi al prolindehidrogenazei 2 (PRODH2) și procedee de utilizare a acestora**
Proline dehydrogenase 2 (PRODH2) iRNA compositions and methods of use thereof
Композиции иРНК пролиндегидрогеназы 2 (PRODH2) и способы их применения
-
- (21) **e 2024 0135 (13) A1**
 (51) **Int.Cl.: A61K 31/538 (2006.01.01)**
A61K 38/14 (2006.01.01)
A61P 31/04 (2006.01.01)
 (96) 22716719.4, 2022.03.25
 (87) WO 2022/204499, 2022.09.29
 (31) 202163166597P
 (32) 2021.03.26
 (33) US
- (71) REGENERON PHARMACEUTICALS, INC., US
 (72) NITTOLI Thomas, US; ZUMSTEG Anna, US
 (54) **Analogi ai rifamicinei în combinație cu vancomicina și utilizările acestora**
Rifamycin analogs in combination with vancomycin and uses thereof
Аналоги рифамицина в комбинации с ванкомицином и их применения
-
- (21) **e 2024 0136 (13) A1**
 (51) **Int.Cl.: C07D 215/38 (2006.01.01)**
 (96) 22717167.5, 2022.03.23
 (87) WO 2022/200426, 2022.09.29
 (31) 21305384
 (32) 2021.03.26
 (33) EP
 (71) ABIVAX, FR; CENTRE NATIONAL DE LA RECHERCHE SCIENTIFIQUE, FR; UNIVERSITE DE MONTPELLIER, FR; INSTITUT CURIE, FR
 (72) DENIS Jérôme, FR; DE BLASIO Fabien, FR; BOYER Thierry, FR; GUERIN Charles, FR; MICHAUX Julien, FR; NAJMAN Romain, FR; MAHUTEAU-BETZER Florence, FR
 (54) **Procedeu de obținere a compușilor derivați de chinolină**
Preparation method of quinoline derivative compounds
Способ получения производных соединений хинолина
-
- (21) **e 2024 0137 (13) A1**
 (51) **Int.Cl.: C07D 401/10 (2006.01.01)**
C07D 401/14 (2006.01.01)
C07D 217/16 (2006.01.01)
C07D 217/14 (2006.01.01)
C07D 207/34 (2006.01.01)
 (96) 22717584.1, 2022.03.23
 (87) WO 2022/200444, 2022.09.29
 (31) 21305366
 (32) 2021.03.24
 (33) EP
 (71) LES LABORATOIRES SERVIER, FR; NOVARTIS AG, CH
 (72) PIN Frédéric, FR; PETHŐ Bálint, HU

- (54) **Procedeu nou de sinteză a derivaților 5-{5-cloro-2-[(3S)-3-[(morfolin-4-il)metil]-3,4-dihidroizochinolin-2(1H)-carbonil]fenil}-1,2-dimetil-1H-pirol-3-acidului carboxilic și aplicarea acestuia pentru producerea compușilor farmaceutici**
New process for the synthesis of 5-{5-chloro-2-[(3S)-3-[(morpholin-4-yl)methyl]-3,4-dihydroisoquinoline-2(1H)-carbonyl]phenyl}-1,2-dimethyl-1H-pyrrole-3-carboxylic acid derivatives and its application for the production of pharmaceutical compounds
Новый способ синтеза производных 5-{5-хлор-2-[(3S)-3-[(морфолин-4-ил)метил]-3,4-дигидроизохинолин-2(1H)-карбонил]фенил}-1,2-диметил-1H-пиррол-3-карбоновой кислоты и его применение для производства фармацевтических соединений
-
- (21) **e 2024 0138 (13) A1**
(51) **Int.Cl.:** *C07K 14/705* (2006.01.01)
A61K 35/74 (2015.01.01)
A61K 38/17 (2006.01.01)
A61K 38/51 (2006.01.01)
A61K 39/395 (2006.01.01)
A61P 35/00 (2006.01.01)
C07K 14/715 (2006.01.01)
C07K 16/28 (2006.01.01)
C12N 9/12 (2006.01.01)
C12N 9/14 (2006.01.01)
C12N 9/88 (2006.01.01)
(96) 22717801.9, 2022.03.24
(87) WO 2022/200492, 2022.09.29
(31) 21164883
(32) 2021.03.25
(33) EP
(71) T3 PHARMACEUTICALS AG, CH; BOEHRINGER INGELHEIM INTERNATIONAL GMBH, DE
(72) ITTIG Simon, CH; KASPER Christoph, CH; SAUPE Falk, CH; AMSTUTZ Marlise, CH; DUVALL Mélodie, FR; WAIZENEGGER Irene, DE
(54) **Combinatii farmaceutice pentru tratamentul cancerului**
Pharmaceutical combinations for treating cancer
Фармацевтические комбинации для лечения рака
-
- (21) **e 2024 0139 (13) A1**
(51) **Int.Cl.:** *A61P 35/00* (2006.01.01)
C07K 16/28 (2006.01.01)
C12N 15/74 (2006.01.01)
(96) 22717802.7, 2022.03.24
(87) WO 2022/200493, 2022.09.29
(31) 21164882
(32) 2021.03.25
(33) EP
(71) T3 PHARMACEUTICALS AG, CH
(72) ITTIG Simon, CH; KASPER Christoph, CH; SAUPE Falk, CH; AMSTUTZ Marlise, CH; DUVALL Mélodie, FR
(54) **Combinatii farmaceutice pentru tratamentul cancerului**
Pharmaceutical combinations for treating cancer
Фармацевтические комбинации для лечения рака
-
- (21) **e 2024 0140 (13) A1**
(51) **Int.Cl.:** *C07D 403/06* (2006.01.01)
C07D 403/14 (2006.01.01)
C07D 471/04 (2006.01.01)
C07D 487/04 (2006.01.01)
A61K 31/519 (2006.01.01)
A61P 11/00 (2006.01.01)
(96) 22717821.7, 2022.03.25
(87) WO 2022/200577, 2022.09.29
(31) 21165281
(32) 2021.03.26
(33) EP
(71) CHIESI FARMACEUTICI S.P.A., IT
(72) CARZANIGA Laura, IT; RANCATI Fabio, IT; RIZZI Andrea, IT; IOTTI Nicolò, IT; KNIGHT Keith Christopher, IT; MULLINS Toby Matthew Grover, IT; KARAWAJCZYK Anna, IT; WHITTAKER Ben Paul, IT
(54) **Derivații de indolină în calitate de inhibitori ai DDR**
Indoline derivatives as DDRs inhibitors
Производные индолина в качестве ингибиторов DDR
-
- (21) **e 2024 0141 (13) A1**
(51) **Int.Cl.:** *C07D 495/04* (2006.01.01)
A61P 9/10 (2006.01.01)
A61P 11/00 (2006.01.01)
A61P 13/12 (2006.01.01)
A61K 31/519 (2006.01.01)

- (96) 22717822.5, 2022.03.25
 (87) WO 2022/200578, 2022.09.29
 (31) 21165284
 (32) 2021.03.26
 (33) EP
 (71) CHIESI FARMACEUTICI S.P.A., IT
 (72) CARZANIGA Laura, IT; RANCATI Fabio, IT; RIZZI Andrea, IT; KNIGHT Keith Christopher, IT; KARAWAJCZYK Anna, IT; WO EK Barbara Karolina, IT; MULLINS Toby Matthew Grover, IT; WHITTAKER Ben Paul, IT

- (54) **Derivați de tetrahidrotienopiridină în calitate de inhibitori ai DDR**
Tetrahydrothieno pyridine derivatives as DDRs inhibitors
Производные тетрагидротиенопиридина в качестве ингибиторов DDR

- (21) **e 2024 0142 (13) A1**
 (51) **Int.Cl.:** **A61K 9/00** (2006.01.01)
A61K 31/00 (2006.01.01)
A61K 47/12 (2006.01.01)
A61K 47/22 (2006.01.01)
A61K 47/36 (2006.01.01)

- (96) 22717938.9, 2022.03.22
 (87) WO 2022/201211, 2022.09.29
 (31) 202100006839
 (32) 2021.03.22
 (33) IT
 (71) OMISAN FARMACEUTICI S.R.L., IT
 (72) VONA Nevio, IT; QUATTROCCHI Walter, IT; DEL VECCHIO Giuseppe, IT

- (54) **Preparat oftalmic topic solubil în apă care conține luteină și procedeu de obținere a acestuia**
Water-soluble topical ophthalmic preparation containing lutein and production method thereof
Водорастворимый офтальмологический препарат местного действия, содержащий лютеин, и способ его получения

- (21) **e 2024 0143 (13) A1**
 (51) **Int.Cl.:** **C07H 1/02** (2006.01.01)
C07H 19/167 (2006.01.01)
C07H 19/20 (2006.01.01)

- (96) 22717991.8, 2022.03.30
 (87) WO 2022/212442, 2022.10.06
 (31) 202163168799P

- (32) 2021.03.31
 (33) US
 (71) MODERNATX, INC., US
 (72) ENDO Atsushi, US
 (54) **Sinteza capurilor trinucleotidice și tetranucleotidice pentru producerea de ARNm**
Synthesis of trinucleotide and tetranucleotide caps for mRNA production
Синтез тринуклеотидных и тетрануклеотидных кэпов для производства мРНК

- (21) **e 2024 0144 (13) A1**
 (51) **Int.Cl.:** **C12N 15/113** (2010.01.01)
 (96) 22717995.9, 2022.03.30
 (87) WO 2022/212459, 2022.10.06
 (31) 202163168972P
 (32) 2021.03.31
 (33) US
 (71) BIOGEN MA INC., US
 (72) LIU Yingying, US; SUN Peng, US; FRADETTE Stephanie Melillo, US; GRAHAM Danielle Le-eZetta, US; WONG Janice Chun Yee, US
 (54) **Tratamentul sclerozei laterale amiotrofice**
Treatment of amyotrophic lateral sclerosis
Лечение бокового амиотрофического склероза

- (21) **e 2024 0145 (13) A1**
 (51) **Int.Cl.:** **A61P 35/00** (2006.01.01)
C07K 16/28 (2006.01.01)
 (96) 22717998.3, 2022.03.30
 (87) WO 2022/212516, 2022.10.06
 (31) 2027893
 (32) 2021.03.31
 (33) NL
 (71) MERUS N.V., NL; INCYTE CORPORATION, US
 (72) PLYTE Simon Edward, NL; MAYES Patrick, US; NASTRI Horacio G., US; STEWART Shaun M., US

- (54) **Fragmente de legare multispecifice care conțin noi domenii de legare a PD-1**
Multispecific binding moieties comprising novel PD-1 binding domains
Мультиспецифические связывающие фрагменты, содержащие новые PD-1-связывающие домены

- (21) **e 2024 0146 (13) A1**
 (51) **Int.Cl.:** **A61P 1/00** (2006.01.01)
A61P 9/00 (2006.01.01)
A61P 11/00 (2006.01.01)
A61P 27/00 (2006.01.01)
C07D 401/14 (2006.01.01)
C07D 403/06 (2006.01.01)
C07D 403/14 (2006.01.01)
A61K 31/506 (2006.01.01)
 (96) 22718185.6, 2022.03.25
 (87) WO 2022/200576, 2022.09.29
 (31) 21165265
 (32) 2021.03.26
 (33) EP
 (71) CHIESI FARMACEUTICI S.P.A., IT
 (72) CARZANIGA Laura, IT; RANCATI Fabio, IT;
 RIZZI Andrea, IT; KARAWAJCZYK Anna, IT;
 WO EK Barbara Karolina, IT; MULLINS Toby
 Matthew Grover, IT
 (54) **Derivați de indolină în calitate de inhibitori
 ai DDR1 și DDR2**
Indoline derivatives as DDR1 and DDR2
inhibitors
Производные индолина в качестве инги-
биторов DDR1 и DDR2

- (21) **e 2024 0147 (13) A1**
 (51) **Int.Cl.:** **A61K 33/00** (2006.01.01)
A61K 39/395 (2006.01.01)
C07K 16/28 (2006.01.01)
 (96) 22718326.6, 2022.03.24
 (87) WO 2022/203090, 2022.09.29
 (31) 202163166019P
 (32) 2021.03.25
 (33) US
 (71) ASTELLAS PHARMA INC., JP
 (72) BHATTACHARYA Pranob P., US; WENG Jane,
 JP; KINUGASA Fumitaka, JP
 (54) **Terapie combinată cu utilizarea anticorpilor
 împotriva Claudinei 18.2 pentru tratamentul
 cancerului**
Combination therapy involving antibodies
against Claudin 18.2 for treatment of cancer
Комбинированная терапия с использо-
ванием антител против Клаудина 18.2 для
лечения рака

- (21) **e 2024 0148 (13) A1**
 (51) **Int.Cl.:** **A61K 9/00** (2006.01.01)
A61K 9/51 (2006.01.01)
A61K 47/50 (2017.01.01)
C12N 15/00 (2006.01.01)
 (96) 22718430.6, 2022.03.31
 (87) WO 2022/212648, 2022.10.06
 (31) 202163169539P
 (32) 2021.04.01
 (33) US
 (71) BIOGEN MA INC., US
 (72) YILDIZ Hasan M., US; BORNAPOUR Manda-
 na, US; PENG Paul, US; PATIL Vishwesh A.,
 US; SIMLER Brian R., US; KIESMAN William
 F., US
 (54) **Livrarea acidului nucleic către sistemul ner-
 vos central**
Nucleic acid delivery to the central nervous
system
Доставка нуклеиновой кислоты в цен-
тральную нервную систему

- (21) **e 2024 0149 (13) A1**
 (51) **Int.Cl.:** **C07K 16/28** (2006.01.01)
A61P 37/04 (2006.01.01)
A61K 39/395 (2006.01.01)
 (96) 22718473.6, 2022.04.01
 (87) WO 2022/212848, 2022.10.06
 (31) 202163170383P; 202163239883P
 (32) 2021.04.02; 2021.09.01
 (33) US; US
 (71) TENEOBIO, INC., US
 (72) TRINKLEIN Nathan, US; HARRIS Katherine,
 US; LORENTSEN Kyle, US; MALIK CHA-
 UDHRY Harbani Kaur, US; LOUGHLIN Kaitlyn,
 US
 (54) **Anticorpi agonişti anti-IL-2R și procedee de
 utilizare**
Agonistic anti-IL-2R antibodies and meth-
ods of use
Агонистические антитела против IL-2R и
способы применения

- (21) **e 2024 0150 (13) A1**
 (51) **Int.Cl.:** **F15B 13/04** (2006.01.01)
F16K 1/44 (2006.01.01)
F16K 7/17 (2006.01.01)
F16K 27/00 (2006.01.01)
 (96) 22718779.6, 2022.03.28

- (87) WO 2022/201131, 2022.09.29
- (31) 202100007556
- (32) 2021.03.26
- (33) IT
- (71) SCUOLA SUPERIORE DI STUDI UNIVERSITARI E DI PERFEZIONAMENTO SANT'ANNA, IT; MAXRES S.R.L., IT
- (72) ODDO Calogero Maria, IT; MASSARI Luca, IT; CAMBONI Domenico, IT; TERRUSO Giuseppe, IT; FILOSA Mariangela, IT; D'ALESIO Giacomo, IT; SATTA Alessandro, IT; MARI Barbara, IT
- (54) **Dispozitiv și sistem pentru controlul fluxului de fluid**
Device and system for the control of a fluid flow
Устройство и система для контроля потока жидкости
-
- (21) **e 2024 0151 (13) A1**
- (51) **Int.Cl.:** **C12Q 1/6816** (2018.01.01)
C12N 15/11 (2006.01.01)
A61K 39/00 (2006.01.01)
G01N 33/50 (2006.01.01)
- (96) 22719093.1, 2022.03.31
- (87) WO 2022/212711, 2022.10.06
- (31) 202163169398P; 202163228957P; 202163248083P; 202163287722P
- (32) 2021.04.01; 2021.08.03; 2021.09.24; 2021.12.09
- (33) US; US; US; US
- (71) MODERNATX, INC., US
- (72) RABIDEAU Amy E., US; REID David, US; LI Huijuan, US; LINK Kristian, US; JIANG Tao, US; SCHNEEBERGER Eva-maria, US
- (54) **Procedee de identificare și determinare a raportului speciilor de ARN în compoziții de ARN multivalent**
Methods for identification and ratio determination of RNA species in multivalent RNA compositions
Способы идентификации и определения соотношения видов РНК в композициях мультивалентной РНК
-
- (21) **e 2024 0152 (13) A1**
- (51) **Int.Cl.:** **A61P 1/16** (2006.01.01)
A61P 7/04 (2006.01.01)
A61P 9/10 (2006.01.01)
A61P 11/00 (2006.01.01)
- A61P 13/12** (2006.01.01)
A61P 27/02 (2006.01.01)
A61K 31/437 (2006.01.01)
A61K 31/519 (2006.01.01)
A61K 31/5365 (2006.01.01)
C07D 519/00 (2006.01.01)
- (96) 22719225.9, 2022.03.25
- (87) WO 2022/200580, 2022.09.29
- (31) 21165288; 21209682
- (32) 2021.03.26; 2021.11.22
- (33) EP; EP
- (71) CHIESI FARMACEUTICI S.P.A., IT
- (72) CARZANIGA Laura, IT; RIZZI Andrea, IT; IOTTI Nicolò, IT; RANCATI Fabio, IT; KARAWAJCZYK Anna, IT; WOLEK Barbara Karolina, IT; CLARK David Edward, IT; MULLINS Toby Matthew Grover, IT; KNIGHT Keith Christopher, IT; WHITTAKER Ben Paul, IT; LEVANTO Stefano, IT
- (54) **Derivați de tetrahidrotienopiridină în calitate de inhibitori ai DDR**
Tetrahydrothieno pyridine derivatives as DDRs inhibitors
Производные тетрагидротиенопиридина в качестве ингибиторов DDR
-
- (21) **e 2024 0153 (13) A1**
- (51) **Int.Cl.:** **C12N 1/04** (2006.01.01)
C12N 1/20 (2006.01.01)
A61K 35/741 (2015.01.01)
A61K 35/745 (2015.01.01)
A61K 35/747 (2015.01.01)
- (96) 22719351.3, 2022.04.01
- (87) WO 2022/208458, 2022.10.06
- (31) 202100008300
- (32) 2021.04.01
- (33) IT
- (71) BLL INVEST S.R.L., IT
- (72) BIFFI Andrea, IT
- (54) **Tulpini inactivate de bacterii, cum ar fi bacterii viabile, dar necultivabile, compoziții și utilizarea acestora**
Inactivated strains of bacteria, such as viable but non-culturable bacteria, compositions and use thereof
Инактивированные штаммы бактерий, такие как жизнеспособные, но некультивируемые бактерии, композиции и их применение
-

- (21) e 2024 0154 (13) A1
 (51) Int.Cl.: C12N 15/113 (2010.01.01)
 A61K 31/713 (2006.01.01)
 A61P 25/28 (2006.01.01)
 (96) 22719400.8, 2022.03.28
 (87) WO 2022/212231, 2022.10.06
 (31) 202163167140P
 (32) 2021.03.29
 (33) US
 (71) ALNYLAM PHARMACEUTICALS, INC., US
 (72) SOUNDARAPANDIAN Mangala Meenakshi, US; MCININCH James D., US; SCHLEGEL Mark K., US; CASTORENO Adam, US
 (54) **Compoziții de agenți de ARNi al huntingtinei (HTT) și procedee de utilizare a acestora**
Huntingtin (HTT) iRNA agent compositions and methods of use thereof
Композиции агентов иРНК хантингтина (HTT) и способы их применения

- (21) e 2024 0155 (13) A1
 (51) Int.Cl.: C12N 9/10 (2006.01.01)
 C12N 15/67 (2006.01.01)
 (96) 22720804.8, 2022.03.24
 (87) WO 2022/204370, 2022.09.29
 (31) 202163165692P
 (32) 2021.03.24
 (33) US
 (71) MODERNATX, INC., US
 (72) BENENATO Kerry, US; BICKNELL Alicia Anne, US; CORNEBISE Mark, US; DOUSIS Athanasios, US; GIESSEL Andrew Jacob, US; HENNESSY Edward, US; JAIN Ruchi, US; KÖHRER Caroline, US; LICHT Stuart Spencer, US; RAVICHANDRAN Kanchana, US; REID David, US
 (54) **Nanoparticule lipidice și polinucleotide care codifică ornitin-transcarbamilaza pentru tratamentul deficitului de ornitin-transcarbamilază**
Lipid nanoparticles and polynucleotides encoding ornithine transcarbamylase for the treatment of ornithine transcarbamylase deficiency
Липидные наночастицы и полинуклеотиды, кодирующие орнитинтранскарбамилазу, для лечения дефицита орнитинтранскарбамилазы

- (21) e 2024 0156 (13) A1
 (51) Int.Cl.: A61K 38/17 (2006.01.01)
 A61K 39/00 (2006.01.01)
 (96) 22720822.0, 2022.03.31
 (87) WO 2022/212784, 2022.10.06
 (31) 202163169167P; 202163216499P;
 202163292667P
 (32) 2021.03.31; 2021.06.29; 2021.12.22
 (33) US; US; US
 (71) FLAGSHIP PIONEERING INNOVATIONS V, INC., US
 (72) SCHMIDT Darby Rye, US; NAGARAJAN Niranjana Aditi, US; KAISER William Joseph, US; GOUGH Peter Joseph, US; DHAKAL Sabin, US; HUBAUD Alexis Benoit, US
 (54) **Polipeptide de tanotransmisie și utilizarea acestora în tratamentul cancerului**
Thanotransmission polypeptides and their use in treating cancer
Танотрансмисионные полипептиды и их применение в лечении рака

- (21) e 2024 0157 (13) A1
 (51) Int.Cl.: A61K 31/00 (2006.01.01)
 A61K 33/00 (2006.01.01)
 A61K 39/395 (2006.01.01)
 C07K 16/28 (2006.01.01)
 C07K 16/30 (2006.01.01)
 (96) 22720824.6, 2022.04.01
 (87) WO 2022/212885, 2022.10.06
 (31) 202163170320P; 202263313927P
 (32) 2021.04.02; 2022.02.25
 (33) US; US
 (71) REGENERON PHARMACEUTICALS, INC., US
 (72) KAMEN Douglas, US; YANG Teng-Chieh, US; XU Xiaobin, US; QIU Haibo, US; GRAHAM Kenneth, US
 (54) **Formulări stabilizate care conțin anticorpi bispecifici anti-MUC16 x anti-CD3**
Stabilized formulations containing anti-MUC16 x anti-CD3 bispecific antibodies
Стабилизированные составы, содержащие биспецифические анти-MUC16 x анти-CD3 антитела

- (21) e 2024 0158 (13) A1
 (51) Int.Cl.: A61K 9/00 (2006.01.01)
 A61K 38/00 (2006.01.01)
 A61K 47/10 (2017.01.01)

- A61K 47/26** (2006.01.01)
A61P 3/10 (2006.01.01)
- (96) 22721153.9, 2022.03.22
(87) WO 2022/204117, 2022.09.29
(31) 202163164702P
(32) 2021.03.23
(33) US
(71) ELI LILLY AND COMPANY, US
(72) GOPALRATHNAM Ganapathy, US; MINIE Christopher Sears, US
- (54) **Compoziții care conțin un analog al incretinei și utilizările acestora**
Incretin analog-containing compositions and uses thereof
Композиции, содержащие аналог инкретина, и их применения
-
- (21) **e 2024 0159** (13) **A1**
(51) **Int.Cl.:** **C12N 15/10** (2006.01.01)
C07H 21/02 (2006.01.01)
(96) 22724158.5, 2022.03.31
(87) WO 2022/212710, 2022.10.06
(31) 202163169115P; 202263320128P
(32) 2021.03.31; 2022.03.15
(33) US; US
(71) MODERNATX, INC., US
(72) BEAUDOIN Jennifer, US; DIETER Lance, US; VIK Kaelyn, US
- (54) **Purificarea și reciclarea capurilor nucleotidice de ARNm**
Purification and recycling of mRNA nucleotide caps
Очистка и переработка нуклеотидных кэпов мРНК
-
- (21) **e 2024 0160** (13) **A1**
(51) **Int.Cl.:** **G01N 33/68** (2006.01.01)
(96) 22724953.9, 2022.04.01
(87) WO 2022/212889, 2022.10.06
(31) 202163170330P
(32) 2021.04.02
(33) US
(71) REGENERON PHARMACEUTICALS, INC., US
(72) QIU Haibo, US; XU Xiaobin, US; KAMEN Douglas, US; YANG Teng-Chieh, US; GRAHAM Kenneth, US
- (54) **Procedee de prezicere și modulare a glicăției unei proteine**
Methods for predicting and modulating glycation of a protein
Способы прогнозирования и модуляции гликирования белка
-
- (21) **e 2024 0161** (13) **A1**
(51) **Int.Cl.:** **C11C 5/00** (2006.01.01)
(96) 22774388.7, 2022.03.17
(87) WO 2022/200656, 2022.09.29
(31) 202120604704U
(32) 2021.03.25
(33) CN
(71) COMERCIAL DE FESTES I REVETLLES, S.L., ES; LIUYANG YUEBANWAN ARTS & CRAFTS MANUFACTURING CO., LTD, CN
(72) LIANG Zuo, CN
- (54) **Lumânare aniversară cu foc de artificii**
Sparkler birthday candle
Свеча-фейерверк на день рождения
-
- (21) **e 2024 0162** (13) **A1**
(51) **Int.Cl.:** **A24F 40/40** (2020.01.01)
A24F 40/57 (2020.01.01)
A24F 40/20 (2020.01.01)
A24F 47/00 (2020.01.01)
(96) 22776250.7, 2022.03.25
(87) WO 2022/203609, 2022.09.29
(31) 21165276
(32) 2021.03.26
(33) EP
(71) STARKER INTERNATIONAL PTE. LTD., SG
(72) KIEW Yong Seang, SG
- (54) **Dispozitiv de încălzire, element de încălzire și produs generator de aerosol**
Heating device, heating element and aerosol generating product
Нагревательное устройство, нагревательный элемент и изделие, генерирующее аэрозоль
-

(21) e 2024 0163 (13) A1
 (51) Int.Cl.: G06Q 20/00 (2012.01.01)
 (96) 22776584.9, 2022.03.23
 (87) WO 2022/204304, 2022.09.29
 (31) 202163166362P
 (32) 2021.03.26
 (33) US
 (71)(72) DERSHEM Michael, US

(54) **Identificarea digitală a pacienților în domeniul sănătății cu utilizarea jetoanelor nefungibile**
Digital healthcare patient identification utilizing non-fungible tokens
Цифровая идентификация пациентов в сфере здравоохранения с использованием невзаимозаменяемых токенов

(21) e 2024 0164 (13) A1
 (51) Int.Cl.: A61K 31/407 (2006.01.01)
 A61K 31/4196 (2006.01.01)
 A61K 31/426 (2006.01.01)
 (96) 22776633.4, 2022.03.24
 (87) WO 2022/204368, 2022.09.29
 (31) 202163165479P
 (32) 2021.03.24
 (33) US
 (71) TRUSTEES OF TUFTS COLLEGE, US
 (72) BACHOVCHIN William W., US; LAI Hung-sen, US; WU Wengen, US
 (54) **Compuși de acid boronic, compoziții și procedee**
Boronic acid compounds, compositions and methods
Соединения бороновой кислоты, композиции и способы

(21) e 2024 0165 (13) A1
 (51) Int.Cl.: A61K 31/713 (2006.01.01)
 C12N 15/113 (2010.01.01)
 (96) 22776680.5, 2022.03.24
 (87) WO 2022/204440, 2022.09.29
 (31) 202163166406P
 (32) 2021.03.26
 (33) US
 (71) ALNYLAM PHARMACEUTICALS, INC., US

(72) SOUNDARAPANDIAN Mangala Meenakshi, US; MCININCH James D., US; CASTORENO Adam, US

(54) **Compoziții de agenți ARNi pentru elongarea proteinei 1 a acizilor grași cu lanț foarte lung (ELOVL1) și procedee de utilizare a acestora**
Elongation of very long chain fatty acids protein 1 (ELOVL1) iRNA agent compositions and methods of use thereof
Композиции агентов иРНК для элонгации белка 1 очень длинноцепочечных жирных кислот (ELOVL1) и способы их применения

(21) e 2024 0166 (13) A1
 (51) Int.Cl.: A61K 31/7105 (2006.01.01)
 A61K 39/05 (2006.01.01)
 A61K 39/08 (2006.01.01)
 A61K 39/10 (2006.01.01)
 A61K 9/51 (2006.01.01)
 (96) 22776712.6, 2022.03.25
 (87) WO 2022/204491, 2022.09.29
 (31) 202163166838P
 (32) 2021.03.26
 (33) US
 (71) MODERNATX, INC., US
 (72) HIMANSU Sunny, US; NARAYANAN Elisabeth, US; CARFI Andrea, US
 (54) **Vaccin contra tusei convulsive**
Pertussis vaccine
Вакцина против коклюша

(21) e 2024 0167 (13) A1
 (51) Int.Cl.: C07K 16/12 (2006.01.01)
 A61K 9/127 (2006.01.01)
 A61K 31/7105 (2006.01.01)
 A61K 39/40 (2006.01.01)
 A61K 39/42 (2006.01.01)
 A61K 47/14 (2017.01.01)
 A61K 47/24 (2006.01.01)
 A61P 31/00 (2006.01.01)
 A61P 35/00 (2006.01.01)
 C07K 16/08 (2006.01.01)
 C07K 16/30 (2006.01.01)
 C12N 15/88 (2006.01.01)
 (96) 22781925.7, 2022.03.25
 (87) WO 2022/212191, 2022.10.06
 (31) 202163169792P
 (32) 2021.04.01
 (33) US

- (71) MODERNATX, INC., US
 (72) DEAL Cailin, US; PLANTE Obadiah, US
 (54) **Expresia structurilor și izotipurilor anticor-pilor în mucoasă prin ARNm**
Mucosal expression of antibody structures and isotypes by mRNA
Экспрессия структур и изотипов антител в слизистой оболочке с помощью мРНК

- (54) **Compoziții de vaccin împotriva *Staphylococcus aureus***
***Staphylococcus aureus* vaccine compositions**
Композиции вакцин против *Staphylococcus aureus*

- (21) **e 2024 0168 (13) A1**
 (51) **Int.Cl.: A61P 35/00 (2006.01.01)**
C07D 213/75 (2006.01.01)
C07D 401/12 (2006.01.01)
 (96) 22781982.8, 2022.03.29
 (87) WO 2022/212296, 2022.10.06
 (31) 202163168056P
 (32) 2021.03.30
 (33) US
 (71) D.E. SHAW RESEARCH, LLC, US
 (72) GIORDANETTO Fabrizio, US; JENSEN Morten Østergaard, DK; JOGINI Vishwanath, IN; SNOW Roger John, US
 (54) **Compuși heterociclici arilici în calitate de blocanți ai canalelor agitatoare de potasiu Kv1.3**
Aryl heterocyclic compounds as Kv1.3 potassium shaker channel blockers
Арильные гетероциклические соединения в качестве блокаторов калиевых шейкерных каналов Kv1.3

- (21) **e 2024 0170 (13) A1**
 (51) **Int.Cl.: A61P 35/00 (2006.01.01)**
 (96) 23216393.1, 2018.07.03
 (97) 4316597, 2024.02.07
 (31) 102017115301; 201762529758P
 (32) 2017.07.07; 2017.07.07
 (33) DE; US
 (71) IMMATICS BIOTECHNOLOGIES GMBH, DE
 (72) FRITSCHE Jens, DE; SCHOOR Oliver, DE; WEINSCHENK Toni, DE; SINGH Harpreet, DE; SONG Colette, DE
 (54) **Noi peptide și combinație de peptide pentru utilizare în imunoterapia împotriva cancerului pulmonar, inclusiv CPNMC, CPMC și altor tipuri de cancer**
Novel peptides and combination of peptides for use in immunotherapy against lung cancer, including NSCLC, SCLC and other cancers
Новые пептиды и комбинация пептидов для применения в иммунотерапии рака легких, в том числе НМПЛ, МПЛ и других видов рака.

- (21) **e 2024 0169 (13) A1**
 (51) **Int.Cl.: A61P 31/04 (2006.01.01)**
C07K 14/195 (2006.01.01)
A61K 39/085 (2006.01.01)
 (96) 22782187.3, 2022.03.31
 (87) WO 2022/212667, 2022.10.06
 (31) 202163170089P; 202163249452P
 (32) 2021.04.02; 2021.09.28
 (33) US; US
 (71) JANSSEN PHARMACEUTICALS, INC., US; NEW YORK UNIVERSITY, US
 (72) MORROW Brian, US; KONSTANTINOV Sergey, NL; GEURTSSEN Jeroen, NL; LUO Jinquan, US; SOMANI Sandeep, US; BUCKLEY Peter T., US; TORRES Victor J., US; POOLMAN Jan Theunis, NL

- (21) **e 2024 0171 (13) A1**
 (51) **Int.Cl.: C07K 16/28 (2006.01.01)**
C07K 16/30 (2006.01.01)
 (96) 22205186.4, 2017.02.02
 (97) 4206228, 2023.07.05
 (31) 201662290875P
 (32) 2016.02.03
 (33) US
 (71) AMGEN RESEARCH (MUNICH) GMBH, DE
 (72) RAUM Tobias, DE; MUENZ Markus, DE; BROZY Johannes, DE; KUFER Peter, DE; HOFFMANN Patrick, DE; FRIEDRICH Matthias, DE; RATTEL Benno, DE; BOGNER Pamela, DE; WOLF Andreas, DE; POMPE Cornelius, DE

(54) **Construcții bispecifice de interacțiune cu celulele T PSMA și CD3**
PSMA and CD3 bispecific T cell engaging constructs
Биспецифические конструкции, взаимодействующие с Т-клетками PSMA и CD3

(21) e 2024 0172 (13) A1

(51) **Int.Cl.:** *B42D 25/309* (2014.01.01)
B42D 25/324 (2014.01.01)
B42D 25/41 (2014.01.01)
B42D 25/425 (2014.01.01)

(96) 22217005.2, 2022.12.28

(97) 4209354, 2023.07.12

(31) 44002321

(32) 2021.12.29

(33) PL

(71) POLSKA WYTWORNIA PAPIEROW WARTOSCIOWYCH S.A., PL

(72) GAWE Kamil, PL; WOJTKOWSKI Robert, PL

(54) **Procedeu de producere a substratului polimeric carbonizabil cu marcaj tactil sub formă de relief și substrat polimeric securizat, obținut prin acest procedeu**
A method of production of a carbonizable polymer substrate with a tactile marking in form of a relief and a secured polymer substrate obtained by this method
Способ изготовления карбонизируемой полимерной подложки с тактильной маркировкой в виде рельефа и закрепленная полимерная подложка, полученная этим способом

(21) e 2024 0173 (13) A1

(51) **Int.Cl.:** *B42D 25/305* (2014.01.01)
B42D 25/309 (2014.01.01)
B42D 25/324 (2014.01.01)
B42D 25/333 (2014.01.01)
B42D 25/351 (2014.01.01)
B42D 25/435 (2014.01.01)

(96) 22217014.4, 2022.12.28

(97) 4223548, 2023.08.09

(31) 44002421

(32) 2021.12.29

(33) PL

(71) POLSKA WYTWORNIA PAPIEROW WARTOSCIOWYCH S.A., PL

(72) GAWEL Kamil, PL; LULA Magdalena, PL

(54) **Procedeu de producere a substratului de hârtie marcat cu marcaj sub formă de filigran și a substratului de hârtie de securitate marcat, în special a hârtiei de securitate, obținute printr-un astfel de procedeu**
Method for producing of marked paper substrate with the mark in the form of a watermark and a marked security paper substrate, in particular a security paper, obtained by such a method

Способ изготовления маркированной бумажной подложки с маркировкой в виде водяного знака и маркированной защищенной бумажной подложки, в частности защищенной бумаги, полученной таким способом

(21) e 2024 0174 (13) A1

(51) **Int.Cl.:** *A61K 35/76* (2015.01.01)
A61P 31/04 (2006.01.01)
C12N 7/00 (2006.01.01)

(96) 22718261.5, 2022.04.08

(87) WO 2022/214826, 2022.10.13

(31) 202163173041P

(32) 2021.04.09

(33) US

(71) APARON LTD., GB

(72) BROWN Joseph Charles Samuel, GB; EDWARDS Joseph Riziero, GB; KAY Sammy James, GB; DENNESS Ellen Olivia, GB; STANFORD Christopher Jeremy, GB

(54) **Compoziții de bacteriofagi pentru tratamentul infecțiilor cu *Clostridium perfringens***
Bacteriophage compositions for treating *Clostridium perfringens* infections
Композиции бактериофагов для лечения инфекций *Clostridium perfringens*

(21) e 2024 0175 (13) A1

(51) **Int.Cl.:** *G01N 33/574* (2006.01.01)
C12Q 1/6886 (2018.01.01)

(96) 22718540.2, 2022.04.06

(87) WO 2022/216841, 2022.10.13

(31) 202163171546P

(32) 2021.04.06

(33) US

(71) BPG BIO, INC., US; THE HENRY M. JACKSON FOUNDATION FOR THE ADVANCEMENT OF MILITARY MEDICINE, INC., US; WINDBER

- RESEARCH INSTITUTE, US
- (72) WANG Guisong, US; HOOKE Jeffery A., US; CAMPBELL Jamie Leigh, US; CUTLER Mary L., US; SHRIVER Craig D., US; KIEBISH Michael Andrew, US; KOVATICH Albert John, US; SHAH Punit, US; NARAIN Niven Rajin, US; SARANGARAJAN Rangaprasad, US; HU Hai, US
- (54) **Markeri proteici pentru cancerul mamar pozitiv pentru receptorul de estrogen (ER) de tip luminal A (LA) și de tip luminal B1 (LB1)**
Protein markers for estrogen receptor (ER)-positive luminal A (LA)-like and luminal B1 (LB1)-like breast cancer
Белковые маркеры эстроген-рецептор (ER)-положительного люминального A (LA)-подобного и люминального B1 (LB1)-подобного рака молочной железы

-
- (21) e 2024 0176 (13) A1
 (51) Int.Cl.: G01N 33/574 (2006.01.01)
 C12Q 1/6886 (2018.01.01)
- (96) 22718542.8, 2022.04.06
 (87) WO 2022/216846, 2022.10.13
 (31) 202163171547P
 (32) 2021.04.06
 (33) US
- (71) BPGPIO, INC., US; THE HENRY M. JACKSON FOUNDATION FOR THE ADVANCEMENT OF MILITARY MEDICINE, INC., US; WINDBER RESEARCH INSTITUTE, US
- (72) WANG Guisong, US; HOOKE Jeffrey A., US; CAMPBELL Jamie Leigh, US; CUTLER Mary L., US; SHRIVER Craig D., US; KIEBISH Michael Andrew, US; KOVATICH Albert John, US; SHAH Punit, US; NARAIN Niven Rajin, US; SARANGARAJAN Rangaprasad, US; HU Hai, US
- (54) **Markeri proteici pentru cancerul mamar de tip estrogen-receptor (ER)-pozitiv și de tip estrogen-receptor (ER)-negativ**
Protein markers for estrogen receptor (ER)-positive-like and estrogen receptor (ER)-negative-like breast cancer
Белковые маркеры эстроген-рецептор (ER)-положительного-подобного и эстроген-рецептор (ER)-негативного-подобного рака молочной железы

- (21) e 2024 0177 (13) A1
 (51) Int.Cl.: E05B 47/06 (2006.01.01)
 E05B 47/00 (2006.01.01)
- (96) 22719040.2, 2022.04.13
 (87) WO 2022/219633, 2022.10.20
 (31) 28234521
 (32) 2021.04.14
 (33) IL
- (71) KNOCK N'LOCK LTD., IL
 (72) GOLDMAN Ilan, IL
 (54) **Încuietoare cu semicilindru**
Half-cylinder lock
Полуцилиндровый замок

-
- (21) e 2024 0178 (13) A1
 (51) Int.Cl.: A61K 39/00 (2006.01.01)
 C12N 5/00 (2006.01.01)
- (96) 22720816.2, 2022.03.31
 (87) WO 2022/216524, 2022.10.13
 (31) 202163171652P
 (32) 2021.04.07
 (33) US
- (71) CENTURY THERAPEUTICS, INC., US
 (72) GURUNG Buddha, US; BORGES Luis, US; NASO Michael Francis, US
- (54) **Polipeptidă artificială combinată de moarte celulară/sistem raportor pentru celula receptorului de antigen himeric și utilizările acesteia**
Combined artificial cell death/reporter system polypeptide for chimeric antigen receptor cell and uses thereof
Комбинированный искусственный полипептид клеточной гибели/репортерной системы для химерной антигенной рецепторной клетки и его применения

-
- (21) e 2024 0179 (13) A1
 (51) Int.Cl.: F23J 15/00 (2006.01.01)
 F23J 15/04 (2006.01.01)
 F23J 15/06 (2006.01.01)
 F23J 15/08 (2006.01.01)
 F23L 7/00 (2006.01.01)
 F23L 15/04 (2006.01.01)
 F23N 5/00 (2006.01.01)
- (96) 22720946.7, 2022.04.04
 (87) WO 2022/214421, 2022.10.13
 (31) 2103568

- (32) 2021.04.07
 (33) FR
 (71) CARBODOWN, FR
 (72) ZEMMOURI Jaouad, FR
 (54) **Sistem de ardere care utilizează, în calitate de oxidant, un amestec de oxigen molecular și gaz dezumidificat obținut din fumul de ardere**
Combustion system using, as an oxidiser, a mixture of molecular oxygen and a dehumidified gas obtained from combustion fumes
Система сжигания, использующая в качестве окислителя смесь молекулярного кислорода и осушенного газа, полученного из дымов сгорания
-
- (21) **e 2024 0180 (13) A1**
 (51) **Int.Cl.:** *C07D 213/30* (2006.01.01)
C07D 265/30 (2006.01.01)
C07D 277/24 (2006.01.01)
C07D 333/24 (2006.01.01)
 (96) 22721769.2, 2022.04.08
 (87) WO 2022/214691, 2022.10.13
 (31) 21167690; 21181134
 (32) 2021.04.09; 2021.06.23
 (33) EP; EP
 (71) IMMUNIC AG, DE
 (72) GEGER Christian, DE; KOHLHOF Hella, DE; MÜHLER Andreas, DE; VITT Daniel, DE
 (54) **Inhibitori deuterati ai DHODH**
Deuterated DHODH inhibitors
Дейтерированные ингибиторы DHODH
-
- (21) **e 2024 0181 (13) A1**
 (51) **Int.Cl.:** *G01N 33/574* (2006.01.01)
A61K 39/00 (2006.01.01)
C12Q 1/6886 (2018.01.01)
 (96) 22721935.9, 2022.04.06
 (87) WO 2022/216798, 2022.10.13
 (31) 202163171543P
 (32) 2021.04.06
 (33) US
 (71) BPGGIO, INC., US; THE HENRY M. JACKSON FOUNDATION FOR THE ADVANCEMENT OF MILITARY MEDICINE, INC., US; WINDBER RESEARCH INSTITUTE, US
 (72) KIEBISH Michael Andrew, US; KOVATICH Albert John, US; SHAH Punit, US; NARAIN Niven Rajin, US; SARANGARAJAN Rangaprasad, US; WANG Guisong, US; HOOKE Jeffery A., US; HU Hai, US; CAMPBELL Jamie Leigh, US; CUTLER Mary L., US; SHRIVER Craig D., US
 (54) **Markeri proteici pentru prognosticul progresiei cancerului de sân**
Protein markers for the prognosis of breast cancer progression
Белковые маркеры прогноза прогрессирования рака молочной железы
-
- (21) **e 2024 0182 (13) A1**
 (51) **Int.Cl.:** *C12N 5/10* (2006.01.01)
C12N 5/0783 (2010.01.01)
C12N 5/0789 (2010.01.01)
A61K 39/00 (2006.01.01)
C07K 19/00 (2006.01.01)
A61P 35/00 (2006.01.01)
 (96) 22723243.6, 2022.03.31
 (87) WO 2022/216514, 2022.10.13
 (31) 202163171646P; 202163279837P
 (32) 2021.04.07; 2021.11.16
 (33) US; US
 (71) CENTURY THERAPEUTICS, INC., US
 (72) WALLET Mark, US; NISHIMURA Toshinobu, US; MENDONCA Mark, US; LEBID Andriana, US; SALANTES Brenda, US; SANTOSTEFANO Katherine, US; NASO Michael Francis, US; GURUNG Buddha, US; ZHU Zengrong, US; MORSE Barry, US; BORGES Luis, US; DEL CASALE Christina, US; BEQIRI Marilda, US; THOMPSON Lucas, US
 (54) **Compoziții și procedee pentru generarea de celule T gamma-delta din celule stem pluripotente induse**
Compositions and methods for generating gamma-delta T cells from induced pluripotent stem cells
Композиции и способы генерирования гамма-дельта Т-клеток из индуцированных плюрипотентных стволовых клеток
-
- (21) **e 2024 0183 (13) A1**
 (51) **Int.Cl.:** *C12N 5/074* (2010.01.01)
C12N 5/0783 (2010.01.01)
C07K 14/725 (2006.01.01)

- (96) 22723252.7, 2022.04.04
 (87) WO 2022/216624, 2022.10.13
 (31) 202163171650P
 (32) 2021.04.07
 (33) US
 (71) CENTURY THERAPEUTICS, INC., US
 (72) WALLET Mark, US; SANTOSTEFANO Katherine, US; SALANTES Brenda, US; MENDONCA Mark, US; NISHIMURA Toshinobu, US; NASO Michael Francis, US; GURUNG Buddha, US; ZHU Zengrong, US; MORSE Barry, US; BORGES Luis, US; CARTON Jill Marinari, US
- (54) **Compoziții și procedee pentru generarea de celule T alfa-beta din celule stem pluripotente induse**
Compositions and methods for generating alpha-beta T cells from induced pluripotent stem cells
Композиции и способы генерирования альфа-бета Т-клеток из индуцированных плюрипотентных стволовых клеток
-
- (21) **e 2024 0184 (13) A1**
 (51) **Int.Cl.:** **A61K 31/502** (2006.01.01)
A61K 31/505 (2006.01.01)
A61K 31/519 (2006.01.01)
A61K 45/06 (2006.01.01)
A61P 35/00 (2006.01.01)
- (96) 22724161.9, 2022.04.05
 (87) WO 2022/216645, 2022.10.13
 (31) 202163172643P; 202163253029P
 (32) 2021.04.08; 2021.10.06
 (33) US; US
 (71) MIRATI THERAPEUTICS, INC., US
 (72) ENGSTROM Lars Daniel, US; OLSON Peter, US; CHRISTENSEN James Gail, US
- (54) **Terapii combinate cu utilizarea inhibitorilor PRMT5 pentru tratamentul cancerului**
Combination therapies using PRMT5 inhibitors for the treatment of cancer
Комбинированные терапии с использованием ингибиторов PRMT5 для лечения рака
-
- (21) **e 2024 0185 (13) A1**
 (51) **Int.Cl.:** **A61K 31/502** (2006.01.01)
A61K 31/517 (2006.01.01)
A61K 31/519 (2006.01.01)
A61K 45/06 (2006.01.01)
A61P 35/00 (2006.01.01)
- (96) 22724162.7, 2022.04.05
 (87) WO 2022/216648, 2022.10.13
 (31) 202163172639P; 202163252998P
 (32) 2021.04.08; 2021.10.06
 (33) US; US
 (71) MIRATI THERAPEUTICS, INC., US
 (72) ENGSTROM Lars Daniel, US; OLSON Peter, US; CHRISTENSEN James Gail, US
- (54) **Terapii combinate cu utilizarea inhibitorilor PRMT5 pentru tratamentul cancerului**
Combination therapies using PRMT5 inhibitors for the treatment of cancer
Комбинированные терапии с использованием ингибиторов PRMT5 для лечения рака
-
- (21) **e 2024 0186 (13) A1**
 (51) **Int.Cl.:** **C07K 16/30** (2006.01.01)
- (96) 22785209.2, 2022.04.04
 (87) WO 2022/216580, 2022.10.13
 (31) 202163172299P
 (32) 2021.04.08
 (33) US
 (71) MERCK SHARP & DOHME LLC, US
 (72) LALA Mallika, US; DE MIRANDA SILVA Carolina, US; GHEYAS Ferdous, US; KRISHNAMACHARI Yogita, US; CHARTASH Elliot Keith, US; JAIN Lokesh, US; VADDADY Venkata Naga Ratna Pavan Kumar, US
- (54) **Metode de tratament al cancerului prin administrare subcutanată de anticorpi anti-PD1**
Methods for treating cancer with subcutaneous administration of anti-PD1 antibodies
Методы лечения рака подкожным введением антител против PD1
-
- (21) **e 2024 0187 (13) A1**
 (51) **Int.Cl.:** **C07K 16/30** (2006.01.01)
- (96) 22785310.8, 2022.04.05
 (87) WO 2022/216723, 2022.10.13
 (31) 202163170917P
 (32) 2021.04.05
 (33) US
 (71) CYTOVIA THERAPEUTICS, LLC., US
 (72) KADOUCHE Jean, US; LI Wei, US; TEPER Daniel, US

(54) **Anticorpi bispecifici direcționați către NKp46 și CD38 și procedee de utilizare a acestora**
Bispecific antibodies targeting NKp46 and CD38 and methods of use thereof
Биспецифические антитела, нацеленные на NKp46 и CD38, и способы их применения

(21) **e 2024 0188 (13) A1**
(51) **Int.Cl.:** **A61K 39/395** (2006.01.01)
C07K 16/28 (2006.01.01)
C07K 16/30 (2006.01.01)
(96) 22785323.1, 2022.04.05
(87) WO 2022/216744, 2022.10.13
(31) 202163170913P
(32) 2021.04.05
(33) US
(71) CYTOVIA THERAPEUTICS, LLC., US
(72) KADOUCHE Jean, US; LI Wei, US; TEPER Daniel, US
(54) **Anticorpi bispecifici direcționați către NKp46 și GPC3 și procedee de utilizare a acestora**
Bispecific antibodies targeting NKp46 and GPC3 and methods of use thereof
Биспецифические антитела, нацеленные на NKp46 и GPC3, и способы их применения

(21) **e 2024 0189 (13) A1**
(51) **Int.Cl.:** **A61K 39/395** (2006.01.01)
A61K 47/68 (2017.01.01)
A61P 35/00 (2006.01.01)
C07K 16/28 (2006.01.01)
(96) 22785354.6, 2022.04.06
(87) WO 2022/216796, 2022.10.13
(31) 202163171536P; 202163171571P
(32) 2021.04.06; 2021.04.06
(33) US; US
(71) ABBVIE BIOTHERAPEUTICS INC., US
(72) JIN Janet Yikai, US; KOMARNITSKY Philip B., US; LAZAROV Mirella, US; REDDY Anita, US
(54) **Metode de tratament al carcinomului pulmonar non-microcelular cu utilizarea telisotuzumab vedotin**

Methods of treatment of non-small-cell lung carcinoma using telisotuzumab vedotin
Методы лечения немелкоклеточного рака легких с применением телисотузамаба ведотина

(21) **e 2024 0190 (13) A1**
(51) **Int.Cl.:** **G06Q 10/10** (2023.01.01)
G06F 40/35 (2020.01.01)
H04L 51/02 (2022.01.01)
H04L 51/04 (2022.01.01)
(96) 22785439.5, 2022.04.07
(87) WO 2022/216926, 2022.10.13
(31) 202163172371P
(32) 2021.04.08
(33) US
(71) PARADOX, INC., US
(72) OST Stephen Derek, US; SARCEDA Jessica Anna, US
(54) **Generare de conținut prin asistent inteligent**
Intelligent assistant content generation
Генерация контента с помощью интеллектуального ассистента

(21) **e 2024 0191 (13) A1**
(51) **Int.Cl.:** **A61K 31/505** (2006.01.01)
A61K 31/506 (2006.01.01)
A61K 31/40 (2006.01.01)
A61K 31/403 (2006.01.01)
C07D 209/44 (2006.01.01)
C07D 209/46 (2006.01.01)
A61K 31/4035 (2006.01.01)
C07D 209/02 (2006.01.01)
(96) 22785662.2, 2022.04.08
(87) WO 2022/217276, 2022.10.13
(31) 202163173121P; 202163264940P
(32) 2021.04.09; 2021.12.03
(33) US; US
(71) NIMBUS CLIO, INC., US
(72) LEIT DE MORADEI Silvana Marcel, US; WEST Angela V., US; BAKER Thomas, GB; ARREGUI Jokin Carrillo, GB; CASTAGNA Diana, GB; GREENWOOD Jeremy Robert, US; RAFI Salma, US; MCROBB Fiona, US; ZHANG Yan, US
(54) **Modulatori ai Cbl-b și utilizările acestora**
Cbl-b modulators and uses thereof
Модуляторы Cbl-b и их применения

- (21) **e 2024 0192 (13) A1**
- (51) **Int.Cl.:** *B01J 20/02* (2006.01.01)
B01J 20/30 (2006.01.01)
C01G 23/00 (2006.01.01)
H01M 4/485 (2010.01.01)
- (96) 22891858.7, 2022.11.02
- (87) WO 2023/083062, 2023.05.19
- (31) 202111348797
- (32) 2021.11.15
- (33) CN
- (71) CHENGDU CHEMPHYS CHEMICAL INDUSTRY CO., LTD, CN; SINOLITHIUM MATERIALS LIMITED, HK
- (72) MENG Qiang, CN; DAI Yihua, CN; ZHANG Lei, CN; YANG Jinfeng, CN; BAN Wenjun, CN; CAI Rongfu, CN
- (54) **Procedeu de fabricare a schimbătorului litiu-ion pe bază de titan**
Method for preparing titanium-based lithium ion exchanger
Способ получения литий-ионного обменника на основе титана
-
- (21) **e 2024 0193 (13) A1**
- (51) **Int.Cl.:** *C07K 14/47* (2006.01.01)
- (96) 23216383.2, 2019.02.08
- (97) 4321529, 2024.02.14
- (31) 102018103944; 201862633325P; 102018107224
- (32) 2018.02.21; 2018.02.21; 2018.03.27
- (33) DE; US; DE
- (71) IMMATICS BIOTECHNOLOGIES GMBH, DE
- (72) SCHUSTER Heiko, DE; HOFFGAARD Franziska, DE; FRITSCHKE Jens, DE; SCHOOR Oliver, DE; WEINSCHENK Toni, DE; KOWALEWSKI Daniel, DE; TSOU Chih-Chiang, US
- (54) **Peptide și combinație de peptide de origine necanonică pentru utilizare în imunoterapie împotriva diferitelor tipuri de cancer**
Peptides and combination of peptides of non-canonical origin for use in immunotherapy against different types of cancers
Пептиды и комбинация пептидов неканонического происхождения для применения в иммунотерапии против различных видов рака
-
- (21) **e 2024 0194 (13) A1**
- (51) **Int.Cl.:** *A61K 39/00* (2006.01.01)
- (96) 23216397.2, 2016.07.05
- (97) 4321172, 2024.02.14
- (31) 201511792; 201562188870P
- (32) 2015.07.06; 2015.07.06
- (33) GB; US
- (71) IMMATICS BIOTECHNOLOGIES GMBH, DE
- (72) FRITSCHKE Jens, DE; SCHOOR Oliver, DE; WEINSCHENK Toni, DE; MAHR Andrea, DE; SINGH Harpreet, DE; SONG Colette, DE
- (54) **Noi peptide și combinație de peptide pentru utilizare în imunoterapie împotriva cancerului esofagian și a altor tipuri de cancer**
Novel peptides and combination of peptides for use in immunotherapy against esophageal cancer and other cancers
Новые пептиды и комбинация пептидов для применения в иммунотерапии против рака пищевода и других видов рака
-
- (21) **e 2024 0195 (13) A1**
- (51) **Int.Cl.:** *C07K 16/46* (2006.01.01)
C12N 15/13 (2006.01.01)
C12N 5/20 (2006.01.01)
C07K 16/28 (2006.01.01)
C07K 16/40 (2006.01.01)
A61K 39/395 (2006.01.01)
A61P 35/00 (2006.01.01)
A61P 7/06 (2006.01.01)
- (96) 23745372.5, 2023.04.13
- (87) WO 2023/246247, 2023.12.28
- (31) 202210712836
- (32) 2022.06.22
- (33) CN
- (71) AKESO BIOPHARMA, INC., CN
- (72) LI Baiyong, CN; XIA Yu, CN; WANG Zhongmin, CN
- (54) **Compoziție farmaceutică și utilizarea acesteia**
Pharmaceutical composition and use thereof
Фармацевтическая композиция и ее применение

**FF4A Brevete de invenție acordate /
Granted patents for invention /
Предоставленные патенты
на изобретения**

Orice persoană interesată are dreptul să ceară revocarea în tot sau în parte a hotărârii de acordare a brevetului în termen de 6 luni de la data publicării mențiunii privind acordarea brevetului. Opoziția se face în scris și motivat la AGEPI, în baza motivelor prevăzute de art. 57 alin. (2) din Legea nr. 50/2008 privind protecția invențiilor.

Any person shall be entitled to request a full or partial revocation of any decision to grant a patent within 6 months as from the date of publication of the mention of the grant of the patent. The opposition shall be reasoned and filed in writing with AGEPI according to the provisions of Article 57(2) of the Law No. 50/2008 on the Protection of Inventions.

Любое лицо вправе подать в AGEPI мотивированное возражение о полном или частичном аннулировании решения о предоставлении патента в течение 6 месяцев с даты публикации сведений о предоставлении патента. Возражение подается в письменной форме на основании мотивов, предусмотренных в части (2) ст. 57 Закона № 50/2008 об охране изобретений.

- (11) **4885 (13) B1**
 (51) **Int. Cl.: B01F 29/60** (2022.01)
 B28C 5/02 (2006.01)
 B28C 5/04 (2006.01)
 B28C 5/18 (2006.01)
 B28C 5/22 (2006.01)
 B28C 5/26 (2006.01)

(21) a 2022 0017
 (22) 2022.03.31
 (71)(72)(73) CATANOI Grigori, MD; LIPCAN Vasile, MD

(54) **Malaxor gravitațional**

(57) Invenția se referă la domeniul construcțiilor de mașini, în special la malaxoare gravitaționale, și poate fi folosită la procesele tehnologice de preparare a betoanelor, mortarelor, amestecurilor uscate sau suspensiilor.

Malaxorul, conform invenției, conține un corp cav rotativ (1), format din două trunchiuri de con alăturate (2) și îmbinate rigid cu un cadru metalic circular intermediar (3). În corp (1) sunt executate orificii de fixare (4), două guri de debitare opuse (5) și o gură de evacuare (6), amplasată perpendicular față de acestea și dotată cu un capac demontabil (7). Pe suprafața interioară a corpului (1) sunt fixate palete de amestecare demontabile (9), precum și palete de amestecare demontabile rotative (10), (11), (12), (13), (14), fixate cu posibilitatea rotirii în jurul propriilor axe și fixării acestora într-o poziție tehnologică determinată. Pe perimetrul secțiunii circulare a gurilor de debitare (5) sunt fixate rigid bare metalice de suport (35) cu orificii de ajustare (36), prin care sunt fixate paletele de amestecare demontabile rotative (10), (11), (12), (13), (14).

Revendicări: 2

Figuri: 4

*
* *

(54) **Gravity mixer**

(57) The invention relates to the field of mechanical engineering, in particular to gravity mixers, and can be used in technological processes for the preparation of concretes, mortars, dry mixes or suspensions. The mixer, according to the invention, comprises a hollow rotating body (1), formed of two adjacent truncated cones (2) and rigidly connected to a circular intermediate metal frame (3). In the body (1) are made mounting holes (4), two opposite feed holes (5) and a discharge hole (6), placed perpendicular relative thereto and equipped with a removable cover (7). On the inner surface of

the body (1) are fixed mixing removable blades (9) and rotating mixing removable blades (10), (11), (12), (13), (14), fixed with the possibility of rotation around their own axes and their fixation in determined technological position. Along the perimeter of the circular section of the feed holes (5) are fixed metal support rods (35) with adjusting holes (36), by means of which are fixed the rotating mixing removable blades (10), (11), (12), (13), (14).

Claims: 2

Fig.: 4

*
* *

(54) **Гравитационный смеситель**

(57) Изобретение относится к области машиностроения, в частности к гравитационным смесителям, и может быть использовано в технологических процессах приготовления бетонов, растворов, сухих смесей или суспензий.

Смеситель, согласно изобретению, содержит полый вращающийся корпус (1), образованный из двух рядом расположенных усеченных конусов (2) и жестко соединенных с кольцевым промежуточным металлическим каркасом (3). В корпусе (1) выполнены крепежные отверстия (4), два противоположных отверстия подачи (5) и одно отверстие выгрузки (6), размещенное перпендикулярно относительно них и снабженное съёмной крышкой (7). На внутренней поверхности корпуса (1) закреплены перемешивающие съёмные лопасти (9), а также вращающиеся перемешивающие съёмные лопасти (10), (11), (12), (13), (14), закрепленные с возможностью вращения вокруг собственной оси и их фиксации в определенном технологическом положении. По периметру кольцевого сечения отверстий подачи (5) жестко закреплены металлические опорные стержни (35) с регулировочными отверстиями (36), посредством которых закреплены вращающиеся перемешивающие съёмные лопасти (10), (11), (12), (13), (14).

П. формулы: 2

Фиг.: 4

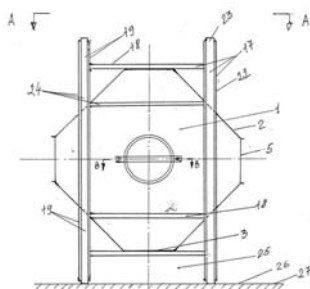

(11) 4886 (13) B1

(51) Int. Cl.: C07F 1/08 (2006.01)
C07C 337/08 (2006.01)
A61K 31/175 (2006.01)
A61K 31/155 (2006.01)
A61K 31/30 (2006.01)
A61P 31/10 (2006.01)

(21) a 2022 0041

(22) 2022.09.14

(71)(73) INSTITUȚIA PUBLICĂ UNIVERSITATEA DE STAT DIN MOLDOVA, MD

(72) GULEA Aurelian, MD; CEBOTARI Diana, MD; FLOQUET Sébastien, FR; ȚAPCOV Victor, MD; BĂLAN Greta, MD; LOZAN-TÎRȘU Carolina, MD

(54) **(μ_2 -Bromo)-{ μ_2 -2,2'-[(5-*tert*-butyl-2-oxido-1,3-fenilen)dimetaniliden]bis(N-metilhidrazin-1-carbotioamido)}-di-cupru(II), care manifestă activitate antimicrobică față de *Candida albicans***

(57) Invenția se referă la chimie și medicină, în particular la un compus coordinativ binuclear de cupru, biologic activ, din clasa bis-tiosemicarbazonaților metalelor, care poate găsi aplicare în medicină și veterinarie la profilaxia și tratarea micozelor.

Conform invenției, se revendică compusul coordinativ (μ_2 -bromo)-{ μ_2 -2,2'-[(5-*tert*-butil-2-oxido-1,3-fenilen)dimetaniliden]bis(N-metilhidrazin-1-carbotioamido)}-di-cupru(II) cu formula:

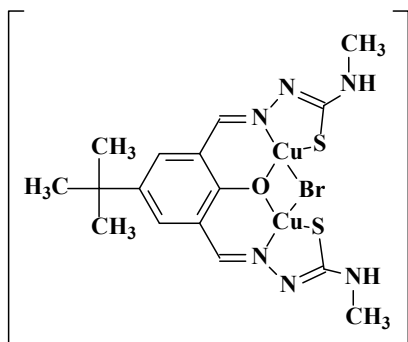

Compusul coordinativ menționat manifestă activitate antimicrobică înaltă față de fungii din specia *Candida albicans*.

Revendicări: 2

Figuri: 1

*
* *

(54) **(μ_2 -Bromo)-{ μ_2 -2,2'-[(5-*tert*-butyl-2-oxido-1,3-phenylene)dimethanylidene]bis(N-methylhydrazine-1-carbothioamido)}-di-copper(II), exhibiting antifungal activity against *Candida albicans***

(57) The invention relates to chemistry and medicine, in particular to a biologically active binuclear coordination compound of copper, of the class of metal bis-thiosemicarbazonates, which can be used in medicine and veterinary medicine for the prevention and treatment of mycoses.

According to the invention, claimed is the coordination compound (μ_2 -bromo)-{ μ_2 -2,2'-[(5-*tert*-butyl-2-oxido-1,3-phenylene)dimethanylidene]bis(N-methylhydrazine-1-carbothioamido)}-di-copper(II) of the formula:

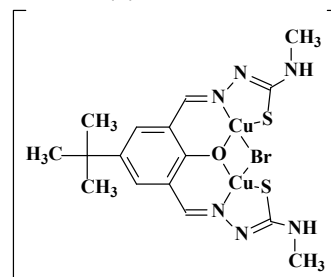

The said coordination compound exhibits high antifungal activity against fungi of the species *Candida albicans*.

Claims: 2

Fig.: 1

*
* *

(54) **(μ_2 -Бром)-{ μ_2 -2,2'-[(5-*т*ер-бутил-2-оксидо-1,3-фенилен)диметанилиден]бис(N-метилгидразин-1-карботиоами-до)}-ди-медь(II), проявляющий противогрибковую активность в отношении *Candida albicans***

(57) Изобретение относится к химии и медицине, в частности к биологически активному биядерному координационному соединению меди, класса бис-тиосемикарбазонатов металлов, которое может найти применение в медицине и ветеринарии для профилактики и лечения микозов.

Согласно изобретению, заявляется координационное соединение (μ_2 -бром)-{ μ_2 -2,2'-[(5-*т*ер-бутил-2-оксидо-1,3-фенилен)

диметанилиден]бис(N-метил-гидразин-1-карботиоамидо)}-ди-медь(II) формулы:

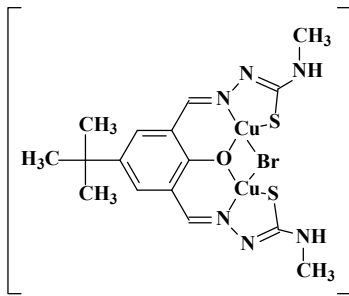

Упомянутое координационное соединение проявляет высокую противогрибковую активность в отношении грибов вида *Candida albicans*.

П. формулы: 2
Фиг.: 1

- (11) 4887 (13) B1
- (51) Int. Cl.: F24S 10/70 (2018.01)
F24S 80/10 (2018.01)
H01L 31/024 (2006.01)
H02S 40/44 (2014.01)

(21) a 2021 0061
(22) 2021.09.09

(71)(73) INSTITUȚIA PUBLICĂ UNIVERSITATEA TEHNICĂ A MOLDOVEI, MD

(72) COVALENCO Nicolae Pavel, MD; COVALENCO Nicolae Nicolae, MD; TÎRȘU Mihai, MD; NEGURĂ Ion, MD

(54) **Schimbător de căldură pentru panoul fotovoltaic termic**

(57) Invenția se referă la energetică și heliotehnică, în special la schimbătoare de căldură pentru panourile fotovoltaice termice.

Schimbătorul de căldură, conform invenției, conține o mușama cu o multitudine de tuburi din material polimeric (6), conectate la un distribuitor de apă rece (7) și un colector de apă caldă (8), acoperită cu un înveliș din material cu conductivitate termică înaltă (9), formând o placă elastică, executată ca un tot întreg, în care suprafața de absorbție a căldurii este amplasată tangențial față de tuburile mușamalei (6).

Revendicări: 2
Figuri: 2

*
* *

(54) **Heat exchanger for photovoltaic thermal panel**

(57) The invention relates to power engineering and solar engineering, in particular to heat exchangers for photovoltaic thermal panels.

The heat exchanger, according to the invention, comprises an oilcloth with a plurality of tubes of polymeric material (6), connected to a cold water distributor (7) and a hot water collector (8), covered with a shell of a material with high thermal conductivity (9), forming an elastic plate, made of one piece, wherein the heat-receiving surface is placed tangential to the tubes of the oilcloth (6).

Claims: 2
Fig.: 2

*
* *

(54) **Теплообменник для фотоэлектрической тепловой панели**

(57) Изобретение относится к энергетике и геолитехнике, в частности к теплообменникам для фотоэлектрических тепловых панелей.

Теплообменник, согласно изобретению, содержит клеенку с множеством трубок из полимерного материала (6), подключенных к распределителю холодной воды (7) и коллектору горячей воды (8), покрытую оболочкой из материала с высокой теплопроводностью (9), образуя эластичную пластину, выполненную цельной, в которой поглощающая тепловая поверхность размещена тангенциально относительно трубок клеенки (6).

П. формулы: 2
Фиг.: 2

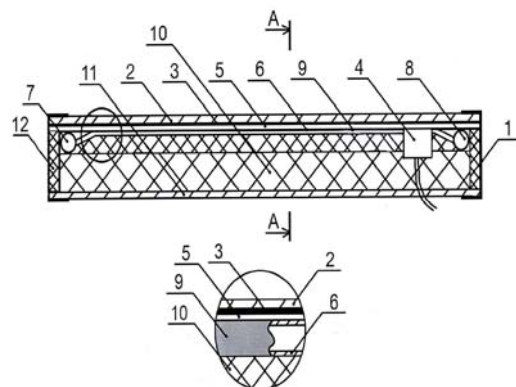

**FF9Y Brevete de invenție
de scurtă durată acordate /
Granted short-term patents for invention /
Предоставленные краткосрочные патенты
на изобретения**

Orice persoană interesată are dreptul să ceară revocarea în tot sau în parte a hotărârii de acordare a brevetului în termen de 6 luni de la data publicării mențiunii privind acordarea brevetului. Opoziția se face în scris și motivat la AGEPI, în baza motivelor prevăzute de art. 57 alin. (2) din Legea nr. 50/2008 privind protecția invențiilor.

Any person is in right to request a full or partial revocation of any decision to grant a patent within 6 months as from the date of publication of the mention of granting the patent. The opposition shall be reasoned and filed in writing with AGEPI according to the provisions of Art. 57(2) of the Law No. 50/2008 on the Protection of Inventions.

Любое лицо вправе подать в AGEPI мотивированное возражение о полном или частичном аннулировании решения о предоставлении патента в течение 6 месяцев с даты публикации сведений о предоставлении патента. Возражение подается в письменной форме на основании положений, предусмотренных в части (2) ст. 57 Закона № 50/2008 об охране изобретений.

- (11) **1741** (13) Y
 (51) **Int. Cl.:** **A01C 21/00** (2006.01)
C05F 5/00 (2006.01)
C05F 11/08 (2006.01)
A01B 79/02 (2006.01)
- (21) s 2022 0098
 (22) 2022.12.02
 (71)(73) INSTITUTUL DE PEDOLOGIE, AGROCHIMIE ȘI PROTECȚIE A SOLULUI „NICOLAE DIMO”, MD
- (72) RUSU Alexandru, MD; RAPCEA Mihail, MD; ARHIP Olga, MD; SIURIS Andrei, MD
- (54) **Procedeu de fertilizare a solului din podgorii**
- (57) Invenția se referă la agricultură, și anume la un procedeu de fertilizare a solului din podgorii prin valorificarea de materiale reziduale din viticultură și vinificație și conversia lor în resurse utile.
- Procedeu de fertilizare a solului din podgorii constă în aceea că primăvara, după tăierea anuală a viței-de-vie, coardele tăiate se mărunțesc pe loc și se lasă în spațiul dintre rânduri în cantitate de 4...6 t/ha, după care peste ele se distribuie drojdiile lichide de la fermentarea mustului de struguri, în raport masic de 1:(4...5), iar după zvântarea drojdiilor compoziția de coarde și drojdiile se încorporează în stratul superficial de sol.

Revendicări: 1

Figuri: 5

*
* *

- (54) **Process for fertilization of soil in vineyards**
- (57) The invention relates to agriculture, namely to a process for fertilization of soil in vineyards by recycling viticulture and winemaking waste materials and converting them into useful resources.
- The process for fertilization of soil in vineyards consists in that in spring, after the annual pruning of grapes, the pruned vine is crushed on site and left in the space between rows in the amount of 4...6 t/ha, after which liquid yeast from the fermentation of grape must is distributed thereon, in a mass ratio of 1:(4...5), and after the yeast dries up, the composition of the vine and yeast is embedded in the surface layer of soil.

Claims: 1

Fig.: 5

*
* *

- (54) **Способ удобрения почвы в виноградниках**
- (57) Изобретение относится к сельскому хозяйству, а именно к способу удобрения

почвы в виноградниках за счет утилизации отходов материалов от виноградарства и виноделия и превращения их в полезные ресурсы.

Способ удобрения почвы в виноградниках состоит в том, что весной, после ежегодной обрезки винограда, обрезанная лоза измельчается на месте и оставляется в междурядьях в количестве 4...6 т/га, после чего на нее распределяют жидкие дрожжи от брожения виноградного сусла, в массовом соотношении 1:(4...5), а после подсыхания дрожжей состав лозы и дрожжей заделывается в поверхностный слой почвы.

П. формулы: 1

Фиг.: 5

- (11) **1742** (13) Y
 (51) **Int. Cl.:** **A21D 13/80** (2017.01)
A21D 13/06 (2017.01)
A21D 13/064 (2017.01)
A21D 2/08 (2006.01)
A21D 2/36 (2006.01)
A21D 8/02 (2006.01)
A23L 33/105 (2016.01)
- (21) s 2023 0052
 (22) 2023.06.28
 (71)(73) INSTITUȚIA PUBLICĂ UNIVERSITATEA TEHNICĂ A MOLDOVEI, MD
- (72) MAZUR Mihail, MD; BULGARU Viorica, MD; CELAC Valentin, MD; STURZA Rodica, MD; GHENDOV-MOȘANU Aliona, MD
- (54) **Procedeu de fabricare a pandișpanului vegetal**
- (57) Invenția se referă la industria alimentară, și anume la un procedeu de fabricare a pandișpanului vegetal pe baza apei de fierbere a leguminoaselor.
- Procedeu, conform invenției, include baterea apei de fierbere de năut sau linte, sau soia cu zahăr, adăugarea unei emulsii obținute din apa de fierbere menționată și extract liposolubil din fructe de cătină sau măceș, sau păducel, baterea amestecului până la obținerea unei spume stabile, adăugarea spumei într-un amestec de făină de grâu de calitate superioară și praf de copt, amestecarea, turnarea aluatului obținut într-o formă de copt și coacerea acestuia.

Revendicări: 1

*
* *

(54) **Process for preparing a vegetable sponge cake**

(57) The invention relates to the food industry, namely to a process for preparing a vegetable sponge cake based on legume cooking water. The process, according to the invention, comprises beating the chickpea or lentil, or soybean cooking water with sugar, adding an emulsion of said cooking water and a liposoluble sea buckthorn or rosehip, or hawthorn extract, beating the mixture until a stable foam is obtained, adding foam to a mixture of prime wheat flour and baking powder, mixing, pouring the resulting dough into a baking dish and baking it.

Claims: 1

*
* *

(54) **Способ производства растительного бисквита**

(57) Изобретение относится к пищевой промышленности, а именно к способу производства растительного бисквита на основе варочной воды бобовых.

Способ, согласно изобретению, включает взбивание варочной воды нута или чечевицы, или сои с сахаром, добавление эмульсии из указанной варочной воды и жирорастворимого экстракта облепихи или шиповника, или боярышника, взбивание смеси до получения устойчивой пены, внесение пены в смесь пшеничной муки высшего сорта и разрыхлителя, перемешивание, заливку полученного теста в форму для выпечки и его выпекание.

П. формулы: 1

(11) 1743 (13) Y

(51) Int. Cl.: C22C 12/00 (2006.01)
C30B 1/00 (2006.01)
C30B 29/52 (2006.01)
H01B 1/02 (2006.01)
H01B 13/06 (2006.01)
H10N 10/10 (2023.01)
H10N 10/85 (2023.01)
H10N 10/853 (2023.01)

(21) s 2022 0049

(22) 2022.07.21

(71)(73) INSTITUȚIA PUBLICĂ UNIVERSITATEA TEHNICĂ A MOLDOVEI, MD

(72) KONOPKO Leonid, MD; NIKOLAEVA Albina, MD; BODIUL Pavel, MD; PARA Gheorghe, MD

(74) BALAN Mihail

(54) **Termoelement anizotrop**

(57) Invenția să referă la tehnica electronică și poate fi utilizată pentru confecționarea termoelementelor anizotrope pentru generatoarele termoelectrice.

Termoelementul anizotrop constă din cel puțin o pereche de termoelectrozi în formă de microfibre monocristaline în izolație de sticlă, unul fiind executat din Bi dopat cu Sn cu concentrația de 0,155%at.Sn, cu axa cristalografică C₃ direcționată de-a lungul microfibrului, întins elastic la temperatura camerei, și celălalt fiind executat din Bi pur cu axa cristalografică C₂ direcționată de-a lungul microfibrului.

Revendicări: 1

*
* *

(54) **Anisotropic thermoelement**

(57) The invention relates to electronic engineering, and can be used for the manufacture of anisotropic thermoelements for thermoelectric generators.

The anisotropic thermoelement consists of at least one pair of thermoelectrodes in the form of single-crystal microwires in glass insulation, one of which is made of Bi doped with Sn with a concentration of 0.155%at.Sn, with the crystallographic axis C₃ directed along the microwire, elastically stretched at room temperature, and the other is made of pure Bi with the crystallographic axis C₂ directed along the microwire.

Claims: 1

*
* *

(54) **Анизотропный термоэлемент**

(57) Изобретение относится к электронной технике и может быть использовано для изготовления анизотропных термоэлементов для термоэлектрических генераторов.

Анизотропный термоэлемент состоит из, по крайней мере, одной пары термоэлектродов в виде монокристаллических микропроводов в стеклянной изоляции, один из которых изготовлен из Bi, легированного Sn с концентрацией 0,155%at.Sn, с кристаллографической осью C₃ направленной вдоль микропровода, упруго растянутого при комнатной температуре, и другой изготовлен из чистого Bi с кристаллографической осью C₂ направленной вдоль микропровода.

П. формулы: 1

- (11) **1744** (13) Y
 (51) **Int. Cl.: G01N 27/12** (2006.01)
 (21) s 2022 0005
 (22) 2022.02.01
 (71)(73) INSTITUȚIA PUBLICĂ UNIVERSITATEA TEHNICĂ A MOLDOVEI, MD; ȚIULEANU Dumitru, MD; MOCREAC Olga, MD; AFANASIEV Andrei, MD
 (72) ȚIULEANU Dumitru, MD; MOCREAC Olga, MD; AFANASIEV Andrei, MD
 (54) **Detector de gaze toxice**
 (57) Invenția se referă la dispozitive sensibile la gaze, în special la detectori ecologici flexibili de gaze toxice pe bază de telur sau aliajele lui, și poate fi utilizată la detectarea rapidă a gazelor toxice la temperatura camerei. Detectorul, conform invenției, conține un substrat izolator flexibil, pe care este pictat sau printat un strat sensibil la gaze pe bază de semiconductori, pe care sunt depuși electrozi metalici de contact. Stratul sensibil la gaze este executat din nanocompozit poros Te/SnO₂, obținut prin uscarea suspensiei reacțiilor hidrotermale ale acidului telur cu clorură de staniu.

Revendicări: 2

Figuri: 6

*
* *

- (54) **Toxic gas detector**
 (57) The invention relates to gas-sensitive devices, in particular to environmentally friendly flexible toxic gas detectors based on tellurium or its alloys, and can be used for the rapid detection of toxic gases at room temperature.

The detector, according to the invention, comprises a flexible insulating substrate, on which is drawn or printed a semiconductor-based gas-sensitive layer, onto which are deposited metal contact electrodes. The gas-sensitive layer is made of a porous Te/SnO₂ nanocomposite, obtained by drying a suspension of hydrothermal reactions of telluric acid with tin chloride.

Claims: 2

Fig.: 6

*
* *

- (54) **Датчик токсических газов**
 (57) Изобретение относится к газочувствительным устройствам, в частности к экологичным гибким датчикам токсичных газов на основе теллура или его сплавов, и может быть использовано для быстрого обнаружения токсичных газов при комнатной температуре. Датчик, согласно изобретению, содержит гибкую изолирующую подложку, на которой нарисован или напечатан газочувствительный слой на основе полупроводников, на который нанесены металлические контактные электроды. Газочувствительный слой выполнен из пористого нанокompозита Te/SnO₂, полученного путем сушки суспензии гидротермальных реакций теллуровой кислоты с хлоридом олова.

П. формулы: 2

Фиг.: 6

**FG9A Publicarea traducerii fasciculului de
brevet european validat în Republica Moldova/
Publication of the translation of the European
patent specification validated
in the Republic of Moldova/
Публикация перевода описания
изобретения к европейскому патенту,
валидированному в Республике Молдова**

Brevetul european validat conferă aceleași drepturi ca și cele conferite de un brevet, în conformitate cu Legea nr. 50/2008 privind protecția invențiilor, de la data publicării de către OEB a mențiunii privind eliberarea brevetului.

The validated European patent shall confer as from the date of publication of the mention of the issuance of the patent by the EPO the same rights as would be conferred by a patent in accordance with the Law No. 50/2008 on the Protection of Inventions.

Bалидированный европейский патент предоставляет те же права, что и патент в соответствии с Законом № 50/2008 об охране изобретений, с даты публикации ЕПВ сведений о выдаче патента.

(11) MD/EP 3365367 (13) T2
 (51) Int.Cl.: C07K 16/18 (2006.01.01)
 G01N 33/577 (2006.01.01)
 C12N 5/12 (2006.01.01)

(21) e 2018 0844
 (96) 16858386.2, 2016.10.21
 (97) 3365367, 2018.08.29
 (80) EPB nr. 23/2023, 2023.06.07
 (87) WO 2017/070603, 2017.04.27
 (31) 201562244189P
 (32) 2015.10.21
 (33) US

(71)(73) REDCOAT SOLUTIONS, INC., US

(72) HALL William John, US; WANG Min, US

(74) CORCODEL Angela

(54) **Anticorpi monoclonali împotriva ploșnițelor de pat și procedee de obținere și utilizare a acestora**

Anti-bed bug monoclonal antibodies and methods of making and uses thereof

Моноклональные антитела против постельных клопов и способы их получения и применения

(57) Prezenta dezvăluire furnizează anticorpi monoclonali anti-insecte de pat și fragmente ale acestora de legare la antigen, precum și compoziții și truse care îi cuprind. Prezenta dezvăluire oferă, de asemenea, metode de producere a anticorpilor monoclonali și a fragmentelor acestora de legare la antigen și metode de utilizare a acestora pentru a detecta ploșnițele de pat.

Revendicări: 16

Figuri: 20

*
 * *

(57) The present disclosure provides anti-bed bug monoclonal antibodies and antigen-binding fragments thereof as well as compositions and kits comprising the same. The present disclosure also provides methods of making monoclonal antibodies and antigen-binding fragments thereof and methods of using the same to detect bed bugs.

Claims: 16

Fig.: 20

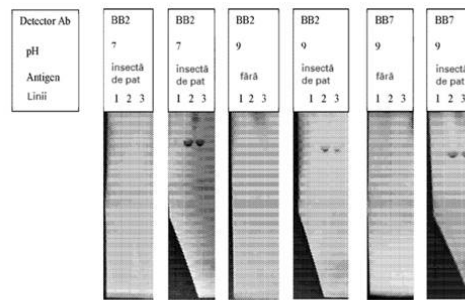

FIG. 1

(11) MD/EP 3430043 (13) T2

(51) Int.Cl.: C07K 16/24 (2006.01.01)
 A61P 1/00 (2006.01.01)

(21) e 2019 0099
 (96) 17710748.9, 2017.03.16
 (97) 3430043, 2019.01.23
 (80) EPB nr. 35/2023, 2023.08.30
 (87) WO 2017/158092, 2017.09.21
 (31) 16160907
 (32) 2016.03.17
 (33) EP

(71)(73) TILLOTTS PHARMA AG, CH

(72) GUNDE Tea, CH; MEYER Sebastian, CH;
 FURRER Esther Maria, CH

(74) CORCODEL Angela

(54) **Anticorpi anti-TNF alfa și fragmente funcționale ale acestora**

Anti-TNF alpha-antibodies and functional fragments thereof

Анти-TNF альфа-антитела и их функциональные фрагменты

(57) Prezenta invenție se referă la molecule de anticorpi și la fragmente funcționale ale acestora, capabile să se lege de factorul de necroză tumorală alfa (TNF α), la procedeele de producere a acestora și la utilizările lor terapeutice.

Revendicări: 13

Figuri: 16

Secvențe: 62

*
 * *

- (57) The present invention relates to antibody molecules and functional fragments thereof, capable of binding to tumor necrosis factor alpha (TNF α), to processes for their production, and to their therapeutic uses.

Claims: 13

Fig.: 16

Sequences: 62

inhibitorie selectivă asupra kinazelor, în special asupra kinazelor proteice pentru receptorii factorului de creștere epidermal. Și, de asemenea, prezenta invenție furnizează noi intermediari, utili pentru respectivul procedeu, și procedee pentru prepararea acestora.

Revendicări: 12

*
* *

- (11) **MD/EP 3658552 (13) T2**
 (51) **Int.Cl.:** **C07D 413/14** (2006.01.01)
A61K 31/5377 (2006.01.01)
A61K 31/506 (2006.01.01)
 (21) e 2020 0593
 (96) 18837360.9, 2018.07.25
 (97) 3658552, 2020.06.03
 (80) EPB nr. 37/2023, 2023.09.13
 (87) WO 2019/022485, 2019.01.31
 (31) 20170096212
 (32) 2017.07.28
 (33) KR
 (71)(73) YUHAN CORPORATION, KR
 (72) OH Sang-Ho, KR; KHOO Ja-Heouk, KR; LIM Jong-Chul, KR; LEE Seong-Ran, KR; JU Hyun, KR; SHIN Woo-Seob, KR; PARK Dae-Gyu, KR; PARK Su-Min, KR; HWANG Yoon-Ah, KR
 (74) PARASCA Dumitru
 (54) **Procedeu de obținere a N-(5-((4-(4-((dimetilamino)metil)-3-fenil-1H-pirazol-1-il)pirimidin-2-il)amino)-4-metoxi-2-morfolinofenil)acrilamidei prin reacția aminei corespunzătoare cu clorură de 3-halo-propionil**
Process for preparing N-(5-((4-(4-((dimethylamino)methyl)-3-phenyl-1H-pyrazol-1-yl)pyrimidin-2-yl)amino)-4-methoxy-2-morpholinophenyl)acrylamide by reacting the corresponding amine with a 3-halo-propionyl chloride
Способ получения N-(5-((4-(4-((диметиламино)метил)-3-фенил-1H-пиразол-1-ил)пиримидин-2-ил)амино)-4-метокси-2-морфолинофенил)акриламида путем реакции соответствующего амина с 3-гало-пропионилхлоридом
 (57) Prezenta invenție furnizează un procedeu îmbunătățit pentru prepararea derivaților de aminopirimidină sau a sărurilor acceptabile farmaceutic ale acestora care au o activitate

- (57) The present invention provides an improved process for preparing an aminopyrimidine derivative or pharmaceutically acceptable salt thereof having a selective inhibitory activity against protein kinases, especially against the protein kinases for mutant epidermal growth factor receptors. And also, the present invention provides novel intermediates useful for said process and processes for preparing the same.

Claims: 12

- (11) **MD/EP 3713919 (13) T2**
 (51) **Int.Cl.:** **C07D 215/36** (2006.01.01)
A61P 7/06 (2006.01.01)
A61K 31/4709 (2006.01.01)
 (21) e 2020 0988
 (96) 18821779.8, 2018.11.21
 (97) 3713919, 2020.09.30
 (80) EPB nr. 31/2023, 2023.08.02
 (87) WO 2019/104134, 2019.05.31
 (31) 201762589822P; 201862691709P
 (32) 2017.11.22; 2018.06.29
 (33) US; US
 (71)(73) AGIOS PHARMACEUTICALS, INC., US
 (72) SIZEMORE Jacob P., US; GUO Liting, CN; MIRMEHRABI Mahmoud, CA; SU Yeqing, CA
 (74) PARASCA Dumitru
 (54) **Forme cristaline de N-(4-(4-(ciclopropilmetil) piperazin-1-carbonil)fenil)chinolin-8-sulfonamidă**
Crystalline forms of N-(4-(4-(cyclopropylmethyl) piperazine-1-carbonyl)phenyl)quinoline-8-sulfonamide
Кристаллические формы N-(4-(4-(циклопропилметил) пиперазин-1-карбонил)фенил)хинолин-8-сульфонамида

(57) În acest document sunt furnizate forme de sare hemisulfat amorphe și cristaline cu formula (I):

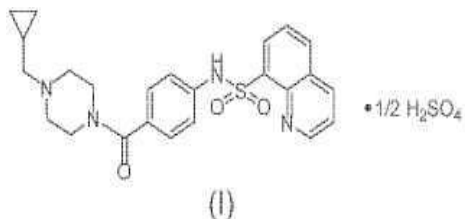

Sunt, de asemenea, furnizate compoziții farmaceutice cuprinzând formele de sare hemisulfat amorphe și cristaline, metode pentru producerea acestora și utilizări ale acestora pentru tratarea afecțiunilor asociate cu piruvat kinaza, cum ar fi deficiența de piruvat kinază.

Revendicări: 13

Figuri: 25

*
* *

(57) Provided herein are amorphous and crystalline hemisulfate salt forms of the formula (I):

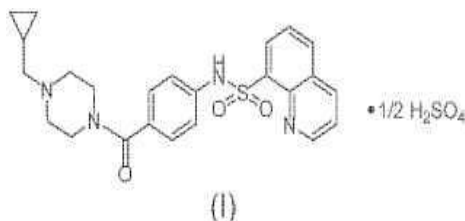

Also provided are pharmaceutical compositions comprising the amorphous and crystalline hemisulfate salt forms, methods for their manufacture, and uses thereof for treating conditions associated with pyruvate kinase such as e.g., pyruvate kinase deficiency.

Claims: 13

Fig.: 25

- (80) EPB nr. 39/2023, 2023.09.27
- (87) WO 2019/212899, 2019.11.07
- (31) 201862664720P; 201862681557P; 201862784179P
- (32) 2018.04.30; 2018.06.06; 2018.12.21
- (33) US; US; US
- (71)(73) CEDARS-SINAI MEDICAL CENTER, US; PROMETHEUS BIOSCIENCES, INC., US; DR. FALK PHARMA GMBH, DE
- (72) BILSBOROUGH Janine, US; MCGOVERN Dermot P., US; TARGAN Stephan, US; POTDAR Alka, US; WATKINS Jeffrey D., US; DICKERSON Cindy T., US

(74) FOCȘA Valentin

(54) **Metode și sisteme de selectare și tratare a pacienților cu boli inflamatorii**
Methods and systems for selection and treatment of patients with inflammatory diseases

Способы и системы отбора и лечения пациентов с воспалительными заболеваниями

(57) Invenția descrie metode și un sistem pentru identificarea subiecților adecvați pentru tratarea unei boli inflamatorii, o boală fibrostenică și o boală fibrotică prin inhibarea sau reducerea activității sau expresiei ligandului CD30 (CD30L) la un subiect.

În unele cazuri, inhibitorul CD30L inhibă, atenuează sau afectează într-un alt mod un răspuns biologic asociat cu interacțiunea CD30L cu antigenul său înrudit, CD30. Astfel, în unele cazuri, tratamentul cu un inhibitor CD30L este util pentru tratarea afecțiunilor cu care este asociată expresia sau activitatea ligandului CD30 sau CD30. Metodele și sistemele de selecție identifică subiecții adecvați pentru tratament pe baza prezenței unui genotip care indică o boală sau afecțiune la subiect pentru care un inhibitor al CD30L este un tratament adecvat.

De asemenea, sunt prezentate compoziții utilizate pentru detectarea genotipurilor descrise aici și metodele de utilizare a acestora. Administrarea la subiect a unei cantități eficiente de inhibitor al ligandului CD30 pentru a inhiba sau reduce activitatea sau expresia ligandului CD30 la subiect.

Revendicări: 15

Figuri: 7

*
* *

- (11) MD/EP 3774897 (13) T2
- (51) Int.Cl.: C12Q 1/6883 (2018.01.01)
A61P 29/00 (2006.01.01)
A61K 39/00 (2006.01.01)
A61P 37/06 (2006.01.01)
C07K 16/28 (2006.01.01)
- (21) e 2021 0158
- (96) 19796203.8, 2019.04.26
- (97) 3774897, 2021.02.17

- (57) Described herein are methods and systems for identifying subjects suitable for treatment with an inhibitor of CD30L activity or expression, such as an anti-CD30L antibody. Methods and systems disclosed herein identify subjects suitable for treatment based on a presence of a genotype that is indicative of a disease or condition in the subject for which an inhibitor of CD30L is a suitable treatment. Exemplary conditions include both Crohns disease and primary sclerosing cholangitis. Compositions used to detect the genotypes described herein, and methods of using them are also provided.

Claims: 15

Fig.: 7

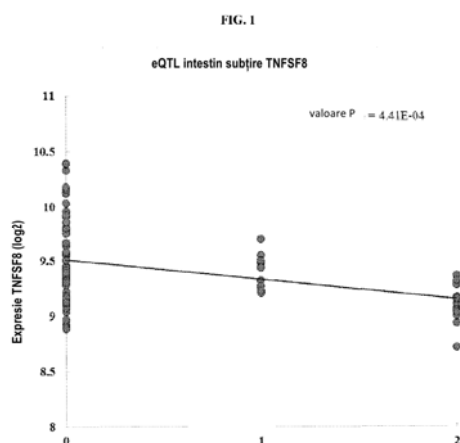

- (11) **MD/EP 3790548 (13) T2**
- (51) **Int.Cl.:** **A61K 31/472** (2006.01.01)
A61P 25/08 (2006.01.01)
- (21) e 2021 0233
- (96) 19727216.4, 2019.05.10
- (97) 3790548, 2021.03.17
- (80) EPB nr. 34/2023, 2023.08.23
- (87) WO 2019/217924, 2019.11.14
- (31) 201862670253P
- (32) 2018.05.11
- (33) US
- (71)(73) XENON PHARMACEUTICALS INC., CA
- (72) BEATCH Gregory N., CA
- (74) CORCODEL Angela
- (54) **Metode de îmbunătățire a biodisponibilității și expunerii activatorului de canale de potasiu voltaj-dependente**

Methods for enhancing the bioavailability and exposure of a voltage-gated potassium channel opener

Методы улучшения биодоступности и воздействия активатора потенциалзависимых калиевых каналов

- (57) În anumite exemple de realizare, prezenta dezvăluire se referă la metode și utilizări pentru tratarea tulburărilor convulsive la om, în care metodele și utilizările cuprind administrarea orală a unei cantități eficiente terapeutic din modulatorul alosteric al canalului de potasiu dependent de tensiune, N-[4-(6-fluor-3,4-dihidro-1H-izochinolin-2-il)-2,6-dimetilfenil]-3,3-dimetilbutanamidă (Compusul A), la omul care are nevoie de aceasta, de exemplu, în condiții de hrănire. Prezenta dezvăluire este în continuare direcționată către diferite metode îmbunătățite de terapie și administrare a Compusului A.

Revendicări: 15

Figuri: 12

- (57) In certain embodiments, the present disclosure is directed to methods and uses for treating seizure disorders in a human, wherein the methods and uses comprise orally administering a therapeutically effective amount of the voltage-gated potassium channel allosteric modulator, N-[4-(6-fluoro-3,4-dihydro-1H-isoquinolin-2-yl)-2,6-dimethylphenyl]-3,3-dimethylbutanamide (Compound A), to the human in need thereof, for example, under fed conditions. The present disclosure is further directed to various improved methods of therapy and administration of Compound A.

Claims: 15

Fig.: 12

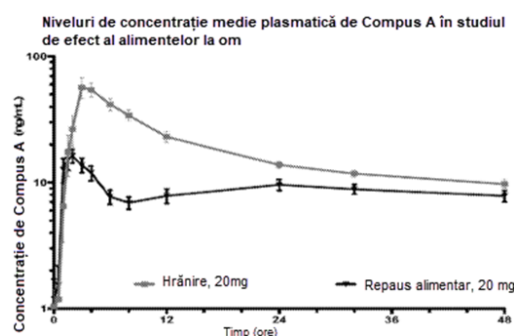

Fig.2

- (11) **MD/EP 3887661** (13) T2
 (51) **Int.Cl.:** *F01N 13/04* (2010.01.01)
F01N 13/08 (2010.01.01)
F01N 1/16 (2006.01.01)
F01N 1/18 (2006.01.01)
F16K 1/00 (2006.01.01)
F16K 11/08 (2006.01.01)
- (21) e 2021 0944
 (96) 19801586.9, 2019.11.15
 (97) 3887661, 2021.10.06
 (80) EPB nr. 37/2023, 2023.09.13
 (87) WO 2020/109036, 2020.06.04
 (31) 18208611
 (32) 2018.11.27
 (33) EP
 (71)(73) AKRAPOVIC D.D., SI
 (72) PENCA Jure, SI; AKRAPOVIC Igor, SI
 (74) ȘCERBANIUC Sergiu
- (54) **Supapă de control al debitului de gaz și al sunetului și sistem de evacuare a gazelor de eșapament**
Gas flow and sound control valve and exhaust gas system
Клапан регулировки расхода газа и звука и система отвода выхлопных газов
- (57) Invenția se referă la o supapă de control al debitului de gaz și al sunetului pentru un sistem de evacuare al unui motor cu ardere internă cuprinzând o carcasă care include o admisie, o primă ieșire și o a doua ieșire și un element de supapă aranjat în carcasă pentru a forma o primă conductă care conectează admisia la prima ieșire și/sau o a doua conductă de la intrare la a doua ieșire, în care elementul de supapă poate fi deplasat în raport cu carcasa între o primă poziție predeterminată în care elementul de supapă închide a doua conductă și o a doua poziție predeterminată în care elementul de supapă închide prima conductă, prin care elementul de supapă este rotativ în jurul unei axe de supapă aliniată paralel, în special coaxial, cu o linie centrală a orificiului de admisie.
- Revendicări: 15
 Figuri: 7
- *
* *
- (57) Gas flow and sound control valve for an exhaust system of an internal combustion engine comprising a housing including an inlet, a first outlet, and a second outlet, and a valve member arranged within the housing for forming a first conduit connecting the inlet to the first outlet and/or a second conduit from the inlet to the second outlet, wherein the valve member can be moved relative to the housing between a first predetermined position in which the valve member closes the second conduit and a second predetermined position in which the valve member closes the first conduit, whereby the valve member is rotatable around a valve axis aligned parallel, in particular coaxial, to a centerline of the inlet.
- Claims: 15
 Fig.: 7
-
- (11) **MD/EP 3999643** (13) T2
 (51) **Int.Cl.:** *C12N 15/113* (2010.01.01)
A61K 31/712 (2006.01.01)
A61K 31/7125 (2006.01.01)
A61P 21/00 (2006.01.01)
- (21) e 2022 0574
 (96) 20753556.8, 2020.07.16
 (97) 3999643, 2022.05.25
 (80) EPB nr. 47/2023, 2023.11.22
 (87) WO 2021/016032, 2021.01.28
 (31) 201962876360P
 (32) 2019.07.19
 (33) US
 (71)(73) BIOGEN MA INC., US
 (72) LOVEDAY Kenneth Swope, US; BAI Fengju Judy, US; EAST Lilly, US; FARWELL Wil- don R., US
 (74) SOCOLOVA Sofia
- (54) **Metode de tratament sau prevenire a atrofiei musculare spinale**
Methods of treating or preventing spinal muscular atrophy
Методы лечения или профилактики спинальной мышечной атрофии

(57) Sunt prezentate metode pentru tratamentul sau prevenirea atrofiei musculare spinale. Sunt specificate regimuri de dozare eficiente. De asemenea, sunt furnizate biomarkeri și kituri.

Revendicări: 20

Figuri: 1

Secvențe: 1

*
* *

(57) Featured are methods for the treatment or prevention of spinal muscular atrophy. Effective dosage regimens are specified. Biomarkers and kits are also provided.

Claims: 20

Fig.: 1

Sequences: 1

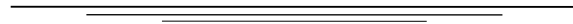

FG4A Lista brevetelor de invenție eliberate

Se publică următoarele date: numărul curent, codul țării conform normei ST.3 OMPI, numărul de brevet, codul tipului de document conform normei ST.16 OMPI, indicii de clasificare conform CIB, numărul de depozit, data de depozit, numărul BOPI în care a fost publicată mențiunea privind acordarea brevetului

Nr. crt.	Cod ST. 3 OMPI	(11) Nr. de brevet	(13) Cod ST. 16 OMPI	(51) Indicii de clasificare	(21) Nr. de depozit	(22) Data de depozit	(45) Nr. BOPI
1	MD	4864	C1	A23L 2/00 (2006.01) A23L 2/04 (2006.01) C12G 1/02 (2006.01) C12G 1/028 (2006.01) A23B 7/06 (2006.01) A23B 7/16 (2006.01) C01B 7/14 (2006.01) C08L 3/00 (2006.01) C12G 1/10 (2006.01)	a 2021 0021	2021.04.12	7/2023
2	HU	4865	C1	A61K 31/495 (2006.01) A61P 25/18 (2006.01)	a 2015 0058	2013.11.28	7/2023
3	US	4866	C1	C07D 401/14 (2006.01) C07D 405/14 (2006.01) C07D 413/14 (2006.01) C07D 401/04 (2006.01) C07D 403/04 (2006.01) C07D 407/14 (2006.01) C07D 409/14 (2006.01) C07D 413/04 (2006.01) C07D 417/04 (2006.01) C07D 417/14 (2006.01) C07D 471/04 (2006.01) C07D 513/04 (2006.01) A01N 43/56 (2006.01) A01N 43/78 (2006.01) A01P 5/00 (2006.01) A01P 7/00 (2006.01) A01P 9/00 (2006.01)	a 2021 0063	2014.09.09	7/2023

FG9Y Lista brevetelor de invenție de scurtă durată eliberate

Se publică următoarele date: numărul curent, codul țării conform normei ST.3 OMPI, numărul de brevet, codul tipului de document conform normei ST.16 OMPI, indicii de clasificare conform CIB, numărul de depozit, data de depozit, numărul BOPI în care a fost publicată mențiunea privind acordarea brevetului

Nr. crt.	Cod ST. 3 OMPI	(11) Nr. de brevet	(13) Cod ST. 16 OMPI	(51) Indicii de clasificare	(21) Nr. de depozit	(22) Data de depozit	(45) Nr. BOPI
1	2	3	4	5	6	7	8
1	MD	1702	Z	A61B 7/02 (2006.01) A61B 7/04 (2006.01)	s 2022 0077	2022.10.12	7/2023
2	MD	1703	Z	A61B 10/00 (2006.01)	s 2022 0071	2022.10.12	7/2023
3	MD	1704	Z	A61B 10/00 (2006.01)	s 2022 0078	2022.10.12	7/2023
4	MD	1705	Z	A61L 17/00 (2006.01) A61L 31/00 (2006.01) D04C 3/00 (2006.01) D04H 1/00 (2006.01)	s 2022 0015	2022.02.24	7/2023
5	MD	1706	Z	B01J 19/08 (2006.01) B01J 19/08 (2006.01) B03C 3/00 (2006.01) B03C 3/04 (2006.01) B03C 3/45 (2006.01) B03C 3/47 (2006.01) B03C 7/00 (2006.01)	s 2022 0001	2022.01.12	7/2023
6	MD	1707	Z	C12G 1/00 (2006.01) C12G 1/02 (2006.01) C12H 6/02 (2019.01)	s 2022 0061	2022.09.21	7/2023

1	2	3	4	5	6	7	8
7	MD	1708	Z	C12H 1/22 (2006.01)	s 2022 0060	2022.09.21	7/2023
8	MD	1709	Z	G03C 1/73 (2006.01) G03G 5/02 (2006.01) G03G 5/022 (2006.01) G03G 5/04 (2006.01) G03G 5/047 (2006.01) G03G 5/06 (2006.01) G03G 5/07 (2006.01) G03G 5/09 (2006.01)	s 2022 0039	2022.06.10	7/2023



II

Soiuri de plante / Plant varieties / Сорта растений

Protecția juridică a soiurilor de plante în Republica Moldova se asigură în temeiul Legii nr. 39/2008 privind protecția soiurilor de plante.

În conformitate cu această Lege, brevetele pentru soi de plantă sunt eliberate de AGEPI și certifică prioritatea și paternitatea amelioratorului și dreptul exclusiv al titularului de brevet asupra soiului.

Un soi este brevetabil dacă este nou, distinct, omogen și stabil și este desemnat printr-o denumire conformă cu prevederile Legii.

Cererea de brevet pentru soi de plantă se depune la AGEPI de către orice persoană care, conform art. 11 și 12 din Lege, dispune de dreptul de a solicita brevet, personal sau prin reprezentant și trebuie să îndeplinească cerințele prevăzute la art. 33 din Lege.

În prezenta Secțiune se publică date privind cererile de brevet pentru soi de plantă depuse, brevetele pentru soi de plantă acordate și brevetele pentru soi de plantă eliberate conform procedurii naționale.

Legal protection of plant varieties in the Republic of Moldova shall be afforded in with the Law No. 39/2008 on the Protection of Plant Varieties.

In accordance with this Law, variety patents shall be granted by AGEPI and shall certify the priority of the variety, the authorship of the breeder and the exclusive right of the patent owner in the variety. The plant variety shall be patentable where it is new, distinct, uniform and stable and shall be designated by a denomination in accordance with the provisions of the Law.

The variety patent application shall be filed with the AGEPI by any person who, according to Art. 11 and 12 of the Law, is entitled to apply for a patent, in person or through a representative, and shall fulfill the requirements specified in Art. 33 of the Law.

Data concerning the filed plant variety applications, granted plant variety patents and plant variety patents issued according to the national procedure are published in the present Section.

Правовая охрана сортов растений в Республике Молдова обеспечивается на основе Закона № 39/2008 об охране сортов растений.

В соответствии с этим Законом, патенты на сорта растений выдаются AGEPI и удостоверяют приоритет, авторство селекционера и исключительное право патентообладателя на сорт растения.

Сорт растения патентоспособен, если он является новым, отличимым, однородным и стабильным и обозначен наименованием в соответствии с требованиями Закона.

Заявка на патент на сорт растения подается в AGEPI любым лицом, которому согласно ст. 11 и 12 Закона принадлежит право на получение патента, лично или через представителя и должна содержать документы, предусмотренные в ст. 33 Закона.

В данном Разделе публикуются сведения о заявках на патенты на сорта растений, о предоставленных патентах на сорта растений и о выданных патентах на сорта растений согласно национальной процедуре.

**CODURILE OMPI PENTRU CODIFICAREA TITLURILOR INFORMAȚIILOR
REFERITOARE LA SOIURILE DE PLANTE PUBLICATE ÎN BULETINUL OFICIAL
DE PROPRIETATE INTELECTUALĂ CONFORM NORMEI ST. 17**

**WIPO CODES ON CODING OF HEADINGS OF ANNOUNCEMENTS CONCERNING
PLANT VARIETIES MADE IN THE OFFICIAL BULLETIN
OF INTELLECTUAL AL PROPERTY IN ACCORDANCE WITH THE STANDARD ST. 17**

**КОДЫ ВОИС ДЛЯ КОДИРОВАНИЯ ЗАГОЛОВКОВ ИНФОРМАЦИИ, ОТНОСЯЩЕЙСЯ
К СОРТАМ РАСТЕНИЙ, ПУБЛИКУЕМОЙ В ОФИЦИАЛЬНОМ БЮЛЛЕТЕНЕ
ИНТЕЛЛЕКТУАЛЬНОЙ СОБСТВЕННОСТИ В СООТВЕТСТВИИ СО СТАНДАРТОМ ST. 17**

- BZ9E** Cereri de brevet pentru soi de plantă publicate
Published plant variety patent applications
Опубликованные заявки на патент на сорт растения
- BA9E** Denumirile soiurilor
Variety denominations
Наименования сортов
- FF9E** Brevete pentru soi de plantă acordate
Granted plant variety patents
Предоставленные патенты на сорт растения
- FF9E** Lista brevetelor pentru soi de plantă acordate, aranjate în ordinea numerelor de brevete (anual)
Numerical index of granted plant variety patents (yearly)
Нумерационный указатель предоставленных патентов на сорт растения (годовой)
- FG9E** Brevete pentru soi de plantă eliberate
Issued plant variety patents
Выданные патенты на сорт растения
- FA9E** Lista cererilor de brevet pentru soi de plantă retrase
List of withdrawn plant variety patent applications
Перечень отозванных заявок на патент на сорт растения
- FC9E** Lista cererilor de brevet pentru soi de plantă respinse
List of rejected plant variety patent applications
Перечень отклоненных заявок на патент на сорт растения
- MC9E** Lista cererilor de brevet pentru soi de plantă anulate
List of nullited plant variety patent applications
Перечень аннулированных заявок на патент на сорт растения
- MM9E** Lista brevetelor pentru soi de plantă a căror valabilitate a încetat
List of invalid plant variety patents
Перечень патентов на сорт растения, действие которых прекращено
- HF9E** Lista brevetelor pentru soi de plantă revalidate
List of revalidated plant variety patents
Перечень восстановленных патентов на сорт растения

**BZ9E Cereri de brevet pentru soi de plantă publicate /
Published plant variety patent applications /
Опубликованные заявки на патент на сорт растения**

Publicarea în BOPI a cererilor de brevet pentru soi de plantă asigură solicitantului o protecție provizorie în condițiile prevăzute de art. 26 din Legea nr. 39/2008 privind protecția soiurilor de plante.
Conform art. 49 din Lege, după publicarea cererii orice persoană poate să prezinte la AGEPI obiecții referitor la denumirea soiului și la satisfacerea condițiilor de brevetabilitate, în condițiile stabilite în Lege.

Publication in BOPI of plant variety patent applications provides to the applicant a provisional protection under the terms of Article 26 of Law No. 39/2008 on the Protection of Plant Varieties.
According to Article 49 of the Law, after the publication of the application any person may file with the AGEPI objections to the denomination of the variety and to the compliance with the requirements of patentability, under the terms established in the Law.

Публикация заявок на патент на сорт растения в BOPI обеспечивает заявителю временную охрану на условиях, предусмотренных ст. 26 Закона № 39/2008 об охране сортов растений.
Согласно ст. 49 Закона после публикации заявки любое лицо вправе подать в AGEPI возражения в отношении наименования сорта, а также возражения относительно несоответствия условиям патентоспособности, предусмотренным Законом.

**BZ9E Cereri de brevet pentru soi de plantă publicate /
Published plant variety patent applications/
Опубликованные заявки на патент на сорт растения**

Se publică următoarele date: numărul curent, numărul de depozit, data de depozit, solicitantul, amelioratorul, denumirea comună (taxonul botanic), denumirea propusă a soiului, data publicării

Nr. crt.	Nr. de depozit / Data de depozit	a. Solicitantul b. Amelioratorul	Denumirea comună (<i>Taxonul botanic</i>)	Denumirea propusă a soiului	Data publicării
No.	Application number / Filing date	a. Applicant b. Breeder	Common name (<i>Botanical taxon</i>)	Proposed variety denomination	Date of publica- tion
№ п/п	Номер заявки / Дата подачи	a. Заявитель b. Селекционер	Название вида (<i>Ботанический таксон</i>)	Предложенное наименование сорта	Дата публикации
1	v 2023 0013 / 2023.11.07	a. INSTITUTUL DE FITOTEHNIE „PORUMBENI”, MD b. MUSTEAȚA Simion, MD; MISTREȚ Silvia, MD; SPÎNU Valentina, MD; BOROZAN Pantelimon, MD; GRIBINCEA Vladimir, MD	PORUMB (<i>Zea mays L. ssp. indentata</i>) Maize (<i>Zea mays L. ssp. indentata</i>) Кукуруза (<i>Zea mays L. ssp. indentata</i>)	Porumbeni 180	2024.02.29
2	v 2023 0014 / 2023.11.07	a. INSTITUTUL DE FITOTEHNIE „PORUMBENI”, MD b. MÎRZA Vitalie, MD; VANICOVICI Nicolai, MD; MATICIUC Vasile, MD; GUZUN Lucia, MD; MISTREȚ Silvia, MD; PARTAS Eugenia, MD; SPÎNU Alexei, MD; SPÎNU Angela, MD; LEBEDIUC Gheorghe, MD; GRIBINCEA Vladimir, MD; MARANDICI Gheorghe, MD; LUCHIAN Veaceslav, MD	PORUMB (<i>Zea mays L. ssp. indentata</i>) Maize (<i>Zea mays L. ssp. indentata</i>) Кукуруза (<i>Zea mays L. ssp. indentata</i>)	Porumbeni 434	2024.02.29
3	v 2023 0015 / 2023.11.07	a. INSTITUTUL DE FITOTEHNIE „PORUMBENI”, MD b. BOROZAN Pantelimon, MD; MUSTEAȚA Simion, MD; SPÎNU Valentina, MD; SPÎNU Alexei, MD	PORUMB (<i>Zea mays L. ssp. indentata</i>) Maize (<i>Zea mays L. ssp. indentata</i>) Кукуруза (<i>Zea mays L. ssp. indentata</i>)	MKP 612	2024.02.29
4	v 2023 0016 / 2023.11.07	a. INSTITUTUL DE FITOTEHNIE „PORUMBENI”, MD b. DREGLEA Mihail, MD; ROTARI Eugen, MD; SPIVACENCO Anatolie, MD; BOROZAN Pantelimon, MD; GRIBINCEA Vladimir, MD; MELECA Anatolie, MD; LEBEDIUC Gheorghe, MD	SORG (<i>Sorghum bicolor L.</i>) Sorghum (<i>Sorghum bicolor L.</i>) Сорго (<i>Sorghum bicolor L.</i>)	Limpiera P1	2024.02.29
5	v 2023 0017 / 2023.11.28	a. INSTITUȚIA PUBLICĂ UNIVERSITATEA DE STAT DIN MOLDOVA, MD b. BOTNARI Vasile, MD; CHILINCIUC Alexei, MD	USTUROI (<i>Allium sativum L.</i>) Garlic (<i>Allium sativum L.</i>) Чеснок (<i>Allium sativum L.</i>)	TEODOR	2024.02.29

FF9E Brevete pentru soi de plantă acordate / Granted plant variety patents / Предоставленные патенты на сорт растения

Orice hotărâre de acordare a brevetului pentru soi de plantă poate fi contestată de către o persoană, afectată de hotărârea respectivă în mod direct și personal.
Contestația motivată se depune la AGEPI în termen de 2 luni de la data publicării hotărârii.

Any decision to grant a plant variety patent may be appealed by a person directly and personally affected by that decision.
The reasoned appeal shall be lodged with the AGEPI within 2 months as from the date of publication of the decision.

Любое решение о выдаче патента на сорт растения может быть обжаловано лицом, которого данное решение касается и к которому оно имеет непосредственное и прямое отношение.
Мотивированный протест подается в AGEPI в течение двух месяцев с даты публикации решения.

FF9E Brevete pentru soi de plantă acordate
Granted plant variety patents
Предоставленные патенты на сорт растения

Se publică următoarele date: numărul curent, numărul de depozit, data de depozit, titularul, amelioratorul, denumirea comună (taxonul botanic), denumirea soiului, numărul de brevet, data acordării brevetului

Nr. crt.	Nr. de depozit / Data de depozit	a. Titularul b. Amelioratorul	Denumirea comună (<i>Taxonul botanic</i>)	Denumirea soiului	Nr. de brevet / Data acordării
No.	Application number / Filing date	a. Holder b. Breeder	Common name (<i>Botanical taxon</i>)	Variety denomination	Patent number / Date of grant
№ п/п	Номер заявки / Дата подачи	a. Патентообладатель b. Селекционер	Название вида (<i>Ботанический таксон</i>)	Наименование сорта	Номер патента / Дата предоставления патента
1	v 2020 0022 / 2020.09.11	a. INSTITUȚIA PUBLICĂ UNIVERSITATEA DE STAT DIN MOLDOVA, MD b. BUIUCLI Piotr, MD; VEVERIȚĂ Efimia, MD; JACOTĂ Anatol, MD; ROTARI Silvia, MD; GORE Andrei, MD; LUPAȘCU Galina, MD; LEATĂMBORG Svetlana, MD; CHIRTOACĂ Ilie, MD	TRITICALE (x <i>Triticosecale</i> Witt.) Triticale (x <i>Triticosecale</i> Witt.) Тритикале (x <i>Triticosecale</i> Witt.)	INGEN 33	433 / 2024.02.29
2	v 2020 0023 / 2020.09.11	a. INSTITUȚIA PUBLICĂ UNIVERSITATEA DE STAT DIN MOLDOVA, MD b. BUIUCLI Piotr, MD; VEVERIȚĂ Efimia, MD; JACOTĂ Anatol, MD; ROTARI Silvia, MD; GORE Andrei, MD	GRĂU DURUM (<i>Triticum durum</i> Desf.) Durum wheat (<i>Triticum durum</i> Desf.) Пшеница твердая (<i>Triticum durum</i> Desf.)	HORDEIFORME 335	434 / 2024.02.29

FG9E Brevete pentru soi de plantă eliberate /
Issued plant variety patents /
Выданные патенты на сорт растения

Se publică următoarele date: numărul curent, numărul de depozit, data de depozit,
 numele titularului, numele amelioratorului, denumirea comună (taxonul botanic),
 denumirea soiului, numărul de brevet, data acordării brevetului

Nr. crt.	Nr. de depozit / Data de depozit	a. Titularul b. Amelioratorul	Denumirea comună (<i>Taxonul botanic</i>)	Denumirea soiului	Numărul de brevet / Data acordării
No.	Application number / Filing date	a. Holder b. Breeder	Common name (<i>Botanical taxon</i>)	Variety denomination	Patent number / Date of grant
№ п/п	Номер заявки / Дата подачи	a. Патентообладатель b. Селекционер	Название вида (<i>Ботанический таксон</i>)	Наименование сорта	Номер патента / Дата предоставления патента
1	v 2021 0014 / 2021.12.21	a. INSTITUȚIA PUBLICĂ UNIVERSITATEA DE STAT DIN MOLDOVA, MD b. MANOLE Svetlana, MD; SÎRBU Tatiana, MD; ȘABAROV Doina, MD; SLIVCA Vasile, MD	CRIN GALBEN (<i>Heimerocallis x hybrida hort.</i>) Lemon Daylily (<i>Heimerocallis x hybrida hort.</i>) Лилейник желтый (<i>Heimerocallis x hybrida hort.</i>)	FULGER	423 / 2023.11.30

III

Mărci / Trademarks

Protecția juridică a mărcilor în Republica Moldova se asigură în temeiul înregistrării lor la AGEPI în modul stabilit de Legea nr. 38/2008 privind protecția mărcilor. În conformitate cu Legea, marca se autentifică prin certificatul de înregistrare eliberat de AGEPI. Certificatul de înregistrare confirmă prioritatea mărcii și dreptul exclusiv al titularului asupra mărcii pentru produsele și serviciile indicate în certificat.

În prezenta Secțiune se publică datele privind cererile de înregistrare, datele privind mărcile înregistrate în baza cererilor acceptate parțial, mărcile înregistrate și mărcile reînnoite prin procedura națională. Mărcile înregistrate conform Aranjamentului de la Madrid privind înregistrarea internațională a mărcilor și Protocolului referitor la Aranjamentul de la Madrid la care Republica Moldova este parte se publică în limbile franceză, engleză și spaniolă în Buletinul OMPI de Mărci Internaționale ("Gazette OMPI des marques internationales / WIPO Gazette of International Marks / Gaceta de la OMPI de Marcas Internacionales"). Buletinul include toate datele referitoare la înregistrările internaționale noi, la reînnoiri, la desemnări posterioare, precum și la modificări și alte acțiuni ce se referă la înregistrările internaționale. Buletinul este disponibil accesului public pe site-ul OMPI la adresele <https://www3.wipo.int/madrid/monitor/en/#gazette>, <https://www3.wipo.int/madrid/monitor/fr/#gazette> sau <https://www3.wipo.int/madrid/monitor/es/#gazette>.

Legal protection of trademarks in the Republic of Moldova shall be afforded on the basis of registration with the AGEPI, as established by Law No. 38/2008 on the Protection of Trademarks. According to this Law the trademark is certified by a registration certificate issued by AGEPI. The registration certificate attests the priority date of the trademark and the exclusive right of the owner in the trademark for the goods and services entered in the certificate.

Data on filed trademark applications, data on trademarks registered on the basis of partially accepted applications, registered trademarks and trademarks renewal under the national procedure shall be published in this Section.

Trademarks registered under the Madrid Agreement and the Protocol Concerning the International Registration of Marks to which the Republic of Moldova is party shall be published in French, English and Spanish in the Gazette OMPI des marques internationales / WIPO Gazette of International Marks / Gaceta de la OMPI de Marcas Internacionales. The Gazette includes all relevant data on new international registrations, renewals, subsequent designations as well as changes and other entries referred to the international registrations. The Gazette is available for public on the WIPO site at <https://www3.wipo.int/madrid/monitor/en/#gazette>, <https://www3.wipo.int/madrid/monitor/fr/#gazette> or <https://www3.wipo.int/madrid/monitor/es/#gazette>.

**CODURILE INID PENTRU IDENTIFICAREA DATELOR BIBLIOGRAFICE
REFERITOARE LA MĂRCI, CONFORM NORMEI ST. 60 OMPI****LIST OF INID CODES CONCERNING BIBLIOGRAPHIC DATA
RELATING TO MARKS, ACCORDING TO WIPO STANDARD ST. 60**

- (111) Numărul de ordine al înregistrării
Serial number of the registration
- (116) Numărul de ordine al înregistrării reînnoite
Serial number of the renewal
- (151) Data înregistrării
Date of the registration
- (156) Data reînnoirii
Date of the renewal
- (170) Termenul prevăzut de valabilitate a înregistrării / reînnoirii
Expected duration of the registration/renewal
- (181) Data prevăzută de expirare a termenului de valabilitate a înregistrării
Expected expiration date of the registration
- (186) Data prevăzută de expirare a termenului de valabilitate a reînnoirii
Expected expiration date of the renewal
- (210) Numărul de depozit
Number of the application
- (220) Data de depozit
Date of filing of the application
- (230) Data priorității de expoziție
Date of the exhibition priority
- (310) Numărul de depozit al cererii inițiale
Number of the initial application
- (320) Data de depozit a cererii inițiale
Date of filing of the initial application
- (330) Țara cererii inițiale, codul conform normei ST. 3 OMPI
Country of the initial application, code according to WIPO Standard ST. 3
- (441) Data la care informațiile privind cererea neexaminată au fost făcute accesibile publicului
Date of making information available to the public regarding the non-examined application
- (442) Data la care informațiile privind cererea examinată au fost făcute accesibile publicului
Date of making information available to the public regarding the examined application
- (450) Data la care informațiile privind înregistrarea au fost făcute accesibile publicului
Date of making information available to the public regarding the registration
- (510) Lista produselor când acestea nu sunt clasificate
List of goods, if not classified
- (511) Indicarea claselor conform Clasificării internaționale a produselor și serviciilor în scopul înregistrării mărcilor (Clasificarea de la Nisa), lista produselor și serviciilor conform acestei clasificări
The International Classification of Goods and Services for the Purposes of the Registration of Marks (Nice Classification), list of goods and/or services classified according thereto

- (526) Elementele mărcii asupra cărora nu se extinde dreptul exclusiv
Marks elements to which the exclusive rights do not extend
- (531) Descrierea elementelor figurative ale mărcii conform Clasificării internaționale a elementelor figurative ale mărcilor (Clasificarea de la Viena)
Description of the figurative elements of the mark according to the International Classification of the Figurative Elements of Marks (Vienna Classification)
- (540) Reproducerea mărcii
Reproduction of the mark
- (550)* Indicarea faptului că marca este proprietate a statului
Indication to the effect that the mark is a state property
- (551) Indicarea faptului că marca este colectivă sau de certificare
Indication to the effect that the mark is a collective mark or a certification mark
- (554) Indicarea faptului că marca este tridimensională
Indication to the effect that the mark is a three-dimensional mark
- (556) Marcă sonoră, inclusiv caracteristicile
Sound mark, including characteristics
- (580) Data înscrierii oricărui tip de tranzacție privind cererile de înregistrare sau înregistrările (de exemplu: modificare de titular, modificare de nume sau adresă, renunțare, expirare a protecției)
Date of recording of any kind of transaction in respect of applications or registrations (for example: change in ownership, change in name or address, renunciation, termination of protection)
- (591) Indicarea culorilor revendicate
Indication of colors claimed
- (641) Numărul și data altor cereri înrudite din punct de vedere juridic
Number and date of other legally related applications
- (730) Numele/denumirea și adresa solicitantului sau titularului, codul țării conform normei ST. 3 OMPI
Name and address of the applicant or the holder of the registration, country code according to WIPO Standard ST. 3
- (740) Numele reprezentantului
Name of the representative
- (750) Adresa pentru corespondență
Address for correspondence
- (770) Numele și adresa solicitantului sau titularului precedent (în caz de schimbare a titularului)
Name and address of the applicant or holder (in case of change in ownership)
- (771) Numele precedent sau adresa precedentă a solicitantului sau titularului (fără schimbarea titularului)
Previous name or address of the applicant or holder (in case of change in ownership)
- (791) Numele și adresa licențiatului
Name and address of the licensee
- (800) Indicarea datelor conform Aranjamentului de la Madrid și Protocolului de la Madrid
Indication of data under the Madrid Agreement and the Madrid Protocol
- (300)* Date referitoare la prioritatea cererilor înregistrate la oficiul de brevete al fostei U.R.S.S. (numărul documentului, data depozitării, codul țării)
Data relating to priority of the applications registered with the patent office of the former USSR (number of the document, application filing date, code of the country)

Cereri de înregistrare / Applications for registration

În conformitate cu Legea nr. 38/2008 privind protecția mărcilor, cererea de înregistrare a mărcii se depune la AGEPI de către solicitant, personal sau prin intermediul unui reprezentant.

O cerere trebuie să se refere la o singură marcă și trebuie să conțină documentele prevăzute în art. 30 din Lege.

Orice persoană interesată în termen de 3 luni de la data publicării datelor cu privire la cererea depusă poate prezenta în scris la AGEPI observații motivate privind necesitatea de a refuza înregistrarea mărcii conform art. 7 și/sau să formuleze o opoziție la înregistrarea mărcii pe motiv că înregistrarea acesteia ar trebui refuzată în baza prevederilor art. 8 și/sau, după caz, art. 7 din Lege.

In accordance with the Law No. 38/2008 on the Protection of Trademarks a trademark registration application shall be filed with the AGEPI by the applicant, in person or through a representative.

An application shall relate to one trademark only and shall contain the documents provided for in Art. 30 of the Law.

Within three months of the date of publication of a trademark registration application, any person shall be entitled to submit its comments in writing to the AGEPI, providing justification of the need for refusal of the trademark registration on the basis of Article 7 and/or lodge an opposition against registration of a trademark on the grounds that its registration must be refused on the basis of Article 8 and/or, as appropriate, Article 7 of the Law.

- (210) **052373**
 (220) 17.10.2023
 (730) **PALII Victor, MD**
 Str. Nicolae Dimo nr. 124/1 A, MD-2003,
 Durlești, Chișinău, Republica Moldova
 (540)



- (591) Culori revendicate: roșu, alb, negru.
 (511) NCL(12-2023)
 43 - servicii de alimentație publică; servicii de cazare temporară.
 (531) CFE(9) 26.04.03; 26.04.04; 26.04.18; 26.11.13; 27.05.09; 29.01.13.

- (210) **052408**
 (220) 24.10.2023
 (730) **Lidl Stiftung & Co. KG, DE**
 Stiftsbergstrasse 1, 74172 Neckarsulm,
 Germania
 (540)

Monsieur Cuisine

- (511) NCL(12-2023)
 07 - piese de ghidare pentru mașini de bucătărie, prize (piese pentru mașini), mașini de ambalat în vid; huse ajustate pentru mașini de bucătărie, huse ajustate pentru piese de mașini de bucătărie; aparate electrocasnice incluse în această clasă, în special storcătoare de suc, storcătoare pentru fructe, râșnițe de cafea, răzătoare, mixere, inclusiv mixere manuale, mixere verticale și mixere cu suport, bătătoare, frământătoare (mașini electrice de bucătărie), cuțite fiind părți ale mașinilor electrice de bucătărie, aparate de zdrobit și de măcinat alimentele, mașini de

bucătărie, în special mașini cu funcții integrate de gătit și mărunțit; accesorii pentru toate produsele sus-menționate; dispozitive pentru decojirea legumelor, mașini de tăiat, mașini de tăiat pâine, mașini electrice de tocat legume, dispozitive electrice de zdrobit/tocat, deschizătoare electrice de conserve, cuțite electrice, strecurătoare electrice pentru salată (mașini), cuțite de bucătărie electrice, aparate electrice de curățat scame, mașini de călcat, prese de călcat, aparate electrice de sudat folie de plastic, aspiratoare; mașini electrice de bucătărie;

- 09 - folii de protecție pentru ecrane, câni gradate; aparate electrocasnice incluse în această clasă, în special cântare pentru uz personal și cântare de bucătărie, termometre, stații meteo;
- 11 - mașini de fabricare a gheții, aparate electrice de gătit în vid; aparate electrocasnice incluse în această clasă, în special mașini de cafea și aparate de făcut ceai, aparate de prăjit, aparate de prăjit pâine, mașini de făcut pâine, aparate de făcut pâine și mașini de făcut pâine, presă pentru vafe, oale de gătit sub presiune, autoclave, electrice, pentru gătit, mașini de gătit orez, aparate electrice pentru gătit cu aburi, fierbătoare electrice, grătare (aparate de gătit), friteoze electrice, mașini de gătit, reșouri, cuptoare cu microunde; încălzitoare, reșouri de păstrat mâncarea caldă, dulapuri frigorifice, recipiente frigorifice, aparate cu apă caldă, încălzitoare de apă, plite electrice, fierbătoare de ouă, aparate de gătit iaurt și deserturi, aparate și mașini de făcut gheață, mașini de prăjit fructe, încălzitoare electrice de biberoane, aparate de încălzit, inclusiv dispozitive de încălzire cu ventilator și radiatoare, aparate de climatizare, umidificatoare, ventilatoare; uscătoare de păr, uscătoare de mâini, mașini de uscat haine, aparate de bronzat, lumini și lămpi electrice, altele decât cele de uz fotografic și medical, inclusiv lămpi de buzunar, dispozitive de iluminat pentru grădină, lanterne de biciclete și aparate de iluminat pentru vehicule cu motor; accesorii pentru toate produsele sus-menționate;
- 16 - hârtie pergament, autocolante (articole de papetărie); cărți, inclusiv cărți cu rețete culinare și cărți de bucate; cărți ilustrate;
- 21 - ustensile și recipiente pentru menaj sau de bucătărie, în special recipiente neelectrice pentru prepararea mâncărurilor, accesorii pentru toate produsele sus-menționate; articole pentru gătit și pentru servit masa, altele

- decât furculițe, cuțițe și linguri; recipiente pentru gătit (neelectrice); accesorii pentru toate produsele sus-menționate; recipiente pentru alimente și băuturi, recipiente, vase și castroane din ceramică, pânii, folii pentru copt, ustensile pentru copt; spatule pentru utilizare în bucătărie; palete neelectrice de uz casnic; tocătoare din lemn pentru bucătărie; seringi de glazurat, capete și tuburi pentru decorat torturi; perii, perii pentru spălarea veselei; cârpe de uz menajer, cârpe de curățat, cârpe universale, cârpe din microfibre; bureți; mănuși de bucătărie; bile izolante, în special pentru aparate de gătit în vid; polonice (ustensile de bucătărie); linguri pentru gătit (ustensile de bucătărie); linguri pentru gătit și servit (ustensile de bucătărie); suferțașe; suporturi pentru ustensile de bucătărie;
- 24 - șervete din materiale textile pentru uscat; huse de protecție pentru mașini de bucătărie;
- 25 - șorțuri și pălării pentru bucătărie;
- 28 - jucării.

(210) **052409**
 (220) 24.10.2023
 (730) **Lidl Stiftung & Co. KG, DE**
 Stiftsbergstrasse 1, 74172 Neckarsulm,
 Germania
 (540)



- (591) Culori revendicate: roșu, alb.
 (511) NCL(12-2023)
 07 - piese de ghidare pentru mașini de bucătărie, prize (piese pentru mașini), mașini de ambalat în vid; huse ajustate pentru mașini de bucătărie, huse ajustate pentru piese de mașini de bucătărie; aparate electrocasnice incluse în această clasă, în special storcătoare de suc, storcătoare pentru fructe, râșnițe de cafea, răzătoare, mixere, inclusiv mixere manuale, mixere verticale și mixere cu suport, bătătoare, frământătoare (mașini electrice de bucătărie), cuțițe fiind părți ale mașinilor electrice de bucătărie, aparate de zdrobit și de măcinat alimentele, mașini de

bucătărie, în special mașini cu funcții integrate de gătit și mărunțit; accesorii pentru toate produsele sus-menționate; dispozitive pentru decojirea legumelor, mașini de tăiat, mașini de tăiat pâine, mașini electrice de tocat legume, dispozitive electrice de zdrobit/tocat, deschizătoare electrice de conserve, cuțițe electrice, strecurătoare electrice pentru salată (mașini), cuțițe de bucătărie electrice, aparate electrice de curățat scame, mașini de călcat, prese de călcat, aparate electrice de sudat folie de plastic, aspiratoare; mașini electrice de bucătărie;

- 09 - folii de protecție pentru ecrane, câni gradate; aparate electrocasnice incluse în această clasă, în special cântare pentru uz personal și cântare de bucătărie, termometre, stații meteo;
- 11 - mașini de fabricare a gheții, aparate electrice de gătit în vid; aparate electrocasnice incluse în această clasă, în special mașini de cafea și aparate de făcut ceai, aparate de prăjit, aparate de prăjit pâine, mașini de făcut pâine, aparate de făcut pâine și mașini de făcut pâine, presă pentru vafe, oale de gătit sub presiune, autoclave, electrice, pentru gătit, mașini de gătit orez, aparate electrice pentru gătit cu aburi, fierbătoare electrice, grătare (aparate de gătit), friteoze electrice, mașini de gătit, reșouri, cuptoare cu microunde; încălzitoare, reșouri de păstrat mâncarea caldă, dulapuri frigorifice, recipiente frigorifice, aparate cu apă caldă, încălzitoare de apă, plite electrice, fierbătoare de ouă, aparate de gătit iaurt și deserturi, aparate și mașini de făcut gheață, mașini de prăjit fructe, încălzitoare electrice de biberoane, aparate de încălzit, inclusiv dispozitive de încălzire cu ventilator și radiatoare, aparate de climatizare, umidificatoare, ventilatoare; uscătoare de păr, uscătoare de mâini, mașini de uscat haine, aparate de bronzat, lumini și lămpi electrice, altele decât cele de uz fotografic și medical, inclusiv lămpi de buzunar, dispozitive de iluminat pentru grădină, lanterne de biciclete și aparate de iluminat pentru vehicule cu motor; accesorii pentru toate produsele sus-menționate;
- 16 - hârtie pergament, autocolante (articole de papetărie); cărți, inclusiv cărți cu rețete culinare și cărți de bucate; cărți ilustrate;
- 21 - ustensile și recipiente pentru menaj sau de bucătărie, în special recipiente neelectrice pentru prepararea mâncărurilor, accesorii pentru toate produsele sus-menționate; articole pentru gătit și pentru servit masa, altele

- decât furculițe, cuțite și linguri; recipiente pentru gătit (neelectrice); accesorii pentru toate produsele sus-menționate; recipiente pentru alimente și băuturi, recipiente, vase și castroane din ceramică, pânii, folii pentru copt, ustensile pentru copt; spatule pentru utilizare în bucătărie; palete neelectrice de uz casnic; tocătoare din lemn pentru bucătărie; seringi de glazurat, capete și tuburi pentru decorat torturi; perii, perii pentru spălarea veselei; cârpe de uz menajer, cârpe de curățat, cârpe universale, cârpe din microfibre; bureți; mănuși de bucătărie; bile izolante, în special pentru aparate de gătit în vid; polonice (ustensile de bucătărie); linguri pentru gătit (ustensile de bucătărie); linguri pentru gătit și servit (ustensile de bucătărie); sufertașe; suporturi pentru ustensile de bucătărie;
- 24 - șervete din materiale textile pentru uscat; huse de protecție pentru mașini de bucătărie;
- 25 - șorțuri și pălării pentru bucătărie;
- 28 - jucării.
- (531) CFE(9) 24.03.09; 24.03.18; 26.01.18; 27.05.21; 29.01.12.

- (210) **052420**
 (220) 30.10.2023
 (730) **GOMENIUK Tatiana, MD**
 Str. Studenților nr. 7, bloc 10, ap. 23,
 MD-2045, Chișinău, Republica Moldova
 (540)



- (591) Culori revendicate: albastru-deschis, albastru-închis, galben-deschis, galben-închis, roșu.
- (511) NCL(12-2023)
 21 - ustensile și recipiente pentru menaj sau de bucătărie; articole de bucătărie și veselă, cu excepția furculițelor, cuțitelor și lingurilor;

- piepteni și bureți; perii, cu excepția pensulelor; materiale pentru perii; articole pentru curățare; sticlă brută sau semiprelucrată, cu excepția sticlei pentru construcții; sticlărie, porțelan și ceramică;
- 25 - îmbrăcăminte, încălțăminte, articole care servesc la acoperirea capului;
- 35 - servicii on-line de tranzacționare, și anume servicii de operare on-line pe piețe pentru vânzătorii și cumpărătorii de produse și servicii; servicii on-line de tranzacționare în care vânzătorii afișează produsele sau serviciile care urmează să fie oferite spre vânzare, achiziționare sau spre licitare prin intermediul Internetului, în scopul facilitării vânzării de produse și servicii de către terți prin intermediul unei rețele de calculatoare; oferire de răspuns evaluativ și evaluări de produse și servicii oferite de vânzatori, evaluarea valorii și a prețurilor produselor și serviciilor oferite de vânzatori, serviciilor de performanță a cumpărătorilor și vânzătorilor, serviciilor de livrare, precum și experiența globală de tranzacționare în legătură cu acestea; oferirea unui ghid de căutare de publicitate on-line care oferă produse și servicii ale vânzătorilor; oferirea unei baze de date de căutare on-line de evaluare pentru cumpărători și vânzatori; agenții de import-export; publicitate; gestiunea afacerilor comerciale; administrare comercială; lucrări de birou; servicii furnizate prin intermediul magazinelor de vânzare cu amănuntul, prin punctele de vânzare angro, prin intermediul automatelor pentru vânzarea produselor, cataloagelor cu comandă prin poștă sau cu comandă prin mijloace electronice, prin intermediul site-urilor web sau al emisiunilor de tip teleshopping; servicii de achiziție pentru terți; relații publice; închirierea automatelor pentru vânzarea produselor; servicii de comercializare pentru terți prestate de supermarketuri, hipermarketuri, buticuri, magazine, gherete, chioșcuri și tarabe.
- (531) CFE(9) 01.01.01; 01.01.05; 01.01.10; 01.11.08; 27.05.01; 29.01.15.

- (210) **052471**
 (220) 06.11.2023
 (730) **LOZINSKI Ana, MD**
 Str. Alexandru Marinescu nr. 19, bloc 1, ap. 19, MD-2051, Chișinău, Republica Moldova

(540)



(591) Culori revendicate: alb, verde.

(511) NCL(12-2023)

- 03 - cosmetice și produse de toaletă nemedicinale; produse nemedicinale pentru curățarea dinților; produse de parfumerie, uleiuri esențiale; preparate pentru albit și alte substanțe pentru spălat; preparate pentru curățare, lustruire, degresare și șlefuire;
- 35 - servicii on-line de tranzacționare, și anume servicii de operare on-line pe piețe pentru vânzătorii și cumpărătorii de produse și servicii; servicii on-line de tranzacționare în care vânzătorii afișează produsele sau serviciile care urmează să fie oferite spre vânzare, achiziționare sau spre licitare prin intermediul Internetului, în scopul facilitării vânzării de produse și servicii de către terți prin intermediul unei rețele de calculatoare; oferire de răspuns evaluativ și evaluări de produse și servicii oferite de vânzători, evaluarea valorii și a prețurilor produselor și serviciilor oferite de vânzători, serviciilor de performanță a cumpărătorilor și vânzătorilor, serviciilor de livrare, precum și experiența globală de tranzacționare în legătură cu acestea; oferirea unui ghid de căutare de publicitate on-line care oferă produse și servicii ale vânzătorilor; oferirea unei baze de date de căutare on-line de evaluare pentru cumpărători și vânzători; agenții de import-export; publicitate; gestiunea afacerilor comerciale; administrare comercială; lucrări de birou; servicii furnizate prin intermediul magazinelor de vânzare cu amănuntul, prin punctele de vânzare angro, prin intermediul automatelor pentru vânzarea produselor, cataloagelor cu comandă prin poștă sau cu comandă prin mijloace electronice, prin intermediul site-urilor web sau al emisiunilor de tip teleshopping; servicii de achiziție pentru terți; relații publice; închirierea automatelor pentru vânzarea produselor; servicii de comercializare pentru terți prestate de supermarketuri, hipermarketuri, buticuri, magazine, gherete, chioșcuri și tarabe;
- 44 - servicii medicale; servicii veterinare; servicii de igienă și de îngrijire a frumuseții pentru

oameni sau animale; servicii de agricultură, acvacultură, horticultură și silvicultură.

(531) CFE(9) 05.03.13; 05.03.15; 05.03.20; 24.17.25; 26.01.15; 26.13.25; 27.05.15; 29.01.12.

(210) **052475**

(220) 07.11.2023

(730) **BUSUIOC Sergiu, MD**

Str. Mihail Frunze nr. 1K/4, ap. 8, MD-4839, Stăuceni, Chișinău, Republica Moldova

(540)

BOOM

(511) NCL(12-2023)

- 30 - chipsuri de porumb, chipsuri de porumb cu gust de legume, chipsuri pe bază de cereale, chipsuri de orez, chipsuri integrale de grâu, chipsuri de creveți, chipsuri de taco, chipsuri de cartofi cu glazură de ciocolată, chipsuri de tortilla, arahide crocante, migdale cu zahăr, prăjitură cu migdale, semințe de cereale procesate.

(210) **052528**

(220) 10.11.2023

(730) **PRISACARI Ala, MD**

Str. Independenței nr. 1, bloc A, ap. 109, MD-2043, Chișinău, Republica Moldova

(540)

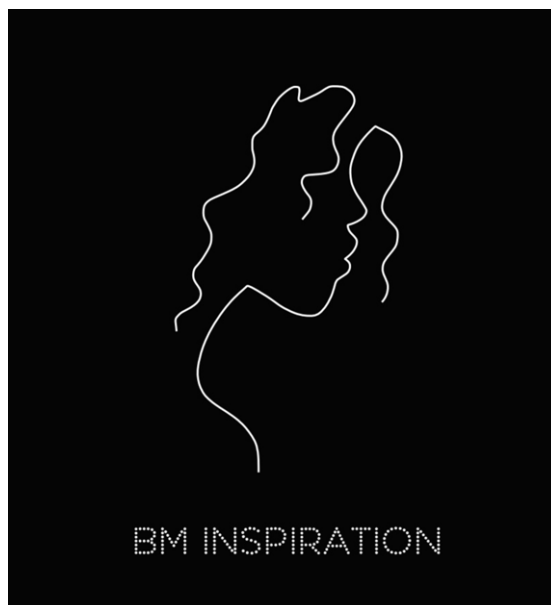

(511) NCL(12-2023)

- 04 - uleiuri și unsori industriale, ceară; lubrifianți; produse pentru absorbția, umezirea și compactarea pulberilor; combustibili și materiale pentru iluminat; lumânări și fitiluri pentru iluminat;
- 16 - hârtie și carton; produse de imprimare; articole pentru legătorie; fotografii; articole de papetărie și de birou, cu excepția mobilei; adevizi pentru papetărie sau menaj; materiale de desen și materiale pentru artiști; pensule; materiale didactice și de instruire; foi, folii și pungi din plastic pentru împachetare și ambalare; caractere și clișee tipografice;
- 31 - produse agricole, de acvacultură, horticoale și forestiere, brute și neprelucrate; cereale și semințe crude și neprocesate; fructe și legume proaspete, plante aromatice proaspete; plante și flori naturale; bulbi, răsaduri și semințe pentru plantare; animale vii; hrană și băuturi pentru animale; malt;
- 35 - servicii on-line de tranzacționare, și anume servicii de operare on-line pe piețe pentru vânzătorii și cumpărătorii de produse și servicii; servicii on-line de tranzacționare în care vânzătorii afișează produsele sau serviciile care urmează să fie oferite spre vânzare, achiziționare sau spre licitare prin intermediul Internetului, în scopul facilitării vânzării de produse și servicii de către terți prin intermediul unei rețele de calculatoare; oferire de răspuns evaluativ și evaluări de produse și servicii oferite de vânzători, evaluarea valorii și a prețurilor produselor și serviciilor oferite de vânzători, serviciilor de performanță a cumpărătorilor și vânzătorilor, serviciilor de livrare, precum și experiența globală de tranzacționare în legătură cu acestea; oferirea unui ghid de căutare de publicitate on-line care oferă produse și servicii ale vânzătorilor; oferirea unei baze de date de căutare on-line de evaluare pentru cumpărători și vânzători; agenții de import-export; publicitate; gestiunea afacerilor comerciale; administrare comercială; lucrări de birou; servicii furnizate prin intermediul magazinelor de vânzare cu amănuntul, prin punctele de vânzare angro, prin intermediul automatelor pentru vânzarea produselor, cataloagelor cu comandă prin poștă sau cu comandă prin mijloace electronice, prin intermediul site-urilor web sau al emisiunilor de tip teleshopping; servicii de achiziție pentru terți; relații publice; închirierea automatelor pentru vânzarea produselor; servicii de comercializare pentru terți prestate de supermarketuri, hipermarketuri, bu-

- ticuri, magazine, gherete, chioșcuri și tarabe;
- 39 - transport; ambalarea și depozitarea mărfurilor; organizarea de călătorii;
- 41 - educație; instruire; divertisment; activități sportive și culturale;
- 44 - servicii medicale; servicii veterinare; servicii de igienă și de îngrijire a frumuseții pentru oameni sau animale; servicii de agricultură, acvacultură, horticultură și silvicultură.
- (531) CFE(9) 02.03.01; 02.03.02; 02.03.23; 27.05.24.

(210) **052530**

(220) 16.11.2023

(730) **SĂU Corneliu, MD**Str. Alexandru Hâjdeu nr. 106, ap. 3,
MD-2005, Chișinău, Republica Moldova

(540)

NOVUM

(511) NCL(12-2023)

- 20 - mobile, oglinzi, rame pentru tablouri; containere, nemetalice, pentru depozitare sau transport; oase neprelucrate sau semiprelucrate, coarne, fanoane de balenă sau sedef; scoici; spumă de mare; chihlimbar galben;
- 24 - textile și înlocuitori de textile; lenjerie de uz casnic; perdele din material textil sau plastic;
- 35 - servicii on-line de tranzacționare, și anume servicii de operare on-line pe piețe pentru vânzătorii și cumpărătorii de produse și servicii; servicii on-line de tranzacționare în care vânzătorii afișează produsele sau serviciile care urmează să fie oferite spre vânzare, achiziționare sau spre licitare prin intermediul Internetului, în scopul facilitării vânzării de produse și servicii de către terți prin intermediul unei rețele de calculatoare; oferire de răspuns evaluativ și evaluări de produse și servicii oferite de vânzători, evaluarea valorii și a prețurilor produselor și serviciilor oferite de vânzători, serviciilor de performanță a cumpărătorilor și vânzătorilor, serviciilor de livrare, precum și experiența globală de tranzacționare în legătură cu acestea; oferirea unui ghid de căutare de publicitate on-line care oferă produse și servicii ale vânzătorilor; oferirea unei baze de date de căutare on-line de evaluare pentru cumpărători și vânzători; publicitate; gestiunea afacerilor comerciale;

- administrare comercială; lucrări de birou; servicii de comercializare pentru terți prestate de supermarketuri, hipermarketuri, buticuri, magazine, gherete, chioșcuri și tarabe;
- 36 - servicii financiare, monetare și bancare; servicii de asigurări; servicii imobiliare;
- 37 - servicii de construcții; servicii de instalații și reparații; extracții miniere, foraje pentru extracția de petrol și gaze.

-
- (210) **052531**
 (220) 16.11.2023
 (730) **CUȘNIR Irina, MD**
 Str. Florilor nr. 6, bloc 2, ap. 2,
 MD-2068, Chișinău, Republica Moldova
STARODUBOV Iurii, MD
 Str. Miron Costin nr. 8, ap. 16,
 MD-2068, Chișinău, Republica Moldova

(540)

KIXX

- (511) NCL(12-2023)
- 18 - piele și imitații de piele; piei de animale; genți de voiaj și de transport; umbrele și parasolare; bastoane; bice, harnașament și articole de șelărie; zgărzi, lese și îmbrăcăminte pentru animale;
- 25 - îmbrăcăminte, încălțăminte, articole care servesc la acoperirea capului;
- 35 - servicii on-line de tranzacționare, și anume servicii de operare on-line pe piețe pentru vânzătorii și cumpărătorii de produse și servicii; servicii on-line de tranzacționare în care vânzătorii afișează produsele sau serviciile care urmează să fie oferite spre vânzare, achiziționare sau spre licitare prin intermediul Internetului, în scopul facilitării vânzării de produse și servicii de către terți prin intermediul unei rețele de calculatoare; oferire de răspuns evaluativ și evaluări de produse și servicii oferite de vânzători, evaluarea valorii și a prețurilor produselor și serviciilor oferite de vânzători, serviciilor de performanță a cumpărătorilor și vânzătorilor, serviciilor de livrare, precum și experiența globală de tranzacționare în legătură cu acestea; oferirea unui ghid de căutare de publicitate on-line care oferă produse și servicii ale vânzătorilor; oferirea unei baze de date de căutare on-line de evaluare pentru cumpărători și vânzători;

publicitate; gestiunea afacerilor comerciale; administrare comercială; lucrări de birou; servicii de comercializare pentru terți prestate de supermarketuri, hipermarketuri, buticuri, magazine, gherete, chioșcuri și tarabe.

-
- (210) **052532**
 (220) 17.11.2023
 (730) **GMB CORPORATION, JP**
 150-3 Handa, Kawanishi-cho, Shiki-gun, Nara, Japonia
 (540)



- (591) Culori revendicate: albastru, roșu.
 (511) NCL(12-2023)
- 07 - pompe de apă pentru motoarele vehiculelor terestre; pompe electrice de apă pentru vehicule terestre;
- 12 - rulmenți (piese auto); rulmenți pentru vehicule terestre; îmbinări universale pentru vehicule terestre; articulații homocinetice (componente de vehicule); articulații homocinetice pentru vehicule terestre; mecanisme de transmisie pentru vehicule terestre; transmisii (componente ale vehiculelor terestre); volane (componente ale vehiculelor); componente și părți ale sistemului de direcție pentru vehicule terestre; mecanisme de direcție (componente ale vehiculelor); părți ale sistemului de suspensie (componente ale vehiculelor); mecanisme și sisteme de suspensie pentru vehicule terestre; ambreiaje pentru ventilatoarele de răcire pentru motoarele vehiculelor terestre; sisteme și mecanisme ale ambreiajelor pentru vehicule terestre (componente ale vehiculelor); fuzete pentru osii; biele pentru vehicule terestre, cu excepția celor care intră în alcătuirea motoarelor; cuplaje pentru vehicule terestre; amortizoare pentru automobile; arbori de transmisie pentru vehicule terestre.

(531) CFE(9) 26.01.02; 26.01.03; 26.01.18;
27.01.07; 27.05.08; 29.01.12.

(210) **052556**

(220) 22.11.2023

(310) 018938800

(320) 18.10.2023

(330) EM

(730) **Essity PLD Holding BV., NL**

Arnhemse Bovenweg 120, 3708AH Zeist
(Postbus 670, 3700AR Zeist), Regatul Țărilor
de Jos

(540)

ONVANCE Europe

(511) NCL(12-2023)

03 - preparate pentru albit; preparate pentru spălare; detergenți; preparate pentru curățare, lustruire, degresare și șlefuire; produse pentru îngrijirea pielii, și anume creme de spălare, creme de curățare, produse hidratante, loțiuni pentru piele, creme de protecție, creme cu zinc, substanțe pentru spălat pe mâini, săpunuri, săpun în calupuri; produse de parfumerie, uleiuri esențiale; uleiuri de baie care nu sunt medicinale; șampoane și balsamuri; gel pentru păr; loțiune după bărbierit; pastă de dinți; deodorante; articole de unică folosință din hârtie și bumbac impregnate (articole de toaletă) pentru curățare, igiena personală și de uz cosmetic; vată; bețișoare de bumbac; hârtie de curățat și lustruit care conține sau nu celuloză;

05 - articole de unică folosință din hârtie și bumbac impregnate cu loțiuni farmaceutice pentru curățare și de uz sanitar; tampoane pentru alăptat; scutece de unică folosință; scutece chiloței; scutece de unică folosință, scutece chiloței și alte articole absorbante; căptușeli pentru scutece; chiloți igienici; tampoane pentru menstruație; prosoape (șervețele) sanitare și alte articole absorbante de uz sanitar; unguente; agenți de diagnostic, de uz farmaceutic; set pentru curățarea rănilor compus din produse medicale pentru curățarea rănilor și pansamente pentru răni; platuri, materiale pentru pansamente, pansamente pentru răni, benzi medicale, bandaje de uz sanitar (și/sau de uz medical);

16 - hârtie; șervețele din hârtie, care conțin sau nu celuloză, pentru ștergere uscată; produse din hârtie de uz menajer, igienic, sanitar și cosmetic, și anume hârtie pentru șervețele, role de bucătărie, hârtie igienică, batiste de hârtie, șervețele din celuloză, prosoape de hârtie pentru mâini, șervete din hârtie, șervețele de masă din hârtie, cârpe de șters din hârtie, prosoape din hârtie, șervețele din hârtie, bavete din hârtie pentru bebeluși, șervețele de toaletă din hârtie, șervețele din hârtie pentru față; huse de protecție din hârtie, și anume bavete din hârtie, protectoare din hârtie pentru schimbatul scutecelor, fețe de masă din hârtie; reproduceri color, embleme imprimate, modele tipărite, etichete tipărite din hârtie, schițe; hârtie de imprimat, hârtie fină; hârtie pentru scrisori, hârtie de ziar, hârtie pentru cărți, ziare, cataloage, reviste și alte produse de imprimare; ambalaje din hârtie sau plastic; material plastic pentru ambalarea săpunurilor, agenților de degresare, detergenților; lenjerie de masă din hârtie; hârtie absorbantă;

35 - servicii de informații comerciale furnizate online dintr-o bază de date computerizată sau de pe Internet; distribuirea eșantioanelor; sistematizarea informațiilor în baze de date; administrarea afacerilor;

41 - educație; servicii de educație referitoare la îngrijirea personală, îngrijirea sănătății și îngrijirea geriatrică; organizare și coordonare de seminare educative referitoare la îngrijirea personală, îngrijirea sănătății și îngrijirea geriatrică.

(210) **052563**

(220) 24.11.2023

(730) **Essity Hygiene and Health Aktiebolag, SE**
SE-405 03 Göteborg, Suedia

(540)

ZEWA. A good feeling

(511) NCL(12-2023)

03 - săpunuri, produse de curățat, prosoape impregnate cu loțiuni cosmetice, vată din celuloză de uz cosmetic, bețișoare cu vată pentru uz cosmetic, produse de demachiere, loțiuni de uz cosmetic, bețișoare de bumbac de uz cosmetic, șervețele impregnate cu preparate

cosmetice pentru machiaj și îngrijire, produse din hârtie pentru uz menajer și igienic cuprinse în clasa 03, și anume șervețele umede pentru uz igienic și cosmetic; șervețele cosmetice umezite în prealabil; șervețele impregnate cu substanțe de curățare;

- 16 - prosoape din hârtie; prosoape de hârtie pentru mâini; șervețele de toaletă din hârtie; baste din hârtie; șervețele de hârtie; șervetele din hârtie; hârtie igienică; hârtie de toaletă; șervețele pentru demachiat, din hârtie; șervețele făcute din celuloză sau hârtie; role de bucătărie, din hârtie sau celuloză; șervețele de masă din hârtie.

-
- (210) **052564**
 (220) 24.11.2023
 (730) **Essity Hygiene and Health Aktiebolag, SE**
 SE-405 03 Göteborg, Suedia
 (540)



- (591) Culori revendicate: albastru-închis, albastru-deschis, alb.
 (511) NCL(12-2023)
 03 - săpunuri, produse de curățat, prosoape impregnate cu loțiuni cosmetice, vată din celuloză de uz cosmetic, bețișoare cu vată pentru uz cosmetic, produse de demachiere, loțiuni de uz cosmetic, bețișoare de bumbac de uz cosmetic, șervețele impregnate cu preparate cosmetice pentru machiaj și îngrijire, produse din hârtie pentru uz menajer și igienic cuprinse în clasa 03, și anume șervețele umede pentru uz igienic și cosmetic; șervețele cosmetice umezite în prealabil; șervețele impregnate cu substanțe de curățare;
 16 - prosoape din hârtie; prosoape de hârtie pentru mâini; șervețele de toaletă din hârtie; baste din hârtie; șervețele de hârtie; șervetele din hârtie; hârtie igienică; hârtie de toaletă; șervețele pentru demachiat, din hârtie; șervețele făcute din celuloză sau hârtie; role de bucătărie, din hârtie sau celuloză; șervețele de masă din hârtie.
 (531) CFE(9) 02.09.01; 26.01.02; 26.01.20; 27.05.09; 29.01.13.
-

- (210) **052580**
 (220) 29.11.2023
 (730) **Mary Kay Inc., corporație din statul Delaware, US**
 16251 Dallas Parkway, Addison, Texas
 75001, Statele Unite ale Americii
 (540)

CONFIDENTLY YOU

- (511) NCL(12-2023)
 03 - cosmetice; produse nemedicinale pentru îngrijirea pielii; produse de toaletă nemedicinale; parfumuri de uz personal.
-

- (210) **052606**
 (220) 01.12.2023
 (730) **TORNER Olga, UA**
 Str. Mykhailivska, 24B, ap. 20, 01001, Kiev, Ucraina
 (540)

theinsider.md

- (526) Elementele mărcii asupra cărora solicitantul declară că renunță la invocarea oricărui drept exclusiv: „.md”.
 (511) NCL(12-2023)
 09 - aparate și instrumente științifice, pentru cercetare, de navigare, geodezice, fotografice, cinematografice, audiovizuale, optice, de cântărire, de măsurare, de semnalizare, de detectare, de testare, de verificare, de salvare și didactice; aparate și instrumente pentru conducerea, distribuirea, transformarea, acumularea, reglarea sau controlul distribuției sau utilizării energiei electrice; aparate și instrumente pentru înregistrarea, transmiterea, reproducerea sau procesarea sunetului, imaginilor sau a datelor; suporturi media înregistrate și descărcabile, software pentru calculatoare, suporturi media digitale sau analogice de înregistrare și de stocare fără conținut; mecanisme pentru aparate cu preplată; case de marcat, dispozitive de calculat; calculatoare și dispozitive periferice pentru calculatoare; costume de scafandru, măști pentru scafandri, dopuri de urechi pentru scafandri, clești de nas pentru scafandri și înotători, mănuși pentru scafandri, aparate de respirat pentru înot subacvatic; extinctoare;

- 38 - servicii de telecomunicații;
41 - educație; instruire; divertisment; activități sportive și culturale.

- (210) **052607**
(220) 01.12.2023
(730) **Bayer Consumer Care AG, CH**
Peter Merian-Str. 84, 4052 Basel, Elveția
(540)

Berocca Activ'Age

- (511) NCL(12-2023)
05 - preparate farmaceutice; suplimente alimentare, suplimente nutritive, suplimente pe bază de vitamine; alimente dietetice de uz medical; substanțe dietetice de uz medical; băuturi (suplimente dietetice); suplimente dietetice pentru consumul uman; tablete de vitamine efervescente.

- (210) **052608**
(220) 01.12.2023
(730) **Bayer Consumer Care AG, CH**
Peter Merian-Str. 84, 4052 Basel, Elveția
(540)

Supradyn Activ'Age

- (511) NCL(12-2023)
05 - preparate farmaceutice; preparate alimentare dietetice și substanțe dietetice adaptate pentru uz medical; suplimente dietetice pentru consumul uman; băuturi (suplimente dietetice); tablete efervescente; suplimente nutritive; preparate cu vitamine.

- (210) **052609**
(220) 01.12.2023
(730) **JARDAN Vladimir, MD**
Str. Romană nr. 4, bloc 1, ap. 38,
MD-2005, Chișinău, Republica Moldova
(540)

MON AMI

- (511) NCL(12-2023)
30 - înghețată, șerbeturi și alte înghețate comestibile.

- (210) **052610**
(220) 01.12.2023
(730) **NAGOLTRANS S.R.L., MD**
Str. Studenților nr. 7/3, of. 21,
MD-2045, Chișinău, Republica Moldova
(540)



- (591) Culori revendicate: gri, alb, roșu.
(511) NCL(12-2023)
35 - publicitate; administrarea, organizarea și managementul afacerilor; lucrări de birou;
39 - transport; ambalarea și depozitarea mărfurilor; organizarea de călătorii.
(531) CFE(9) 18.01.01; 18.01.09; 18.01.23;
27.05.09; 29.01.13.

- (210) **052611**
(220) 04.12.2023
(730) **SELEVSTRU Sergiu, MD**
Str. Albișoara nr. 80/3, ap. 131,
MD-2005, Chișinău, Republica Moldova

(540)



(591) Culori revendicate: verde-deschis, albastru-deschis, albastru-închis, galben, roșu, negru.

(511) NCL(12-2023)

35 - publicitate; administrarea, organizarea și managementul afacerilor; lucrări de birou;

36 - servicii financiare, monetare și bancare; servicii de asigurări; servicii imobiliare.

(531) CFE(9) 03.07.05; 07.11.01; 20.07.01; 20.07.02; 24.07.01; 24.07.23; 26.01.15; 26.01.21; 27.05.01; 29.01.15.

(210) **052612**

(220) 04.12.2023

(730) **The Procter & Gamble Company, US**

One Procter & Gamble Plaza, Cincinnati, Ohio 45202, Statele Unite ale Americii

(540)

ORKID

(511) NCL(12-2023)

05 - preparate sanitare absorbante; produse pentru igiena feminină; chiloți pentru menstruație; absorbante pentru menstruație; chiloți igienici; șervețele sanitare; absorbante igienice; pantaloni pentru igiena feminină; absorbante zilnice; tampoane; tampoane igienice; prosoape sanitare; chiloți igienici de damă; slipuri destinate utilizării ca protecție pentru menstruație sau incontinență; lenjerie de unică folosință pentru menstruație; scute-

ce igienice pentru incontinență; șervețele igienice pentru incontinență; chiloți absorbanti pentru incontinență; lenjerie intimă pentru scopuri sanitare; scutece din material textil pentru copii; produse și articole pentru igienă.

(210) **052614**

(220) 05.12.2023

(730) **S.C. ALIG S.R.L., RO**

Mun. Iași, str. Toma Cozma, Nr. 25, cam. 3, judet Iași, CP 700554, România

(540)



(591) Culori revendicate: sur, negru.

(511) NCL(12-2023)

30 - cafea, ceai, cacao și înlocuitori ai acestora; orez, paste făinoase și tăiței; tapioca și sago; făină și preparate din cereale; pâine, produse de patiserie și cofetărie; ciocolată; înghețată, șerbeturi și alte înghețate comestibile; zahăr, miere, sirop de melasă; drojdie, praf de copt; sare, condimente, mirodenii, plante aromatice conservate; oțet, sosuri și alte condimente; gheață (apă înghețată).

(531) CFE(9) 02.03.01; 02.03.11; 02.03.18; 27.05.10; 29.01.12.

(210) **052616**
 (220) 04.12.2023
 (730) **PRONATURPRIM S.R.L., MD**
 Str. Miron Costin nr. 25,
 MD-2068, Chişinău, Republica Moldova
 (540)



(526) Elementele mărcii asupra cărora solicitantul declară că renunță la invocarea oricărui drept exclusiv: „REZERVA”, „CABERNET-SAUVIGNON”, „MERLOT”, „SAPERAVI”, „RARĂ NEAGRĂ”, cu excepția executării grafice deosebite.

(591) Culori revendicate: alb, negru, gri, auriu.

(511) NCL(12-2023)

33 - băuturi alcoolice, cu excepția berii; preparate alcoolice pentru fabricarea băuturilor;

35 - publicitate; administrarea, organizarea și managementul afacerilor; lucrări de birou.

(531) CFE(9) 05.01.19; 05.03.04; 05.03.19; 07.15.08; 25.07.22; 27.05.09; 29.01.15.

(210) **052617**
 (220) 04.12.2023
 (730) **ECO-GRAIN ELEVATORS S.R.L., MD**
 MD-5233, Țarigrad, Drochia, Republica Moldova

(540)

**Moara cu
Tradiții**

(511) NCL(12-2023)

30 - cafea, ceai, cacao și înlocuitori ai acestora; orez, paste făinoase și tăiței; tapioca și sago; făină și preparate din cereale; pâine, produse de patiserie și cofetărie; ciocolată; înghețată, șerburi și alte înghețate comestibile; zahăr, miere, sirop de melasă; drojdie, praf de copt; sare, condimente, mirodenii, plante aromatice conservate; oțet, sosuri și alte condimente; gheață (apă înghețată).

(531) CFE(9) 05.03.08; 05.03.20; 05.07.02; 05.07.03; 27.03.11; 27.05.08.

(210) **052618**
 (220) 04.12.2023
 (730) **ROX MOTOR TECH CO LTD., CN**
 1204-2, No.78, Lane 1688, Guoquan Road
 (north), Yangpu District, Shanghai, China
 (540)



(511) NCL(12-2023)

12 - vehicule electrice; vehicule cu telecomandă, altele decât cele de jucărie; motoare pentru vehicule terestre; mașini fără conducător (mașini autonome); mașini; vehicule de teren autonome; motoare electrice pentru vehicule

terestre; bandaje de roți pentru vehicule; dispozitive antifurt pentru vehicule.

(531) CFE(9) 26.03.23; 26.04.05; 26.04.26; 26.07.15; 26.11.06; 26.13.25.

(210) **052619**

(220) 04.12.2023

(730) **VÎRLAN Andrei, MD**

Str. Tighina nr. 25, ap. 1,

MD-2001, Chișinău, Republica Moldova

(540)



(511) NCL(12-2023)

03 - cosmetice și produse de toaletă nemedicinale; produse nemedicinale pentru curățarea dinților; produse de parfumerie, uleiuri esențiale; preparate pentru albit și alte substanțe pentru spălat; preparate pentru curățare, lustruire, degresare și șlefuire;

05 - preparate farmaceutice, medicale și de uz veterinar; produse igienice de uz medical; alimente și substanțe dietetice adaptate pentru uz medical sau veterinar, alimente pentru bebeluși; suplimente dietetice pentru oameni și animale; plasturi, materiale pentru pansamente; materiale pentru plombarea dinților și pentru mulaje dentare; dezinfectante; produse pentru distrugerea animalelor dăunătoare; fungicide, erbicide;

09 - aparate și instrumente științifice, pentru cercetare, de navigare, geodezice, fotografice, cinematografice, audiovizuale, optice, de cântărire, de măsurare, de semnalizare, de

detectare, de testare, de verificare, de salvare și didactice; aparate și instrumente pentru conducerea, distribuția, transformarea, acumularea, reglarea sau controlul distribuției sau utilizării energiei electrice; aparate și instrumente pentru înregistrarea, transmiterea, reproducerea sau procesarea sunetului, imaginilor sau a datelor; suporturi media înregistrate și descărcabile, software pentru calculatoare, suporturi media digitale sau analogice de înregistrare și de stocare fără conținut; mecanisme pentru aparate cu preplată; case de marcat, dispozitive de calculat; calculatoare și dispozitive periferice pentru calculatoare; costume de scafandru, măști pentru scafandri, dopuri de urechi pentru scafandri, clești de nas pentru scafandri și înotători, mănuși pentru scafandri, aparate de respirat pentru înot subacvatic; extinctoare;

11 - aparate și instalații de iluminat, de încălzire, de răcire, de producere a vaporilor, de coacere, de uscare, de ventilare, de distribuire a apei și de uz sanitar;

21 - ustensile și recipiente pentru menaj sau de bucătărie; articole de bucătărie și veselă, cu excepția furculițelor, cuțitelor și lingurilor; piepteni și bureți; perii, cu excepția pensulelor; materiale pentru perii; articole pentru curățare; sticlă brută sau semiprelucrată, cu excepția sticlei pentru construcții; sticlărie, porțelan și ceramică;

35 - publicitate; administrarea, organizarea și managementul afacerilor; lucrări de birou;

44 - servicii medicale; servicii veterinare; servicii de igienă și de îngrijire a frumuseții pentru oameni sau animale; servicii de agricultură, acvacultură, horticultură și silvicultură.

(531) CFE(9) 26.11.08; 27.03.15; 27.05.24.

(210) **052620**

(220) 04.12.2023

(730) **ONICA-COMERT S.R.L., societate comercială, MD**

Str. Schinoasa-Vale nr. 5, MD-2011,

Codru, Chișinău, Republica Moldova

(540)

TERMINAL

SINCE 2023

- (511) NCL(12-2023)
43 - servicii de alimentație publică; servicii de cazare temporară.
(531) CFE(9) 26.02.18; 27.05.08.

- (210) **052621**
(220) 05.12.2023
(730) **SIBOV Vladislav, MD**
Str. T. Șevcenko nr. 127, MD-3800,
Comrat, UTA Găgăuzia, Republica Moldova
(540)



- (591) Culori revendicate: cafeniu, alb, roșu.
(511) NCL(12-2023)
30 - cafea, ceai, cacao și înlocuitori ai acestora; orez, paste făinoase și tăiței; tapioca și sago; făină și preparate din cereale; pâine, produse de patiserie și cofetărie; ciocolată; înghețată, șerburi și alte înghețate comestibile; zahăr, miere, sirop de melasă; drojdie, praf de copt; sare, condimente, mirodenii, plante aromatice conservate; oțet, sosuri și alte condimente; gheață (apă înghețată);
43 - servicii de alimentație publică; servicii de cazare temporară.
(531) CFE(9) 02.01.01; 02.01.04; 02.01.23; 24.09.11; 24.09.20; 26.01.14; 29.01.13.

- (210) **052623**
(220) 06.12.2023
(730) **LEMN COMP S.R.L., MD**
Str. 8 Martie nr. 2, MD-4814,
Budești, Chișinău, Republica Moldova

(540)



- (591) Culori revendicate: alb, negru, albastru.
(511) NCL(12-2023)
29 - carne, pește, păsări și vânat; extracte din carne; fructe și legume conservate, congelate, uscate și fierte; jeleuri, dulceturi, compoturi; ouă; lapte, brânzeturi, unt, iaurt și alte produse lactate; uleiuri și grăsimi comestibile.
(531) CFE(9) 03.09.01; 03.09.24; 27.05.08; 29.01.12.

- (210) **052624**
(220) 06.12.2023
(730) **CABIGRUP S.R.L., societate comercială, MD**
Str. Academician Natalia Gheorghiu nr. 30,
ap. 215,
MD-2025, Chișinău, Republica Moldova
(540)



KABIVIN
WINERY

- (511) NCL(12-2023)
21 - ustensile și recipiente pentru menaj sau de bucătărie; articole de bucătărie și veselă, cu excepția furculițelor, cuțitelor și lingurilor; piepteni și bureți; perii, cu excepția pensulelor; materiale pentru perii; articole pentru curățare; sticlă brută sau semiprelucrată, cu excepția sticlei pentru construcții; sticlărie, porțelan și ceramică;
33 - băuturi alcoolice, cu excepția berii; preparate alcoolice pentru fabricarea băuturilor;

35 - publicitate; administrarea, organizarea și managementul afacerilor; lucrări de birou.

(531) CFE(9) 02.01.20; 02.01.23; 03.03.01; 03.03.17; 23.01.05; 27.05.01.

(210) **052626**

(220) 04.12.2023

(730) **IULINICA-LUX S.R.L., MD**

Str. Vasili Dokucaev nr. 27,
MD-2065, Chișinău, Republica Moldova

(540)



(591) Culori revendicate: alb, negru, verde-închis, verde-deschis, galben.

(511) NCL(12-2023)

41 - educație; instruire; divertisment; activități sportive și culturale;

43 - servicii de alimentație publică; servicii de cazare temporară.

(531) CFE(9) 05.03.13; 06.07.07; 06.19.16; 07.01.09; 07.01.11; 07.01.24; 25.01.06; 27.05.09; 29.01.15.

(210) **052627**

(220) 06.12.2023

(730) **JOSAN Victoria, MD**

Str. Sf. Ilie nr. 8,
MD-5400, Rezina, Republica Moldova

(540)



MATRICEA DESTINULUI

(511) NCL(12-2023)

35 - publicitate; administrarea, organizarea și managementul afacerilor; lucrări de birou;

41 - educație; instruire; divertisment; activități sportive și culturale;

45 - servicii juridice; servicii de securitate pentru protecția fizică a bunurilor materiale și a persoanelor; servicii matrimoniale, servicii de rețele de socializare on-line; servicii funerare; babysitting.

(531) CFE(9) 01.13.01; 01.13.10; 27.17.08; 26.04.09; 27.05.01.

(210) **052628**

(220) 06.12.2023

(730) **1STEP SOLUTIONS S.R.L., MD**

Str. Ginta Latină nr. 5/2, ap. (of.) 25,
MD-2044, Chișinău, Republica Moldova

(540)



(511) NCL(12-2023)

35 - publicitate; administrarea, organizarea și managementul afacerilor; lucrări de birou;

42 - servicii științifice și tehnologice, precum și servicii de cercetare și creație, referitoare la acestea; servicii de analiză industrială, cercetare industrială și proiectare industrială;

servicii de control al calității și de autentificare; crearea și dezvoltarea calculatoarelor și programelor de calculator.

(531) CFE(9) 24.17.08; 24.17.18; 26.13.25; 27.05.21; 27.07.21.

(210) **052629**

(220) 06.12.2023

(730) **Opella Healthcare Switzerland AG, CH**
Suurstoffi 2, 6343 Rotkreuz, Elveția

(540)

OPELLA

(511) NCL(12-2023)

35 - servicii de consultanță, și anume furnizarea informațiilor consumatorilor cu privire la produse; servicii de publicitate și marketing; informații comerciale pentru clienți privind produsele farmaceutice; administrarea și managementul afacerilor în domeniul sănătății; distribuirea materialelor promoționale tipărite în domeniul sănătății; servicii de promovare și campanii de sensibilizare a publicului în domeniul sănătății;

42 - servicii științifice și tehnologice, și anume cercetarea farmaceutică; proiectarea și dezvoltarea programelor și bazelor de date în domeniul sănătății; studii clinice; servicii de informare științifică prin furnizarea datelor științifice.

(210) **052630**

(220) 06.12.2023

(730) **BABĂRĂ Natalia, MD**
Bd. Mircea cel Bătrân nr. 25, ap. 37,
MD-2075, Chișinău, Republica Moldova

(540)



(511) NCL(12-2023)

35 - publicitate; administrarea, organizarea și managementul afacerilor; lucrări de birou.

(531) CFE(9) 01.01.09; 24.09.02; 24.09.16; 26.11.13; 27.05.24.

(210) **052632**

(220) 07.12.2023

(730) **JARDAN Vladimir, MD**
Str. Romană nr. 4, bloc 1, ap. 38,
MD-2005, Chișinău, Republica Moldova

(540)

MA GLACE

(511) NCL(12-2023)

30 - înghețată, șerbeturi și alte înghețate comestibile.

(210) **052633**

(220) 07.12.2023

(730) **HENESA, LLC, US**
251 Little Falls Drive, Wilmington, DE 19808,
Statele Unite ale Americii

(540)

GALLET

(511) NCL(12-2023)

14 - metale prețioase și aliajele lor și produse din aceste materiale sau placate cu acestea, necuprinse în alte clase, inclusiv carcase de ceasuri de mână, casete de prezentare pentru ceasuri, inele pentru chei, piese de mecanism de ceas, bijuterii, pietre prețioase, instrumente pentru măsurarea timpului și instrumente cronometrice; bijuterii, și anume butoni de manșetă, brățări, pandantive, broșe (bijuterii), lanțuri de bijuterii, coliere (bijuterii), ace de cravată, insigne decorative (bijuterii), ace (bijuterii); ceasornicărie și instrumente pentru măsurarea timpului, și anume cronografe, ceasuri cu brățară, ceasuri, ceasuri de perete, ceasuri deșteptătoare; piese și accesorii pentru instrumente pentru măsurarea timpului, inclusiv ace de ceasornic, ancore (ceasornicărie), balansiere (ceasornicărie), casete de arc cu sistem de blocare a axului (ceasornicărie), cutii pentru ceasuri (ajustate), catarama pentru brățări de ceas, brățări de ceas, cadrane (ceasornicărie), lanțuri de ceas, coroane pentru ceasuri de mână, închizătoare pentru ceasuri, mecanisme pentru instrumente pentru măsurarea timpului, mecanisme pentru întoarcerea ceasurilor, sticlă de ceas; arcuri de ceas; cutii, casete și casete de prezentare pentru articole de ceasornicărie și de bijuterii, cutii din metale prețioase; aparate și instrumente de cronometrie; instrumente electronice de cronometrare; ceasuri digitale comandate electronic; brelocuri pentru chei, cutii pentru ceasuri de mână și ceasornice; ceasuri electrice, ceasuri electronice, cu excepția ceasuri deșteptătoare electronice.

(210) **052634**

(220) 08.12.2023

(730) **BORȘ Feodosie, MD**

Str. Sihuștrului nr. 33, ap. 4,

MD-2028, Chișinău, Republica Moldova

(540)

DOLOFANA DE LA PRUT

(511) NCL(12-2023)

33 - băuturi alcoolice, cu excepția berii; preparate alcoolice pentru fabricarea băuturilor.

(210) **052635**

(220) 08.12.2023

(730) **BORȘ Feodosie, MD**

Str. Sihuștrului nr. 33, ap. 4,

MD-2028, Chișinău, Republica Moldova

(540)

ARTITUDE

(511) NCL(12-2023)

33 - băuturi alcoolice, cu excepția berii; preparate alcoolice pentru fabricarea băuturilor.

(210) **052636**

(220) 08.12.2023

(730) **BORȘ Feodosie, MD**

Str. Sihuștrului nr. 33, ap. 4,

MD-2028, Chișinău, Republica Moldova

(540)

PERLA REGALĂ

(511) NCL(12-2023)

33 - băuturi alcoolice, cu excepția berii; preparate alcoolice pentru fabricarea băuturilor.

(210) **052637**

(220) 08.12.2023

(730) **BORȘ Feodosie, MD**

Str. Sihuștrului nr. 33, ap. 4,

MD-2028, Chișinău, Republica Moldova

(540)

LEGENDA REGALĂ

(511) NCL(12-2023)

33 - băuturi alcoolice, cu excepția berii; preparate alcoolice pentru fabricarea băuturilor.

(210) **052639**
 (220) 05.12.2023
 (730) **NEGRU Victor, MD**
 Bd. Decebal nr. 6, bloc 1, ap. 34,
 MD-2038, Chișinău, Republica Moldova
 (540)

RIMOBEL

(511) NCL(12-2023)
 20 - mobile, oglinzi, rame pentru tablouri; containere, nemetalice, pentru depozitare sau transport; oase neprelucrate sau semiprelucrate, coarne, fanoane de balenă sau sidef; scoici; spumă de mare; chihlimbar galben;
 35 - publicitate; administrarea, organizarea și managementul afacerilor; lucrări de birou;
 37 - servicii de construcții; servicii de instalații și reparații; extracții miniere, foraje pentru extracția de petrol și gaze;
 38 - servicii de telecomunicații;
 39 - transport; ambalarea și depozitarea mărfurilor; organizarea de călătorii;
 42 - servicii științifice și tehnologice, precum și servicii de cercetare și creație, referitoare la acestea; servicii de analiză industrială, cercetare industrială și proiectare industrială; servicii de control al calității și de autentificare; crearea și dezvoltarea calculatoarelor și programelor de calculator;
 43 - închiriere de mobilă; servicii de bucătărie mobilă.

(210) **052640**
 (220) 05.12.2023
 (730) **NEGRU Victor, MD**
 Bd. Decebal nr. 6, bloc 1, ap. 34,
 MD-2038, Chișinău, Republica Moldova
 (540)

ROMOBIL

(511) NCL(12-2023)
 20 - mobile, oglinzi, rame pentru tablouri; containere, nemetalice, pentru depozitare sau transport; oase neprelucrate sau semiprelucrate, coarne, fanoane de balenă sau sidef; scoici; spumă de mare; chihlimbar galben;

35 - publicitate; administrarea, organizarea și managementul afacerilor; lucrări de birou;
 37 - servicii de construcții; servicii de instalații și reparații; extracții miniere, foraje pentru extracția de petrol și gaze;
 38 - servicii de telecomunicații;
 39 - transport; ambalarea și depozitarea mărfurilor; organizarea de călătorii;
 42 - servicii științifice și tehnologice, precum și servicii de cercetare și creație, referitoare la acestea; servicii de analiză industrială, cercetare industrială și proiectare industrială; servicii de control al calității și de autentificare; crearea și dezvoltarea calculatoarelor și programelor de calculator;
 43 - închiriere de mobilă; servicii de bucătărie mobilă.

(210) **052641**
 (220) 08.12.2023
 (730) **SCROB Alexandru, MD**
 Str. Calea Ieșilor nr. 67/1, ap. 113,
 MD-2069, Chișinău, Republica Moldova
 (540)



(511) NCL(12-2023)
 14 - metale prețioase și aliajele lor; bijuterii, pietre prețioase și semiprețioase; instrumente de ceasornicărie și pentru măsurarea timpului;
 35 - publicitate; administrarea, organizarea și managementul afacerilor; lucrări de birou;

37 - servicii de construcții; servicii de instalații și reparații; extracții miniere, foraje pentru extracția de petrol și gaze.

(531) CFE(9) 17.02.01; 17.02.02; 17.05.02; 17.05.17; 27.05.24.

(210) **052642**

(220) 08.12.2023

(730) **Philip Morris Products S.A., CH**

Quai Jeanrenaud 3, 2000 Neuchâtel, Elveția

(540)



(591) Culori revendicate: alb, negru, gri de diferite nuanțe.

(511) NCL(12-2023)

34 - vaporizatoare cu fir pentru țigări electronice și dispozitive electronice de fumat; tutun, brut sau prelucrat; produse din tutun, inclusiv țigări de foi, țigarete, cigarillos, tutun pentru rularea propriilor țigarete, tutun de pipă, tutun de mestecat, tutun de prizat, kretek; snus; înlocuitori de tutun (cu excepția celor pentru uz medical); articole pentru fumători, inclusiv foite și tuburi pentru țigarete, filtre pentru țigarete, recipiente de tutun, tabachere pentru țigarete și scrumiere pentru fumători, pipe, dispozitive de buzunar pentru rularea țigaretelor, brichete pentru fumători; chibrituri; bețe de tutun, produse din tutun pentru a fi încălzite, dispozitive electronice și părți ale acestora pentru încălzirea țigaretelor sau a tutunului pentru eliberarea de aerosoli care conțin nicotină pentru inhalare; soluții de

nicotină lichidă pentru utilizare în țigări electronice; dispozitive electronice de fumat; țigări electronice; țigări electronice folosite ca înlocuitori ai țigărilor tradiționale; dispozitive electronice pentru inhalarea aerosolilor care conțin nicotină; dispozitive de vaporizare orale pentru fumători, produse din tutun și înlocuitori de tutun; articole pentru țigări electronice destinate fumătorilor; piese și accesorii pentru produsele sus-menționate incluse în clasa 34; stingătoare pentru țigarete și țigări de foi încălzite, precum și pentru bețe de tutun încălzite; huse pentru țigări electronice reîncărcabile.

(531) CFE(9) 10.01.10; 10.01.25; 19.07.25; 26.03.23; 26.04.04; 26.04.11; 26.04.18; 27.05.01; 29.01.13.

(210) **052643**

(220) 08.12.2023

(730) **Philip Morris Brands Sàrl, CH**

Quai Jeanrenaud 3, 2000 Neuchâtel, Elveția

(540)



(591) Culori revendicate: alb, albastru de diferite nuanțe, argintiu.

(511) NCL(12-2023)

34 - tutun brut sau prelucrat; produse de tutun; țigări de foi, țigarete, cigarillos, tutun pentru rularea propriilor țigarete, tutun de pipă, tutun de mestecat, tutun de prizat, kretek; snus; înlocuitori de tutun (cu excepția celor pentru uz medical); țigarete electronice; produse din tutun pentru a fi încălzite; dispozitive electronice și părți ale acestora pentru încălzirea țigaretelor sau a tutunului în scopul eliberării aerosolilor ce conțin nicotină pentru inhalare; soluții de nicotină lichidă pentru utilizare în țigarete electronice; articole pentru fumători, foite pentru țigarete, tuburi pentru țigarete,

filtre pentru țigarete, recipiente de tutun, tabachere pentru țigarete, scrumiere pentru fumători, pipe, dispozitive de buzunar pentru rularea țigaretelor, brichete pentru fumători, chibrituri.

(531) CFE(9) 25.07.20; 26.03.23; 27.05.09; 29.01.13.

(210) **052644**

(220) 08.12.2023

(730) **Philip Morris Brands Sàrl, CH**

Quai Jeanrenaud 3, 2000 Neuchâtel, Elveția

(540)



(591) Culori revendicate: albastru de diferite nuanțe, argintiu.

(511) NCL(12-2023)

34 - tutun brut sau prelucrat; produse de tutun; țigări de foi, țigarete, cigarillos, tutun pentru rularea propriilor țigarete, tutun de pipă, tutun de mestecat, tutun de prizat, kretek; snus; înlocuitori de tutun (cu excepția celor pentru uz medical); țigarete electronice; produse din tutun pentru a fi încălzite; dispozitive electronice și părți ale acestora pentru încălzirea țigaretelor sau a tutunului în scopul eliberării aerosolilor ce conțin nicotină pentru inhalare; soluții de nicotină lichidă pentru utilizare în țigarete electronice; articole pentru fumători, foite pentru țigarete, tuburi pentru țigarete, filtre pentru țigarete, recipiente de tutun, tabachere pentru țigarete, scrumiere pentru fumători, pipe, dispozitive de buzunar pentru rularea țigaretelor, brichete pentru fumători, chibrituri.

(531) CFE(9) 25.07.20; 26.03.23; 27.05.09; 29.01.13.

(210) **052645**

(220) 08.12.2023

(730) **BLISS PLANET LIMITED, CN**

19H MAXGRAND PLAZA NO.3 TAI YAU STREET SAN PO KONG, KOWLOON HONG KONG, CHINA

(540)

SWAP

(511) NCL(12-2023)

34 - tutun; țigarete conținând înlocuitori de tutun, cu excepția celor pentru uz medical; țigarete electronice; soluții lichide pentru utilizare în țigări electronice; țigări cu filtru; vaporizatoare orale pentru fumători; soluții de nicotina lichidă pentru utilizare în țigări electronice; capete de țigarete; țigarete; arome, altele decât uleiurile esențiale, pentru utilizare în țigări electronice; cartușe pentru țigări electronice; dispozitive pentru încălzirea tutunului în scopul inhalării; pipe de tutun; tabachere pentru țigarete; trabucuri; plante pentru fumat; trabucuri electronice; huse pentru țigări electronice; atomizoare pentru țigări electronice.

(210) **052648**

(220) 08.12.2023

(730) **SMIRNOV Aleksandr Anatolevich, RU**

119121, g. Moscow, Smolenskaya-Sennaya pl., d. 27, str. 1A, kv. 74, Federația Rusă

(540)

АНТИМЕДИН

(511) NCL(12-2023)

05 - preparate farmaceutice, medicale și de uz veterinar, produse igienice pentru medicină, alimente și substanțe dietetice adaptate pentru uz medical sau veterinar, alimente pentru bebeluși, suplimente alimentare pentru oameni și animale, plasturi și materiale pentru pansamente, materiale pentru plombarea dinților și pentru mlașe dentare, dezinfectante, produse pentru distrugerea animalelor dăunătoare, fungicide, ierbicide; vată hidrofiliă, suplimente alimentare pe bază de pudră

de acai, acaricide, acetaji de uz farmaceutic, acizi de uz farmaceutic, preparate pentru tratarea acneei, aconitină, plasturi, benzi adezive pentru uz medical, produse pentru odorizarea aerului, adezivi pentru proteze dentare, adjuvanți pentru uz medical, produse pentru purificarea aerului, suplimente alimentare pe bază de albumină, alimente pe bază de albumină de uz medical, preparate albuminoase de uz medical, alcool medicinal, aldehide de uz farmaceutic, algicide, suplimente nutritive pe bază de alginat, alginat pentru uz farmaceutic, ioduri alcaline de uz farmaceutic, alcaloizi de uz medical, emulsie de migdale de uz farmaceutic, aliaje de metale prețioase de uz stomatologic, preparate din aloë vera pentru uz farmaceutic, acetat de aluminiu de uz farmaceutic, aminoacizi de uz medical, aminoacizi de uz veterinar, anestezice, analgezice, scoarță de angostura (arbori din America de Sud de tip Galipea Officinalis sau Cusparia trifoliata) de uz medical, produse pentru spălarea animalelor (insecticide), produse antiinflamatoare, produse antiurice, soluții antibacteriene pentru spălarea mâinilor, săpun antibacterian, antibiotice, produse anticriptogamice, pastile antioxidante, zgărzi antiparazitare pentru animale, produse antiparazitare, tamponi de vată antiseptice, antiseptice, pastile pentru suprimarea apetitului, preparate de uz medical pentru inhibarea apetitului, dezodorizante aromatice pentru toaletă, vată sterilă (aseptică), ceaiuri antiastmatice, preparate astringente de uz medical, scutece chiloței pentru bebeluși, otrăvuri bacteriene, preparate bacteriene (de uz medical sau veterinar), balsamuri de uz medical, preparate balsamice (de uz medical), bandaje pentru pansat, scoarțe de copac de uz farmaceutic, preparate pentru baie de uz medical, săruri de uz medical pentru baie, ceai de baie de uz terapeutic, bicarbonat de sodiu de uz farmaceutic, biocide, preparate biologice (de uz medical), preparate biologice (de uz veterinar), preparate pe bază de bismut pentru uz farmaceutic, culturi de țesuturi biologice pentru uz veterinar, subnitrat de bismut (de uz farmaceutic); sânge pentru uz medical, plasmă sangvină, ciment de os pentru chirurgie și ortopedie, umpluturi pentru cavități osoase formate din țesuturi vii, bulion de cultură pentru bacteriologie, brățări impregnate cu produse pentru respingerea insectelor, suplimente alimentare din drojdie de bere, tamponi pentru alăptat, brom de uz farmaceu-

tic, preparate bronhodilatatoare, inele pentru bătăturile de la picioare, produse derivate din procesarea cerealelor pentru uz dietetic sau medical, cașete pentru uz farmaceutic, catechu (extract de acacia catechu) de uz farmaceutic, calomel (fungicide), camfor de uz medical, ulei camforat de uz medical, canabidiol de uz medical, cannabis de uz medical, capsule pentru medicamente, capsule fabricate din polimeri pe bază de dendrimeri pentru produse farmaceutice, carbonil (antiparazitar), ulei de ricin de uz medical, suplimente dietetice pe bază de cazeină, produse pentru spălarea vitelor (insecticide), creioane caustice, produse caustice de uz farmaceutic, lemn de cedru folosit ca insectifug, esteri de celuloză de uz farmaceutic, ciment pentru copitele animalelor, cărbune de lemn (de uz farmaceutic), conductori chimici pentru electrozi de electrocardiograf, anticoncepționale (produse chimice), preparate chimice (de uz medical), preparate chimice (de uz farmaceutic), preparate chimice pentru diagnosticarea sarcinii, preparate chimice pentru tratarea bolilor care afectează plantele cerealiere, produse chimice pentru tratarea bolilor viței-de-vie, produse chimice pentru tratarea manei, produse chimice pentru tratamentul filoxerei, preparate chimice (de uz veterinar), reactivi chimici de uz medical sau veterinar, produse chimico-farmaceutice; gumă de mestecat de uz medical, produse contra degerăturilor, chinolină de uz medical, clorofom, cocaină de uz medical, ulei din ficat de cod, collagen de uz medical, colodiu de uz farmaceutic, picături pentru ochi, comprese, scoarță de condurango, de uz medical, preparate pentru curățarea lentilelor de contact, bureți contraceptivi, spray-uri refrigerante pentru uz medical, soluții contra bătăturilor, vată de uz medicinal, bețișoare cu vată pentru uz medical, tartru de uz farmaceutic, creozot de uz farmaceutic, scoarță de croton, zahăr candel cristalizat de uz medical, culturi de microorganisme de uz medical sau veterinar, curara, decocturi de uz farmaceutic, abrazivi de uz dentar, amalgam dentar, amalgame dentare din aur, cimenturi dentare, ceară dentară, lacuri dentare, dezodorizante pentru îmbrăcăminte sau materiale textile, deodorante, altele decât cele de uz personal sau de uz veterinar, dezodorizante pentru litiere, laxative, detergenți (detersivi) de uz medical, pâine pentru diabetici, adaptată în scopuri medicale, reactivi biomarkeri de diagnostic pentru uz medical, preparate

de diagnosticare, preparate de diagnosticare pentru uz veterinar, benzi de diagnostic pentru testarea laptelui matern, de uz medical, saltele de înfășat bebeluși, de unică folosință, scutece igienice pentru incontinență, diastaze de uz medical, scutece pentru animale de companie, fibre dietetice, suplimente alimentare cu efect cosmetic, băuturi dietetice de uz medical, digestive de uz farmaceutic, digitalină, ulei eteric de mărar de uz medical, săpunuri dezinfectante, dezinfectante pentru WC-uri chimice; dezinfectante folosite pentru igienă, protecție absorbantă pentru cuștile animalelor de companie, produse pentru spălarea câinilor (insecticide), preparate de uz medical pentru spălături, pansamente de uz medical, droguri de uz medical, elixire (preparate farmaceutice), suplimente alimentare pe bază de enzime, preparate enzimatic (de uz medical), preparate enzimatic (de uz veterinar), enzime de uz medical, enzime de uz veterinar, corn de seară de uz farmaceutic, ester de uz farmaceutic, eter de uz farmaceutic, eucaliptol de uz farmaceutic, eucalipt de uz farmaceutic, extracte de hamei de uz farmaceutic, bandaje de uz medical pentru ochi, antipiretice, anason de uz medical, fermenți de uz farmaceutic, truse portabile de medicamente, făină de pește pentru uz farmaceutic, făină de uz farmaceutic, floare de pucioasă de uz farmaceutic, hârtie pentru prins muște, preparate pentru omorât muște, clei pentru prins muște, formaldehidă de uz farmaceutic, alimente uscate prin înghețare adaptate pentru uz medical, carne uscată prin înghețare adaptată pentru uz medical, unguent antidegerături de uz farmaceutic, bețișoare fumigante, produse pentru fumigație, de uz medical, acid galic de uz farmaceutic, gume-gutta de uz medical, gaz de uz medical, tifon pentru pansamente, gelatină pentru uz, gențiană de uz farmaceutic, suplimente alimentare pe bază de glucoză, glucoză de uz medical, glicerofosfați, grăsimi de uz medical, grăsimi de uz veterinar, gaiacol de uz farmaceutic, gumă de uz medical, balsam de gurjun (gurgu, gurgum sau gurjum) de uz medical, hematogen, hemoglobină, produse antihemoroidale, creioane hemostatice, stickuri contra durerilor de cap, extracte din plante de uz medical, ceaiuri din plante pentru uz medicinal, alimente omogenizate adaptate pentru uz medical, hormoni de uz medical, hidrastină, hidrastinină, cloral hidrat de uz farmaceutic, apă oxigenată de uz medical, preparate

imunostimulatoare; compoziții pentru sugari, fillere dermice injectabile, substanțe rășinoase insectifuge, șampoane insecticide pentru animale, insectifuge, insecticide, soluții insecticide pentru spălături veterinare, ioduri de uz farmaceutic, iodoform, alge roșii marine de uz medical, izotopi de uz medical, jalapă, pastă de joboba de uz medical (arbore fructifer meridional), lapte praf pentru copii mici, produse pentru distrugerea larvelor, apă de plumb, suplimente alimentare pe bază de lecitină, lecitină de uz medical, lipitori de uz medical, preparate pentru distrugerea păduchilor (pediculicide), preparate pe bază de var pentru uz farmaceutic, linimente (preparate farmaceutice lichide sau semisolide folosite pentru fricțiuni sau aplicații locale), suplimente alimentare pe bază de semințe de in, semințe de in de uz farmaceutic, făină de in de uz farmaceutic, suplimente alimentare pe bază de ulei de semințe de in, fire de uz medical, lemn dulce de uz farmaceutic, loțiuni de uz farmaceutic, loțiuni de uz veterinar, lupulină de uz farmaceutic, magnezie de uz farmaceutic, malț de uz farmaceutic, băuturi din lapte de malț de uz medical, scoarță de manglier de uz farmaceutic, lumânări pentru masaj de uz terapeutic, geluri de masaj de uz medical, preparate medicale pentru slăbire, loțiuni medicinale după-ras, furaj medicamentos, produse medicinale pentru curățarea dinților, șampoane uscate medicinale, picături pentru ochi medicinale, loțiuni de păr medicamentoase, șampoane medicinale, șampoane medicinale pentru animale de companie, săpunuri medicinale, tablete de uz farmaceutic, preparate de toaletă medicinale, pastă de dinți medicamentoasă, poțiuni medicinale, preparate medicinale pentru creșterea părului, ierburi medicinale, infuzii medicinale, nămoluri medicinale, uleiuri medicinale, rădăcini ale plantelor medicinale, ceai medicinal, truse medicale de voiaj, remedii contra constipației, remedii de uz dentar, medicamente de uz veterinar, apă de melisă pentru uz farmaceutic, mentol, alifie cu mercur, fermenți lactici (de uz farmaceutic), lactoză pentru uz farmaceutic, unsoare pentru muls, suplimente alimentare pe bază de minerale, săruri de ape minerale, ape minerale pentru uz medicinal, mentă de uz farmaceutic, moleschin de uz medical, hârtie cu insecticid contra moliiilor, preparate pentru combaterea moliiilor, ceară pentru mulaje dentare, apă de gură pentru uz medical, ruloouri moxa pentru moxibustie, nămol pentru

baie, muștar de uz farmaceutic, ulei de muștar (de uz medical), sinapisme; scoarță de mirobolan de uz farmaceutic, narcotice, substanțe cu acțiune în bolile de nervi, gumă cu nicotină destinată utilizării ca sprijin în procesul renunțării la fumat, plasturi cu nicotină destinați utilizării ca ajutători pentru renunțarea la fumat, preparate nutraceutice de uz terapeutic sau medical, suplimente nutritive, substanțe nutritive pentru microorganisme, ulei de terebentină de uz farmaceutic, unguente de uz farmaceutic, opiate, opiu, opodeldoc (liniment), produse organoterapeutice, băi de oxigen, cilindri pentru oxigen, cu conținut, de uz medical, oxigen de uz medical, chiloți absorbantși pentru incontinență, chiloți igienici, hârtie pentru cataplasme cu muștar, paraziticide, pudră de perle pentru uz medicinal, pectină de uz farmaceutic, șampoane pediculicide, pepsine de uz farmaceutic, peptone de uz farmaceutic, lubrifiantși sexuali personali, pesticide, vaselină rectificată de uz medical, produse farmaceutice pentru îngrijirea pielii, preparate farmaceutice pentru tratarea mătreței, preparate pentru arsuri solare de uz farmaceutic, fenol de uz farmaceutic, fosfați de uz farmaceutic, preparate fitoterapeutice de uz medical, extracte vegetale de uz farmaceutic, otrăvuri, suplimente alimentare pe bază de polen, pomezi de uz medical, porțelan pentru proteze dentare, săruri de potasiu (de uz medical), cataplasme, pudră de cantaridă, seringi preumplute de uz medical, preparate pentru calozități, agenți pentru combaterea ciupercii de putregai uscat, produse chimice pentru distrugerea șoarecilor, preparate pentru reducerea activității sexuale, preparate pentru tratarea arsurilor, preparate cu oligoelemente pentru consum uman și animal, preparate pentru facilitarea erupției dinților, suplimente alimentare pe bază de propolis, propolis pentru uz farmaceutic, suplimente alimentare proteice, praf de piretru, quassia (lemn amar) de uz medical, quebracho de uz medical, substanțe radioactive de uz medical, chinchină de uz medical, substanțe de contrast radiologic pentru uz medical, radium de uz medical, otravă pentru șobolani, hârtie de turnesol de uz medical, hârtie de turnesol de uz veterinar, remedii contra transpirației picioarelor, remedii contra transpirației, produse repulsive pentru câini, rădăcina de revent de uz farmaceutic, suplimente alimentare pe bază de lăptișor de matcă, lăptișor de matcă pentru uz farmaceutic; cauciuc de uz dentar,

săruri pentru băi de ape minerale, sarsaparilla pentru uz medicinal, prosoape sanitare, tampona pentru menstruație, bandaje scapulare de uz chirurgical, apă de mare pentru băi medicinale, calmante, spermă pentru inseminarea artificială, medicamente seroterapeutice, seruri de uz medicinal, geluri pentru stimularea sexuală, produse sicative de uz medical, hidratantși pentru piele sub formă de produse de umplere dermică injectabile, pilule pentru slăbit, preparate pentru distrugerea limacșilor, săruri contra leșinului, ierburi de fumat de uz medical, săruri de sodiu de uz medical, produse sterilizante pentru soluri, soluții pentru lentile de contact, solventși pentru îndepărtarea plasturilor, somnifere, amidon de uz dietetic sau farmaceutic, celule stem de uz medical, celule stem pentru uz veterinar, produse pentru sterilizare, steroizi, stricnină, substanțe astringente, zahăr de uz medical, sulfamide (medicamente), fitile de sulf (dezinfectante), produse antisolare (unguente contra arsurilor solare), supozitoare, pansamente chirurgicale, adezivi chirurgicali, implanturi chirurgicale formate din țesuturi vii, scutece de înot de unică folosință pentru bebeluși, scutece de înot pentru bebeluși, refofosibile, siropuri de uz farmaceutic, pilule pentru bronzat, materiale pentru plombarea dinților, tetrahidrocanabinol (THC) de uz medical, preparate terapeutice pentru baie, ape termale, timol de uz farmaceutic, tinctură de iod, tincturi de uz medical, șervețele impregnate cu loțiuni farmaceutice, țigarete fără tutun, de uz medical, tonice (medicamente), transplanturi (țesuturi vii), terebentină de uz farmaceutic, vaccinuri, spălături vaginale de uz medical, antihelmințice, produse vezicante, plasturi cu suplimente de vitamine, preparate cu vitamine, bureți vulnerari, creioane contra negilor, suplimente alimentare pe bază de germeni de grâu, suplimente dietetice cu proteine din zer, șervețele impregnate cu dezinfectante pentru igienă, suplimente alimentare pe bază de drojdie, drojdie de uz farmaceutic.

(531) CFE(9) 28.05.00.

(210) **052649**

(220) 08.12.2023

(730) **SMIRNOV Aleksandr Anatolevich, RU**

119121, g. Moscow, Smolenskaya-Sennaya pl., d. 27, str. 1A, kv. 74, Federația Rusă

(540)

Медитин

(511) NCL(12-2023)

05 - preparate farmaceutice, medicale și de uz veterinar, produse igienice pentru medicină, alimente și substanțe dietetice adaptate pentru uz medical sau veterinar, alimente pentru bebeluși, suplimente alimentare pentru oameni și animale, plasturi și materiale pentru pansamente, materiale pentru plombarea dinților și pentru mulaje dentare, dezinfectante, produse pentru distrugerea animalelor dăunătoare, fungicide, ierbicide; vată hidrofilă, suplimente alimentare pe bază de pudră de acai, acaricide, acetati de uz farmaceutic, acizi de uz farmaceutic, preparate pentru tratarea acneei, aconitină, plasturi, benzi adezive pentru uz medical, produse pentru odorizarea aerului, adezivi pentru proteze dentare, adjuvanți pentru uz medical, produse pentru purificarea aerului, suplimente alimentare pe bază de albumină, alimente pe bază de albumină de uz medical, preparate albuminoase de uz medical, alcool medicinal, aldehide de uz farmaceutic, algicide, suplimente nutritive pe bază de alginat, alginat pentru uz farmaceutic, ioduri alcaline de uz farmaceutic, alcaloizi de uz medical, emulsii de migdale de uz farmaceutic, aliaje de metale prețioase de uz stomatologic, preparate din aloe vera pentru uz farmaceutic, acetat de aluminiu de uz farmaceutic, aminoacizi de uz medical, aminoacizi de uz veterinar, anestezice, analgezice, scoarță de angostura (arbori din America de Sud de tip Galipea Officinalis sau Cusparia trifoliata) de uz medical, produse pentru spălarea animalelor (insecticide), produse antiinflamatoare, produse antiurice, soluții antibacteriene pentru spălarea mâinilor, săpun antibacterian, antibiotice, produse anticriptogamice, pastile antioxidante, zgărzi antiparazitare pentru animale, produse antiparazitare, tampoane de vată antiseptice, antiseptice, pastile pentru suprimarea apetitului, preparate de uz medical pentru inhibarea apetitului, dezodorizante aromatice pentru toaletă, vată sterilă (aseptică), ceaiuri antiastmatice, preparate astringente de uz medical, scutece chiloței pentru bebeluși, otrăvuri bacteriene, prepara-

te bacteriene (de uz medical sau veterinar), balsamuri de uz medical, preparate balsamice (de uz medical), bandaje pentru pansat, scoarțe de copac de uz farmaceutic, preparate pentru baie de uz medical, săruri de uz medical pentru baie, ceai de baie de uz terapeutic, bicarbonat de sodiu de uz farmaceutic, biocide, preparate biologice (de uz medical), preparate biologice (de uz veterinar), preparate pe bază de bismut pentru uz farmaceutic, culturi de țesuturi biologice pentru uz veterinar, subnitrat de bismut (de uz farmaceutic); sânge pentru uz medical, plasmă sangvină, ciment de os pentru chirurgie și ortopedie, umpluturi pentru cavități osoase formate din țesuturi vii, bulion de cultură pentru bacteriologie, brățări impregnate cu produse pentru respingerea insectelor, suplimente alimentare din drojdie de bere, tampoane pentru alăptat, brom de uz farmaceutic, preparate bronhodilatatoare, inele pentru bătăturile de la picioare, produse derivate din procesarea cerealelor pentru uz dietetic sau medical, cașete pentru uz farmaceutic, catechu (extract de acacia catechu) de uz farmaceutic, calomel (fungicide), camfor de uz medical, ulei camforat de uz medical, canabidiol de uz medical, cannabis de uz medical, capsule pentru medicamente, capsule fabricate din polimeri pe bază de dendrimeri pentru produse farmaceutice, carbonil (antiparazitar), ulei de ricin de uz medical, suplimente dietetice pe bază de cazeină, produse pentru spălarea vitelor (insecticide), creioane caustice, produse caustice de uz farmaceutic, lemn de cedru folosit ca insectifug, esterii de celuloză de uz farmaceutic, ciment pentru copitele animalelor, cărbune de lemn (de uz farmaceutic), conductori chimici pentru electrozi de electrocardiograf, anticoncepționale (produse chimice), preparate chimice (de uz medical), preparate chimice (de uz farmaceutic), preparate chimice pentru diagnosticarea sarcinii, preparate chimice pentru tratarea bolilor care afectează plantele cerealiere, produse chimice pentru tratarea bolilor viței-de-vie, produse chimice pentru tratarea manei, produse chimice pentru tratamentul filoxerei, preparate chimice (de uz veterinar), reactivi chimici de uz medical sau veterinar, produse chimico-farmaceutice; gumă de mestecat de uz medical, produse contra degerăturilor, chinolină de uz medical, clorform, cocaină de uz medical, ulei din ficat de cod, colagen de uz medical, colodiu de uz farmaceutic, picături pentru ochi, comprese,

scoarță de condurango, de uz medical, preparate pentru curățarea lentilelor de contact, bureți contraceptivi, spray-uri refrigerante pentru uz medical, soluții contra bătăturilor, vată de uz medicinal, bețișoare cu vată pentru uz medical, tartru de uz farmaceutic, creozot de uz farmaceutic, scoarță de croton, zahăr candel cristalizat de uz medical, culturi de microorganisme de uz medical sau veterinar, curara, decocturi de uz farmaceutic, abrazivi de uz dentar, amalgam dentar, amalgame dentare din aur, cimenturi dentare, ceară dentară, lacuri dentare, dezodorizante pentru îmbrăcăminte sau materiale textile, deodorante, altele decât cele de uz personal sau de uz veterinar, dezodorizante pentru litiere, laxative, detergenți (detersivi) de uz medical, pâine pentru diabetici, adaptată în scopuri medicale, reactivi biomarkeri de diagnostic pentru uz medical, preparate de diagnosticare, preparate de diagnosticare pentru uz veterinar, benzi de diagnostic pentru testarea laptelui matern, de uz medical, saltele de înfășat bebeluși, de unică folosință, scutece igienice pentru incontinență, diastaze de uz medical, scutece pentru animale de companie, fibre dietetice, suplimente alimentare cu efect cosmetic, băuturi dietetice de uz medical, digestive de uz farmaceutic, digitalină, ulei eteric de mărar de uz medical, săpunuri dezinfectante, dezinfectante pentru WC-uri chimice; dezinfectante folosite pentru igienă, protecție absorbantă pentru cuștile animalelor de companie, produse pentru spălarea câinilor (insecticide), preparate de uz medical pentru spălături, pansamente de uz medical, droguri de uz medical, elixire (preparate farmaceutice), suplimente alimentare pe bază de enzime, preparate enzimatice (de uz medical), preparate enzimatice (de uz veterinar), enzime de uz medical, enzime de uz veterinar, corn de seară de uz farmaceutic, esterii de uz farmaceutic, eterii de uz farmaceutic, eucaliptol de uz farmaceutic, eucalipt de uz farmaceutic, extracte de hamei de uz farmaceutic, bandaje de uz medical pentru ochi, antipiretice, anason de uz medical, fermenți de uz farmaceutic, truse portabile de medicamente, făină de pește pentru uz farmaceutic, făină de uz farmaceutic, floare de pucioasă de uz farmaceutic, hârtie pentru prins muște, preparate pentru omorât muște, clei pentru prins muște, formaldehidă de uz farmaceutic, alimente uscate prin înghețare adaptate pentru uz medical, carne uscată prin înghețare

adaptată pentru uz medical, unguente anti-degerături de uz farmaceutic, bețișoare fumigante, produse pentru fumigație, de uz medical, acid galic de uz farmaceutic, gume-gutta de uz medical, gaz de uz medical, tifon pentru pansamente, gelatină pentru uz, gențiană de uz farmaceutic, suplimente alimentare pe bază de glucoză, glucoză de uz medical, glicerofosfați, grăsimi de uz medical, grăsimi de uz veterinar, gaiacol de uz farmaceutic, gumă de uz medical, balsam de gurjun (gurgu, gurgum sau gurjum) de uz medical, hematogen, hemoglobină, produse antihemoroidale, creioane hemostatice, stickuri contra durerilor de cap, extracte din plante de uz medical, ceaiuri din plante pentru uz medicinal, alimente omogenizate adaptate pentru uz medical, hormoni de uz medical, hidrastină, hidrastinină, cloral hidrat de uz farmaceutic, apă oxigenată de uz medical, preparate imunostimulatoare; compoziții pentru sugari, fillere dermice injectabile, substanțe rășinoase insectifuge, șampoane insecticide pentru animale, insectifuge, insecticide, soluții insecticide pentru spălături veterinare, ioduri de uz farmaceutic, iodoform, alge roșii marine de uz medical, izotopi de uz medical, jalapă, pastă de joboba de uz medical (arbore fructifer meridional), lapte praf pentru copii mici, produse pentru distrugerea larvelor, apă de plumb, suplimente alimentare pe bază de lecitină, lecitină de uz medical, lipitori de uz medical, preparate pentru distrugerea păduchilor (pediculicide), preparate pe bază de var pentru uz farmaceutic, linimente (preparate farmaceutice lichide sau semisolide folosite pentru fricțiuni sau aplicații locale), suplimente alimentare pe bază de semințe de in, semințe de in de uz farmaceutic, făină de in de uz farmaceutic, suplimente alimentare pe bază de ulei de semințe de in, fire de uz medical, lemn dulce de uz farmaceutic, loțiuni de uz farmaceutic, loțiuni de uz veterinar, lupulină de uz farmaceutic, magnezie de uz farmaceutic, malț de uz farmaceutic, băuturi din lapte de malț de uz medical, scoarță de manglier de uz farmaceutic, lumânări pentru masaj de uz terapeutic, geluri de masaj de uz medical, preparate medicale pentru slăbire, loțiuni medicinale după-ras, furaj medicamentos, produse medicinale pentru curățarea dinților, șampoane uscate medicinale, picături pentru ochi medicinale, loțiuni de păr medicamentoase, șampoane medicinale, șampoane medicinale pentru animale de companie, săpunuri medicinale, tablete

de uz farmaceutic, preparate de toaletă medicinale, pastă de dinți medicamentosă, poțiuni medicinale, preparate medicinale pentru creșterea părului, ierburi medicinale, infuzii medicinale, nămoluri medicinale, uleiuri medicinale, rădăcini ale plantelor medicinale, ceai medicinal, truse medicale de voiaj, remedii contra constipației, remedii de uz dentar, medicamente de uz veterinar, apă de melisă pentru uz farmaceutic, mentol, alifie cu mercur, fermenți lactici (de uz farmaceutic), lactoză pentru uz farmaceutic, unsoare pentru muls, suplimente alimentare pe bază de minerale, săruri de ape minerale, ape minerale pentru uz medicinal, mentă de uz farmaceutic, moleschin de uz medical, hârtie cu insecticid contra moliiilor, preparate pentru combaterea moliiilor, ceară pentru mulaje dentare, apă de gură pentru uz medical, rulouri moxa pentru moxibustie, nămol pentru baie, muștar de uz farmaceutic, ulei de muștar (de uz medical), sinapisme; scoarță de mirobolan de uz farmaceutic, narcotice, substanțe cu acțiune în bolile de nervi, gumă cu nicotină destinată utilizării ca sprijin în procesul renunțării la fumat, plasturi cu nicotină destinați utilizării ca ajutători pentru renunțarea la fumat, preparate nutraceutice de uz terapeutic sau medical, suplimente nutritive, substanțe nutritive pentru microorganisme, ulei de terebentină de uz farmaceutic, unguente de uz farmaceutic, opiate, opiu, opodeldoc (liniment), produse organoterapeutice, băi de oxigen, cilindri pentru oxigen, cu conținut, de uz medical, oxigen de uz medical, chiloți absorbanți pentru incontinență, chiloți igienici, hârtie pentru cataplasme cu muștar, paraziticide, pudră de perle pentru uz medicinal, pectină de uz farmaceutic, șampoane pediculicide, pepsine de uz farmaceutic, peptone de uz farmaceutic, lubrifianti sexuali personali, pesticide, vaselină rectificată de uz medical, produse farmaceutice pentru îngrijirea pielii, preparate farmaceutice pentru tratarea mătreței, preparate pentru arsuri solare de uz farmaceutic, fenol de uz farmaceutic, fosfați de uz farmaceutic, preparate fitoterapeutice de uz medical, extracte vegetale de uz farmaceutic, otrăvuri, suplimente alimentare pe bază de polen, pomezii de uz medical, porțelan pentru proteze dentare, săruri de potasiu (de uz medical), cataplasme, pudră de cantaridă, seringi preumplute de uz medical, preparate pentru calozități, agenți pentru combaterea ciupercii de putregai uscat, produse chimice pentru

distrugerea șoarecilor, preparate pentru reducerea activității sexuale, preparate pentru tratarea arsurilor, preparate cu oligoelemente pentru consum uman și animal, preparate pentru facilitarea erupției dinților, suplimente alimentare pe bază de propolis, propolis pentru uz farmaceutic, suplimente alimentare proteice, praf de piretru, quassia (lemn amar) de uz medical, quebracho de uz medical, substanțe radioactive de uz medical, chinchină de uz medical, substanțe de contrast radiologic pentru uz medical, raiu de uz medical, otravă pentru șobolani, hârtie de turnesol de uz medical, hârtie de turnesol de uz veterinar, remedii contra transpirației picioarelor, remedii contra transpirației, produse repulsive pentru câini, rădăcina de revent de uz farmaceutic, suplimente alimentare pe bază de lăptișor de matcă, lăptișor de matcă pentru uz farmaceutic; cauciuc de uz dentar, săruri pentru băi de ape minerale, sarsaparilla pentru uz medicinal, prosoape sanitare, tampoane pentru menstruație, bandaje scapulare de uz chirurgical, apă de mare pentru băi medicinale, calmante, spermă pentru inseminarea artificială, medicamente seroterapeutice, seruri de uz medicinal, geluri pentru stimularea sexuală, produse sicative de uz medical, hidratanti pentru piele sub formă de produse de umplere dermică injectabile, pilule pentru slăbit, preparate pentru distrugerea limacșilor, săruri contra leșinului, ierburi de fumat de uz medical, săruri de sodiu de uz medical, produse sterilizante pentru soluri, soluții pentru lentile de contact, solvenți pentru îndepărtarea plasturilor, somnifere, amidon de uz dietetic sau farmaceutic, celule stem de uz medical, celule stem pentru uz veterinar, produse pentru sterilizare, steroizi, stricnină, substanțe astringente, zahăr de uz medical, sulfamide (medicamente), fitile de sulf (dezinfectante), produse antisolare (unguente contra arsurilor solare), supozitoare, pansamente chirurgicale, adezivi chirurgicali, implanturi chirurgicale formate din țesuturi vii, scutece de înot de unică folosință pentru bebeluși, scutece de înot pentru bebeluși, refolosibile, siropuri de uz farmaceutic, pilule pentru bronzat, materiale pentru plombarea dinților, tetrahidrocanabinol (THC) de uz medical, preparate terapeutice pentru baie, ape termale, timol de uz farmaceutic, tinctură de iod, tincturi de uz medical, șervețele impregnate cu loțiuni farmaceutice, țigarete fără tutun, de uz medical, tonice (medicamente), transplanturi (țesuturi

vii), terebentină de uz farmaceutic, vaccinuri, spălături vaginale de uz medical, antihelmintice, produse vezicante, plasturi cu suplimente de vitamine, preparate cu vitamine, bureți vulnerari, creioane contra negilor, suplimente alimentare pe bază de germeni de grâu, suplimente dietetice cu proteine din zer, șervețele impregnate cu dezinfectante pentru igienă, suplimente alimentare pe bază de drojdie, drojdie de uz farmaceutic.

(531) CFE(9) 28.05.00.

(210) **052650**

(220) 08.12.2023

(730) **TRIB S.R.L., agenție de creație, MD**

Str. Teilor nr. 9/3, ap. 57,

MD-2043, Chișinău, Republica Moldova

(540)



(511) NCL(12-2023)

41 - educație; instruire; divertisment; activități sportive și culturale.

(531) CFE(9) 06.19.16; 07.01.03; 18.01.11; 18.01.12; 18.01.23; 27.05.09.

(210) **052651**

(220) 11.12.2023

(310) 91066

(320) 13.11.2023

(330) JM

(730) **Philip Morris Products S.A., CH**

Quai Jeanrenaud 3, 2000 Neuchâtel, Elveția

(540)

CELADON

(511) NCL(12-2023)

34 - vaporizatoare cu fir pentru țigări electronice și dispozitive electronice de fumat; tutun, brut sau prelucrat; produse din tutun, inclusiv țigări de foi, țigarete, cigarillos, tutun pentru

rularea propriilor țigarete, tutun de pipă, tutun de mestecat, tutun de prizat, kretek; snus; înlocuitori de tutun (cu excepția celor pentru uz medical); articole pentru fumători, inclusiv foite și tuburi pentru țigarete, filtre pentru țigarete, recipiente de tutun, tabachere pentru țigarete și scrumiere pentru fumători, pipe, dispozitive de buzunar pentru rularea țigaretelor, brichete pentru fumători; chibrituri; bețe de tutun, produse din tutun pentru a fi încălzite, dispozitive electronice și părți ale acestora pentru încălzirea țigaretelor sau a tutunului pentru eliberarea de aerosoli care conțin nicotină pentru inhalare; soluții de nicotină lichidă pentru utilizare în țigări electronice; dispozitive electronice de fumat; țigări electronice; țigări electronice folosite ca înlocuitori ai țigărilor tradiționale; dispozitive electronice pentru inhalarea aerosolilor care conțin nicotină; dispozitive de vaporizare orale pentru fumători, produse din tutun și înlocuitori de tutun; articole pentru țigări electronice destinate fumătorilor; piese și accesorii pentru produsele sus-menționate incluse în clasa 34; stingătoare pentru țigarete și țigări de foi încălzite, precum și pentru bețe de tutun încălzite; huse pentru țigări electronice reîncărcabile.

(210) **052652**

(220) 11.12.2023

(730) **Grünlab GmbH, DE**

Warendorfer Strasse 183, 48145 Münster, Germania

(540)

LOVE GENERATION

(511) NCL(12-2023)

03 - ambră (parfumerie); aromatizantți (uleiuri esențiale); preparate odorizante pentru îmbospătarea aerului; parfumuri pentru automobile; odorizante de casă; rezerve cu parfumuri pentru difuzoare electrice de uleiuri esențiale; rezerve cu parfumuri pentru difuzoare electronice de uleiuri esențiale; rezerve cu parfumuri pentru dozatoare non-electrice de parfum de cameră; rezerve cu parfumuri pentru dozatoare electrice de parfum de cameră; balsamuri, altele decât cele de uz medicinal; balsam de păr; balsam de buze (nemedicamentos); balsamuri pentru

față; luciu de buze; sclipici pentru unghii; sclipici pentru corp; vată de uz cosmetic; șervețele din bumbac impregnate cu preparate demachiante; substanțe aromatizante pentru parfumuri; apă parfumată; apă de lavandă; apă micelară; apă de toaletă; creme pentru articole din piele; gel pentru bărbierit; geluri pentru sprâncene; gel pentru păr; geluri de duș; geluri hidratante; geluri de masaj, altele decât cele de uz medicinal; gel pentru gene; geluri pentru coafarea părului; geluri pentru spălare; geluri pentru albirea dinților; geluri hidratante pentru ten; geluri hidratante pentru mâini; farduri; deodorante pentru oameni sau pentru animale; bețișoare parfumate pentru îmborsărea aerului; lemn parfumat; parfumuri; lichide anticearcăne; tușuri lichide pentru ochi; grăsimi de uz cosmetic; produse de parfumerie; motive decorative autocolante de uz cosmetic; iononă (parfumerie); creioane pentru sprâncene; creioane pentru gene; creioane cosmetice; balsamuri solide pentru păr; corector facial (cosmetice); creioane corectoare; batoane corectoare; anticearcăne; corectoare pentru linii și riduri; corectoare anticearcăne (cosmetice); produse de acoperire a coșurilor și a petelor sau imperfecțiunilor tenului; coloranți cosmetici; vopsele de corp (produse cosmetice); creme corectoare; creme pentru piele; cremă pentru albirea pielii; creme cosmetice; creme pe bază de uleiuri esențiale pentru aromoterapie; fond de ten; fond de ten lichid (mizu-oshiroi); tămâie; fixative pentru păr; oje de unghii; vopsea de corp din latex lichid de uz cosmetic; loțiuni capilare; loțiuni de uz cosmetic; măști de frumusețe; măști șervețel de uz cosmetic; măști de unică folosință încălzite cu vapori, cu excepția celor de uz medical; uleiuri pentru parfumuri și esențe; uleiuri de uz cosmetic; uleiuri eterice; uleiuri esențiale pentru aromoterapie; uleiuri esențiale de cedru; uleiuri esențiale de lămâie; uleiuri de citronelă de uz cosmetic; esență de bergamotă; uleiuri de gaultheria; uleiuri de iasomie; uleiuri de lavandă; uleiuri de migdale; uleiuri de trandafiri; lapte de curățare de uz cosmetic; mosc (parfumerie); săpunuri; săpunuri deodorante; săpunuri lichide pentru mâini; săpunuri în calupuri; săpunuri de migdale; mentă pentru parfumerie; seturi de machiaj; ocluzoare cu gel pentru ochi de uz cosmetic; abțibilduri pentru decorarea unghiilor; benzi pentru efect de pleoapă dublă; unghii false; apă de colonie; palete pentru machiaj care conțin produse cosmetice; pale-

te cu farduri de ochi; palete mici cu farduri de ochi; bețișoare parfumate; paste de dinți; etuiuri pentru ruj; bile efervescente de baie; spume de ras; spume pentru duș; dermatografe; benzi de albire a dinților; ruj de buze; ruj lichid de buze; alifii de uz cosmetic; produse pentru bărbierit; preparate cosmetice pentru baie; preparate pentru baie (cu excepția celor de uz medical); preparate pentru îndreptarea părului; preparate pentru ondularea părului; preparate pentru albirea pielii; preparate pentru lustruirea protezelor dentare; preparate de duș pentru igiena personală sau folosite ca deodorant (produse de toaletă); preparate pentru nuanțarea sprâncenelor; produse de demachiere; preparate pentru îngrijirea unghiilor; preparate pentru curățarea protezelor dentare; preparate pe bază de colagen de uz cosmetic; preparate din Aloe vera pentru uz cosmetic; produse de protecție solară; preparate de îmborsărea a respirației pentru igiena personală; pudră pentru față; ceară de topit (preparate pentru parfumare); gene false; șervețele impregnate cu loțiuni cosmetice; șervețele impregnate cu preparate pentru demachiere; lumânări de masaj de uz cosmetic; potpuriuri parfumate; săruri pentru baie, altele decât cele pentru uz medical; săruri pentru înălbire; produse pentru fumigație (parfumuri); spray-uri de răcorire pentru uz cosmetic; produse astringente de uz cosmetic; produse cosmetice pentru sprâncene; produse pentru machiaj; produse pentru bronzare (cosmetice); vopsele pentru păr; produse neutralizante pentru ondulație permanentă; produse cosmetice pentru gene; produse cosmetice pentru îngrijirea pielii; produse pentru curățarea dinților; cosmetice; cosmetice pentru copii; produse cosmetice pentru vopsirea genelor și sprâncenelor; produse de curățare pentru igiena personală intimă, nemedicinale; detergenți, alții decât cei folosiți în timpul proceselor de fabricație și altele decât cei de uz medical; produse de degresare, altele decât cele folosite în procesele de fabricație; decoloranți de uz cosmetic; hidratanti pentru piele, de uz cosmetic; preparate fitocosmetice; anticearcăne solide (minerale); seruri corectoare pentru conturul ochilor; seruri de uz cosmetic; bețișoare de bumbac pentru uz cosmetic; farduri pentru sprâncene; fard de pleoape; terpene (uleiuri esențiale); tonice pentru uz cosmetic; rimel pentru sprâncene; rimel; difuzoare cu fitil impregnate cu parfum pentru parfumarea camerei; farduri iluminatoare pentru față;

ceai de baie de uz cosmetic; șampoane; șampoane uscate; ștampile cosmetice umplute; extracte din plante de uz cosmetic; extracte de flori (parfumerie); esențe eterice; esențe de mentă (uleiuri esențiale).

- (210) **052653**
 (220) 11.12.2023
 (730) **HMELEVSKI Vladimir, MD**
 Str. Panfilov nr. 1, MD-3801,
 Comrat, UTA Găgăuzia, Republica Moldova
 (540)



NALIVKA

- (511) NCL(12-2023)
 33 - băuturi alcoolice, cu excepția berii; preparate alcoolice pentru fabricarea băuturilor;
 43 - servicii de alimentație publică; servicii de cazare temporară.
 (531) CFE(9) 01.15.15; 11.03.02; 11.03.20; 27.05.01.

- (210) **052654**
 (220) 11.12.2023
 (730) **GOTORNICEAN Maxim, MD**
 MD-5421, Lalova, Rezina, Republica Moldova

(540)



- (511) NCL(12-2023)
 29 - carne, pește, păsări și vânat; extracte din carne; fructe și legume conservate, congelate, uscate și fierte; jeleurii, dulceturi, compoturi; ouă; lapte, brânzeturi, unt, iaurt și alte produse lactate; uleiuri și grăsimi comestibile;
 30 - cafea, ceai, cacao și înlocuitori ai acestora; orez, paste făinoase și tăiței; tapioca și sago; făină și preparate din cereale; pâine, produse de patiserie și cofetărie; ciocolată; înghețată, șerburi și alte înghețate comestibile; zahăr, miere, sirop de melasă; drojdie, praf de copt; sare, condimente, mirodenii, plante aromatice conservate; oțet, sosuri și alte condimente; gheață (apă înghețată);
 31 - produse agricole, de acvacultură, horticoale și forestiere, brute și neprelucrate; cereale și semințe crude și neprocesate; fructe și legume proaspete, plante aromatice proaspete; plante și flori naturale; bulbi, răsaduri și semințe pentru plantare; animale vii; hrană și băuturi pentru animale; malț;
 32 - bere; băuturi nealcoolice; ape minerale și carbogazoase; băuturi din fructe și sucuri de fructe; siropuri și alte preparate pentru fabricarea băuturilor nealcoolice;
 33 - băuturi alcoolice, cu excepția berii; preparate alcoolice pentru fabricarea băuturilor;
 35 - publicitate; administrarea, organizarea și managementul afacerilor; lucrări de birou;
 43 - servicii de alimentație publică; servicii de cazare temporară.

(531) CFE(9) 05.03.20; 05.07.22; 05.07.24;
05.07.25; 05.09.22; 05.09.25; 26.01.15;
27.05.09.

(210) **052655**

(220) 11.12.2023

(730) **MUSTEAȚĂ Dmitri, MD**

Str. Mihail Sadoveanu nr. 15/4, ap. 15,
MD-2044, Chișinău, Republica Moldova

(540)



CONSTRUCTION

(511) NCL(12-2023)

37 - servicii de construcții; servicii de instalații și reparații; extracții miniere, foraje pentru extracția de petrol și gaze;

42 - servicii științifice și tehnologice, precum și servicii de cercetare și creație, referitoare la acestea; servicii de analiză industrială, cercetare industrială și proiectare industrială; servicii de control al calității și de autentificare; crearea și dezvoltarea calculatoarelor și programelor de calculator.

(531) CFE(9) 26.04.04; 26.04.18; 27.05.17.

(210) **052656**

(220) 11.12.2023

(730) **MUSTEAȚĂ Dmitri, MD**

Str. Mihail Sadoveanu nr. 15/4, ap. 15,
MD-2044, Chișinău, Republica Moldova

(540)



CONSTRUCTION

(511) NCL(12-2023)

37 - servicii de construcții; servicii de instalații și reparații; extracții miniere, foraje pentru extracția de petrol și gaze;

42 - servicii științifice și tehnologice, precum și servicii de cercetare și creație, referitoare la acestea; servicii de analiză industrială, cercetare industrială și proiectare industrială; servicii de control al calității și de autentificare; crearea și dezvoltarea calculatoarelor și programelor de calculator.

(531) CFE(9) 26.04.04; 26.04.18; 27.05.24.

(210) **052657**

(220) 11.12.2023

(730) **BRÎNZILA Alesea, MD**

Str. M. Frunze nr. 31, MD-2091,
Sîngera, Chișinău, Republica Moldova

(540)



(591) Culori revendicate: verde-deschis, alb, negru.

(511) NCL(12-2023)

28 - jocuri, jucării și articole pentru joacă; aparate pentru jocuri video; articole de gimnastică și sport; decorațiuni (ornamente) pentru pomul de Crăciun;

- 31 - produse agricole, de acvacultură, horticole și forestiere, brute și neprelucrate; cereale și semințe crude și neprocesate; fructe și legume proaspete, plante aromatice proaspete; plante și flori naturale; bulbi, răsaduri și semințe pentru plantare; animale vii; hrană și băuturi pentru animale; malț;
- 35 - publicitate; administrarea, organizarea și managementul afacerilor; lucrări de birou.
- (531) CFE(9) 03.06.01; 03.06.03; 26.01.15; 26.01.20; 27.05.01; 29.01.13.

- (210) **052658**
 (220) 11.12.2023
 (730) **BRÎNZILA Alesea, MD**
 Str. M. Frunze nr. 31, MD-2091,
 Sîngera, Chișinău, Republica Moldova
 (540)



- (591) Culori revendicate: roz, galben, verde-deschis, albastru-deschis, roșu, mov, turcoaz, alb.
- (511) NCL(12-2023)
- 28 - jocuri, jucării și articole pentru joacă; aparate pentru jocuri video; articole de gimnastică și sport; decorațiuni (ornamente) pentru pomul de Crăciun;
- 30 - cafea, ceai, cacao și înlocuitori ai acestora; orez, paste făinoase și tăiței; tapioca și sago; făină și preparate din cereale; pâine, produse de patiserie și cofetărie; ciocolată; înghețată, șerburi și alte înghețate comestibile; zahăr, miere, sirop de melasă; drojdie, praf de copt; sare, condimente, mirodenii, plante aromatice conservate; oțet, sosuri și alte condimente; gheață (apă înghețată);
- 35 - publicitate; administrarea, organizarea și managementul afacerilor; lucrări de birou.
- (531) CFE(9) 02.09.01; 25.07.04; 26.04.09; 26.04.18; 27.05.17; 29.01.15.

- (210) **052659**
 (220) 11.12.2023
 (730) **BRÎNZILA Alesea, MD**
 Str. M. Frunze nr. 31, MD-2091,
 Sîngera, Chișinău, Republica Moldova
 (540)



- (591) Culori revendicate: roz, galben, verde-deschis, albastru-deschis, roșu, mov, turcoaz, alb.
- (511) NCL(12-2023)
- 28 - jocuri, jucării și articole pentru joacă; aparate pentru jocuri video; articole de gimnastică și sport; decorațiuni (ornamente) pentru pomul de Crăciun;
- 30 - cafea, ceai, cacao și înlocuitori ai acestora; orez, paste făinoase și tăiței; tapioca și sago; făină și preparate din cereale; pâine, produse de patiserie și cofetărie; ciocolată; înghețată, șerburi și alte înghețate comestibile; zahăr, miere, sirop de melasă; drojdie, praf de copt; sare, condimente, mirodenii, plante aromatice conservate; oțet, sosuri și alte condimente; gheață (apă înghețată);
- 35 - publicitate; administrarea, organizarea și managementul afacerilor; lucrări de birou.
- (531) CFE(9) 02.09.01; 25.07.04; 26.04.09; 26.04.18; 27.05.17; 29.01.15.

- (210) **052660**
 (220) 12.12.2023
 (730) **NIȘTE FILME S.R.L., MD**
 MD-4923, Fundurii Vechi, Glodeni, Republica
 Moldova
 (540)



- (526) Elementele mărcii asupra cărora solicitantul
 declară că renunță la invocarea oricărui drept
 exclusiv: „PRODUCTION”, cu excepția exe-
 cutării grafice deosebite.
 (591) Culori revendicate: oliv (CMYK 32/28/92/2),
 verde-închis (CMYK 69/52/85/58), negru
 (CMYK 60/40/40/100), alb (CMYK 0/0/0/0).
 (511) NCL(12-2023)
 41 - educație; instruire; divertisment; activități
 sportive și culturale.
 (531) CFE(9) 26.11.01; 27.05.10; 27.05.11;
 29.01.13.

- (210) **052661**
 (220) 12.12.2023
 (730) **DREAM VOYAGE S.R.L., MD**
 Str. Ion Creangă nr. 38, MD-2089,
 Ciorescu, Chișinău, Republica Moldova
 (540)



- (511) NCL(12-2023)
 03 - cosmetice și produse de toaletă nemedicina-
 le; produse nemedicinale pentru curățarea
 dinților; produse de parfumerie, uleiuri
 esențiale; preparate pentru albit și alte sub-
 stanțe pentru spălat; preparate pentru cu-
 rățare, lustruire, degresare și șlefuire;

- 35 - publicitate; administrarea, organizarea și
 managementul afacerilor; lucrări de birou.
 (531) CFE(9) 05.05.16; 05.05.20; 05.05.21;
 27.03.11; 27.05.12.

- (210) **052662**
 (220) 14.12.2023
 (730) **LUNGU Vasile, MD**
 Str. Nicolae Anestiade nr. 8, ap. 12,
 MD-2001, Chișinău, Republica Moldova
 (540)

MEDUSA

- (511) NCL(12-2023)
 43 - servicii de alimentație publică; servicii de
 cazare temporară.

- (210) **052663**
 (220) 13.12.2023
 (730) **PLACE GROUP S.R.L., MD**
 Str. Bugeacului nr. 70, MD-6101,
 Ceadr-Lunga, UTA Găgăuzia, Republica
 Moldova
 (540)



- (511) NCL(12-2023)
 35 - publicitate; administrarea, organizarea și
 managementul afacerilor; lucrări de birou.
 (531) CFE(9) 10.03.10; 10.03.11; 10.03.13;
 24.17.24; 24.17.25; 27.05.24.

- (210) **052664**
 (220) 13.12.2023
 (730) **SERICOV Dmitrii, MD**
 Str. A. Dimo nr. 44, MD-2044,
 Durlești, Chișinău, Republica Moldova

(540)

EUPHORIA

(511) NCL(12-2023)

- 35 - servicii on-line de tranzacționare, și anume servicii de operare on-line pe piețe pentru vânzătorii și cumpărătorii de produse și servicii; servicii on-line de tranzacționare în care vânzătorii afișează produsele sau serviciile care urmează să fie oferite spre vânzare, achiziționare sau spre licitare prin intermediul Internetului, în scopul facilitării vânzării de produse și servicii de către terți prin intermediul unei rețele de calculatoare; oferire de răspuns evaluativ și evaluări de produse și servicii oferite de vânzători, evaluarea valorii și a prețurilor produselor și serviciilor oferite de vânzători, serviciilor de performanță a cumpărătorilor și vânzătorilor, serviciilor de livrare, precum și experiența globală de tranzacționare în legătură cu acestea; oferirea unui ghid de căutare de publicitate on-line care oferă produse și servicii ale vânzătorilor; oferirea unei baze de date de căutare on-line de evaluare pentru cumpărători și vânzători; publicitate; gestiunea afacerilor comerciale; administrare comercială; lucrări de birou; servicii de comercializare pentru terți prestate de supermarketuri, hipermarketuri, buticuri, magazine, gherete, chioșcuri și tarabe;
- 43 - servicii de alimentație publică; servicii de cazare temporară.

(210) **052665**

(220) 13.12.2023

(730) **SERICOV Dmitrii, MD**

Str. A. Dimo nr. 44, MD-2044,
Durlești, Chișinău, Republica Moldova

(540)

SHLIZERMAN

(511) NCL(12-2023)

- 12 - vehicule; aparate de locomoție terestră, aeriană sau navală;
- 35 - servicii on-line de tranzacționare, și anume servicii de operare on-line pe piețe pentru

vânzătorii și cumpărătorii de produse și servicii; servicii on-line de tranzacționare în care vânzătorii afișează produsele sau serviciile care urmează să fie oferite spre vânzare, achiziționare sau spre licitare prin intermediul Internetului, în scopul facilitării vânzării de produse și servicii de către terți prin intermediul unei rețele de calculatoare; oferire de răspuns evaluativ și evaluări de produse și servicii oferite de vânzători, evaluarea valorii și a prețurilor produselor și serviciilor oferite de vânzători, serviciilor de performanță a cumpărătorilor și vânzătorilor, serviciilor de livrare, precum și experiența globală de tranzacționare în legătură cu acestea; oferirea unui ghid de căutare de publicitate on-line care oferă produse și servicii ale vânzătorilor; oferirea unei baze de date de căutare on-line de evaluare pentru cumpărători și vânzători; publicitate; gestiunea afacerilor comerciale; administrare comercială; lucrări de birou; servicii de comercializare pentru terți prestate de supermarketuri, hipermarketuri, buticuri, magazine, gherete, chioșcuri și tarabe;

37 - servicii de construcții; servicii de instalații și reparații; extracții miniere, foraje pentru extracția de petrol și gaze;

39 - transport; ambalarea și depozitarea mărfurilor; organizarea de călătorii;

42 - servicii științifice și tehnologice, precum și servicii de cercetare și creație, referitoare la acestea; servicii de analiză industrială, cercetare industrială și proiectare industrială; servicii de control al calității și de autentificare; crearea și dezvoltarea calculatoarelor și programelor de calculator.

(210) **052666**

(220) 13.12.2023

(730) **SERICOV Dmitrii, MD**

Str. A. Dimo nr. 44, MD-2044,
Durlești, Chișinău, Republica Moldova

(540)

РУССКАЯ МЕТЕЛИЦА

(511) NCL(12-2023)

43 - servicii de alimentație publică; servicii de cazare temporară;

44 - servicii medicale; servicii veterinare; servicii de igienă și de îngrijire a frumuseții pentru

oameni sau animale; servicii de agricultură, acvacultură, horticultură și silvicultură.
(531) CFE(9) 28.05.00.

(210) **052667**
(220) 11.12.2023
(730) **YENNISSI COSMETICS S.R.L., MD**
Str. Nicolae Costin nr. 16 A,
MD-2064, Chișinău, Republica Moldova
(540)



(511) NCL(12-2023)
03 - cosmetice și produse de toaletă nemedicinale; produse nemedicinale pentru curățarea dinților; produse de parfumerie, uleiuri esențiale; preparate pentru albit și alte substanțe pentru spălat; preparate pentru curățare, lustruire, degresare și șlefuire;
35 - publicitate; administrarea, organizarea și managementul afacerilor; lucrări de birou.
(531) CFE(9) 02.09.01; 27.05.09.

(210) **052668**
(220) 12.12.2023
(730) **GHEORGHIȚĂ Ruslan, MD**
Str. Tudor Vladimirescu nr. 12,
MD-3101, Bălți, Republica Moldova
(540)



(591) Culori revendicate: alb, albastru.
(511) NCL(12-2023)
43 - servicii de alimentație publică; servicii de cazare temporară.
(531) CFE(9) 26.04.18; 26.11.01; 27.05.11; 27.05.21; 29.01.12.

(210) **052669**
(220) 12.12.2023
(730) **BETTY COMPANY S.R.L., MD**
Str. Calea Orheiului nr. 19/2, MD-4829,
Măgdăcești, Criuleni, Republica Moldova
(540)



(591) Culori revendicate: alb, auriu, verde, roz, albastru de diferite nuanțe.
(511) NCL(12-2023)
29 - carne, pește, păsări și vânat; extracte din carne; fructe și legume conservate, congelate, uscate și fierte; jeleuri, dulcețuri, compoturi; ouă; lapte, brânzeturi, unt, iaurt și alte produse lactate; uleiuri și grăsimi comestibile;
35 - publicitate; administrarea, organizarea și managementul afacerilor; lucrări de birou.
(531) CFE(9) 02.09.01; 06.01.02; 06.01.04; 06.19.13; 26.01.13; 26.01.15; 27.05.24; 29.01.15.

(210) **052670**
(220) 12.12.2023
(730) **BETTY COMPANY S.R.L., MD**
Str. Calea Orheiului nr. 19/2, MD-4829,
Măgdăcești, Criuleni, Republica Moldova

(540)



(591) Culori revendicate: albastru, alb, roșu de diferite nuanțe, bordo.

(511) NCL(12-2023)

29 - carne, pește, păsări și vânat; extracte din carne; fructe și legume conservate, congelate, uscate și fierte; jeleurii, dulceturi, compoturi; ouă; lapte, brânzeturi, unt, iaurt și alte produse lactate; uleiuri și grăsimi comestibile;

30 - cafea, ceai, cacao și înlocuitori ai acestora; orez, paste făinoase și tăiței; tapioca și sago; făină și preparate din cereale; pâine, produse de patiserie și cofetărie; ciocolată; înghețată, șerburi și alte înghețate comestibile; zahăr, miere, sirop de melasă; drojdie, praf de copt; sare, condimente, mirodenii, plante aromatice conservate; oțet, sosuri și alte condimente; gheață (apă înghețată);

31 - produse agricole, de acvacultură, horticole și forestiere, brute și neprelucrate; cereale și semințe crude și neprocesate; fructe și legume proaspete, plante aromatice proaspete; plante și flori naturale; bulbi, răsaduri și semințe pentru plantare; animale vii; hrană și băuturi pentru animale; malț;

35 - publicitate; administrarea, organizarea și managementul afacerilor; lucrări de birou.

(531) CFE(9) 01.03.01; 03.07.16; 06.01.02; 06.01.04; 06.19.13; 26.01.13; 26.01.15; 27.05.24; 28.03.00; 29.01.14.

(210) 052671

(220) 13.12.2023

(730) **MAGAND-COM S.R.L., societate comercială, MD**

Str. A. Mateevici nr. 89/A, MD-4839,
Stăuceni, Chișinău, Republica Moldova

(540)

AUTOMAG

(511) NCL(12-2023)

11 - aparate și instalații de iluminat, de încălzire, de răcire, de producere a vaporilor, de coacere, de uscare, de ventilare, de distribuire a apei și de uz sanitar;

12 - vehicule; aparate de locomotie terestră, aeriană sau navală;

35 - publicitate; administrarea, organizarea și managementul afacerilor; lucrări de birou;

37 - servicii de construcții; servicii de instalații și reparații; extracții miniere, foraje pentru extracția de petrol și gaze;

39 - transport; ambalarea și depozitarea mărfurilor; organizarea de călătorii.

(210) 052672

(220) 13.12.2023

(730) **MANEA Oleg, MD**

Str. Academician Sergiu Rădăuțeanu nr. 16,
MD-2045, Chișinău, Republica Moldova

(540)



GUSTUL ÎNDRĂGIT LA NEBUNIE

(511) NCL(12-2023)

29 - carne, pește, păsări și vânat; extracte din carne; fructe și legume conservate, congelate, uscate și fierte; jeleurii, dulceturi, compoturi; ouă; lapte, brânzeturi, unt, iaurt și alte produse lactate; uleiuri și grăsimi comestibile;

- 30 - cafea, ceai, cacao și înlocuitori ai acestora; orez, paste făinoase și tăiței; tapioca și sago; făină și preparate din cereale; pâine, produse de patiserie și cofetărie; ciocolată; înghețată, șerburi și alte înghețate comestibile; zahăr, miere, sirop de melasă; drojdie, praf de copt; sare, condimente, mirodenii, plante aromatice conservate; oțet, sosuri și alte condimente; gheață (apă înghețată);
- 32 - bere; băuturi nealcoolice; ape minerale și carbogazoase; băuturi din fructe și sucuri de fructe; siropuri și alte preparate pentru fabricarea băuturilor nealcoolice;
- 35 - publicitate; administrarea, organizarea și managementul afacerilor; lucrări de birou;
- 43 - servicii de alimentație publică; servicii de cazare temporară.
- (531) CFE(9) 26.11.13; 26.13.01; 26.13.25; 27.05.09; 27.05.21.

- (210) **052673**
 (220) 13.12.2023
 (730) **COVÎNEA Natalia, MD**
 Str. Mitropolit Gurie Grosu nr. 1, ap. 40,
 MD-2028, Chișinău, Republica Moldova
 (540)



- (591) Culori revendicate: negru, roșu, albastru.
 (511) NCL(12-2023)
 41 - educație; instruire; divertisment; activități sportive și culturale.
 (531) CFE(9) 02.09.08; 04.05.03; 04.05.07; 04.05.21; 24.15.11; 26.13.25; 27.05.09; 29.01.13.

- (210) **052674**
 (220) 13.12.2023
 (730) **CODREANU Cristina, MD**
 Str. Alba-Iulia nr. 75/22, ap. 560,
 MD-2071, Chișinău, Republica Moldova
 (540)



- (591) Culori revendicate: negru, bej.
 (511) NCL(12-2023)
 35 - publicitate; administrarea, organizarea și managementul afacerilor; lucrări de birou;
 41 - educație; instruire; divertisment; activități sportive și culturale.
 (531) CFE(9) 02.03.01; 02.03.16; 02.03.26; 26.01.14; 27.05.09; 29.01.12.

- (210) **052675**
 (220) 13.12.2023
 (730) **BAIURTAN S.R.L., societate comercială, MD**
 Str. M. Sadoveanu nr. 20/1,
 MD-2044, Chișinău, Republica Moldova
 (540)



- (591) Culori revendicate: roșu, verde-deschis, verde-închis, oranj, galben, violet, albastru-închis, albastru-deschis, cafeniu, alb, negru, bej.

- (511) NCL(12-2023)
 35 - publicitate; administrarea, organizarea și managementul afacerilor; lucrări de birou.
 (531) CFE(9) 02.05.22; 05.01.12; 27.05.03; 27.05.09; 29.01.15.

-
- (210) **052676**
 (220) 14.12.2023
 (730) **SIMPALS S.R.L., MD**
 Str. Calea Orheiului nr. 28/1,
 MD-2059, Chișinău, Republica Moldova
 (540)

Nostalgia Retro Night Party

- (511) NCL(12-2023)
 35 - publicitate; administrarea, organizarea și managementul afacerilor; lucrări de birou;
 41 - educație; instruire; divertisment; activități sportive și culturale;
 42 - servicii științifice și tehnologice, precum și servicii de cercetare și creație, referitoare la acestea; crearea și dezvoltarea calculatoarelor și programelor de calculator; servicii de creare și menținere a site-urilor web.

-
- (210) **052677**
 (220) 14.12.2023
 (730) **YUKA MOBILI S.R.L., RO**
 bd. Tomis, nr. 334, bloc ST8, etaj parter,
 900514, mun. Constanța, Jud. Constanța,
 România
 (540)

Echilibrul între funcționalitate, design și cost



- (591) Culori revendicate: negru, verde.
 (511) NCL(12-2023)
 20 - mobile, oglinzi, rame pentru tablouri; containere, nemetalice, pentru depozitare sau transport; oase neprelucrate sau semiprelucrate, coarne, fanoane de balenă sau sidef; scoici; spumă de mare; chihlimbar galben;
 35 - publicitate; administrarea, organizarea și managementul afacerilor; lucrări de birou;
 42 - servicii științifice și tehnologice, precum și servicii de cercetare și creație, referitoare la acestea; servicii de analiză industrială, cercetare industrială și proiectare industrială; servicii de control al calității și de autentificare; crearea și dezvoltarea calculatoarelor și programelor de calculator.
 (531) CFE(9) 15.01.13; 26.13.25; 27.03.15; 27.05.19; 27.05.21; 29.01.12.

-
- (210) **052678**
 (220) 14.12.2023
 (310) 90905
 (320) 26.10.2023
 (330) JM
 (730) **Philip Morris Products S.A., CH**
 Quai Jeanrenaud 3, 2000 Neuchâtel, Elveția
 (540)

BLACK SUNSHINE

- (511) NCL(12-2023)
 34 - vaporizatoare cu fir pentru țigări electronice și dispozitive electronice de fumat; tutun, brut sau prelucrat; produse din tutun, inclusiv țigări de foi, țigarete, cigarillos, tutun pentru rularea propriilor țigarete, tutun de pipă, tutun de mestecat, tutun de prizat, kretek; snus; înlocuitori de tutun (cu excepția celor pentru uz medical); articole pentru fumători, inclusiv foite și tuburi pentru țigarete, filtre pentru țigarete, recipiente de tutun, tabachere pentru țigarete și scrumiere pentru fumători, pipe, dispozitive de buzunar pentru rularea țigaretelor, brichete pentru fumători; chibrituri; bețe de tutun, produse din tutun pentru a fi încălzite, dispozitive electronice și părți ale acestora pentru încălzirea țigaretelor sau a tutunului pentru eliberarea de aerosoli care conțin nicotină pentru inhalare; soluții de nicotină lichidă pentru utilizare în țigări electronice; dispozitive electronice de fumat; țig-

gări electronice; țigări electronice folosite ca înlocuitori ai țigărilor tradiționale; dispozitive electronice pentru inhalarea aerosolilor care conțin nicotină; dispozitive de vaporizare orale pentru fumători, produse din tutun și înlocuitori de tutun; articole pentru țigări electronice destinate fumătorilor; piese și accesorii pentru produsele sus-menționate incluse în clasa 34; stingătoare pentru țigărete și țigări de foi încălzite, precum și pentru bețe de tutun încălzite; huse pentru țigări electronice reîncărcabile.

(210) **052680**
 (220) 07.12.2023
 (730) **MARIELLE STUDIO S.R.L., MD**
 Str. Bogdan-Petriceicu Hașdeu nr. 3,
 MD-3006, Soroca, Republica Moldova
 (540)



MARIELLE

(511) NCL(12-2023)
 25 - îmbrăcăminte, încălțăminte, articole care servesc la acoperirea capului;
 35 - publicitate; administrarea, organizarea și managementul afacerilor; lucrări de birou.
 (531) CFE(9) 24.17.25; 26.11.09; 26.13.25; 27.05.01.

(210) **052682**
 (220) 14.12.2023
 (730) **SOBIEȚKI Rostislav, MD**
 Str. Rezistenței nr. 3, MD-2003,
 Durlești, Chișinău, Republica Moldova

(540)



(591) Culori revendicate: alb, roșu.
 (511) NCL(12-2023)
 35 - publicitate; administrarea, organizarea și managementul afacerilor; lucrări de birou;
 41 - educație; instruire; divertisment; activități sportive și culturale.
 (531) CFE(9) 02.01.08; 02.01.23; 02.03.08; 02.03.23; 04.05.03; 24.17.02; 24.17.25; 26.02.05; 26.11.25; 26.13.25; 27.05.09; 29.01.12.

(210) **052683**
 (220) 14.12.2023
 (730) **STOIAN Cristina, MD**
 Str. Bogdan-Voievod nr. 7, ap. 169,
 MD-2068, Chișinău, Republica Moldova
 (540)



(591) Culori revendicate: verde-deschis, alb.
 (511) NCL(12-2023)
 41 - educație; instruire; divertisment; activități sportive și culturale;

43 - servicii de alimentație publică; servicii de cazare temporară.
 (531) CFE(9) 27.05.01; 27.05.24; 29.01.12.

(210) **052684**
 (220) 15.12.2023
 (730) **STAVER Anastasia, MD**
 Str. Sfînta Treime nr. 13, ap. 8, MD-2093,
 Grătiești, Chișinău, Republica Moldova
 (540)

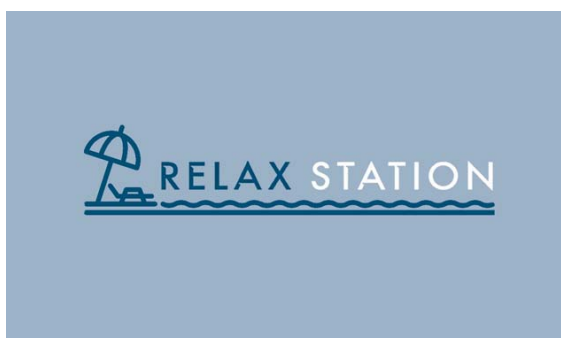

(591) Culori revendicate: alb, albastru-închis, albastru-deschis.
 (511) NCL(12-2023)
 35 - publicitate; administrarea, organizarea și managementul afacerilor; lucrări de birou;
 41 - educație; instruire; divertisment; activități sportive și culturale;
 43 - servicii de alimentație publică; servicii de cazare temporară.
 (531) CFE(9) 01.15.24; 06.03.02; 10.03.01; 10.03.04; 26.11.13; 27.05.11; 29.01.13.

(210) **052685**
 (220) 18.12.2023
 (730) **BESCHIERU Nichita, MD**
 Str. Nicolae Milescu-Spătarul nr. 23, ap. 79,
 MD-2075, Chișinău, Republica Moldova
 (540)

GOODNOFF

(511) NCL(12-2023)
 33 - băuturi alcoolice, cu excepția berii; preparate alcoolice pentru fabricarea băuturilor.

(210) **052686**
 (220) 18.12.2023
 (730) **SPORT ACTION S.R.L., MD**
 Bd. Dacia nr. 44,
 MD-2062, Chișinău, Republica Moldova
 (540)



(511) NCL(12-2023)
 07 - mașini, mașini-unelte, unelte acționate electric; motoare, cu excepția celor pentru vehiculele terestre; componente de cuplare și transmisie a mașinilor, cu excepția celor pentru vehiculele terestre; unelte agricole, altele decât uneltele de mână, acționate manual; incubatoare pentru ouă; mașini automate de vânzare;
 12 - vehicule; aparate de locomotie terestră, aeriană sau navală;
 35 - publicitate; administrarea, organizarea și managementul afacerilor; lucrări de birou.
 (531) CFE(9) 03.07.17; 03.07.24; 18.01.05; 18.01.21; 18.01.23; 26.03.23; 26.13.25; 27.05.01; 27.05.21.

(210) **052687**
 (220) 18.12.2023
 (730) **CĂRUNTU Marin, MD**
 Str. Cetatea Bistriței nr. 52,
 MD-5901, Fălești, Republica Moldova

(540)



M a r C o s s

(591) Culori revendicate: alb, negru.

(511) NCL(12-2023)

25 - îmbrăcăminte, încălțăminte, articole care servesc la acoperirea capului;

35 - publicitate; administrarea, organizarea și managementul afacerilor; lucrări de birou.

(531) CFE(9) 26.03.23; 27.05.01; 27.05.10; 27.05.19.

(210) **052688**

(220) 18.12.2023

(730) **BESCHIERU Nichita, MD**Str. Nicolae Milescu Spătarul nr. 23, ap. 79,
MD-2075, Chișinău, Republica Moldova

(540)



(554) Marcă tridimensională.

(511) NCL(12-2023)

21 - ustensile și recipiente pentru menaj sau de bucătărie; articole de bucătărie și veselă, cu excepția furculițelor, cuțitelor și lingurilor; piepteni și bureți; perii, cu excepția pensulelor; materiale pentru perii; articole pentru curățare; sticlă brută sau semiprelucrată, cu excepția sticlei pentru construcții; sticlărie, porțelan și ceramică;

40 - tratarea materialelor; reciclarea gunoaielor și deșeurilor; filtrarea aerului și tratarea apei; servicii de imprimare; conservarea alimentelor și a băuturilor.

(531) CFE(9) 01.15.17; 03.01.14; 03.01.16; 03.01.24; 06.19.19; 19.07.01; 24.17.05; 27.05.09; 27.07.01.

(210) **052689**

(220) 19.12.2023

(730) **VERO-NOVA S.R.L., MD**Str. Uzinelor nr. 9/1,
MD-2036, Chișinău, Republica Moldova

(540)



(511) NCL(12-2023)

35 - publicitate; administrarea, organizarea și managementul afacerilor; lucrări de birou;

41 - educație; instruire; divertisment; activități sportive și culturale.

(531) CFE(9) 26.01.01; 26.01.18; 26.11.11; 27.05.10.

(210) **052690**
 (220) 07.12.2023
 (730) **NAGOLTRANS S.R.L., MD**
 Str. Studenților nr. 7/3, of. 21,
 MD-2045, Chișinău, Republica Moldova
 (540)



(526) Elementele mărcii asupra căreia solicitantul declară că renunță la invocarea oricărui drept exclusiv: „RENT”, cu excepția executării grafice deosebite.
 (591) Culori revendicate: galben de diferite nuanțe, alb, negru.
 (511) NCL(12-2023)
 35 - publicitate; administrarea, organizarea și managementul afacerilor; lucrări de birou;
 39 - transport; ambalarea și depozitarea mărfurilor; organizarea de călătorii.
 (531) CFE(9) 18.01.21; 18.01.23; 18.07.20; 26.11.09; 26.13.25; 27.05.21; 29.01.13.

(210) **052691**
 (220) 16.12.2023
 (730) **BESCHIERU Nichita, MD**
 Str. Nicolae Milescu Spătarul nr. 23, ap. 79,
 MD-2075, Chișinău, Republica Moldova
 (540)

FINICE

(511) NCL(12-2023)
 33 - băuturi alcoolice, cu excepția berii; preparate alcoolice pentru fabricarea băuturilor.

(210) **052693**
 (220) 18.12.2023
 (730) **BIZINFORM S.R.L., MD**
 Str. Suceava 15, ap. 33,
 MD-3100, Bălți, Republica Moldova
 (540)



(511) NCL(12-2023)
 35 - publicitate; administrarea, organizarea și managementul afacerilor; lucrări de birou;
 36 - servicii financiare, monetare și bancare; servicii de asigurări; servicii imobiliare;
 45 - servicii juridice; servicii de securitate pentru protecția fizică a bunurilor materiale și a persoanelor; servicii matrimoniale, servicii de rețele de socializare on-line; servicii funerare; babysitting.
 (531) CFE(9) 20.05.07; 24.15.01; 24.15.08; 24.15.11; 26.11.07; 27.05.01.

(210) **052694**
 (220) 18.12.2023
 (730) **BASF SE, DE**
 Carl-Bosch-Strasse 38, Ludwigshafen am Rhein, Germania
 (540)

TRIAx

(511) NCL(12-2023)
 01 - produse chimice folosite în agricultură, horticultură și silvicultură, în special preparate pentru întărirea plantelor, preparate chimice și/sau biologice pentru managementul stresului la plante, preparate pentru reglarea creșterii plantelor, preparate chimice pentru tratarea semințelor, gene de semințe pentru producția agricolă.

(210) **052695**
 (220) 20.12.2023
 (310) 90038
 (320) 10.07.2023
 (330) JM
 (730) **Philip Morris Products S.A., CH**
 Quai Jeanrenaud 3, 2000 Neuchâtel, Elveția
 (540)

STAY CURIOUS

(511) NCL(12-2023)
 34 - vaporizatoare cu fir pentru țigări electronice și dispozitive electronice de fumat; tutun, brut sau prelucrat; produse din tutun, inclusiv țigări de foi, țigarete, cigarillos, tutun pentru rularea propriilor țigarete, tutun de pipă, tutun de mestecat, tutun de prizat, kretek; snus; înlocuitori de tutun (cu excepția celor pentru uz medical); articole pentru fumători, inclusiv foite și tuburi pentru țigarete, filtre pentru țigarete, recipiente de tutun, tabachere pentru țigarete și scrumiere pentru fumători, pipe, dispozitive de buzunar pentru rularea țigaretelor, brichete pentru fumători; chibrituri; bețe de tutun, produse din tutun pentru a fi încălzite, dispozitive electronice și părți ale acestora pentru încălzirea țigaretelor sau a tutunului pentru eliberarea de aerosoli care conțin nicotină pentru inhalare; soluții de nicotină lichidă pentru utilizare în țigări electronice; dispozitive electronice de fumat; țigări electronice; țigări electronice folosite ca înlocuitori ai țigărilor tradiționale; dispozitive electronice pentru inhalarea aerosolilor care conțin nicotină; dispozitive de vaporizare orale pentru fumători, produse din tutun și înlocuitori de tutun; articole pentru țigări electronice destinate fumătorilor; piese și accesorii pentru produsele sus-menționate incluse în clasa 34; stingătoare pentru țigarete și țigări de foi încălzite, precum și pentru bețe de tutun încălzite; huse pentru țigări electronice reîncărcabile.

(210) **052696**
 (220) 21.12.2023
 (730) **ULIANOVSCI Anastasia, MD**
 Bd. Dacia nr. 10, ap. 63,
 MD-2043, Chișinău, Republica Moldova

(540)



(511) NCL(12-2023)
 11 - aparate și instalații de iluminat, de încălzire, de răcire, de producere a vaporilor, de coacere, de uscare, de ventilare, de distribuire a apei și de uz sanitar;
 30 - cafea, ceai, cacao și înlocuitori ai acestora; orez, paste făinoase și tăiței; tapioca și sago; făină și preparate din cereale; pâine, produse de patiserie și cofetărie; ciocolată; înghețată, șerburi și alte înghețate comestibile; zahăr, miere, sirop de melasă; drojdie, praf de copt; sare, condimente, mirodenii, plante aromatice conservate; oțet, sosuri și alte condimente; gheață (apă înghețată).
 (531) CFE(9) 26.04.18; 27.05.09; 27.05.24.

(210) **052697**
 (220) 21.12.2023
 (730) **PROTAD CONSULTING S.R.L., MD**
 Str. Serghei Lunchevici nr. 9, MD-4814,
 Budești, Chișinău, Republica Moldova
 (540)



(511) NCL(12-2023)
 09 - aparate și instrumente științifice, pentru cercetare, de navigare, geodezice, fotografice, cinematografice, audiovizuale, optice, de cântărire, de măsurare, de semnalizare, de

detectare, de testare, de verificare, de salvare și didactice; aparate și instrumente pentru conducerea, distribuirea, transformarea, acumularea, reglarea sau controlul distribuției sau utilizării energiei electrice; aparate și instrumente pentru înregistrarea, transmiterea, reproducerea sau procesarea sunetului, imaginilor sau a datelor; suporturi media înregistrate și descărcabile, software pentru calculatoare, suporturi media digitale sau analogice de înregistrare și de stocare fără conținut; mecanisme pentru aparate cu preplată; case de marcat, dispozitive de calculat; calculatoare și dispozitive periferice pentru calculatoare; costume de scafandru, măști pentru scafandri, dopuri de urechi pentru scafandri, clești de nas pentru scafandri și înotători, mănuși pentru scafandri, aparate de respirat pentru înot subacvatic; extincatoare.

(531) CFE(9) 26.11.13; 26.13.25; 27.05.11; 27.05.21.

(210) **052698**

(220) 12.12.2023

(730) **DREAM VOYAGE S.R.L., MD**

Str. Ion Creangă nr. 38, MD-2089,
Ciorescu, Chișinău, Republica Moldova

(540)



(511) NCL(12-2023)

03 - cosmetice și produse de toaletă nemedicinale; produse nemedicinale pentru curățarea dinților; produse de parfumerie, uleiuri esențiale; preparate pentru albit și alte substanțe pentru spălat; preparate pentru curățare, lustruire, degresare și șlefuire;

35 - publicitate; administrarea, organizarea și managementul afacerilor; lucrări de birou.

(531) CFE(9) 24.09.02; 24.09.07; 24.09.09; 24.09.14; 25.12.25; 27.05.24.

(210) **052699**

(220) 22.12.2023

(730) **HASAN Sergiu, MD**

Str. Mihai Eminescu nr. 34, ap. 7,
MD-6301, Leova, Republica Moldova

(540)

We travel the World

(511) NCL(12-2023)

35 - publicitate; administrarea, organizarea și managementul afacerilor; lucrări de birou;

39 - transport; ambalarea și depozitarea mărfurilor; organizarea de călătorii;

43 - servicii de alimentație publică; servicii de cazare temporară.

(210) **052700**

(220) 22.12.2023

(730) **DIXI MEDIA S.R.L., MD**

Str. Bucovinei nr. 9,
MD-2075, Chișinău, Republica Moldova

(540)

RADIO DISCO FM

(511) NCL(12-2023)

35 - publicitate; administrarea, organizarea și managementul afacerilor; lucrări de birou;

38 - servicii de telecomunicații;

41 - educație; instruire; divertisment; activități sportive și culturale.

(210) **052701**
 (220) 27.12.2023
 (730) **GRAND PREMIUM S.R.L., MD**
 Șos. Hîncești nr. 2/2,
 MD-2028, Chișinău, Republica Moldova
 (540)



(511) NCL(12-2023)
 07 - mașini, mașini-unelte, unelte acționate electric; motoare, cu excepția celor pentru vehiculele terestre; componente de cuplare și transmisie a mașinilor, cu excepția celor pentru vehiculele terestre; unelte agricole, altele decât uneltele de mână, acționate manual; incubatoare pentru ouă; mașini automate de vânzare;
 09 - aparate și instrumente științifice, pentru cercetare, de navigare, geodezice, fotografice, cinematografice, audiovizuale, optice, de cântărire, de măsurare, de semnalizare, de detectare, de testare, de verificare, de salvare și didactice; aparate și instrumente pentru conducerea, distribuirea, transformarea, acumularea, reglarea sau controlul distribuției sau utilizării energiei electrice; aparate și instrumente pentru înregistrarea, transmiterea, reproducerea sau procesarea sunetului, imaginilor sau a datelor; suporturi media înregistrate și descărcabile, software pentru calculatoare, suporturi media digitale sau analogice de înregistrare și de stocare fără conținut; mecanisme pentru aparate cu preplată; case de marcat, dispozitive de calculat; calculatoare și dispozitive periferice pentru calculatoare; costume de scafandru, măști pentru scafandri, dopuri de urechi pentru scafandri, clești de nas pentru scafandri și înotători, mănuși pentru scafandri, aparate de respirat pentru înot subacvatic; extinctoare;
 12 - vehicule; aparate de locomotie terestră, aeriană sau navală;
 35 - publicitate; administrarea, organizarea și managementul afacerilor; lucrări de birou;
 37 - servicii de construcții; servicii de instalații și reparații; extracții miniere, foraje pentru extracția de petrol și gaze;
 39 - transport; ambalarea și depozitarea mărfurilor; organizarea de călătorii;

42 - servicii științifice și tehnologice, precum și servicii de cercetare și creație, referitoare la acestea; servicii de analiză industrială, cercetare industrială și proiectare industrială; servicii de control al calității și de autentificare; crearea și dezvoltarea calculatoarelor și programelor de calculator.
 (531) CFE(9) 05.03.04; 05.03.13; 05.03.14; 26.01.15; 27.05.01.

(210) **052703**
 (220) 21.12.2023
 (730) **NEW TONE S.R.L., societate comercială, MD**
 Str. Grătiești nr. 1/C, MD-4839,
 Stăuceni, Chișinău, Republica Moldova
 (540)

DUOMICTIN

(511) NCL(12-2023)
 05 - preparate farmaceutice, medicale și de uz veterinar; produse igienice de uz medical; alimente și substanțe dietetice adaptate pentru uz medical sau veterinar, alimente pentru bebeluși; suplimente dietetice pentru oameni și animale; plasturi, materiale pentru pansamente; materiale pentru plombarea dinților și pentru mulaje dentare; dezinfectante; produse pentru distrugerea animalelor dăunătoare; fungicide, erbicide.

(210) **052704**
 (220) 21.12.2023
 (730) **NEW TONE S.R.L., societate comercială, MD**
 Str. Grătiești nr. 1/C, MD-4839,
 Stăuceni, Chișinău, Republica Moldova
 (540)

BIOPROSTEN

(511) NCL(12-2023)
 05 - preparate farmaceutice, medicale și de uz veterinar; produse igienice de uz medical; alimente și substanțe dietetice adaptate pentru uz medical sau veterinar, alimente pentru

bebeluși; suplimente dietetice pentru oameni și animale; plasturi, materiale pentru pansamente; materiale pentru plombarea dinților și pentru mulaje dentare; dezinfectante; produse pentru distrugerea animalelor dăunătoare; fungicide, erbicide.

- (210) **052705**
 (220) 21.12.2023
 (730) **NEW TONE S.R.L., societate comercială, MD**
 Str. Grățiești nr. 1/C, MD-4839,
 Stăuceni, Chișinău, Republica Moldova
 (540)

POLISPORIN

- (511) NCL(12-2023)
 05 - preparate farmaceutice, medicale și de uz veterinar; produse igienice de uz medical; alimente și substanțe dietetice adaptate pentru uz medical sau veterinar, alimente pentru bebeluși; suplimente dietetice pentru oameni și animale; plasturi, materiale pentru pansamente; materiale pentru plombarea dinților și pentru mulaje dentare; dezinfectante; produse pentru distrugerea animalelor dăunătoare; fungicide, erbicide.

- (210) **052706**
 (220) 21.12.2023
 (730) **NEW TONE S.R.L., societate comercială, MD**
 Str. Grățiești nr. 1/C, MD-4839,
 Stăuceni, Chișinău, Republica Moldova
 (540)

BACTOGENAX

- (511) NCL(12-2023)
 05 - preparate farmaceutice, medicale și de uz veterinar; produse igienice de uz medical; alimente și substanțe dietetice adaptate pentru uz medical sau veterinar, alimente pentru bebeluși; suplimente dietetice pentru oameni

și animale; plasturi, materiale pentru pansamente; materiale pentru plombarea dinților și pentru mulaje dentare; dezinfectante; produse pentru distrugerea animalelor dăunătoare; fungicide, erbicide.

- (210) **052707**
 (220) 21.12.2023
 (730) **CONSTANTIONOV Iliia, MD**
 Str. Gavriiliuc nr. 90, MD-3801,
 Comrat, UTA Găgăuzia, Republica Moldova
 (540)



- (591) Culori revendicate: alb, roșu, negru.
 (511) NCL(12-2023)
 43 - servicii de alimentație publică; servicii de cazare temporară.
 (531) CFE(9) 26.01.03; 26.01.18; 27.05.24;
 29.01.13.

- (210) **052708**
 (220) 22.12.2023
 (730) **STOLEARENCO Stela, MD**
 Str. Nucarilor nr. 88/1, MD-4839,
 Stăuceni, Chișinău, Republica Moldova
 (540)

NADIZI

- (511) NCL(12-2023)
 25 - îmbrăcăminte, încălțăminte, articole care servesc la acoperirea capului.

(210) **052709**
 (220) 22.12.2023
 (730) **STOLEARENCO Stela, MD**
 Str. Nucarilor nr. 88/1, MD-4839,
 Stăuceni, Chișinău, Republica Moldova
 (540)

TRESS

(511) NCL(12-2023)
 25 - îmbrăcăminte, încălțăminte, articole care servesc la acoperirea capului;
 35 - publicitate; administrarea, organizarea și managementul afacerilor; lucrări de birou.

(210) **052710**
 (220) 22.12.2023
 (730) **Yadea Technology Group Co., Ltd., CN**
 Dongsheng Road, Dacheng Industrial Zone,
 Anzhen Town, Xishan District, Wuxi City, Ji-
 angsu Province, China
 (540)



(591) Culori revendicate: alb, sur, negru.
 (511) NCL(12-2023)
 09 - aplicații software pentru calculatoare, care pot fi descărcate; instrumente de navigație; camere retrovizoare pentru vehicule; regulatoare de tensiune pentru vehicule; materiale pentru rețeaua electrică (fire, cabluri); aparate electrice de reglare; ecrane fluorescente; căști de protecție; încuietori electrice; instalații electrice de prevenire a furtului; baterii galvanice; alimentatoare pentru acumulatori;
 12 - vehicule cu telecomandă, altele decât jucării; motocicletă; motoare electrice pentru vehicule terestre; șei pentru motocicletă; cadre pentru motocicletă; motoare pentru vehicule

terestre; biciclete; vehicule electrice; biciclete electrice; tricicluri electrice; trotinete (vehicule); anvelope pentru roți de vehicule; butuci pentru roți de vehicule; dispozitive antifurt pentru vehicule;

35 - publicitate; studii de piață; administrarea comercială a licențelor pentru bunurile și serviciile persoanelor terțe; furnizarea informațiilor de afaceri prin intermediul unui site web; servicii de agenție de informații comerciale; servicii de agenție de import-export; marketing; consultanță în managementul personalului; sistematizarea informațiilor în baze de date computerizate; contabilitate; închirierea automatelor de vânzare; prezentarea produselor prin toate mijloace de comunicare pentru vânzarea cu amănuntul.
 (531) CFE(9) 26.03.01; 26.03.05; 26.03.07; 26.03.18; 26.13.25; 27.01.05; 27.05.21; 29.01.13.

(210) **052711**
 (220) 22.12.2023
 (730) **IMENSITATE S.R.L., MD**
 Str. Nicolae Testemițanu nr. 23,
 MD-2025, Chișinău, Republica Moldova
 (540)

BARDO

BEER. WINE. SPIRITS

(511) NCL(12-2023)
 32 - bere; băuturi nealcoolice; ape minerale și carbogazoase; băuturi din fructe și sucuri de fructe; siropuri și alte preparate pentru fabricarea băuturilor nealcoolice;
 33 - băuturi alcoolice, cu excepția berii; preparate alcoolice pentru fabricarea băuturilor;
 35 - publicitate; administrarea, organizarea și managementul afacerilor; lucrări de birou.

(210) **052712**
 (220) 22.12.2023
 (730) **IMENSITATE S.R.L., MD**
 Str. Nicolae Testemițanu nr. 23,
 MD-2025, Chișinău, Republica Moldova

(540)

MONDIZ

BEER. WINE. SPIRITS

(511) NCL(12-2023)

- 32 - bere; băuturi nealcoolice; ape minerale și carbogazoase; băuturi din fructe și sucuri de fructe; siropuri și alte preparate pentru fabricarea băuturilor nealcoolice;
- 33 - băuturi alcoolice, cu excepția berii; preparate alcoolice pentru fabricarea băuturilor;
- 35 - publicitate; administrarea, organizarea și managementul afacerilor; lucrări de birou.

(210) **052713**

(220) 22.12.2023

(730) **IMENSITATE S.R.L., MD**Str. Nicolae Testemițanu nr. 23,
MD-2025, Chișinău, Republica Moldova

(540)

BARUS

BEER. WINE. SPIRITS

(511) NCL(12-2023)

- 32 - bere; băuturi nealcoolice; ape minerale și carbogazoase; băuturi din fructe și sucuri de fructe; siropuri și alte preparate pentru fabricarea băuturilor nealcoolice;
- 33 - băuturi alcoolice, cu excepția berii; preparate alcoolice pentru fabricarea băuturilor;
- 35 - publicitate; administrarea, organizarea și managementul afacerilor; lucrări de birou.

(210) **052714**

(220) 22.12.2023

(730) **BLISS PLANET LIMITED, CN**19H MAXGRAND PLAZA NO.3 TAI YAU
STREET SAN PO KONG, KOWLOON
HONG KONG, CHINA

(540)

ELFBAR GEMINI

(511) NCL(12-2023)

- 34 - tutun; țigarete care conțin înlocuitori de tutun, cu excepția celor pentru uz medical; țigări electronice; soluții lichide pentru utilizare în țigarete electronice; țigări cu filtru; vaporizatoare orale pentru fumători; soluții lichide de nicotină pentru utilizare în țigări electronice; capete de țigarete; țigarete; arome, altele decât uleiurile esențiale, destinate utilizării în țigarete electronice; cartușe pentru țigări electronice; dispozitive pentru încălzirea tutunului în scopul inhalării; pipe electronice de tutun; tabachere pentru țigarete; țigări de foi; plante pentru fumat; trabucuri electronice; huse pentru țigări electronice; piese de schimb și structurale pentru țigarete electronice; atomizoare pentru țigări electronice.

(210) **052715**

(220) 25.12.2023

(730) **LIVRALUM S.R.L., societate comercială, MD**Str. Vasile Lupu nr. 42/N, ap. 1,
MD-2008, Chișinău, Republica Moldova

(540)

ARDERO

(511) NCL(12-2023)

- 09 - aparate și instrumente științifice, pentru cercetare, de navigare, geodezice, fotografice, cinematografice, audiovizuale, optice, de cântărire, de măsurare, de semnalizare, de detectare, de testare, de verificare, de salvare și didactice; aparate și instrumente pentru conducerea, distribuția, transformarea, acumularea, reglarea sau controlul distribuției sau utilizării energiei electrice; aparate și instrumente pentru înregistrarea, transmiterea, reproducerea sau procesarea sunetului, imaginilor sau a datelor; suporturi media înregistrate și descărcabile, software pentru calculatoare, suporturi media digitale sau analogice de înregistrare și de stocare fără conținut; mecanisme pentru aparate cu preplată; case de marcat, dispozitive de calcul

- lat; calculatoare și dispozitive periferice pentru calculatoare; costume de scafandru, măști pentru scafandri, dopuri de urechi pentru scafandri, clești de nas pentru scafandri și înotători, mănuși pentru scafandri, aparate de respirat pentru înot subacvatic; extinctoare;
- 11 - aparate și instalații de iluminat, de încălzire, de răcire, de producere a vaporilor, de coacere, de uscare, de ventilare, de distribuire a apei și de uz sanitar.

(210) **052717**
 (220) 27.12.2023
 (730) **CIOCÎRLAN Cristin, MD**
 Bd. Decebal nr. 17, bloc J, ap. 7,
 MD-2002, Chișinău, Republica Moldova
 (540)

PROEVENT

- (511) NCL(12-2023)
 35 - publicitate; administrarea, organizarea și managementul afacerilor; lucrări de birou;
 41 - educație; instruire; divertisment; activități sportive și culturale.

(210) **052718**
 (220) 21.12.2023
 (730) **GAVRILIUC Liviu, MD**
 Str. Pădurilor nr. 21, MD-2011,
 Codru, Chișinău, Republica Moldova
 (540)



- (591) Culori revendicate: alb, galben, roșu.
 (511) NCL(12-2023)
 29 - carne, pește, păsări și vânat; extracte din carne; fructe și legume conservate, congelate, uscate și fierte; jeleuri, dulcețuri, compo-

- turi; ouă; lapte, brânzeturi, unt, iaurt și alte produse lactate; uleiuri și grăsimi comestibile;
- 30 - cafea, ceai, cacao și înlocuitori ai acestora; orez, paste făinoase și tăiței; tapioca și sago; făină și preparate din cereale; pâine, produse de patiserie și cofetărie; ciocolată; înghețată, șerbeturi și alte înghețate comestibile; zahăr, miere, sirop de melasă; drojdie, praf de copt; sare, condimente, mirodenii, plante aromatice conservate; oțet, sosuri și alte condimente; gheață (apă înghețată).
- (531) CFE(9) 01.03.13; 01.03.15; 01.15.07; 27.03.12; 27.05.08; 29.01.13.

(210) **052719**
 (220) 21.12.2023
 (730) **GAVRILIUC Liviu, MD**
 Str. Pădurilor nr. 21, MD-2011,
 Codru, Chișinău, Republica Moldova
 (540)



- (591) Culori revendicate: alb, cafeniu, roșu.
 (511) NCL(12-2023)
 30 - cafea, ceai, cacao și înlocuitori ai acestora; orez, paste făinoase și tăiței; tapioca și sago; făină și preparate din cereale; pâine, produse de patiserie și cofetărie; ciocolată; înghețată, șerbeturi și alte înghețate comestibile; zahăr, miere, sirop de melasă; drojdie, praf de copt; sare, condimente, mirodenii, plante aromatice conservate; oțet, sosuri și alte condimente; gheață (apă înghețată).
- (531) CFE(9) 26.04.04; 26.04.18; 27.05.01; 29.01.14.

(210) **052720**
 (220) 21.12.2023
 (730) **GAVRILIUC Liviu, MD**
 Str. Pădurilor nr. 21, MD-2011,
 Codru, Chișinău, Republica Moldova

(540)



(591) Culori revendicate: alb, negru, auriu, galben, gri, violet.

(511) NCL(12-2023)

29 - carne, pește, păsări și vânat; extracte din carne; fructe și legume conservate, congelate, uscate și fierte; jeleuri, dulceturi, compoturi; ouă; lapte, brânzeturi, unt, iaurt și alte produse lactate; uleiuri și grăsimi comestibile;

30 - cafea, ceai, cacao și înlocuitori ai acestora; orez, paste făinoase și tăiței; tapioca și sago; făină și preparate din cereale; pâine, produse de patiserie și cofetărie; ciocolată; înghețată, șerburi și alte înghețate comestibile; zahăr, miere, sirop de melasă; drojdie, praf de copt; sare, condimente, mirodenii, plante aromatice conservate; oțet, sosuri și alte condimente; gheață (apă înghețată).

(531) CFE(9) 03.02.13; 03.02.26; 24.01.09; 26.03.07; 26.03.15; 27.05.24; 29.01.15.

(210) **052721**

(220) 21.12.2023

(730) **GAVRILIUC Liviu, MD**

Str. Pădurilor nr. 21, MD-2011,
Codru, Chișinău, Republica Moldova

(540)



ЗОЛОТИЙ СЛОН

(591) Culori revendicate: alb, roșu, auriu.

(511) NCL(12-2023)

05 - preparate farmaceutice, medicale și de uz veterinar; produse igienice de uz medical; alimente și substanțe dietetice adaptate pentru uz medical sau veterinar, alimente pentru bebeluși; suplimente dietetice pentru oameni și animale; plasturi, materiale pentru pansamente; materiale pentru plombarea dinților și pentru mulaje dentare; dezinfectante; produse pentru distrugerea animalelor dăunătoare; fungicide, erbicide;

30 - cafea, ceai, cacao și înlocuitori ai acestora; orez, paste făinoase și tăiței; tapioca și sago; făină și preparate din cereale; pâine, produse de patiserie și cofetărie; ciocolată; înghețată, șerburi și alte înghețate comestibile; zahăr, miere, sirop de melasă; drojdie, praf de copt; sare, condimente, mirodenii, plante aromatice conservate; oțet, sosuri și alte condimente; gheață (apă înghețată).

(531) CFE(9) 03.02.01; 03.02.15; 26.01.15; 28.05.00; 29.01.13.

(210) **052722**

(220) 26.12.2023

(730) **GREENTOWN S.R.L., MD**

Str. 25 Octombrie nr. 87,
MD-3300, Tiraspol, Republica Moldova

(540)



(591) Culori revendicate: verde-închis, verde-deschis, negru, alb.

(511) NCL(12-2023)

01 - produse chimice destinate industriei, științelor, fotografiei, agriculturii, horticulturii și silviculturii; rășini artificiale în stare brută, materiale plastice în stare brută; compoziții pentru stingerea și prevenirea incendiilor; preparate pentru călire și sudură; substanțe pentru tăbăcirea blănurilor și pieilor de animale; adezivi pentru utilizare în industrie; chituri și alte produse de umplere; compost, gunoi de grajd, îngrășăminte; preparate biologice pentru utilizare în industrie și știință;

02 - vopsele, firnisuri, lacuri; substanțe de protecție contra ruginii și contra deteriorării lemnului; coloranți, vopsele; cerneluri pentru imprimare, marcare și gravare; rășini naturale în stare brută; metale sub formă de folie și pulbere pentru utilizare în vopsire, decorare, tipărire și artă;

17 - cauciuc, gutapercă, gumă, azbest, mică, neprelucrate și semiprelucrate, și înlocuitori pentru toate aceste materiale; materiale plastice și rășini extrudate destinate utilizării în producție; materiale de călăfătuire, etanșare și izolare; țevi, tuburi și furtunuri flexibile, nemetalice;

19 - materiale, nemetalice, pentru clădiri și construcții; conducte rigide, nemetalice, pentru construcții; asfalt, smoală, gudron și bitum; construcții transportabile, nemetalice.

(531) CFE(9) 07.01.08; 07.01.12; 07.01.24; 26.01.11; 26.01.18; 26.11.08; 26.15.13; 27.05.02; 29.01.14.

(210) **052724**

(220) 26.12.2023

(730) **MOTORNIUC Viorel, MD**

Bd. Mircea cel Bătrân nr. 39, ap. 365,
MD-2075, Chișinău, Republica Moldova

(540)

Wellnuts

(511) NCL(12-2023)

29 - carne, pește, păsări și vânat; extracte din carne; fructe și legume conservate, congelate, uscate și fierte; jeleuri, dulceturi, compoturi; ouă; lapte, brânzeturi, unt, iaurt și alte produse lactate; uleiuri și grăsimi comestibile;

30 - cafea, ceai, cacao și înlocuitori ai acestora; orez, paste făinoase și tăiței; tapioca și sago; făină și preparate din cereale; pâine, produse de patiserie și cofetărie; ciocolată; înghețată, șerburi și alte înghețate comestibile; zahăr, miere, sirop de melasă; drojdie, praf de copt; sare, condimente, mirodenii, plante aromatice conservate; oțet, sosuri și alte condimente; gheață (apă înghețată);

31 - produse agricole, de acvacultură, horticoale și forestiere, brute și neprelucrate; cereale și semințe crude și neprocesate; fructe și legume proaspete, plante aromatice proaspete; plante și flori naturale; bulbi, răsaduri și semințe pentru plantare; animale vii; hrană și băuturi pentru animale; malț.

(210) **052725**

(220) 28.12.2023

(730) **BIOSFERA S.R.L., MD**

MD-3640, Petrești, Ungheni, Republica Moldova

(540)

AGRODAT
MĂREȘTE RECOLTA

- (511) NCL(12-2023)
 35 - publicitate; administrarea, organizarea și managementul afacerilor; lucrări de birou;
 41 - educație; instruire; divertisment; activități sportive și culturale;
 42 - servicii științifice și tehnologice, precum și servicii de cercetare și creație, referitoare la acestea; servicii de analiză industrială, cercetare industrială și proiectare industrială; servicii de control al calității și de autentificare; crearea și dezvoltarea calculatoarelor și programelor de calculator;
 44 - servicii medicale; servicii veterinare; servicii de igienă și de îngrijire a frumuseții pentru oameni sau animale; servicii de agricultură, acvacultură, horticultură și silvicultură.
 (531) CFE(9) 17.05.01; 17.05.02; 20.05.07; 27.05.11.

- (210) **052726**
 (220) 28.12.2023
 (730) **IMENSITATE S.R.L., MD**
 Str. Nicolae Testemițanu nr. 23,
 MD-2025, Chișinău, Republica Moldova
 (540)

Artico

- (511) NCL(12-2023)
 30 - cafea, ceai, cacao și înlocuitori ai acestora; orez, paste făinoase și tăiței; tapioca și sago; făină și preparate din cereale; pâine, produse de patiserie și cofetărie; ciocolată; înghețată, șerburi și alte înghețate comestibile; zahăr, miere, sirop de melasă; drojdie, praf de copt; sare, condimente, mirodenii, plante aromatice conservate; oțet, sosuri și alte condimente; gheață (apă înghețată);
 35 - publicitate; administrarea, organizarea și managementul afacerilor; lucrări de birou.

- (210) **052727**
 (220) 28.12.2023
 (730) **NEW TONE S.R.L., societate comercială, MD**
 Str. Grătiești nr. 1/C, MD-4839,
 Stăuceni, Chișinău, Republica Moldova

(540)

ANDROCAPS

- (511) NCL(12-2023)
 05 - preparate farmaceutice, medicale și de uz veterinar; produse igienice de uz medical; alimente și substanțe dietetice adaptate pentru uz medical sau veterinar, alimente pentru bebeluși; suplimente dietetice pentru oameni și animale; plasturi, materiale pentru pansamente; materiale pentru plombarea dinților și pentru mulaje dentare; dezinfectante; produse pentru distrugerea animalelor dăunătoare; fungicide, erbicide.

- (210) **052728**
 (220) 28.12.2023
 (730) **NEW TONE S.R.L., societate comercială, MD**
 Str. Grătiești nr. 1/C, MD-4839,
 Stăuceni, Chișinău, Republica Moldova
 (540)

MENOSTRIOL

- (511) NCL(12-2023)
 05 - preparate farmaceutice, medicale și de uz veterinar; produse igienice de uz medical; alimente și substanțe dietetice adaptate pentru uz medical sau veterinar, alimente pentru bebeluși; suplimente dietetice pentru oameni și animale; plasturi, materiale pentru pansamente; materiale pentru plombarea dinților și pentru mulaje dentare; dezinfectante; produse pentru distrugerea animalelor dăunătoare; fungicide, erbicide.

- (210) **052729**
 (220) 28.12.2023
 (730) **MTIE SOFTWARE S.R.L., MD**
 Str. Nicolai Zelinski nr. 38/2, ap. (of.) 39,
 MD-2038, Chișinău, Republica Moldova

(540)



(511) NCL(12-2023)

- 09 - aparate și instrumente științifice, pentru cercetare, de navigare, geodezice, fotografice, cinematografice, audiovizuale, optice, de cântărire, de măsurare, de semnalizare, de detectare, de testare, de verificare, de salvare și didactice; aparate și instrumente pentru conducerea, distribuirea, transformarea, acumularea, reglarea sau controlul distribuției sau utilizării energiei electrice; aparate și instrumente pentru înregistrarea, transmiterea, reproducerea sau procesarea sunetului, imaginilor sau a datelor; suporturi media înregistrate și descărcabile, software pentru calculatoare, suporturi media digitale sau analogice de înregistrare și de stocare fără conținut; mecanisme pentru aparate cu preplată; case de marcat, dispozitive de calculat; calculatoare și dispozitive periferice pentru calculatoare; costume de scafandru, măști pentru scafandri, dopuri de urechi pentru scafandri, clești de nas pentru scafandri și înotători, mănuși pentru scafandri, aparate de respirat pentru înot subacvatic; extincătoare;
- 35 - publicitate; administrarea, organizarea și managementul afacerilor; lucrări de birou;
- 41 - educație; instruire; divertisment; activități sportive și culturale;
- 42 - servicii științifice și tehnologice, precum și servicii de cercetare și creație, referitoare la acestea; servicii de analiză industrială, cercetare industrială și proiectare industrială; servicii de control al calității și de autentificare; crearea și dezvoltarea calculatoarelor și programelor de calculator.
- (531) CFE(9) 24.17.09; 26.13.25; 27.05.21.

(210) **052730**

(220) 28.12.2023

(310) 018939039

(320) 18.10.2023

(330) EM

(730) **Xiaomi Inc., CN**

No.006, floor 6, building 6, yard 33, middle Xierqi Road, Haidian District, Beijing, China

(540)

HYPEROS

(511) NCL(12-2023)

- 09 - roboți umanoizi cu inteligență artificială pentru utilizare în cercetare științifică; aparate și instrumente optice; materiale pentru rețeaua de electricitate (fire, cabluri); semiconductoare; cipuri (circuite integrate); diode electroluminescente (LED); senzori; prize, fișe și alte dispozitive de cuplare (conexiuni electrice); tablouri de comandă (electricitate); ecrane video; aparate de control de la distanță; fibre optice; aparate de reglare a căldurii; descărcătoare de supratensiune; aparate de ionizare, cu excepția celor pentru tratarea aerului sau apei; extincătoare; aparate și instalații de generare a razelor X, cu excepția celor pentru uz medical; dispozitive de protecție, de uz personal, împotriva accidentelor; încuietori de uși cu amprentă; ochelari; alimentatoare pentru acumulatori; baterii galvanice; desene animate; fluiere pentru sport; ovoscoape; fluiere pentru chemarea câinilor; magneți decorativi; garduri electrificate; magneți de pus pe frigider; fluiere pentru dresaj de porumbei; aparate cu telecomandă pentru încetinirea vitezei la automobile; roboți umanoizi cu inteligență artificială pentru pregătirea băuturilor; ochelari de soare pentru animale de companie;
- 12 - vehicule pe șine; mașini; scutere autobalansabile; pompe de biciclete și vehicule pe două roți; transportoare suspendate; cărucioare pentru copii; vehicule pentru zăpadă; bandaje de roți pentru vehicule; truse pentru repararea camerelor de aer; drone cu cameră; vehicule acvatic; scaune de siguranță pentru copii (pentru vehicule); vehicule cu telecomandă, altele decât cele de jucărie;
- 35 - publicitate; furnizarea informațiilor de afaceri prin intermediul unui site; furnizarea unei piețe on-line pentru cumpărătorii și vânzătorii de bunuri și servicii; promovarea vânzărilor pentru terți; consultanță pentru probleme

legate de personal; sistematizarea informațiilor în fișiere electronice; contabilitate; închirierea automatelor de vânzare; căutare a sponsorizărilor; închirierea standurilor de vânzare; arendarea caselor de marcat; închirierea caselor de marcat; căutare a sponsorizărilor pentru competiții sportive; căutare a sponsorizărilor pentru jocuri sportive electronice; servicii de vânzare cu amănuntul sau angro pentru preparate farmaceutice, veterinare și sanitare și produse medicale; servicii de vânzare cu amănuntul sau angro pentru preparate farmaceutice; servicii de vânzare cu amănuntul sau angro pentru preparate veterinare;

- 42 - cercetare tehnologică; controlul calității; expertize tehnice (lucrări de inginerie); analize chimice; teste clinice; prognoză meteo; testarea (inspecția) vehiculelor pentru verificarea stării adecvate pentru circulația pe drumuri publice; design industrial; decorațiuni interioare; servicii de design vestimentar; proiectare de software; furnizarea sistemelor informatice virtuale prin tehnica cloud; consultanță în proiectarea și dezvoltarea hardware pentru computere; dezvoltare de drivere și sisteme de operare pentru calculator; proiectarea sistemelor informatice prin metode de dezvoltare agilă; servicii de integrare a sistemelor informatice; monitorizarea operării sistemului informatic prin acces de la distanță; proiectarea și dezvoltarea sistemelor de securitate a datelor electronice; monitorizarea sistemelor informatice pentru detectarea avariilor; proiectarea sistemelor informatice; autentificarea operelor de artă; înșământarea norilor; analiză grafologică; cartografie; închirierea contoarelor pentru înregistrarea consumului de energie; cântărirea mărfuri pentru terți; scenografie pentru companii de teatru; servicii de proiectare grafică; servicii de design de logouri; servicii de cântărit camioane; crearea animațiilor pentru alte persoane; design grafic; servicii de creare a numelui; testarea și analiza produselor care sunt importate sau exportate pentru autorizare de carantină; închirierea telescoapelor; design de autocolante magnetice de frigider; proiectarea cărților la comandă; calibrarea aparatelor de măsurare a densităților nucleare; detectoare de radon; calibrarea echipamentelor de testare a construcțiilor.

- (210) **052731**
 (220) 28.12.2023
 (730) **BRIDGESTONE CORPORATION, JP**
 1-1, Kyobashi 3-chome, Chuo-ku, Tokyo, Japonia
 (540)

ICEPEAK

- (511) NCL(12-2023)
 12 - pneuri pentru autovehicule; pneuri (anvelope); bandaje de roți pentru vehicule; benzi de rulare pentru reșaparea pneurilor; camere de aer pentru pneuri; pneuri pentru motociclete; pneuri pentru vehicule pe două roți; pneuri pentru avioane; roți de vehicule; roți pentru motociclete; roți de vehicule pe două roți; jante de roți pentru vehicule; mașini; motociclete; biciclete; biciclete electrice.

- (210) **052733**
 (220) 28.12.2023
 (730) **FCA US LLC, US**
 1000 Chrysler Drive, City of Auburn Hills, State of Michigan 48326, Statele Unite ale Americii
 (540)

NORTH STAR

- (511) NCL(12-2023)
 12 - vehiculele terestre, și anume autovehicule pentru pasageri, vehicule automobile, mașini.

- (210) **052734**
 (220) 28.12.2023
 (730) **SHENZHEN TCL NEW TECHNOLOGY CO., LTD., CN**
 9/F, Building D4, International E City, 1001 Zhongshan Park Road, Xili Street, Nanshan District, Shenzhen, Guangdong, China
 (540)

BreezeIN

(511) NCL(12-2023)
11 - instalații de climatizare; aparate de climatizare; ventilatoare de aer condiționat; aparate și mașini pentru purificarea aerului; aparate și instalații de uscare; ventilatoare electrice de uz personal; umidificatoare; dezumidificatoare; instalații de climatizare pentru vehicule; instalații și aparate de ventilație (aer condiționat).

(210) **052736**
(220) 29.12.2023
(730) **FARMACO S.A., întreprindere mixtă, MD**
Str. Vadul lui Vodă nr. 2,
MD-2023, Chișinău, Republica Moldova
(540)

GEUCAMEN

(511) NCL(12-2023)
05 - preparate farmaceutice, medicale și de uz veterinar; produse igienice de uz medical; alimente și substanțe dietetice adaptate pentru uz medical sau veterinar, alimente pentru bebeluși; suplimente dietetice pentru oameni și animale; plasturi, materiale pentru pansamente; materiale pentru plombarea dinților și pentru mulaje dentare; dezinfectante; produse pentru distrugerea animalelor dăunătoare; fungicide, erbicide;
35 - publicitate; administrarea, organizarea și managementul afacerilor; lucrări de birou.

(210) **052740**
(220) 29.12.2023
(730) **CHELTUIALA Radu, MD**
Bd. Moscova nr. 11, ap. 88,
MD-2068, Chișinău, Republica Moldova
(540)

VinArte

(511) NCL(12-2023)
41 - educație; instruire; divertisment; activități sportive și culturale.

(210) **052743**
(220) 05.01.2024
(730) **V.B. LAMPINO S.R.L., MD**
Str. Uzinelor nr. 90, ap. (of.) 311,
MD-2023, Chișinău, Republica Moldova
(540)



(511) NCL(12-2024)
35 - publicitate; administrarea, organizarea și managementul afacerilor; lucrări de birou;
37 - servicii de construcții; servicii de instalații și reparații; extracții miniere, foraje pentru extracția de petrol și gaze.
(531) CFE(9) 02.09.14; 02.09.17; 26.01.14; 26.01.20; 27.05.24.

(210) **052744**
(220) 03.01.2024
(730) **BRAGARI Vladimir, MD**
Str. Sovetscaia nr. 1/1, MD-5713,
Caragaș, Slobozia, Republica Moldova
(540)

REBINER

(591) Culori revendicate: oranj, alb.
(511) NCL(12-2024)
07 - mașini, mașini-unelte, unelte acționate electrice; motoare, cu excepția celor pentru vehiculele terestre; componente de cuplare și

transmisie a mașinilor, cu excepția celor pentru vehiculele terestre; unelte agricole, altele decât uneltele de mână, acționate manual; incubatoare pentru ouă; mașini automate de vânzare;

- 35 - publicitate; administrarea, organizarea și managementul afacerilor; lucrări de birou.
(531) CFE(9) 27.05.17; 29.01.12.

- (210) **052747**
(220) 27.12.2023
(730) **UNIMAS-INOVAȚIE S.R.L., MD**
Str. Cetatea Bistriței nr. 52,
MD-5901, Fălești, Republica Moldova
(540)

ТУРИСТ

- (511) NCL(12-2023)
11 - aparate și instalații de iluminat, de încălzire, de răcire, de producere a vaporilor, de coacere, de uscare, de ventilare, de distribuire a apei și de uz sanitar.
(531) CFE(9) 28.05.00.

- (210) **052748**
(220) 27.12.2023
(730) **UNIMAS-INOVAȚIE S.R.L., MD**
Str. Cetatea Bistriței nr. 52,
MD-5901, Fălești, Republica Moldova
(540)

FAR

- (511) NCL(12-2023)
21 - mănuși de menaj, mănuși de lustruit, mănuși pentru exfoliere, mănuși pentru cuptor, mănuși de grădinarit, mănuși de bucătărie, mănuși pentru grătar, mănuși pentru șters praful, mănuși pentru lustruit pantofii, mănuși pentru îngrijirea animalelor, mănuși pentru spălarea mașinilor, mănuși de curățenie din țesături, mănuși abrazive pentru curățat le-gume, mănuși abrazive pentru exfolierea pielii, mănuși din cauciuc de uz casnic, mănuși din cauciuc pentru uz casnic, mănuși pentru curățare sau pentru menaj, mănuși

din plastic de uz casnic, mănuși din bumbac de uz casnic.

- (210) **052749**
(220) 27.12.2023
(730) **UNIMAS-INOVAȚIE S.R.L., MD**
Str. Cetatea Bistriței nr. 52,
MD-5901, Fălești, Republica Moldova
(540)

MY TRAVEL

- (511) NCL(12-2023)
18 - piele și imitații de piele; piei de animale; genți de voiaj și de transport; umbrele și parasolare; bastoane; bice, harnașament și articole de șelărie; zgărzi, lese și îmbrăcăminte pentru animale.

- (210) **052750**
(220) 27.12.2023
(730) **UNIMAS-INOVAȚIE S.R.L., MD**
Str. Cetatea Bistriței nr. 52,
MD-5901, Fălești, Republica Moldova
(540)

ЗУБЕР

- (511) NCL(12-2023)
06 - metale comune și aliajele lor, minereuri; materiale metalice pentru edificare și construcții; construcții transportabile metalice; cabluri și fire neelectrice din metal comun; mici articole de fierărie; containere metalice pentru depozitare sau transport; seifuri;
09 - aparate și instrumente științifice, pentru cercetare, de navigare, geodezice, fotografice, cinematografice, audiovizuale, optice, de cântărire, de măsurare, de semnalizare, de detectare, de testare, de verificare, de salvare și didactice; aparate și instrumente pentru conducerea, distribuirea, transformarea, acumularea, reglarea sau controlul distribuției sau utilizării energiei electrice; aparate și instrumente pentru înregistrarea, transmiterea, reproducerea sau procesarea sunetului, imaginilor sau a datelor; suporturi media

- înregistrate și descărcabile, software pentru calculatoare, suporturi media digitale sau analogice de înregistrare și de stocare fără conținut; mecanisme pentru aparate cu preplată; case de marcat, dispozitive de calculat; calculatoare și dispozitive periferice pentru calculatoare; costume de scafandru, măști pentru scafandri, dopuri de urechi pentru scafandri, clești de nas pentru scafandri și înotători, mănuși pentru scafandri, aparate de respirat pentru înot subacvatic; extinctoare;
- 20 - mobile, oglinzi, rame pentru tablouri; containere, nemetalice, pentru depozitare sau transport; oase neprelucrate sau semiprelucrate, coarne, fanoane de balenă sau sidef; scoici; spumă de mare; chihlimbar galben.
- (531) CFE(9) 28.05.00.

- (210) **052751**
 (220) 27.12.2023
 (730) **UNIMAS-INOVAȚIE S.R.L., MD**
 Str. Cetatea Bistriței nr. 52,
 MD-5901, Fălești, Republica Moldova
- (540)

KUNPENG

- (511) NCL(12-2023)
 11 - aparate și instalații de iluminat, de încălzire, de răcire, de producere a vaporilor, de coacere, de uscare, de ventilare, de distribuire a apei și de uz sanitar.

- (210) **052752**
 (220) 27.12.2023
 (730) **UNIMAS-INOVAȚIE S.R.L., MD**
 Str. Cetatea Bistriței nr. 52,
 MD-5901, Fălești, Republica Moldova
- (540)

JOHNSON TAPE

- (511) NCL(12-2023)
 16 - hârtie și carton; produse de imprimare; articole pentru legătorie; fotografii; articole de papetărie și de birou, cu excepția mobilei; adezivi pentru papetărie sau menaj; materiale de desen și materiale pentru artiști; pensule; materiale didactice și de instruire; foi, folii și pungi din plastic pentru împachetare și ambalare; caractere și clișee tipografice;
- 17 - cauciuc, gutapercă, gumă, azbest, mică, neprelucrate și semiprelucrate, și înlocuitori pentru toate aceste materiale; materiale plastice și rășini extrudate destinate utilizării în producție; materiale de călăfătuire, etanșare și izolare; țevi, tuburi și furtunuri flexibile, nemetalice.

- (210) **052753**
 (220) 27.12.2023
 (730) **UNIMAS-INOVAȚIE S.R.L., MD**
 Str. Cetatea Bistriței nr. 52,
 MD-5901, Fălești, Republica Moldova
- (540)

Mr. STAR

- (511) NCL(12-2023)
 21 - periuțe de dinți, periuțe de dinți manuale, recipiente pentru periuțe de dinți, cutii pentru periuțe de dinți, suporturi pentru periuțe de dinți, peri pentru periuțe de dinți, periuțe interdentale pentru curățarea dinților, capete pentru periuțe de dinți electrice, periuțe de dinți pentru animale de companie, periuțe de dinți care se pun pe degete pentru bebeluși, truse de îngrijire dentară conținând periuțe de dinți și ață dentară, perii de dinți electrice, perii de dinți pentru animale.

- (210) **052754**
 (220) 27.12.2023
 (730) **RUDEACENCO Ion, MD**
 MD-3432, Leușeni, Hîncești, Republica Moldova

(540)



- (591) Culori revendicate: alb, roz, cafeniu.
 (511) NCL(12-2023)
 35 - publicitate; administrarea, organizarea și managementul afacerilor; lucrări de birou;
 43 - servicii de alimentație publică; servicii de cazare temporară.
 (531) CFE(9) 05.07.16; 08.01.15; 08.01.16; 08.01.17; 26.13.01; 27.05.09; 29.01.13.

- (210) **052755**
 (220) 29.12.2023
 (730) **IACOB Olesea, MD**
 Str. Alba Iulia nr. 77 A, ap. 234,
 MD-2071, Chișinău, Republica Moldova
 (540)

B A S I L I C

- (511) NCL(12-2023)
 03 - cosmetice și produse de toaletă nemedicinale; produse nemedicinale pentru curățarea dinților; produse de parfumerie, uleiuri esențiale; preparate pentru albit și alte substanțe pentru spălat; preparate pentru curățare, lustruire, degresare și șlefuire;

- 05 - preparate farmaceutice, medicale și de uz veterinar; produse igienice de uz medical; alimente și substanțe dietetice adaptate pentru uz medical sau veterinar, alimente pentru bebeluși; suplimente dietetice pentru oameni și animale; plasturi, materiale pentru pansamente; materiale pentru plombarea dinților și pentru mulaje dentare; dezinfectante; produse pentru distrugerea animalelor dăunătoare; fungicide, erbicide;
 24 - textile și înlocuitori de textile; lenjerie de uz casnic; perdele din material textil sau plastic;
 25 - îmbrăcăminte, încălțăminte, articole care servesc la acoperirea capului;
 28 - jocuri, jucării și articole pentru joacă; aparate pentru jocuri video; articole de gimnastică și sport; decorațiuni (ornamente) pentru pomul de Crăciun;
 30 - cafea, ceai, cacao și înlocuitori ai acestora; orez, paste făinoase și tăiței; tapioca și sago; făină și preparate din cereale; pâine, produse de patiserie și cofetărie; ciocolată; înghețată, șerbeturi și alte înghețate comestibile; zahăr, miere, sirop de melasă; drojdie, praf de copt; sare, condimente, mirodenii, plante aromatice conservate; oțet, sosuri și alte condimente; gheață (apă înghețată);
 43 - servicii de alimentație publică; servicii de cazare temporară.
 (531) CFE(9) 24.17.02; 27.05.01; 27.05.21.

- (210) **052763**
 (220) 29.12.2023
 (730) **CUTIȘCEV Diana, MD**
 Str. Constantin Negruzzi nr. 4, ap. 21,
 MD-2024, Chișinău, Republica Moldova
 (540)



(511) NCL(12-2023)

35 - publicitate; administrarea, organizarea și managementul afacerilor; lucrări de birou;

39 - transport; ambalarea și depozitarea mărfurilor; organizarea de călătorii;

41 - educație; instruire; divertisment; activități sportive și culturale;

43 - servicii de alimentație publică; servicii de cazare temporară.

(531) CFE(9) 05.05.20; 05.05.21; 26.13.25; 27.05.24.

Mărci înregistrate în baza cererilor acceptate parțial

(111) **38461**
 (151) 19.07.2023
 (181) 01.09.2032
 (210) 050441
 (220) 01.09.2022
 (730) **GOLDEN FOOD CONCEPT S.R.L., MD**
 Str. Alba Iulia nr. 95, ap. 55,
 MD-2071, Chișinău, Republica Moldova
 (540)



(591) Culori revendicate: negru, auriu, gri.
 (511) NCL(11-2022)
 43 - servicii de alimentație publică; servicii de cazare temporară.
 (531) CFE(8) 01.07.01; 04.03.03; 04.03.19;
 05.07.22; 11.01.03; 26.01.15; 26.01.16;
 26.01.18; 27.05.10; 29.01.13.

(111) **38527**
 (151) 12.08.2023
 (181) 21.02.2032
 (210) 049664
 (220) 21.02.2022
 (730) **ROZENBERG Alexandru, MD**
 MD-4026, Tașlîc, Grigoriopol, Republica
 Moldova

(540)



(526) Elementele mărcii asupra cărora nu se extinde dreptul exclusiv: „AVTODOM”, „MD”, cu excepția executării grafice deosebite.
 (591) Culori revendicate: galben, negru.
 (511) NCL(11-2022)
 35 - publicitate; administrarea, organizarea și managementul afacerilor; lucrări de birou;
 37 - servicii de construcții; servicii de instalare și reparații; extracție minieră, foraje pentru extracția de petrol și de gaze;
 39 - transport; ambalarea și depozitarea mărfurilor; organizarea de călătorii.
 (531) CFE(8) 18.01.01; 18.01.09; 18.01.23;
 27.03.15; 27.05.08; 29.01.12.

(111) **38955**
 (151) 08.12.2023
 (181) 16.02.2033
 (210) 051182
 (220) 16.02.2023
 (730) **TENAX GRUP S.R.L., societate comercială, MD**
 Str. George Coșbuc nr. 3,
 MD-3606, Ungheni, Republica Moldova
 (540)



(511) NCL(12-2023)
 01 - produse chimice destinate industriei, științelor, fotografiei, agriculturii, horticulturii și silviculturii; rășini artificiale în stare brută,

- materiale plastice în stare brută; compoziții pentru stingerea și prevenirea incendiilor; preparate pentru călire și sudură; substanțe pentru tăbăcirea blănurilor și pieilor de animale; adezivi pentru utilizare în industrie; chituri și alte produse de umplere; compost, gunoi de grajd, îngrășăminte; preparate biologice pentru utilizare în industrie și știință;
- 04 - uleiuri și unsori industriale, ceară; lubrifianti; produse pentru absorbția, umezirea și compactarea pulberilor; combustibili și materiale pentru iluminat; lumânări și fitiluri pentru iluminat;
- 07 - mașini, mașini-unelte, unelte acționate electric; motoare, cu excepția celor pentru vehiculele terestre; componente de cuplare și transmisie a mașinilor, cu excepția celor pentru vehiculele terestre; unelte agricole, altele decât uneltele de mână, acționate manual; incubatoare pentru ouă; mașini automate de vânzare;
- 08 - scule și instrumente de mână, acționate manual; tacâmuri; arme albe, cu excepția armelor de foc; aparate de ras;
- 09 - aparate și instrumente științifice, pentru cercetare, de navigare, geodezice, fotografice, cinematografice, audiovizuale, optice, de cântărire, de semnalizare, de detectare, de testare, de verificare, de salvare și didactice; aparate și instrumente pentru conducerea, distribuirea, transformarea, acumularea, reglarea sau controlul distribuției sau utilizării energiei electrice; aparate și instrumente pentru înregistrarea, transmiterea, reproducerea sau procesarea sunetului, imaginilor sau a datelor; suporturi media înregistrate și descărcabile, software pentru calculatoare, suporturi media digitale sau analogice de înregistrare și de stocare fără conținut; mecanisme pentru aparate cu preplată; case de marcat, dispozitive de calculat; calculatoare și dispozitive periferice pentru calculatoare; costume de scafandru, măști pentru scafandri, dopuri de urechi pentru scafandri, clești de nas pentru scafandri și înotători, mănuși pentru scafandri, aparate de respirat pentru înot subacvatic; extinctoare;
- 12 - aparate de locomotie terestră, aeriană sau navală; toate produsele sus-menționate, cu excepția vehiculelor terestre, automobilelor terestre, pieselor separate și/sau de schimb pentru ele incluse în această clasă;
- 17 - cauciuc, gutapercă, gumă, azbest, mică, neprelucrate și semiprelucrate, și înlocuitori pentru toate aceste materiale; materiale plastice și rășini extrudate destinate utilizării în producție; materiale de călăfătuire, etanșare și izolare; țevi, tuburi și furtunuri flexibile, nemetalice;
- 35 - publicitate; administrarea, organizarea și managementul afacerilor; lucrări de birou;
- 37 - servicii de construcții; servicii de instalare și reparații; extracție minieră, foraje pentru extracția de petrol și de gaze; toate serviciile sus-menționate, cu excepția serviciilor de schimbare, echilibrare și montare a anvelopelor;
- 39 - transport; ambalarea și depozitarea mărfurilor; organizarea de călătorii;
- 42 - servicii științifice și tehnologice, precum și servicii de cercetare și creație, referitoare la acestea; servicii de analiză industrială, cercetare industrială și proiectare industrială; servicii de control al calității și de autentificare; crearea și dezvoltarea calculatoarelor și programelor de calculator.
- (531) CFE(9) 18.01.01; 18.01.09; 18.01.23; 27.05.01.
-
- (111) **38960**
 (151) 12.12.2023
 (181) 13.12.2032
 (210) 050896
 (220) 13.12.2022
 (730) **STARNET DIGITAL CITY S.R.L., societate comercială, MD**
 Str. Columna nr. 170,
 MD-2004, Chișinău, Republica Moldova
- (540)



(526) Elementele mărcii asupra cărora nu se extinde dreptul exclusiv: „DIGITAL”, „PARK”, cu excepția executării grafice deosebite.

(511) NCL(11-2022)

35 - publicitate; administrarea, organizarea și managementul afacerilor; lucrări de birou;

36 - servicii financiare, monetare și bancare; servicii de asigurări; afaceri imobiliare;

- 37 - servicii de construcții; servicii de instalare și reparații; extracție minieră, foraje pentru extracția de petrol și de gaze;
- 42 - servicii științifice și tehnologice, precum și servicii de cercetare și de creație, referitoare la acestea; servicii de analiză industrială, cercetare industrială și proiectare industrială; servicii de control al calității și de autentificare; crearea și dezvoltarea calculatoarelor și programelor de calculator;
- 45 - servicii juridice; servicii de securitate pentru protecția fizică a bunurilor materiale și a persoanelor; servicii personale și sociale oferite de către terți destinate să satisfacă nevoile indivizilor.

(531) CFE(8) 26.04.09; 26.07.20; 26.11.10; 26.11.14; 27.05.01.

- (111) **38963**
 (151) 14.12.2023
 (181) 18.11.2032
 (210) 050762
 (220) 18.11.2022
 (730) **AUTOMALL GROUP S.R.L., MD**
 Str. Petricani nr. 17,
 MD-2059, Chișinău, Republica Moldova
 (540)

AMG
automall.group

- (526) Elementele mărcii asupra cărora nu se extinde dreptul exclusiv: „group”, cu excepția executării grafice deosebite.
- (511) NCL(11-2022)
- 35 - publicitate; gestiunea afacerilor comerciale; administrare comercială; lucrări de birou; organizarea expozițiilor în scopuri comerciale; organizarea și desfășurarea prezentărilor comerciale; operații de export-import; servicii de comercializare pentru terți prestate de magazine specializate;

- 36 - servicii financiare, monetare și bancare; servicii de asigurări; afaceri imobiliare;

41 - educație;

- 42 - servicii științifice și tehnologice, precum și servicii de cercetare și de creație, referitoare la acestea; servicii de analiză industrială, cercetare industrială și proiectare industrială; servicii de control al calității și de autentificare; crearea și dezvoltarea calculatoarelor și programelor de calculator.

(531) CFE(8) 26.04.18; 26.04.24; 27.01.02; 27.05.09.

- (111) **38964**
 (151) 14.12.2023
 (181) 02.03.2033
 (210) 051241
 (220) 02.03.2023
 (730) **ACOPERIȘ PENTRU FIECARE S.R.L., MD**
 Str. Alba Iulia nr. 200/1, ap.(of.) 141,
 MD-2071, Chișinău, Republica Moldova
 (540)



- (526) Elementele mărcii asupra cărora nu se extinde dreptul exclusiv: „ACOPERIȘ PENTRU FIECARE”, cu excepția executării grafice deosebite.

(511) NCL(12-2023)

- 35 - publicitate; administrarea, organizarea și managementul afacerilor; lucrări de birou;
- 37 - servicii de construcții; servicii de instalații și reparații; extracții miniere, foraje pentru extracția de petrol și gaze.

(531) CFE(9) 07.01.09; 07.01.24; 07.03.02; 07.03.11; 27.05.01.

(111) **38976**
 (151) 20.12.2023
 (181) 26.05.2032
 (210) 050077
 (220) 26.05.2022
 (730) **ANADOLU EFES BİRACILIK VE MALT SANAYİİ ANONİM ŞİRKETİ, TR**
 Fatih Sultan Mehmet Mahallesi Balkan Cad.
 Buyaka E Blok No: 58/24 Umraniye, İstanbul,
 Turcia
 (540)



(526) Elementele mărcii asupra cărora nu se extinde dreptul exclusiv: „100% MALT”, „MEDITERRANEAN”, „SLOW BREW”, cu excepția executării grafice deosebite.
 (591) Culori revendicate: albastru de diferite nuanțe, gri de diferite nuanțe, bej.
 (511) NCL(11-2022)
 32 - bere; băuturi nealcoolice; ape minerale și carbogazoase; băuturi din fructe și sucuri de fructe; siropuri și alte preparate pentru fabricarea băuturilor nealcoolice.
 (531) CFE(8) 01.03.01; 01.03.06; 01.03.08; 01.15.24; 03.07.16; 11.03.01; 11.03.03; 11.03.20; 25.07.21; 26.01.13; 26.01.15; 26.01.18; 26.11.13; 27.05.09; 27.07.11; 29.01.13.

(111) **38977**
 (151) 20.12.2023
 (181) 11.10.2032
 (210) 050595
 (220) 11.10.2022
 (730) **GHENVEN-SERVICE S.R.L., firmă de protecție și comerț, MD**
 Str. Serghei Lazo nr. 73,
 MD-4201, Ștefan Vodă, Republica Moldova
 (540)



(526) Elementele mărcii asupra cărora nu se extinde dreptul exclusiv: „EST.1998”, „MOARA DE FAMILIE”, cu excepția executării grafice deosebite.
 (591) Culori revendicate: alb, sur, albastru.
 (511) NCL(11-2022)
 30 - cafea, ceai, cacao și înlocuitori ai acestora; orez, paste făinoase și tăiței; tapioca și sago; făină și preparate din cereale; pâine, produse de patiserie și cofetărie; ciocolată; înghețată, șerbeturi și alte înghețate comestibile; zahăr, miere, sirop de melasă; drojdie, praf de copt; sare, condimente, mirodenii, plante aromatice conservate; oțet, sosuri și alte condimente; gheață (apă înghețată).
 (531) CFE(8) 01.17.11; 02.09.14; 02.09.15; 05.07.02; 05.07.03; 27.05.01; 29.01.13.

(111) **38978**
 (151) 20.12.2023
 (181) 26.10.2032
 (210) 050674
 (220) 26.10.2022
 (730) **Jacobs Douwe Egberts FR SAS, FR**
 30 bis Rue de Paradis, F-75010 Paris,
 Franța

(540)



(526) Elementele mărcii asupra cărora nu se extinde dreptul exclusiv: „White COFFEE”, cu excepția executării grafice deosebite.

(591) Culori revendicate: bej, alb, negru, gri, galben, maro de diferite nuanțe.

(511) NCL(11-2022)

30 - cafea, băuturi pe bază de cafea.

(531) CFE(8) 05.13.04; 11.03.03; 11.03.04; 19.03.03; 19.03.05; 20.05.25; 25.01.06; 27.05.09; 29.01.15.

(111) **38979**

(151) 20.12.2023

(181) 04.11.2032

(210) 050700

(220) 04.11.2022

(730) **BUNESCU Eugeniu, MD**

Str. Gherman Pîntea nr. 62,

MD-2045, Chișinău, Republica Moldova

(540)

M A S T E R
D O O R S

Uși ca lumea. Chiar acum.

(526) Elementele mărcii asupra cărora nu se extinde dreptul exclusiv: „DOORS”, cu excepția executării grafice deosebite.

(511) NCL(11-2022)

06 - metale comune și aliajele lor; minereuri; materiale metalice pentru edificare și construcții; construcții transportabile metalice; cabluri și fire neelectrice din metale comune; mici articole de fierărie; containere metalice pentru depozitare sau transport; seifuri;

19 - materiale, nu din metal, pentru edificare și construcție; conducte rigide, nu din metal, pentru edificare; asfalt, smoală, gudron și bitum; construcții transportabile, nu din metal; monumente nemetalice;

35 - publicitate; administrarea, organizarea și managementul afacerilor; lucrări de birou;

37 - servicii de construcții; servicii de instalare și reparații; extracție minieră, foraje pentru extracția de petrol și de gaze; toate serviciile sus-menționate, cu excepția serviciilor de schimbare, echilibrare și montare a anvelopelor.

(531) CFE(8) 07.03.01; 27.03.15; 27.05.08.

(111) **38980**

(151) 20.12.2023

(181) 15.11.2032

(210) 050743

(220) 15.11.2022

(730) **BEȘLEAGA E.R.V.A. S.R.L., societate comercială, MD**

Str. Primar Iacob Chirca nr. 19, MD-6539, Varnița, Anenii Noi, Republica Moldova

(540)



VARNIȚA
UNICUM

- (526) Elementele mărcii asupra cărora nu se extinde dreptul exclusiv: „VARNIȚA”, „UNICUM”, cu excepția executării grafice deosebite.
- (511) NCL(11-2022)
- 32 - bere; băuturi nealcoolice; ape minerale și carbogazoase; băuturi din fructe și sucuri de fructe; siropuri și alte preparate pentru fabricarea băuturilor nealcoolice.
- (531) CFE(8) 07.05.10; 07.05.15; 27.05.17.

- (111) **38983**
- (151) 21.12.2023
- (181) 02.03.2033
- (210) 051233
- (220) 02.03.2023
- (730) **Philip Morris Products S.A., CH**
Quai Jeanrenaud 3, 2000 Neuchâtel, Elveția
- (540)

CORAL WAVE

- (111) **38982**
- (151) 21.12.2023
- (181) 08.02.2033
- (210) 051162
- (220) 08.02.2023
- (730) **SC BUCOVINA S.A., RO**
Localitatea Șcheia, județul Suceava,
str. Humorului nr. 62, România
- (540)



- (526) Elementele mărcii asupra cărora nu se extinde dreptul exclusiv: „S.C.”, „BUCOVINA”, „®”, „S.A”, cu excepția executării grafice deosebite.
- (591) Culori revendicate: alb, roșu, albastru.
- (511) NCL(12-2023)
- 29 - lapte și produse lactate; lapte și produse lactate acidofile, brânză proaspătă de vaci, smântână, creme de brânză, frișcă, unt, lapte praf; brânzeturi fermentate, cu pastă opărită, frământate, afumate, conservate în saramură;
- 30 - înghețată;
- 35 - comercializarea produselor, și anume lapte și produse lactate; lapte și produse lactate acidofile, brânză proaspătă de vaci, smântână, creme de brânză, frișcă, unt, lapte praf; brânzeturi fermentate, cu pastă opărită, frământate, afumate, conservate în saramură; înghețată.
- (531) CFE(9) 03.04.05; 03.04.13; 24.01.05; 24.01.09; 25.01.06; 27.05.09; 29.01.13.

- (526) Elementele mărcii asupra cărora nu se extinde dreptul exclusiv: „CORAL”.
- (511) NCL(12-2023)
- 34 - vaporizatoare cu fir pentru țigări electronice și dispozitive electronice de fumat; tutun, brut sau prelucrat; produse din tutun, inclusiv țigări de foi, țigărete, cigarillos, tutun pentru rularea propriilor țigărete, tutun de pipă, tutun de mestecat, tutun de prizat, kretek; snus; înlocuitori de tutun (cu excepția celor pentru uz medical); articole pentru fumători, inclusiv foite și tuburi pentru țigărete, filtre pentru țigărete, recipiente de tutun, tabachere pentru țigărete și scrumiere pentru fumători, pipe, dispozitive de buzunar pentru rularea țigaretelor, brichete pentru fumători; chibrituri; bețe de tutun, produse din tutun pentru a fi încălzite, dispozitive electronice și părți ale acestora pentru încălzirea țigaretelor sau a tutunului pentru eliberarea de aerosoli care conțin nicotină pentru inhalare; soluții de nicotină lichidă pentru utilizare în țigări electronice; dispozitive electronice de fumat; țigări electronice; țigări electronice folosite ca înlocuitori ai țigărilor tradiționale; dispozitive electronice pentru inhalarea aerosolilor care conțin nicotină; dispozitive de vaporizare orale pentru fumători, produse din tutun și înlocuitori de tutun; articole pentru țigări electronice destinate fumătorilor; piese și accesorii pentru produsele sus-menționate incluse în clasa 34; stingătoare pentru țigărete și țigări de foi încălzite, precum și pentru bețe de tutun încălzite; huse pentru țigări electronice reîncărcabile.

(111) **38984**
 (151) 21.12.2023
 (181) 02.03.2033
 (210) 051234
 (220) 02.03.2023
 (730) **Philip Morris Products S.A., CH**
 Quai Jeanrenaud 3, 2000 Neuchâtel, Elveția
 (540)

MAUVE WAVE

(526) Elementele mărcii asupra cărora nu se extinde dreptul exclusiv: „MAUVE”.

(511) NCL(12-2023)

34 - vaporizatoare cu fir pentru țigări electronice și dispozitive electronice de fumat; tutun, brut sau prelucrat; produse din tutun, inclusiv țigări de foi, țigarete, cigarillos, tutun pentru rularea propriilor țigarete, tutun de pipă, tutun de mestecat, tutun de prizat, kretek; snus; înlocuitori de tutun (cu excepția celor pentru uz medical); articole pentru fumători, inclusiv foite și tuburi pentru țigarete, filtre pentru țigarete, recipiente de tutun, tabachere pentru țigarete și scrumiere pentru fumători, pipe, dispozitive de buzunar pentru rularea țigaretelor, brichete pentru fumători; chibrituri; bețe de tutun, produse din tutun pentru a fi încălzite, dispozitive electronice și părți ale acestora pentru încălzirea țigaretelor sau a tutunului pentru eliberarea de aerosoli care conțin nicotină pentru inhalare; soluții de nicotină lichidă pentru utilizare în țigări electronice; dispozitive electronice de fumat; țigări electronice; țigări electronice folosite ca înlocuitori ai țigărilor tradiționale; dispozitive electronice pentru inhalarea aerosolilor care conțin nicotină; dispozitive de vaporizare orale pentru fumători, produse din tutun și înlocuitori de tutun; articole pentru țigări electronice destinate fumătorilor; piese și accesorii pentru produsele sus-menționate incluse în clasa 34; stingătoare pentru țigarete și țigări de foi încălzite, precum și pentru bețe de tutun încălzite; huse pentru țigări electronice reîncărcabile.

(111) **38985**
 (151) 21.12.2023
 (181) 02.03.2033
 (210) 051235
 (220) 02.03.2023
 (730) **Philip Morris Products S.A., CH**
 Quai Jeanrenaud 3, 2000 Neuchâtel, Elveția
 (540)

PURPLE WAVE

(526) Elementele mărcii asupra cărora nu se extinde dreptul exclusiv: „PURPLE”.

(511) NCL(12-2023)

34 - vaporizatoare cu fir pentru țigări electronice și dispozitive electronice de fumat; tutun, brut sau prelucrat; produse din tutun, inclusiv țigări de foi, țigarete, cigarillos, tutun pentru rularea propriilor țigarete, tutun de pipă, tutun de mestecat, tutun de prizat, kretek; snus; înlocuitori de tutun (cu excepția celor pentru uz medical); articole pentru fumători, inclusiv foite și tuburi pentru țigarete, filtre pentru țigarete, recipiente de tutun, tabachere pentru țigarete și scrumiere pentru fumători, pipe, dispozitive de buzunar pentru rularea țigaretelor, brichete pentru fumători; chibrituri; bețe de tutun, produse din tutun pentru a fi încălzite, dispozitive electronice și părți ale acestora pentru încălzirea țigaretelor sau a tutunului pentru eliberarea de aerosoli care conțin nicotină pentru inhalare; soluții de nicotină lichidă pentru utilizare în țigări electronice; dispozitive electronice de fumat; țigări electronice; țigări electronice folosite ca înlocuitori ai țigărilor tradiționale; dispozitive electronice pentru inhalarea aerosolilor care conțin nicotină; dispozitive de vaporizare orale pentru fumători, produse din tutun și înlocuitori de tutun; articole pentru țigări electronice destinate fumătorilor; piese și accesorii pentru produsele sus-menționate incluse în clasa 34; stingătoare pentru țigarete și țigări de foi încălzite, precum și pentru bețe de tutun încălzite; huse pentru țigări electronice reîncărcabile.

(111) **38986**
 (151) 21.12.2023
 (181) 02.03.2033
 (210) 051242
 (220) 02.03.2023
 (730) **Philip Morris Products S.A., CH**
 Quai Jeanrenaud 3, 2000 Neuchâtel, Elveția
 (540)

MAGENTA WAVE

(526) Elementele mărcii asupra cărora nu se extinde dreptul exclusiv: „MAGENTA”.

(511) NCL(12-2023)

34 - vaporizatoare cu fir pentru țigări electronice și dispozitive electronice de fumat; tutun, brut sau prelucrat; produse din tutun, inclusiv țigări de foi, țigarete, cigarillos, tutun pentru rularea propriilor țigarete, tutun de pipă, tutun de mestecat, tutun de prizat, kretek; snus; înlocuitori de tutun (cu excepția celor pentru uz medical); articole pentru fumători, inclusiv foite și tuburi pentru țigarete, filtre pentru țigarete, recipiente de tutun, tabachere pentru țigarete și scrumiere pentru fumători, pipe, dispozitive de buzunar pentru rularea țigaretelor, brichete pentru fumători; chibrituri; bețe de tutun, produse din tutun pentru a fi încălzite, dispozitive electronice și părți ale acestora pentru încălzirea țigaretelor sau a tutunului pentru eliberarea de aerosoli care conțin nicotină pentru inhalare; soluții de nicotină lichidă pentru utilizare în țigări electronice; dispozitive electronice de fumat; țigări electronice; țigări electronice folosite ca înlocuitori ai țigărilor tradiționale; dispozitive electronice pentru inhalarea aerosolilor care conțin nicotină; dispozitive de vaporizare orale pentru fumători, produse din tutun și înlocuitori de tutun; articole pentru țigări electronice destinate fumătorilor; piese și accesorii pentru produsele sus-menționate incluse în clasa 34; stingătoare pentru țigarete și țigări de foi încălzite, precum și pentru bețe de tutun încălzite; huse pentru țigări electronice reîncărcabile.

(111) **38987**
 (151) 21.12.2023
 (181) 02.03.2033
 (210) 051243
 (220) 02.03.2023
 (730) **Philip Morris Products S.A., CH**
 Quai Jeanrenaud 3, 2000 Neuchâtel, Elveția
 (540)

YELLOW GREEN WAVE

(526) Elementele mărcii asupra cărora nu se extinde dreptul exclusiv: „YELLOW”, „GREEN”.

(511) NCL(12-2023)

34 - vaporizatoare cu fir pentru țigări electronice și dispozitive electronice de fumat; tutun, brut sau prelucrat; produse din tutun, inclusiv țigări de foi, țigarete, cigarillos, tutun pentru rularea propriilor țigarete, tutun de pipă, tutun de mestecat, tutun de prizat, kretek; snus; înlocuitori de tutun (cu excepția celor pentru uz medical); articole pentru fumători, inclusiv foite și tuburi pentru țigarete, filtre pentru țigarete, recipiente de tutun, tabachere pentru țigarete și scrumiere pentru fumători, pipe, dispozitive de buzunar pentru rularea țigaretelor, brichete pentru fumători; chibrituri; bețe de tutun, produse din tutun pentru a fi încălzite, dispozitive electronice și părți ale acestora pentru încălzirea țigaretelor sau a tutunului pentru eliberarea de aerosoli care conțin nicotină pentru inhalare; soluții de nicotină lichidă pentru utilizare în țigări electronice; dispozitive electronice de fumat; țigări electronice; țigări electronice folosite ca înlocuitori ai țigărilor tradiționale; dispozitive electronice pentru inhalarea aerosolilor care conțin nicotină; dispozitive de vaporizare orale pentru fumători, produse din tutun și înlocuitori de tutun; articole pentru țigări electronice destinate fumătorilor; piese și accesorii pentru produsele sus-menționate incluse în clasa 34; stingătoare pentru țigarete și țigări de foi încălzite, precum și pentru bețe de tutun încălzite; huse pentru țigări electronice reîncărcabile.

- (111) **38988**
 (151) 26.12.2023
 (181) 10.03.2032
 (210) 049742
 (220) 10.03.2022
 (730) **ALMIGOR S.R.L., MD**
 Str. piața Dimitrie Cantemir nr. 1,
 MD-2001, Chișinău, Republica Moldova
 (540)

KIVI

- (511) NCL(11-2022)
 09 - aparate și instrumente științifice, pentru cercetare, de navigare, geodezice, fotografice, audiovizuale, optice, de cântărire, de măsurare, de semnalizare, de detectare, de testare, de verificare, de salvare și didactice; aparate și instrumente pentru conducerea, distribuirea, transformarea, acumularea, reglarea sau comanda curentului electric; costume de scafandru, măști pentru scafandri, tampoane de urechi pentru scafandri, cleme nazale pentru scafandri și înotători, mănuși de scafandru, aparate de respirat sub apă pentru înot subacvatic; extincitoare.

- (111) **38990**
 (151) 26.12.2023
 (181) 04.01.2032
 (210) 051696
 (220) 04.01.2022
 (310) 83739
 (320) 08.07.2021
 (330) JM
 (641) 049416
 (730) **Meta Platforms, Inc., US**
 1601 Willow Road, Menlo Park, California
 94025, Statele Unite ale Americii
 (540)

META

- (511) NCL(11-2022)
 28 - console de jocuri electronice și multimedia interactive; periferice portabile pentru jocuri video special adaptate pentru computere, console de jocuri video, console de jocuri video portabile, tablete, dispozitive mobile și

telefoane mobile; controlere de joc pentru jocuri pe calculator; unități portabile pentru jocuri electronice, de calculator, interactive și video; dispozitive de jocuri de noroc, dispozitive mobile de jocuri de noroc, și anume aparate de jocuri cu sau fără ieșire video pentru a juca jocuri pe calculator și jocuri video; console de jocuri pe calculator pentru utilizare cu un ecran de afișare sau monitor extern; aparate pentru jocuri electronice, altele decât cele adaptate pentru a fi utilizate cu un ecran de afișare sau monitor extern; aparate pentru jocuri electronice adaptate utilizării cu ecran sau monitor extern; genți adaptate special pentru consolele de jocuri video de mână; joystick-uri pentru jocuri video; console de jocuri de calculator pentru jocuri recreative; pelicule din material plastic, cunoscute sub numele de skin, pentru acoperirea și protejarea aparatelor de joc electronice, și anume console de jocuri video și unități de jocuri video portabile; dispozitive de control pentru jocuri, de tipul tastaturilor pentru jocuri pe calculator; jocuri adaptate pentru utilizarea cu receptoare de televiziune; unități de joystick portabile pentru jocuri video; console de jocuri portabile; jocuri electronice portabile adaptate numai pentru utilizarea cu receptoare de televiziune; jocuri portabile cu afișaj cu cristale lichide; unități portabile pentru jocuri electronice pentru utilizare cu ecran sau monitor extern; aparate de jocuri video pentru acasă; mașini de jocuri cu afișaj cu cristale lichide; dispozitive de control acționate de jucător pentru aparate electronice de jocuri video; huse protectoare de transport adaptate special pentru jocuri video portabile; aparate de jocuri video autonome; suporturi pentru aparate electronice de joc, și anume console de jocuri video și unități portabile de jocuri video; unități de masă pentru jocuri electronice, altele decât în combinație cu un televizor sau un computer; controlere pentru console de jocuri; dispozitive de jocuri video tip arcadă; console de jocuri video; jocuri și jucării; articole de gimnastică și de sport necuprinse în alte clase; decorațiuni (ornamente) pentru pomul de Crăciun; aparate pentru culturism; aparate de antrenament corporal; echipamente de antrenament corporal; echipamente pentru sport și jocuri; mașini de exerciții fizice;

- 36 - servicii de procesare a tranzacțiilor financiare, și anume furnizarea tranzacțiilor electronice și opțiunilor de plată securizate; prelucrarea electronică a datelor de plată a facturilor pentru utilizatorii de Internet și rețele de

comunicații; servicii de procesare a tranzacțiilor de plată; transfer electronic de fonduri; servicii de procesare electronică a tranzacțiilor cu carduri de credit, carduri de debit și carduri cadou; furnizarea serviciilor de plată electronică mobilă pentru alții; servicii financiare; servicii de procesare a plăților; servicii de tranzacționare financiară; facilitarea și organizarea strângerilor de fonduri și distribuirea donațiilor pentru strângerea de fonduri; servicii caritabile, și anume coordonarea obținerii și distribuirii de donații în bani de la persoane fizice și juridice către terțe părți; furnizarea serviciilor de plată a facturilor prin intermediul aplicațiilor electronice mobile; servicii financiare, și anume furnizarea unei monede virtuale pentru utilizarea de către membrii unei comunități on-line în legătură cu jocuri video, conținut live streaming și conținut video la cerere prin intermediul Internetului și al rețelelor de comunicații; schimburi financiare; servicii de plată electronică mobilă pentru alții; schimb valutar virtual; transfer electronic de monede virtuale; afaceri financiare, și anume management financiar, planificarea financiară, previziuni financiare, gestionarea portofoliilor financiare, analiză și consultanță financiară; informații financiare furnizate prin mijloace electronice; curtaj; servicii de dealer; servicii de tranzacționare valutară; servicii de monedă digitală; servicii de criptomonedă; servicii valutare virtuale; servicii de portofel și stocare a monedei digitale; servicii de portofel electronic; servicii de plăți electronice; servicii financiare referitoare la serviciile de portofel electronic; servicii de plată a facturilor furnizate prin intermediul unui portofel electronic; servicii bancare electronice prin intermediul unei rețele informatice globale; tranzacții cu valută; servicii de plată electronică care implică prelucrarea electronică și transmiterea ulterioară a datelor de plată a facturilor; servicii în legătură cu moneda digitală, moneda virtuală, criptomoneda, activul digital și blockchain, activul digitalizat, jetonul digital, jetonul criptografic și servicii de tranzacționare cu jeton de utilitate; servicii de procesare a monedelor digitale, monedelor virtuale, criptomonedelor, activelor digitale și blockchain, activelor digitalizate, jetoanelor digitale, jetoanelor criptografice și jetoanelor de utilitate; facilitarea transferurilor de echivalente de numerar electronice; servicii de raportare de știri în domeniul știrilor financiare; servicii financiare, și anume furnizarea serviciilor de monedă virtuală pentru utiliza-

rea de către membrii unei comunități on-line prin intermediul unei rețele globale de calculatoare; emiterea bonurilor valorice; gestionarea monedei digitale, monedei virtuale, criptomonedelor, activelor digitale și blockchain, activelor digitalizate, jetoanelor digitale, jetoanelor criptografice și jetoanelor de utilitate; servicii financiare, și anume furnizarea unei burse financiare pentru tranzacționarea monedei digitale, monedei virtuale, criptomonedei, activelor digitale și blockchain, activelor digitalizate, jetoanelor digitale, jetoanelor criptografice și jetoanelor de utilitate; servicii de tranzacționare a criptomonedelor; servicii de schimb de criptomonede; procesarea plăților în criptomonede; servicii de plată electronică; procesarea plăților electronice prin intermediul serviciilor de portofel electronic; servicii de gestionare a valutei; servicii de transfer de valută; servicii financiare, și anume furnizarea transferului electronic de monede digitale, monede virtuale, criptomonede, active digitale, blockchain, active digitalizate, jetoane digitale, jetoane criptografice și jetoane de utilitate; consultanță financiară în domeniul monedei digitale, monedei virtuale, criptomonedelor, activelor digitale și blockchain, activelor digitalizate, jetoanelor digitale, jetoanelor criptografice și jetoanelor de utilitate; asigurarea procesării și urmării electronice a transferurilor electronice de fonduri; comerț și schimb valutar; gestiunea investițiilor; servicii de custodie pentru instituții și fonduri financiare; listarea și tranzacționarea de swap-uri și instrumente derivate pe monedă digitală, monedă virtuală, criptomonedă, active digitale și blockchain, active digitalizate, jetoane digitale, jetoane criptografice și jetoane de utilitate; servicii de consiliere pentru schimb valutar; compensarea și reconcilierea tranzacțiilor financiare; servicii de informații financiare; servicii de tranzacționare financiară electronică; tranzacționarea financiară electronică, și anume tranzacționarea în domeniul activelor digitalizate; furnizarea informațiilor financiare la cerere și în timp real despre moneda digitală, moneda virtuală, criptomoneda, activele digitale și blockchain, activele digitalizate, jetoanele digitale, jetoanele criptografice și jetoanele de utilitate; furnizarea informațiilor în domeniul investițiilor și al finanțelor prin intermediul rețelelor de calculatoare și al rețelei globale de comunicații; tranzacționarea electronică a instrumentelor financiare; servicii de plată prin comerț electronic; prelucrarea și transmiterea electronică a datelor

de plată a facturilor pentru utilizatorii de Internet și rețele de comunicații; servicii de procesare a tranzacțiilor financiare, și anume furnizarea tranzacțiilor comerciale și opțiuni de plată securitate, servicii de tranzacții financiare, și anume furnizarea unei monede virtuale pentru utilizarea de către membrii unei comunități on-line prin intermediul Internetului și al rețelelor de comunicații; servicii pentru comercianți, și anume servicii de procesare a tranzacțiilor de plată; servicii de procesare a plăților, și anume furnizarea serviciilor de procesare a tranzacțiilor în monedă virtuală pentru alții; servicii de carduri cadou preplătite, și anume emiterea certificatelor de carduri cadou care pot fi răscumpărate pentru bunuri sau servicii; servicii de tranzacționare on-line;

- 38 - servicii de telecomunicații; servicii de telecomunicații, și anume transmiterea electronică de suporturi electronice, date, mesaje, grafice, imagini, fotografii, videoclipuri, conținut audio-vizual și fișiere; servicii de telecomunicații, și anume servicii de transmisie și recepție de date prin intermediul rețelelor de telecomunicații; servicii de telecomunicații, servicii informatice de rețele peer-to-peer, și anume transmiterea electronică de imagini, conținutului audio-vizual și video, fotografiilor, videoclipurilor, datelor, textelor, mesajelor, reclamelor, comunicări publicitare media și informații; servicii de partajare a fotografiilor, videoclipurilor și a datelor, și anume transmiterea electronică de fișiere foto digitale, videoclipuri și conținut audio-vizual între utilizatorii de Internet; servicii de telecomunicații, și anume schimb electronic de voce, date, audio, video, text și grafică accesibile prin intermediul Internetului și al altor rețele de comunicații; servicii de asigurare a accesului la baze de date informatice, electronice și on-line; servicii de asigurare a accesului la baze de date informatice în domeniul rețelelor de socializare, introducere socială și matrimoniale; furnizarea forumurilor on-line pentru comunicare pe teme de interes general; furnizarea camerelor de chat on-line, servicii de mesagerie instantanee și panouri de afișaj electronic; servicii de chatroom pentru rețele sociale; furnizarea de link-uri de comunicații on-line care transferă dispozitivele mobile și utilizatorii de Internet către alte pagini web; facilitarea accesului la site-urile web ale terților sau la alte conținuturi electronice ale terților prin intermediul unei autentificări universale; servicii de difuzare audio, text și video prin Internet sau alte

rețele de comunicații; servicii de comunicare prin protocolul de telefonie prin Internet (VOIP); servicii de comunicații prin telefonie; servicii de comunicații prin telefonie mobilă; servicii de videoconferință; furnizarea instalațiilor și echipamentelor pentru videoconferințe; servicii de teleconferință audio și vizuală; transmiterea în flux continuu și în direct de conținut video, audiovizual și audiovizual interactiv prin Internet; furnizarea unui forum comunitar on-line pentru ca utilizatorii să împărtășească și să transmită informații, audio, video, știri în timp real, conținut de divertisment sau informații, să formeze comunități virtuale și să se angajeze în rețele de socializare; servicii de telecomunicații, și anume transmiterea electronică de conținut și date de realitate virtuală; servicii informatice, și anume furnizarea serviciilor de asistență tehnică privind utilizarea echipamentelor de comunicații; servicii de mesagerie web; servicii de mesagerie electronică instantanee; transmiterea și livrarea electronică criptată a datelor recuperate; furnizarea accesului la rețelele de telecomunicații și la Internet; asigurarea conectivității la Internet; furnizarea informațiilor despre telecomunicații; consultanță în domeniul serviciilor de telecomunicații, și anume transmiterea vocii, datelor și documentelor prin intermediul rețelelor de telecomunicații; servicii de furnizare pe Internet; servicii de difuzare pe pagini web; servicii de telecomunicații, și anume furnizarea accesului la Internet prin intermediul rețelelor în bandă largă; transmiterea în flux continuu și în direct a conținutului audio, vizual și audio-vizual al jocurilor de noroc prin intermediul unei rețele informatice globale; furnizarea accesului la baze de date electronice și on-line interactive cu conținut definit de utilizator, conținut de la terți, fotografii, materiale video, audio, vizuale și audio-vizuale în domeniul de interes general; servicii de partajare de fotografii și video; servicii de difuzare audio, text și video prin Internet și alte rețele de comunicații; schimb electronic de voce, date, audio, video, text și grafică prin intermediul Internetului și al rețelelor de telecomunicații; servicii de partajare a fotografiilor și a datelor de tip peer-to-peer, și anume transmiterea electronică a fișierelor foto digitale, conținutului grafic și audio între utilizatorii de Internet; servicii de partajare foto și video, și anume transmiterea electronică de fișiere foto digitale, videoclipuri și conținut audio-vizual între utilizatorii de Internet; punerea la dispoziția utilizatorilor înregistra-

trați a unui forum, camerelor de chat și panourilor de afișaj electronic pentru transmiterea mesajelor și schimbului de informații cu privire la sănătate și fitness, activități sportive și rețele sociale prin intermediul unui site web on-line și al altor rețele de calculatoare și de comunicații electronice; furnizarea unui site web cu informații privind sportul, antrenamentul de fitness și dezvoltarea abilităților atletice; furnizarea unui forum on-line pentru utilizatorii înregistrați pentru schimbul de informații privind activitățile personale, fitness și rețelele sociale; furnizarea unui forum on-line pentru utilizatorii înregistrați pentru schimb de informații cu privire la fitness, activități sportive, obiective de fitness, antrenamente și antrenamente de fitness și unor rețele de socializare prin intermediul unui site web on-line și al altor rețele de calculatoare și rețele de comunicații electronice; furnizarea unui forum on-line, a unor camere de chat și a unor panouri de afișaj electronic pentru utilizatorii înregistrați pentru transmiterea mesajelor și schimburilor de informații cu privire la nutriție, activităților personale, sănătate și fitness, anunțurilor și rețelelor sociale; furnizarea panourilor electronice pentru transmiterea mesajelor între utilizatori în domeniul de interes general; furnizarea legăturilor de comunicații on-line care transferă utilizatorii de dispozitive mobile și de Internet către alte locații on-line locale și globale; furnizarea forumurilor on-line pentru comunicare, și anume transmisia pe teme de interes general; furnizarea serviciilor de asistență tehnică privind utilizarea echipamentelor de comunicații; difuzarea materialelor audio și video legate de activitățile sportive pe Internet și pe alte rețele de calculatoare și comunicații electronice; servicii de telecomunicații; servicii de telecomunicații, și anume transmisie electronică de date, mesaje, grafice, fotografii, imagini, conținut audio, video, audio-vizual și informații; servicii de telecomunicații, și anume transmisie electronică de conținut și date virtuale, mixte și augmentate; servicii de teleconferințe; servicii de telefonie IP; furnizarea bazelor de date computerizate, electronice și on-line în domeniul divertismentului; asigurarea accesului la baze de date computerizate și la baze de date cu căutare on-line în domeniul rețelelor de socializare, al introducerii sociale și matrimonial;

45 - furnizarea informațiilor în domeniul rețelelor sociale și introducerii sociale; furnizarea serviciilor de rețele de socializare, și anume oferirea informațiilor în domeniul dezvoltării personale, autoperfecționării, împlinirii personale, activităților caritabile, filantropice, voluntariatului, serviciilor publice, comunitare și activităților umanitare; furnizarea serviciilor de portar pentru a satisface nevoile persoanelor fizice, și anume operarea rezervărilor, facilitarea achizițiilor personale, organizarea livrărilor personale, efectuarea aranjamentelor personale solicitate, furnizarea recomandărilor privind produsele și serviciile, furnizarea informațiilor specifice clienților pentru a satisface nevoile individuale; servicii juridice; revizuirea standardelor și practicilor referitoare la conținutul mediilor de socializare; consultanță de conformitate în domeniul mediilor de socializare, servicii de consultanță în domeniul rețelelor de socializare on-line și serviciilor de medii de socializare; servicii de rețele de socializare on-line în domeniul investițiilor; furnizarea informațiilor privind dezvoltarea confidențialității, securității, tehnologiilor blockchain și registrelor distribuite, precum și a legislației privind guvernarea datelor; consultanță în materie de conformitate cu reglementările în domeniul monedei digitale, monedei virtuale, criptomonedelor, activelor digitale și blockchain, activelor digitalizate, jetoanelor digitale, jetoanelor criptografice și aplicațiilor de tip jeton de utilitate; servicii de rețea socială on-line pentru investitori care permite tranzacții financiare și schimburi de monede digitale, monede virtuale, criptomonede, active digitale, blockchain, active digitalizate, jetoane digitale, jetoane criptografice și jetoane de utilitate; servicii de verificare a identității întreprinderilor; servicii de verificare a identității; servicii de rețele de socializare on-line; servicii personale și sociale oferite de către terți destinate a satisface nevoile individuale; servicii de rețele de socializare legate de activități sportive, fitness și antrenament furnizate prin intermediul unui site web comunitar on-line, altor rețele de calculatoare și comunicații electronice; servicii de verificare a identității utilizatorilor; toate serviciile sus-menționate, cu excepția serviciilor prestate de agenții matrimoniale, serviciilor de consiliere matrimoniale, serviciilor de întocmire a horoscoapelor, serviciilor de prognoze sub forma prezicerii viitorului.

(111) **38993**
 (151) 20.12.2023
 (181) 21.02.2033
 (210) 051204
 (220) 21.02.2023
 (730) **COVALI LIDIA S.R.L., MD**
 Str. Lev Tolstói nr. 13, ap. (of.) 7,
 MD-2001, Chişinău, Republica Moldova
 (540)



(526) Elementele mărcii asupra cărora nu se extinde dreptul exclusiv: „DAILY”, „BEAUTY ROOM”, cu excepția executării grafice deosebite.
 (511) NCL(12-2023)
 44 - servicii medicale; servicii veterinare; servicii de igienă și de îngrijire a frumuseții pentru oameni sau animale; servicii de agricultură, acvacultură, horticultură și silvicultură.
 (531) CFE(9) 02.03.01; 02.03.23; 02.09.01; 02.09.08; 27.05.01.

(111) **39002**
 (151) 21.12.2023
 (181) 18.08.2031
 (210) 048625
 (220) 18.08.2021
 (730) **The Coca-Cola Company, US**
 One Coca-Cola Plaza, Atlanta, Georgia
 30313, Statele Unite ale Americii
 (540)

FREESTYLE

(511) NCL(11-2021)
 07 - mașini de vânzare; mașini automate de vânzare; mașini de preparare a băuturilor; aparate de preparare a băuturilor răcite; mașini

de fabricare a băuturilor carbogazoase;

11 - aparate de iluminat, de încălzire, de producere a vaporilor, de răcire și de distribuire a apei; aparate de distribuție a băuturilor refrigerate; aparate pentru distribuirea băuturilor reci; aparate de încălzire și de răcire pentru distribuirea băuturilor calde și reci; aparate de răcire a băuturilor.

(111) **39007**
 (151) 29.12.2023
 (181) 03.03.2033
 (210) 051251
 (220) 03.03.2023
 (730) **Philip Morris Products S.A., CH**
 Quai Jeanrenaud 3, 2000 Neuchâtel, Elveția
 (540)

RED WAVE

(526) Elementele mărcii asupra cărora nu se extinde dreptul exclusiv: „RED”.
 (511) NCL(12-2023)
 34 - vaporizatoare cu fir pentru țigări electronice și dispozitive electronice de fumat; tutun, brut sau prelucrat; produse din tutun, inclusiv țigări de foi, țigarete, cigarillos, tutun pentru rularea propriilor țigarete, tutun de pipă, tutun de mestecat, tutun de prizat, kretek; snus; înlocuitori de tutun (cu excepția celor pentru uz medical); articole pentru fumători, inclusiv foite și tuburi pentru țigarete, filtre pentru țigarete, recipiente de tutun, tabachere pentru țigarete și scrumiere pentru fumători, pipe, dispozitive de buzunar pentru rularea țigaretelor, brichete pentru fumători; chibrituri; bețe de tutun, produse din tutun pentru a fi încălzite, dispozitive electronice și părți ale acestora pentru încălzirea țigaretelor sau a tutunului pentru eliberarea de aerosoli care conțin nicotină pentru inhalare; soluții de nicotină lichidă pentru utilizare în țigări electronice; dispozitive electronice de fumat; țigări electronice; țigări electronice folosite ca înlocuitori ai țigărilor tradiționale; dispozitive electronice pentru inhalarea aerosolilor care conțin nicotină; dispozitive de vaporizare orale pentru fumători, produse din tutun și înlocuitori de tutun; articole pentru țigări electronice destinate fumătorilor; piese și accesorii pentru produsele sus-menționate incluse în clasa 34; stingătoare pentru țigarete și

țigări de foi încălzite, precum și pentru bețe de tutun încălzite; huse pentru țigări electronice reîncărcabile.

(111) **39008**
 (151) 29.12.2023
 (181) 03.03.2033
 (210) 051252
 (220) 03.03.2023
 (730) **Philip Morris Products S.A., CH**
 Quai Jeanrenaud 3, 2000 Neuchâtel, Elveția
 (540)

VEEV NOW AMBER WAVE

(526) Elementele mărcii asupra cărora nu se extinde dreptul exclusiv: „AMBER”.

(511) NCL(12-2023)

34 - vaporizatoare cu fir pentru țigări electronice și dispozitive electronice de fumat; tutun, brut sau prelucrat; produse din tutun, inclusiv țigări de foi, țigarete, cigarillos, tutun pentru rularea propriilor țigarete, tutun de pipă, tutun de mestecat, tutun de prizat, kretek; snus; înlocuitori de tutun (cu excepția celor pentru uz medical); articole pentru fumători, inclusiv foite și tuburi pentru țigarete, filtre pentru țigarete, recipiente de tutun, tabachere pentru țigarete și scrumiere pentru fumători, pipe, dispozitive de buzunar pentru rularea țigaretelor, brichete pentru fumători; chibrituri; bețe de tutun, produse din tutun pentru a fi încălzite, dispozitive electronice și părți ale acestora pentru încălzirea țigaretelor sau a tutunului pentru eliberarea de aerosoli care conțin nicotină pentru inhalare; soluții de nicotină lichidă pentru utilizare în țigări electronice; dispozitive electronice de fumat; țigări electronice; țigări electronice folosite ca înlocuitori ai țigărilor tradiționale; dispozitive electronice pentru inhalarea aerosolilor care conțin nicotină; dispozitive de vaporizare orale pentru fumători, produse din tutun și înlocuitori de tutun; articole pentru țigări electronice destinate fumătorilor; piese și accesorii pentru produsele sus-menționate incluse în clasa 34; stingătoare pentru țigarete și țigări de foi încălzite, precum și pentru bețe de tutun încălzite; huse pentru țigări electronice reîncărcabile.

(111) **39009**
 (151) 29.12.2023
 (181) 03.03.2033
 (210) 051253
 (220) 03.03.2023
 (730) **Philip Morris Products S.A., CH**
 Quai Jeanrenaud 3, 2000 Neuchâtel, Elveția
 (540)

YELLOW WAVE

(526) Elementele mărcii asupra cărora nu se extinde dreptul exclusiv: „YELLOW”.

(511) NCL(12-2023)

34 - vaporizatoare cu fir pentru țigări electronice și dispozitive electronice de fumat; tutun, brut sau prelucrat; produse din tutun, inclusiv țigări de foi, țigarete, cigarillos, tutun pentru rularea propriilor țigarete, tutun de pipă, tutun de mestecat, tutun de prizat, kretek; snus; înlocuitori de tutun (cu excepția celor pentru uz medical); articole pentru fumători, inclusiv foite și tuburi pentru țigarete, filtre pentru țigarete, recipiente de tutun, tabachere pentru țigarete și scrumiere pentru fumători, pipe, dispozitive de buzunar pentru rularea țigaretelor, brichete pentru fumători; chibrituri; bețe de tutun, produse din tutun pentru a fi încălzite, dispozitive electronice și părți ale acestora pentru încălzirea țigaretelor sau a tutunului pentru eliberarea de aerosoli care conțin nicotină pentru inhalare; soluții de nicotină lichidă pentru utilizare în țigări electronice; dispozitive electronice de fumat; țigări electronice; țigări electronice folosite ca înlocuitori ai țigărilor tradiționale; dispozitive electronice pentru inhalarea aerosolilor care conțin nicotină; dispozitive de vaporizare orale pentru fumători, produse din tutun și înlocuitori de tutun; articole pentru țigări electronice destinate fumătorilor; piese și accesorii pentru produsele sus-menționate incluse în clasa 34; stingătoare pentru țigarete și țigări de foi încălzite, precum și pentru bețe de tutun încălzite; huse pentru țigări electronice reîncărcabile.

(111) **39010**
 (151) 29.12.2023
 (181) 03.03.2033
 (210) 051254
 (220) 03.03.2023
 (730) **Philip Morris Products S.A., CH**
 Quai Jeanrenaud 3, 2000 Neuchâtel, Elveția
 (540)

BLACK PURPLE WAVE

(526) Elementele mărcii asupra cărora nu se extinde dreptul exclusiv: „BLACK”, „PURPLE”.
 (511) NCL(12-2023)
 34 - vaporizatoare cu fir pentru țigări electronice și dispozitive electronice de fumat; tutun, brut sau prelucrat; produse din tutun, inclusiv țigări de foi, țigarete, cigarillos, tutun pentru rularea propriilor țigarete, tutun de pipă, tutun de mestecat, tutun de prizat, kretek; snus; înlocuitori de tutun (cu excepția celor pentru uz medical); articole pentru fumători, inclusiv foite și tuburi pentru țigarete, filtre pentru țigarete, recipiente de tutun, tabachere pentru țigarete și scrumiere pentru fumători, pipe, dispozitive de buzunar pentru rularea țigaretelor, brichete pentru fumători; chibrituri; bețe de tutun, produse din tutun pentru a fi încălzite, dispozitive electronice și părți ale acestora pentru încălzirea țigaretelor sau a tutunului pentru eliberarea de aerosoli care conțin nicotină pentru inhalare; soluții de nicotină lichidă pentru utilizare în țigări electronice; dispozitive electronice de fumat; țigări electronice; țigări electronice folosite ca înlocuitori ai țigărilor tradiționale; dispozitive electronice pentru inhalarea aerosolilor care conțin nicotină; dispozitive de vaporizare orale pentru fumători, produse din tutun și înlocuitori de tutun; articole pentru țigări electronice destinate fumătorilor; piese și accesorii pentru produsele sus-menționate incluse în clasa 34; stingătoare pentru țigarete și țigări de foi încălzite, precum și pentru bețe de tutun încălzite; huse pentru țigări electronice reîncărcabile.

(111) **39011**
 (151) 29.12.2023
 (181) 13.03.2033
 (210) 051296
 (220) 13.03.2023
 (730) **SANARA-PRIM S.R.L., MD**
 Str. Nicolae Titulescu nr. 16, ap. 55,
 MD-2015, Chișinău, Republica Moldova
 (540)



(526) Elementele mărcii asupra cărora nu se extinde dreptul exclusiv: „TEPLO”, „IMPORT”, cu excepția executării grafice deosebite.
 (591) Culori revendicate: portocaliu, albastru, alb.
 (511) NCL(12-2023)
 11 - aparate și instalații de iluminat, de încălzire, de răcire, de producere a vaporilor, de coacere, de uscare, de ventilare, de distribuire a apei și de uz sanitar;
 37 - servicii de construcții; servicii de instalații și reparații; extracții miniere, foraje pentru extracția de petrol și gaze.
 (531) CFE(9) 05.03.13; 05.03.14; 26.04.19; 26.07.04; 26.07.05; 26.11.08; 27.05.08; 29.01.13.

(111) **39023**
 (151) 03.01.2024
 (181) 19.10.2032
 (210) 050644
 (220) 19.10.2022
 (730) **PROD-AM SERVICE S.R.L., MD**
 Str. Pietrarilor nr. 2/A, MD-2081,
 Bubuieci, Chișinău, Republica Moldova

(540)



(526) Elementele mărcii asupra cărora nu se extinde dreptul exclusiv: „INSTRUIRE AUTO”, cu excepția executării grafice deosebite.

(511) NCL(11-2022)

- 09 - aparate și instrumente științifice, pentru cercetare, de navigare, geodezice, fotografice, cinematografice, audiovizuale, optice, de cântărire, de măsurare, de semnalizare, de detectare, de testare, de verificare, de salvare și didactice; aparate și instrumente pentru conducerea, distribuirea, transformarea, acumularea, reglarea sau comanda curentului electric; aparate și instrumente pentru înregistrarea, transmiterea, reproducerea sau procesarea sunetului, imaginilor sau datelor; suporturi media înregistrate și descărcabile, software de calculator, suporturi media digitale sau analogice de înregistrare și de stocare fără conținut; mecanisme pentru aparate cu preplată; case de marcat, dispozitive de calculat; calculatoare și dispozitive periferice de calculator; costume de scafandru, măști pentru scafandri, tampoane de urechi pentru scafandri, cleme nazale pentru scafandri și înotători, mănuși de scafandru, aparate de respirat sub apă pentru înot subacvatic; extinctoare;
- 12 - vehicule; aparate de locomoție terestră, aeriană sau navală;
- 35 - publicitate; administrarea, organizarea și managementul afacerilor; lucrări de birou;
- 41 - educație; instruire; divertisment; activități sportive și culturale.

(531) CFE(8) 07.11.10; 09.07.22; 18.01.09; 18.01.23; 18.07.20; 26.01.16; 27.05.24.

(111) **39024**

(151) 03.01.2024

(181) 03.11.2032

(210) 050697

(220) 03.11.2022

(730) **VIVANCOM GROUP S.R.L., MD**

Str. Grenoble nr. 259/4, ap. 58,
MD-2072, Chișinău, Republica Moldova

(540)



(526) Elementele mărcii asupra cărora nu se extinde dreptul exclusiv: „Kids”, cu excepția executării grafice deosebite.

(511) NCL(11-2022)

09 - cântare pentru bebeluși;

12 - prelate de cărucioare pentru copii; cărucioare pentru copii;

18 - portbebeuri pentru transportul copiilor;

21 - recipiente neelectrice pentru încălzirea biberonelor; cădițe portabile pentru nou născuți; suporturi pentru căzi de baie portabile pentru bebeluși; oale de noapte pentru copii.

(531) CFE(8) 02.05.08; 02.05.22; 02.05.23; 02.05.24; 02.05.27; 27.05.10.

(111) **39025**

(151) 03.01.2024

(181) 09.11.2032

(210) 050708

(220) 09.11.2022

(730) **VALKERAM S.R.L., MD**

Bd. Mircea cel Bătrân nr. 13/1, ap.(of.) 1K,
MD-2044, Chișinău, Republica Moldova

(540)

EK
ENERGIE KER

(526) Elementele mărcii asupra cărora nu se extinde dreptul exclusiv: „ENERGIE”.

(511) NCL(11-2022)

06 - metale comune și aliajele lor; minereuri; materiale metalice pentru edificare și construcții; construcții transportabile metalice; cabluri și fire neelectrice din metale comune; mici articole de fierărie; containere metalice pentru depozitare sau transport; seifuri;

19 - materiale, nu din metal, pentru edificare și construcție; conducte rigide, nu din metal, pentru edificare; asfalt, smoală, gudron și bitum; construcții transportabile, nu din metal; monumente nemetalice.

(111) **39026**

(151) 03.01.2024

(181) 09.11.2032

(210) 050711

(220) 09.11.2022

(730) **CUNEV Veaceslav, MD**

Str. Alexe Mateevici nr. 51, ap. 4,
MD-2009, Chișinău, Republica Moldova

(540)



(591) Culori revendicate: albastru.

(511) NCL(11-2022)

16 - hârtie și carton; produse de imprimare; articole pentru legătorie; fotografii; articole de papetărie și de birou, cu excepția mobilei; adezivi pentru papetărie sau menaj; materiale de desen și materiale pentru artiști; pensule; materiale didactice și de instruire; foi, folii și pungi din plastic pentru împachetare și ambalare; caractere și clișee tipografice;

35 - publicitate; administrarea, organizarea și managementul afacerilor; lucrări de birou;

41 - educație; instruire; divertisment; activități sportive și culturale; toate serviciile susmenționate, cu excepția serviciilor de educație și de formare în domeniul oftalmologiei;

42 - servicii științifice și tehnologice, precum și servicii de cercetare și de creație, referitoare la acestea; servicii de analiză industrială, cercetare industrială și proiectare industrială; servicii de control al calității și de autentificare; crearea și dezvoltarea calculatoarelor și programelor de calculator.

(531) CFE(8) 01.15.15; 24.15.21; 24.17.24; 24.17.25; 26.13.25; 27.05.01; 29.01.04.

(111) **39027**

(151) 03.01.2024

(181) 24.11.2032

(210) 050795

(220) 24.11.2022

(730) **LABORMED-PHARMA S.A., RO**

Bulevardul Theodor Pallady, numărul 44B,
sector 3, cod poștal 032266, București,
România

(540)

EUBIOTIC ImunoFLU

(526) Elementele mărcii asupra cărora nu se extinde dreptul exclusiv: „EUBIOTIC”, „Imuno”, „FLU”, cu excepția executării grafice deosebite.

(591) Culori revendicate: roșu, gri.

(511) NCL(11-2022)

05 - preparate farmaceutice și medicale de uz uman; alimente și substanțe dietetice adaptate pentru uz medical, alimente pentru bebeluși; suplimente alimentare pentru oameni.

(531) CFE(8) 27.05.10; 29.01.12.

(111) **39030**

(151) 30.12.2023

(181) 16.03.2033

(210) 051360

(220) 16.03.2023

(730) **ALKOUSA Ahmad Aziz, MD**

MD-7224, Olișcani, Șoldănești, Republica Moldova

(540)



(526) Elementele mărcii asupra cărora nu se extinde dreptul exclusiv: „TASTY KEBAB”, „FAST FOOD”, cu excepția executării grafice deosebite.

(511) NCL(12-2023)

43 - servicii de alimentație publică; servicii de cazare temporară.

(531) CFE(9) 01.15.15; 02.09.08; 04.05.07; 04.05.21; 09.07.19; 26.01.14; 26.01.16; 26.01.20; 27.05.24.

(111) **39032**

(151) 30.12.2023

(181) 31.03.2033

(210) 051409

(220) 31.03.2023

(730) **BUCURIA DULCE S.R.L., MD**

Str. Mesager nr. 5, bloc 2,

MD-2069, Chișinău, Republica Moldova

(540)

JETS

(511) NCL(12-2023)

30 - cafea, ceai, cacao și înlocuitori ai acestora; orez, paste făinoase și tăiței; tapioca și sago; făină și preparate din cereale; pâine, produse de patiserie și cofetărie; ciocolată; înghețată, șerburi și alte înghețate comestibile; zahăr, miere, sirop de melasă; drojdie, praf de copt; sare, condimente, mirodenii, plante aromatice conservate; oțet, sosuri și alte condimente; gheață (apă înghețată); toate produsele

sus-menționate, cu excepția gumei de mestecat, inclusiv gumei de mestecat făcute folosind înlocuitori de zahăr.

(111) **39035**

(151) 06.01.2024

(181) 09.02.2033

(210) 051163

(220) 09.02.2023

(730) **MACHIDON Aliona, MD**

Str. Mihail Frunze nr. 47 ap. 6,

MD-3909, Cahul, Republica Moldova

(540)



TaxiDiaspora

(526) Elementele mărcii asupra cărora nu se extinde dreptul exclusiv: „Taxi”, cu excepția executării grafice deosebite.

(511) NCL(12-2022)

09 - suporturi media înregistrate și descărcabile, software de calculatoare, suporturi media digitale sau analogice de înregistrare și de stocare fără conținut; aplicații software; aplicații mobile;

35 - publicitate; administrarea, organizarea și managementul afacerilor; lucrări de birou;

39 - transport; ambalarea și depozitarea mărfurilor; organizarea de călătorii.

(531) CFE(9) 01.05.01; 01.05.12; 01.13.05; 24.15.01; 24.15.13; 27.05.01.

(111) **39043**

(151) 06.01.2024

(181) 04.11.2032

(210) 050713

(220) 04.11.2022

(730) **BUNESCU Daniela, MD**

Str. Uzinelor nr. 11/W,

MD-2023, Chișinău, Republica Moldova

(540)



Aducem natura
în starea ta.

- (526) Elementele mărcii asupra cărora nu se extinde dreptul exclusiv: „nova”, „ceramic”, cu excepția executării grafice deosebite.
- (511) NCL(11-2022)
- 06 - metale comune și aliajele lor; minereuri; materiale metalice pentru edificare și construcții; construcții transportabile metalice; cabluri și fire neelectrice din metale comune; mici articole de fierărie; containere metalice pentru depozitare sau transport; seifuri;
- 19 - materiale, nu din metal, pentru edificare și construcție; conducte rigide, nu din metal, pentru edificare; asfalt, smoală, gudron și bitum; construcții transportabile, nu din metal; monumente nemetalice;
- 20 - mobile, oglinzi, rame pentru tablouri; containere, nu din metal, pentru depozitare sau transport; oase neprelucrate sau semiprelucrate, coarne, fanoane de balenă sau sidex; scoici; spumă de mare; chihlimbar galben;
- 21 - ustensile și recipiente pentru menaj sau de bucătărie; articole de bucătărie și veselă, cu excepția furculițelor, cuțitelor și lingurilor; piepteni și bureți; perii, cu excepția pensulelor; materiale pentru perii; articole pentru curățare; sticlă brută sau semiprelucrată, cu excepția sticlei pentru construcții; sticlărie, porțelan și ceramică;
- 37 - servicii de construcții; servicii de instalare și reparații; extracție minieră, foraje pentru extracția de petrol și de gaze;
- 39 - transport; ambalarea și depozitarea mărfurilor; organizarea de călătorii.
- (531) CFE(8) 27.05.01; 27.05.19.

(111) 39044

(151) 06.01.2024

(181) 27.11.2032

(210) 050811

(220) 27.11.2022

(730) FLO MAĞAZACILIK VE PAZARLAMA ANONİM ŞİRKETİ, TR

Merkez Mahallesi Taşocagi, Caddesi No.24
K.3, Mahmutbey, Istanbul, Turcia

(540)



- (526) Elementele mărcii asupra cărora nu se extinde dreptul exclusiv: „sneaker”, „BOX”, cu excepția executării grafice deosebite.
- (591) Culori revendicate: alb, negru, portocaliu.
- (511) NCL(11-2022)
- 25 - îmbrăcăminte, inclusiv lenjerie de corp și haine de stradă, altele decât hainele de protecție pentru uz special, ciorapi, fulare (haine), șaluri, bandane, eșarfe, curele (îmbrăcăminte), încălțăminte, pantofi, papuci, sandale, articole pentru acoperirea capului, pălării, căști cu viziera, berete, șepci (articole de îmbrăcăminte), calote de pălării;
- 35 - regruparea unei game largi de produse în beneficiul terților, cu privire la următoarele produse, îmbrăcăminte, inclusiv lenjerie de corp și haine de stradă, altele decât hainele de protecție pentru uz special, ciorapi, fulare (haine), șaluri, bandane, eșarfe, curele (îmbrăcăminte), încălțăminte, pantofi, papuci, sandale, articole pentru acoperirea capului, pălării, căști cu viziera, berete, șepci (articole de îmbrăcăminte), calote de pălării, permițând clienților să vizualizeze și să compare în mod convenabil produsele, astfel de servicii pot fi furnizate de magazine de desfacere cu amănuntul, puncte de desfacere angro, prin mijloace electronice sau prin cataloage de comandă cu livrare prin poștă.
- (531) CFE(8) 26.04.03; 26.04.19; 27.01.02; 27.05.10; 29.01.13.

Lista certificatelor de înregistrare a mărcilor eliberate în ianuarie 2024

Se publică următoarele date: numărul curent, numărul de depozit, data de depozit, numărul de ordine al înregistrării, data înregistrării, clasele conform CIPS, titularul, codul țării conform normei ST.3 OMPI, numărul BOPI în care a fost publicată cererea de înregistrare, numărul BOPI în care a fost publicată marca înregistrată în baza cererii acceptate parțial

Nr. crt.	(210) Nr. de depozit	(220) Data de depozit	(111) Nr. înregistrării	(151) Data înregistrării	(511) Clase	(730) Titular, cod ST.3 OMPI	(441) Nr. BOPI	(450) Nr. BOPI
1	2	3	4	5	6	7	8	9
1	050441	01.09.2022	38461	19.07.2023	43	GOLDEN FOOD CONCEPT S.R.L., MD	11/2022	2/2024
2	049664	21.02.2022	38527	12.08.2023	35,37,39	ROZENBERG Alexandru, MD	4/2022	2/2024
3	051379	27.03.2023	38954	11.12.2023	03	SAILIN LUO, CN	5/2023	
4	051182	16.02.2023	38955	08.12.2023	01,04,07,08,09,12,17,35,37,39,42	TENAX GRUP S.R.L., societate comercială, MD	4/2023	2/2024
5	051290	10.03.2023	38956	11.12.2023	35,38,41	DIXI MEDIA S.R.L., MD	5/2023	
6	051426	31.03.2023	38957	11.12.2023	39,42	UMO GLOBAL S.R.L., MD	5/2023	
7	050993	06.01.2023	38958	12.12.2023	37,39	CAIREAC Alexandr, MD	3/2023	
8	051080	26.01.2023	38959	12.12.2023	44	TOMA Marina, MD	4/2023	
9	050896	13.12.2022	38960	12.12.2023	35,36,37,42,45	STARNET DIGITAL CITY S.R.L., societate comercială, MD	3/2023	2/2024
10	051322	16.03.2023	38961	12.12.2023	09	MEDIA SISTEM S.R.L., societate comercială, MD	5/2023	
11	051324	16.03.2023	38962	12.12.2023	09	MEDIA SISTEM S.R.L., societate comercială, MD	5/2023	
12	050762	18.11.2022	38963	14.12.2023	35,36,41,42	AUTOMALL GROUP S.R.L., MD	1/2023	2/2024
13	051241	02.03.2023	38964	14.12.2023	35,37	ACOPERIȘ PENTRU FIECARE S.R.L., MD	5/2023	2/2024
14	051438	28.03.2023	38965	14.12.2023	35	BIOTEC-PRIM S.R.L., societate comercială, MD	5/2023	
15	051396	28.03.2023	38966	13.12.2023	33	BESCHIERU Nichita, MD	5/2023	
16	051179	15.02.2023	38967	15.12.2023	34	Shenzhen LEZI Technology Co., Ltd., CN	4/2023	
17	051180	15.02.2023	38968	15.12.2023	34	Shenzhen LEZI Technology Co., Ltd., CN	4/2023	
18	051272	06.03.2023	38969	18.12.2023	35,36,41,42,45	BUCATARU Serghei, MD	5/2023	
19	050997	09.01.2023	38970	16.12.2023	04,29,30,31	FLOAREA SOARELUI S.A., MD	3/2023	
20	051403	27.03.2023	38971	16.12.2023	34,35,43	BILINKIS Alexandr, MD	5/2023	
21	051052	18.01.2023	38972	18.12.2023	01,05,35	COROVAI Iurie, MD	3/2023	
22	051173	13.02.2023	38973	19.12.2023	03,31,35	GRANCIUC Anastasia, MD	4/2023	
23	051220	28.02.2023	38974	20.12.2023	09,38,41,42	CUMATRENCO Sergiu, MD	4/2023	
24	051333	17.03.2023	38975	19.12.2023	33	CHIRMICI Denis, MD	5/2023	
25	050077	26.05.2022	38976	20.12.2023	32	ANADOLU EFES BİRACILIK VE MALT SANAYİİ ANONİM ŞİRKETİ, TR	8/2022	2/2024
26	050595	11.10.2022	38977	20.12.2023	30	GHENVEN-SERVICE S.R.L., firmă de protecție și comerț, MD	12/2022	2/2024
27	050674	26.10.2022	38978	20.12.2023	30	Jacobs Douwe Egberts FR SAS, FR	12/2022	2/2024
28	050700	04.11.2022	38979	20.12.2023	06,19,35,37	BUNESCU Eugeniu, MD	1/2023	2/2024
29	050743	15.11.2022	38980	20.12.2023	32	BEȘLEAGA E.R.V.A. S.R.L., societate comercială, MD	1/2023	2/2024
30	051137	30.01.2023	38981	21.12.2023	42	SKILLTOOLS S.R.L., MD	5/2023	
31	051162	08.02.2023	38982	21.12.2023	29,30,35	SC BUCOVINA S.A., RO	5/2023	2/2024

1	2	3	4	5	6	7	8	9
32	051233	02.03.2023	38983	21.12.2023	34	Philip Morris Products S.A., CH	5/2023	2/2024
33	051234	02.03.2023	38984	21.12.2023	34	Philip Morris Products S.A., CH	5/2023	2/2024
34	051235	02.03.2023	38985	21.12.2023	34	Philip Morris Products S.A., CH	5/2023	2/2024
35	051242	02.03.2023	38986	21.12.2023	34	Philip Morris Products S.A., CH	5/2023	2/2024
36	051243	02.03.2023	38987	21.12.2023	34	Philip Morris Products S.A., CH	5/2023	2/2024
37	049742	10.03.2022	38988	26.12.2023	09	ALMIGOR S.R.L., MD	4/2022	2/2024
38	050223	05.07.2022	38989	26.12.2023	09	LONGi Green Energy Technology Co., Ltd., CN	8/2022	
39	051696	04.01.2022	38990	26.12.2023	28,36,38,45	Meta Platforms, Inc., US		2/2024
40	051135	06.02.2023	38991	20.12.2023	20,24,25,28	MASTAC Maricica, MD	4/2023	
41	051240	24.02.2023	38992	22.12.2023	03	PUZUR Lilian, MD	4/2023	
42	051204	21.02.2023	38993	20.12.2023	44	COVALI LIDIA S.R.L., MD	4/2023	2/2024
43	051406	27.03.2023	38994	22.12.2023	03	PUZUR Lilian, MD	5/2023	
44	051003	10.01.2023	38995	26.12.2023	41	DANU Ecaterina, MD	3/2023	
45	051134	06.02.2023	38996	26.12.2023	25,35	MADAN Pavel, MD	4/2023	
46	051209	24.02.2023	38997	26.12.2023	44	SECRET BEAUTY&SPA S.R.L., MD	4/2023	
47	051034	18.01.2023	38998	26.12.2023	03,05,31	BADARAU Olga, MD	4/2023	
48	051149	08.02.2023	38999	26.12.2023	39	VERDIȘ Ianis, MD	4/2023	
49	051311	15.03.2023	39000	27.12.2023	30	Intercontinental Great Brands LLC, US	5/2023	
50	051312	15.03.2023	39001	27.12.2023	30	Intercontinental Great Brands LLC, US	5/2023	
51	048625	18.08.2021	39002	21.12.2023	07,11	The Coca-Cola Company, US	1/2022	2/2024
52	051040	23.01.2023	39003	27.12.2023	32	CEMORTAN Valerian, MD	4/2023	
53	051219	27.02.2023	39004	27.12.2023	32,33	BALABAN INTRAVEST S.R.L., societate comercială, MD	4/2023	
54	051170	10.02.2023	39005	27.12.2023	09,35,41,42	NOVENTIQ HOLDINGS PLC, CY	5/2023	
55	051188	17.02.2023	39006	29.12.2023	25,35	TINGRIMAR S.R.L., societate comercială, MD	6/2023	
56	051251	03.03.2023	39007	29.12.2023	34	Philip Morris Products S.A., CH	5/2023	2/2024
57	051252	03.03.2023	39008	29.12.2023	34	Philip Morris Products S.A., CH	5/2023	2/2024
58	051253	03.03.2023	39009	29.12.2023	34	Philip Morris Products S.A., CH	5/2023	2/2024
59	051254	03.03.2023	39010	29.12.2023	34	Philip Morris Products S.A., CH	5/2023	2/2024
60	051296	13.03.2023	39011	29.12.2023	11,37	SANARA-PRIM S.R.L., MD	5/2023	2/2024
61	051375	22.03.2023	39012	29.12.2023	01,29,30,31,32,33	EZIO GRUP S.R.L., MD	5/2023	
62	051452	10.04.2023	39013	29.12.2023	30	BUCURIA DULCE S.R.L., MD	6/2023	
63	051480	14.04.2023	39015	29.12.2023	35,36,38,42	MONUL Sergiu, MD	6/2023	
64	051499	19.04.2023	39016	29.12.2023	33	VINĂRIA BOSTAVAN S.R.L., întreprindere mixtă, MD	6/2023	
65	050879	06.12.2022	39017	27.12.2023	33,35	MILEȘTII MICI, întreprindere de stat, combinat de vinuri de calitate, MD	4/2023	
66	050880	06.12.2022	39018	27.12.2023	33,35	MILEȘTII MICI, întreprindere de stat, combinat de vinuri de calitate, MD	3/2023	
67	049768	14.03.2022	39019	29.12.2023	36,37	INAMSTRO S.R.L., societate comercială, MD	5/2022	
68	051098	30.01.2023	39020	28.12.2023	33	EURODIVIN S.R.L., MD	3/2023	
69	051099	30.01.2023	39021	28.12.2023	33	EURODIVIN S.R.L., MD	3/2023	
70	050704	08.11.2022	39022	02.01.2024	35,37,41	SARKS AGENCY S.R.L., MD	1/2023	
71	050644	19.10.2022	39023	03.01.2024	09,12,35,41	PROD-AM SERVICE S.R.L., MD	2/2023	2/2024
72	050697	03.11.2022	39024	03.01.2024	09,12,18,21	VIVANCOM GROUP S.R.L., MD	1/2023	2/2024
73	050708	09.11.2022	39025	03.01.2024	06,19	VALKERAM S.R.L., MD	2/2023	2/2024

1	2	3	4	5	6	7	8	9
74	050711	09.11.2022	39026	03.01.2024	16,35,41,42	CUNEV Veaceslav, MD	2/2023	2/2024
75	050795	24.11.2022	39027	03.01.2024	05	LABORMED-PHARMA S.A., RO	1/2023	2/2024
76	051101	31.01.2023	39028	30.12.2023	34	CORPORACIÓN HABANOS S.A., CU	3/2023	
77	051351	21.03.2023	39029	30.12.2023	11,35	CERCHEZ Sergiu, MD	6/2023	
78	051360	16.03.2023	39030	30.12.2023	43	ALKOUSA Ahmad Aziz, MD	5/2023	2/2024
79	051362	23.03.2023	39031	30.12.2023	41	PARCALAB Alexandr, MD	6/2023	
80	051409	31.03.2023	39032	30.12.2023	30	BUCURIA DULCE S.R.L., MD	5/2023	2/2024
81	051412	31.03.2023	39033	30.12.2023	25	ASENA-TEXTIL S.R.L., MD	6/2023	
82	051163	09.02.2023	39035	06.01.2024	09,35,39	MACHIDON Aliona, MD	4/2023	2/2024
83	051446	06.04.2023	39036	07.01.2024	12,35	EPIDAVR S.R.L., firmă, MD	6/2023	
84	051449	10.04.2023	39037	07.01.2024	29,30,35,43	BUCURIA DULCE S.R.L., MD	6/2023	
85	051489	18.04.2023	39038	07.01.2024	04,21,34,35	WORLD HOOKAH S.R.L., MD	6/2023	
86	051549	25.04.2023	39039	07.01.2024	29,30,31,32,33,35	PANINELLA S.R.L., societate comercială, MD	6/2023	
87	051566	27.04.2023	39040	07.01.2024	09,36	QIWI-M S.R.L., MD	6/2023	
88	051569	28.04.2023	39041	07.01.2024	17,19	VADINA S.R.L., firmă comercială de producție, MD	6/2023	
89	051576	28.04.2023	39042	07.01.2024	29,30	GAVRILIUC Liviu, MD	6/2023	
90	050713	04.11.2022	39043	06.01.2024	06,19,20,21,37,39	BUNESCU Daniela, MD	1/2023	2/2024
91	050811	27.11.2022	39044	06.01.2024	25,35	FLO MAĞAZACILIK VE PAZARLAMA ANONİM ŞİRKETİ, TR	1/2023	2/2024
92	048836	30.09.2021	39045	05.01.2024	21	YETI Coolers, LLC, US	2/2022	
93	050963	23.12.2022	39047	03.01.2024	05	MYR GmbH, DE	5/2023	
94	050964	23.12.2022	39048	03.01.2024	05	MYR GmbH, DE	5/2023	
95	051087	18.01.2023	39049	04.01.2024	33	KRESS Yurii, UA	4/2023	
96	051364	21.03.2023	39065	12.12.2023	03,05,29,30,31,35,44	BRÎNCOVAN Lidia, MD	5/2023	

Lista mărcilor reînnoite

Se publică următoarele date: numărul curent, numărul înregistrării reînnoite, data expirării termenului de reînnoire, clasele conform CIPS, titularul și adresa, codul țării conform normei ST.3 OMPI, numerele BOPI în care au fost publicate cererea de înregistrare a mărcii și marca înregistrată

Nr. crt.	(116) Nr. înregistrării reînnoite	(186) Data expirării reînnoirii	(511) Clase	(730) Titular și adresă, cod ST.3 OMPI	(441/442) Nr. BOPI	(450) Nr. BOPI
1	2	3	4	5	6	7
1	3R 36	22.09.2033	01,02,16,17	tesa SE, DE Hugo-Kirchberg-Straße 1, 22848 Norderstedt, Germania		4-5/1994
2	3R 109	30.12.2033	05,32	KRKA, tovarna zdravil, d.d., Novo mesto, SI ŠMARJEŠKA CESTA 6, 8000 NOVO MESTO, Slovenia		7-8/1994
3	3R 147	05.01.2034	14	SEIKO WATCH KABUSHIKI KAISHA (trading as SEIKO WATCH CORPORATION), JP 5-11, Ginza 4-Chome, Chuo-ku, Tokyo, Japonia		7-8/1994
4	3R 271	15.11.2033	11,21	Grohe AG, DE Industriepark Edelburg, 58675 Hemer, Germania		7-8/1994

1	2	3	4	5	6	7
5	3R 323	02.02.2034	05	MEDA AB, SE Pipers Väg 2A, Box 906, SE-170 09 Solna, Suedia		7-8/1994
6	3R 405	09.03.2034	06,09	Roadstar Management S.A., CH Via Passeggiata 7, CH-6883 Novazzano, Elve- ția		10/1994
7	3R 411	31.03.2034	06,07,08,09	Stanley Black & Decker, Inc., US 1000 Stanley Drive, New Britain, Connecticut 06053, Statele Unite ale Americii		10/1994
8	3R 412	31.03.2034	06,08,09	Stanley Black & Decker, Inc., US 1000 Stanley Drive, New Britain, Connecticut 06053, Statele Unite ale Americii		10/1994
9	3R 413	31.03.2034	06,07,08,09, 16	Stanley Black & Decker, Inc., US 1000 Stanley Drive, New Britain, Connecticut 06053, Statele Unite ale Americii		11/1994
10	3R 433	21.12.2033	06,07,12	Sumitomo Heavy Industries, Ltd., JP 1-1 Osaki 2-chome, Shinagawa-ku, Tokyo 141-6025, Japonia		9/1994
11	3R 535	06.05.2034	14	Seiko Epson Kabushiki Kaisha (also trading as Seiko Epson Corporation), JP 1-6, Shinjuku 4-chome, Shinjuku-ku, Tokyo, Japonia		10/1994
12	3R 536	06.05.2034	14	Seiko Epson Kabushiki Kaisha (also trading as Seiko Epson Corporation), JP 1-6, Shinjuku 4-chome, Shinjuku-ku, Tokyo, Japonia		10/1994
13	3R 919	21.03.2034	25	W-D Apparel Company, LLC, a company or- ganized and existing under the laws of Dela- ware, US 251 Little Falls Drive, Wilmington, Delaware 19808, Statele Unite ale Americii		1/1995
14	3R 942	18.03.2034	05	SANOFI, FR 54 rue La Boétie, 75008 Paris, Franța		2/1995
15	3R 945	18.03.2034	05	SANOFI, FR 54 rue La Boétie, 75008 Paris, Franța		2/1995
16	3R 1058	15.12.2033	03	COLGATE-PALMOLIVE COMPANY, US 300 Park Avenue, New York, N.Y. 10022, Statele Unite ale Americii		3/1995
17	3R 1536	18.11.2033	01,05	NUFARM GmbH & Co KG, AT ST PETER STRASSE, 25, A4021, LINZ, Aus- tria	11/1994	6/1995
18	3R 1648	27.01.2034	07,09,14,16	Seiko Epson Kabushiki Kaisha (also trading as Seiko Epson Corporation), JP 1-6, Shinjuku 4-chome, Shinjuku-ku, Tokyo, Japonia		6/1995
19	3R 1711	09.03.2034	12	SP BRAND HOLDING EEIG, BE Culliganlaan 2A, B-1831 Diegem, Belgia	2/1995	7/1995
20	3R 1817	23.12.2033	33	Diageo Brands B.V., NL Molenwerf 10-12, 1014 BG Amsterdam, Rega- tul Țărilor de Jos	2/1995	8/1995
21	3R 1942	14.04.2034	05	Tambrands Inc., US One Procter & Gamble Plaza, Cincinnati, Ohio 45202, Statele Unite ale Americii		9/1995
22	3R 1944	14.04.2034	05	Tambrands Inc., US One Procter & Gamble Plaza, Cincinnati, Ohio 45202, Statele Unite ale Americii		9/1995
23	3R 2386	06.12.2033	01	STAHL INTERNATIONAL B.V., NL Sluisweg 10, 5145 PE WAALWIJK, Regatul Țărilor de Jos	7/1995	12/1995
24	3R 2462	14.03.2034	03	THE PROCTER & GAMBLE COMPANY, US One Procter & Gamble Plaza, Cincinnati, Ohio, Statele Unite ale Americii	4/1995	12/1995

1	2	3	4	5	6	7
25	3R 2782	12.11.2033	05	ARYSTA LIFESCENCE CORPORATION, JP 8-1, Akashi-cho, Chuo-ko, 104-6591, Tokyo, Japonia	8/1995	1/1996
26	3R 4489	20.12.2033	04,07	Husqvarna AB, SE SE-561 82 Huskvarna, Suedia	10/1996	3/1997
27	2R 10946	18.06.2033	05	CHEMINOVA A/S, DK THYBORØNVEJ 78, DK-7673 HARBOØR, Danemarca	1/2004	8/2004
28	2R 11485	18.09.2033	35	MANDOLINA S.R.L., MD Str. Aerodromului nr. 2, ap. 19, MD-2014, Chişinău, Republica Moldova	10/2003	12/2004
29	2R 11575	10.11.2033	09,17,19,35, 37	MUTLUSAN PLASTİK ELEKTRİK SANAYİ ve TİCARET A.Ş., TR İkitelli Organize Sanayi Bölgesi Mah. Enkoop Cad. No:7 Başakşehir/İSTANBUL, Turcia	8/2004	1/2005
30	2R 11601	24.12.2033	25	BCBG IP Holdings LP (U.S. Limited Partner- ship), US 605 Third Avenue - 22nd Floor, New York, NY 10158, Statele Unite ale Americii	8/2004	1/2005
31	2R 11602	24.12.2033	25	BCBG IP Holdings LP (U.S. Limited Partner- ship), US 605 Third Avenue - 22nd Floor, New York, NY 10158, Statele Unite ale Americii	8/2004	1/2005
32	2R 11604	25.12.2033	05	Corteva Agriscience LLC, US 9330 Zionsville Road, Indianapolis, Indiana 46268, Statele Unite ale Americii	8/2004	1/2005
33	2R 11605	25.12.2033	05	Corteva Agriscience LLC, US 9330 Zionsville Road, Indianapolis, Indiana 46268, Statele Unite ale Americii	8/2004	1/2005
34	2R 11793	28.01.2034	33	Diageo Brands B.V., NL Molenwerf 10-12, Amsterdam 1014 BG, Rega- tul Țărilor de Jos	9/2004	2/2005
35	2R 11806	13.01.2034	07,12	NSK LTD., JP 1-6-3, Ohsaki Shinagawa-ku, Tokyo, Japonia	9/2004	2/2005
36	2R 11807	13.01.2034	07,12	NSK LTD., JP 1-6-3, Ohsaki Shinagawa-ku, Tokyo, Japonia	9/2004	2/2005
37	2R 11845	17.12.2033	09	Raytheon Company, corporație organizată și existentă conform legilor statului Delaware, US 870 Winter Street, Waltham, State of Massa- chusetts 02451-1449, Statele Unite ale Ameri- cii	10/2004	3/2005
38	2R 11849	30.01.2034	35	CALCIȘCOV Oleg, MD Str. Lenin nr. 145, ap. 10, MD-6100, Ceadr-Lunga, UTA Găgăuzia, Re- publica Moldova	10/2004	3/2005
39	2R 11853	14.01.2034	33,35,39	DEVELOPMENT-GROUP S.R.L., întreprinde- re cu capital străin, MD Str. Industrială nr. 40, MD-2023, Chişinău, Republica Moldova	10/2004	3/2005
40	2R 11945	17.11.2033	30	NEFIS S.R.L., MD Str. Calea Moşilor nr. 15, MD-2024, Chişinău, Republica Moldova	7/2004	4/2005
41	2R 11947	15.09.2033	33	COLUSVIN S.R.L., întreprindere mixtă, MD Str. Munceşti nr. 801, MD-2029, Chişinău, Republica Moldova	7/2004	4/2005
42	2R 12020	06.01.2034	32,33	PASCARU Adrian, MD Str. Ginta Latină nr. 13/1, ap. 8, MD-2044, Chişinău, Republica Moldova	11/2004	4/2005
43	2R 12328	20.04.2034	03,05,30	Himalaya Global Holdings Ltd., KY Himalaya House, 138 Elgin Avenue, PO Box 1162, Grand Cayman, KY1-1102, Insulele Cayman	1/2005	6/2005

1	2	3	4	5	6	7
44	2R 12329	20.04.2034	03,05,30	Himalaya Global Holdings Ltd., KY Himalaya House, 138 Elgin Avenue, PO Box 1162, Grand Cayman, KY1-1102, Insulele Cayman	1/2005	6/2005
45	2R 12442A	16.04.2034	33	SHNAIDER Igor, MD Str. Ciuflea nr. 32, ap. 13, MD-2001, Chişinău, Republica Moldova		1/2019
46	2R 12442B	16.04.2034	21	BURCEAC Evgheni, MD Str. A. Puşkin nr. 44, ap. 17, MD-2012, Chişinău, Republica Moldova GHITENŞTEIN Danil, MD Str. Mihai Eminescu nr. 60, ap. 7, MD-2001, Chişinău, Republica Moldova		2/2023
47	2R 12480	02.12.2033	33,35,39	DEVELOPMENT-GROUP S.R.L., întreprindere cu capital străin, MD Str. Industrială nr. 40, MD-2023, Chişinău, Republica Moldova	11/2004	7/2005
48	2R 12622	19.03.2034	33	AROMA S.A., MD Str. Toma Ciorbă nr. 38, MD-2004, Chişinău, Republica Moldova	11/2004	9/2005
49	2R 13263	21.11.2033	32	Anheuser-Busch, LLC, US One Busch Place, St. Louis, Missouri, 63118, Statele Unite ale Americii	10/2005	3/2006
50	2R 13866	04.04.2033	33	Ministerul Agriculturii şi Industriei Alimentare al Republicii Moldova, MD Bd. Ştefan cel Mare şi Sfânt nr. 162, MD-2004, Chişinău, Republica Moldova	7/2003	9/2006
51	R 24941	02.01.2033	16	Global Holdings II, Inc., US Primacy 1, 6077 Primacy Parkway, Memphis, Tennessee 38119, Statele Unite ale Americii	4/2013	2/2014
52	R 24942	02.01.2033	16	Global Holdings II, Inc., US Primacy 1, 6077 Primacy Parkway, Memphis, Tennessee 38119, Statele Unite ale Americii	4/2013	2/2014
53	R 24943	02.01.2033	16	Global Holdings II, Inc., US Primacy 1, 6077 Primacy Parkway, Memphis, Tennessee 38119, Statele Unite ale Americii	4/2013	2/2014
54	R 25595	04.09.2033	33	COLUSVIN S.R.L., întreprindere mixtă, MD Str. Munceşti nr. 801, MD-2029, Chişinău, Republica Moldova	11/2013	7/2014
55	R 25688	11.07.2033	07,12	MANN+HUMMEL FT Poland Spółka z ograniczoną odpowiedzialnością Sp. k, PL ul. Wroclawska 145, 63-800 Gostyn, Polonia	11/2013	8/2014
56	R 25791	13.08.2033	35,41,43	KILOVATÎI Alexandr, MD Str. Timiş nr. 35, MD-2009, Chişinău, Republica Moldova	12/2013	10/2014
57	R 25799	16.10.2033	29,35	DANIMIR-PLUS S.R.L., MD Str. Plopilor nr. 3/3, MD-2026, Chişinău, Republica Moldova	12/2013	9/2014
58	R 25814	22.04.2033	29,35,43	International Limited Liability Company EFKO FOODS, RU 236006, Kaliningrad Region, Kaliningrad City district, Kaliningrad city, Oktyabrskaya str., 8, office 304, Federaţia Rusă	6/2013	9/2014
59	R 25939	03.12.2033	29	SMIRNOV Alexandru, MD Bd. Renaşterii Naţionale nr. 20, MD-2024, Chişinău, Republica Moldova	1/2014	9/2014
60	R 26076	02.10.2033	29,30,32	MOTIKO INTERNATIONAL S.R.L., MD Str. Calea leşilor nr. 69V, ap.(of.) 13M, MD-2069, Chişinău, Republica Moldova	12/2013	11/2014
61	R 26077	17.12.2033	01,05	BASF SE, DE Carl-Bosch-Strasse 38, Ludwigshafen am Rhein, Germania	2/2014	11/2014

1	2	3	4	5	6	7
62	R 26105	14.01.2034	35,39	GRADALOGISTIC GROUP S.R.L., întreprindere mixtă, MD Șos. Muncești nr. 29, MD-2002, Chișinău, Republica Moldova	2/2014	11/2014
63	R 26108	03.12.2033	05	MEDA AB, SE Box 906, SE-170 09 Solna, Suedia	2/2014	11/2014
64	R 26111	26.12.2033	39	EXIM-TRANS S.R.L., firmă, MD Str. Lev Tolstoi nr. 24/1, ap. 241, MD-2001, Chișinău, Republica Moldova	2/2014	11/2014
65	R 26161	29.11.2033	11	FEMAŞ METAL SANAYİ VE TİCARET ANONİM ŞİRKETİ, TR Organize Sanayi Bölgesi, 9. Cadde No: 17, Melikgazi-Kayseri, Turcia	1/2014	11/2014
66	R 26171	05.12.2033	35,39	SMIRNOV Alexandru, MD Bd. Renașterii Naționale nr. 20, MD-2024, Chișinău, Republica Moldova	1/2014	11/2014
67	R 26172	26.11.2033	01,02,04,05, 06,07,09,10, 11,12,13,14, 16,17,19,35, 36,37,38,39, 40,41,42,44, 45	Gosudarstvennaia corporația po atomnoi energii „Rosatom”, RU 119017, ul. Bolșaiia Ordînka, d. 24, g. Moskva, Federația Rusă	2/2014	11/2014
68	R 26173	26.11.2033	01,02,04,05, 06,07,09,10, 11,12,13,14, 16,17,19,35, 36,37,38,39, 40,41,42,44, 45	Gosudarstvennaia corporația po atomnoi energii „Rosatom”, RU 119017, ul. Bolșaiia Ordînka, d. 24, g. Moskva, Federația Rusă	2/2014	11/2014
69	R 26212	30.12.2033	39	GUARDANT, INC., a Delaware corporation, US 1030 Delta Boulevard, Atlanta, Georgia, Statele Unite ale Americii	4/2014	12/2014
70	R 26213	30.12.2033	39	GUARDANT, INC., a Delaware corporation, US 1030 Delta Boulevard, Atlanta, Georgia, Statele Unite ale Americii	4/2014	12/2014
71	R 26219	06.12.2033	05	H. Lundbeck A/S, DK Ottiliavej 9, 2500 Valby, Danemarca	4/2014	12/2014
72	R 26230	20.02.2034	05	Johnson & Johnson, a corporation organized and existing under the laws of New Jersey, US One Johnson & Johnson Plaza, New Brunswick, New Jersey 08933, Statele Unite ale Americii	4/2014	12/2014
73	R 26233	26.11.2033	41,43	UZUN Valentin, MD Str. Nicolae H. Costin nr. 23, MD-2051, Chișinău, Republica Moldova	3/2014	12/2014
74	R 26366	10.01.2034	05	Bayer Consumer Care AG, CH Peter Merian-Strasse 84, 4052 Basel, Elveția	4/2014	1/2015
75	R 26373A	03.04.2034	32,35	COROBAN Viorica, MD Bd. Decebal nr. 89, ap. 263, MD-2038, Chișinău, Republica Moldova GHITENȘTEIN Sofia, MD Str. Mihai Eminescu nr. 60, ap. 7, MD-2001, Chișinău, Republica Moldova		12/2023
76	R 26394	28.03.2034	35,43	CUȘNIR Alexandr, MD Bd. Decebal nr. 80, ap. 95, MD-2029, Chișinău, Republica Moldova	5/2014	1/2015
77	R 26398	15.01.2034	33,35	VINARIA DIN VALE S.R.L., MD Str. Alexei Mateevici nr. 34, MD-2012, Chișinău, Republica Moldova	3/2014	1/2015

1	2	3	4	5	6	7
78	R 26419	20.12.2033	30	Wm. Wrigley Jr. Company, US 1132 West Blackhawk Street, Chicago, Illinois 60642, Statele Unite ale Americii	4/2014	1/2015
79	R 26449	05.03.2034	10	Rossmax International Ltd., TW 12F, No. 189, Kang Chien Road, Taipei 114, Taiwan Provincie Chineză	4/2014	2/2015
80	R 26473	17.12.2033	05	Corteva Agriscience LLC, US 9330 Zionsville Road, Indianapolis, IN 46268, Statele Unite ale Americii	4/2014	2/2015
81	R 26504	09.04.2034	05	ISHIHARA SANGYO KAISHA, LTD., JP 3-15, Edobori, 1-chome, Nishi-ku, Osaka, Japonia	5/2014	2/2015
82	R 26556	07.03.2034	05	STADA Arzneimittel AG, DE Stadastrasse 2-18, 61118 Bad Vilbel, Germa- nia	5/2014	3/2015
83	R 26594	23.10.2033	38,41	FremantleMedia Limited, GB 1 Stephen Street, London W1T 1AL, Regatul Unit Maidmetal Limited, GB 9-13 St. Andrew Street, London, EC4A 3AF, Regatul Unit	1/2014	3/2015
84	R 26600	14.03.2034	33	VORNICOGLO Hristofor, MD Str. 31 August 1989 nr. 79, bloc 1, ap. 16, MD-2012, Chişinău, Republica Moldova	5/2014	3/2015
85	R 26665	28.03.2034	03	The Gillette Company LLC, US One Gillette Park, Boston, Massachusetts 02127, Statele Unite ale Americii	6/2014	4/2015
86	R 26759	13.05.2034	03,05,21	Johnson & Johnson, a corporation organized and existing under the laws of New Jersey, US One Johnson & Johnson Plaza, New Brun- swick, New Jersey 08933, Statele Unite ale Americii	6/2014	4/2015
87	R 26784	10.09.2033	10	MOROŞANU Vitalie, MD Str. A. Mateevici nr. 8, MD-2001, Chişinău, Republica Moldova	12/2013	4/2015
88	R 26847	26.02.2034	33	VORNICOGLO Hristofor, MD Str. 31 August 1989 nr. 79, bloc 1, ap. 16, MD-2012, Chişinău, Republica Moldova	5/2014	5/2015
89	R 26990	18.12.2033	16,35,38	Miraza S.R.L., societate comercială, MD Str. M. Eminescu nr. 63, MD-2012, Chişinău, Republica Moldova	2/2014	6/2015
90	R 27059	21.07.2034	37	ASTERCON-GRUP S.R.L., MD Str. Mihai Viteazul nr. 19/2, MD-2004, Chişinău, Republica Moldova	11/2014	7/2015
91	R 27078	26.11.2033	35,37,39,44, 45	REUȚCHI Denis, MD MD-4812, Bălţa, Criuleni, Republica Moldova	2/2014	6/2015
92	R 27083	12.12.2033	34	British American Tobacco (Brands) Inc., US 251 Little Falls Drive, Suite 100, Wilmington, DE 19808-1674, Statele Unite ale Americii	10/2014	7/2015
93	R 27128	28.03.2034	43	ŞEREMET Constantin, MD Bd. Decebal nr. 72, bloc 4, ap. 20, MD-2038, Chişinău, Republica Moldova	5/2014	7/2015
94	R 27166	25.11.2033	29,30,31,35, 39	FFA TRANS OIL LTD S.R.L., întreprindere cu capital străin, MD Str. Lev Tolstoi nr. 27, MD-2001, Chişinău, Republica Moldova	3/2014	8/2015
95	R 27206	29.04.2034	05	THE PROCTER & GAMBLE COMPANY, US One Procter & Gamble Plaza, Cincinnati, Ohio, Statele Unite ale Americii	6/2014	8/2015

1	2	3	4	5	6	7
96	R 27367	04.04.2034	03,05,16,30	Himalaya Global Holdings Ltd., KY Himalaya House, 138 Elgin Avenue, PO Box 1162, Grand Cayman, KY1-1102, Insulele Cayman	6/2014	10/2015
97	R 27716	20.12.2033	03,21,30	Wm. Wrigley Jr. Company, US 1132 West Blackhawk Street, Chicago, Illinois 60642, Statele Unite ale Americii	4/2014	12/2015
98	R 27744	17.12.2033	20,35	EGO-EXPERT S.R.L., MD Str. Conev nr. 44, ap. 33, MD-3112, Bălți, Republica Moldova	2/2014	12/2015
99	R 27830	16.09.2033	41	ARHILIUC Dumitru, MD Bd. Dacia nr. 7, ap. 70, MD-2043, Chișinău, Republica Moldova	11/2013	2/2016
100	R 32465	24.03.2034	16,38,41	ASOCIAȚIA OBȘTEASCĂ „BRIO SONORES”, MD MD-6816, Horești, Ialoveni, Republica Moldo- va	5/2014	7/2019

IV

Indicații geografice, denumiri de origine, specialități tradiționale garantate / Geographical indications, appellations of origin, traditional specialties guaranteed

Protecția juridică a indicațiilor geografice, a denumirilor de origine și a specialităților tradiționale garantate pe teritoriul Republicii Moldova se asigură în temeiul înregistrării lor la AGEPI, în modul stabilit de Legea nr. 66/2008 privind protecția indicațiilor geografice, denumirilor de origine și specialităților tradiționale garantate, sau în baza tratatelor internaționale, inclusiv a acordurilor bilaterale, la care Republica Moldova este parte.

Înregistrarea denumirii de origine sau a indicației geografice generează apariția dreptului de utilizare a acestora. Denumirea de origine și indicația geografică înregistrate nu pot fi cesionate, licențiate și nu pot face obiectul unor drepturi reale.

Orice persoană fizică sau juridică din aria geografică corespunzătoare care produce și/sau prelucrează, și/sau prepară produse în conformitate cu prevederile caietului de sarcini pentru o denumire de origine protejată sau pentru o indicație geografică protejată poate depune la AGEPI o cerere privind acordarea dreptului de utilizare a acesteia.

În prezenta Secțiune se publică: datele privind cererile de înregistrare a indicațiilor geografice, denumirilor de origine, specialităților tradiționale garantate; indicațiile geografice, denumirile de origine și specialitățile tradiționale garantate cărora li s-a acordat protecție pe teritoriul Republicii Moldova; cererile privind acordarea dreptului de utilizare pentru o denumire de origine protejată sau pentru o indicație geografică protejată; datele privind acordarea dreptului de utilizare pentru o denumire de origine protejată sau pentru o indicație geografică protejată; datele privind reînnoirea dreptului de utilizare pentru o denumire de origine protejată sau pentru o indicație geografică protejată; listele indicațiilor geografice ale Uniunii Europene propuse spre protecție în Republica Moldova în baza Acordului între Republica Moldova și Uniunea Europeană privind protecția indicațiilor geografice ale produselor agricole și alimentare.

Legal protection of geographical indications, appellations of origin and traditional specialties guaranteed in the Republic of Moldova shall be afforded on the basis of registration with the AGEPI, as established by Law No. 66/2008 on the Protection of Geographical Indications, Appellations of Origin and Traditional Specialties Guaranteed, or under international treaties, including bilateral agreements, to which the Republic of Moldova is party.

Registration of an appellation of origin or a geographical indication generates the right to use thereof. A registered appellation of origin or a geographical indication may not be assigned, licensed and it may not form a subject matter of any real rights.

Any natural or legal person from the respective geographical area, who produces and/or processes and/or prepares products conforming to the specification for a protected appellation of origin or protected geographical indication, shall be entitled to apply to AGEPI, seeking to be granted the right to use it.

In this Section shall be published: data on applications for registration of geographical indications, appellations of origin, traditional specialties guaranteed; geographical indications, appellations of origin and traditional specialties guaranteed that have been granted protection in the Republic of Moldova; requests for grant of the right to use a protected appellation of origin or a protected geographical indication; data on grant of the right to use a protected appellation of origin or a protected geographical indication; data on renewal of the right to use a protected appellation of origin or a protected geographical indication; the Lists of Geographical Indications of the European Union proposed for protection in the Republic of Moldova on the bases of the Agreement between the Government of the Republic of Moldova and the European Union on the Protection of Geographical Indications for Agricultural Products and Foodstuffs.

AVIZ INFORMATIV - CONSULTARE PUBLICĂ INDICATII GEOGRAFICE DIN REGATUL UNIT AL MARIII BRITANII ȘI IRLANDEI DE NORD

În scopul executării prevederilor Acordului de parteneriat strategic, comerț și cooperare între Republica Moldova și Regatul Unit al Marii Britanii și Irlandei de Nord și Procesului-verbal al Subcomitetului pentru indicații geografice din 07.12.2023, se inițiază consultările publice pe marginea indicațiilor geografice ale Regatului Unit al Marii Britanii și Irlandei de Nord propuse spre protecție în Republica Moldova, publicate în prezenta Secțiune.

În conformitate cu Acordul, prin „indicații geografice” se înțeleg indicațiile, astfel cum sunt definite în articolul 22 alineatul (1) al Acordului privind aspectele drepturilor de proprietate intelectuală legate de comerț (Acordul TRIPS), care includ și „denumirile de origine”.

În termen de două luni din data publicării, orice persoană care are un interes legitim poate formula o opoziție cu privire la o astfel de protecție, prin depunerea unei declarații motivate la AGEPI.

Declarațiile de opoziție sunt admisibile numai în cazul în care acestea sunt depuse în termenul menționat și în cazul în care demonstrează că denumirea propusă spre protecție:

- a)** ar fi în conflict cu denumirea unui soi de plantă, inclusiv a unei varietăți de viță-de-vie sau a unei rase de animale și, ca urmare, este susceptibilă să inducă în eroare consumatorul cu privire la originea adevărată a produsului;
- b)** este în totalitate sau parțial omonimă cu o denumire deja protejată în Republica Moldova în temeiul Legii nr. 66/2008 privind protecția indicațiilor geografice, denumirilor de origine și specialităților tradiționale garantate;
- c)** este susceptibilă să inducă în eroare consumatorul cu privire la identitatea reală a produsului, având în vedere reputația și renumele mărcii comerciale și durata de utilizare a acesteia;
- d)** ar prejudicia existența unei denumiri total sau parțial identice sau a unei mărci comerciale sau existența unor produse care se află legal pe piață de cel puțin cinci ani înainte de data prezentei publicări;
- e)** sau dacă pot prezenta dovezi care indică faptul că denumirea, pentru care se ia în considerare protecția, este generică.

Criteriile menționate mai sus se vor evalua în raport cu teritoriul Republicii Moldova.

Lista indicațiilor geografice din Regatul Unit al Marii Britanii și Irlandei de Nord înaintate spre protecție în Republica Moldova în baza Acordului de parteneriat strategic, comerț și cooperare între Republica Moldova și Regatul Unit al Marii Britanii și Irlandei de Nord

Se publică următoarele date: numărul curent, desemnarea (indicația geografică propusă spre protecție), categoria de produse, linkul la specificațiile tehnice

Nr. crt.	Desemnarea	Categoria de produse	Linkul la specificațiile tehnice
1	Single Malt Welsh Whisky	whiskey/whisky	db.agepi.md/GeogrIndications/Details.aspx?id=3957&cs=67&domain=4
2	New Forest Pannage Ham	produse din carne (fierte, sărate, afumate etc.)	db.agepi.md/GeogrIndications/Details.aspx?id=3958&cs=68&domain=4
3	Welsh Leeks	fructe, legume și cereale, în stare proaspătă sau prelucrate	db.agepi.md/GeogrIndications/Details.aspx?id=3959&cs=69&domain=4
4	Sussex Wine	vinuri	db.agepi.md/GeogrIndications/Details.aspx?id=3960&cs=70&domain=4
5	Gower Salt Marsh Lamb	carne proaspătă (și organe comestibile proaspete)	db.agepi.md/GeogrIndications/Details.aspx?id=3961&cs=71&domain=4
6	Cambrian Mountains Lamb	carne proaspătă (și organe comestibile proaspete)	db.agepi.md/GeogrIndications/Details.aspx?id=3962&cs=72&domain=4
7	Traditional Welsh Cider	alte produse din anexa I la tratat (condimente etc.)	db.agepi.md/GeogrIndications/Details.aspx?id=3963&cs=73&domain=4
8	Traditional Welsh Perry	alte produse din anexa I la tratat (condimente etc.)	db.agepi.md/GeogrIndications/Details.aspx?id=3964&cs=74&domain=4
9	Darnibole	vinuri	db.agepi.md/GeogrIndications/Details.aspx?id=3965&cs=75&domain=4
10	Traditional Welsh Caerphilly/Traditional Welsh Caerffili	brânzeturi	db.agepi.md/GeogrIndications/Details.aspx?id=3966&cs=76&domain=4
11	Arbroath Smokies	pești, moluște, crustacee și produse derivate, proaspete	db.agepi.md/GeogrIndications/Details.aspx?id=3967&cs=77&domain=4

V

Design industrial / Industrial design

Protecția juridică a desenelor și modelelor industriale în Republica Moldova se asigură în modul stabilit de Legea nr. 161/2007 privind protecția desenelor și modelelor industriale.

Cererea de înregistrare a desenului sau modelului industrial se depune la AGEPI, personal sau prin reprezentant, de către persoana care dispune de dreptul asupra desenului sau modelului industrial. Cererea trebuie să conțină documentele prevăzute la art. 32(1), (2) din Lege.

În prezenta Secțiune se publică datele referitoare la cererile de înregistrare a DMI, în special datele bibliografice cu indicarea produsului și reprezentările DMI; datele privind DMI înregistrate; datele privind DMI reînnoite; datele privind DMI înregistrate și cele reînnoite în Republica Moldova conform Aranjamentului de la Haga.

Desenele și modelele industriale înregistrate și reînnoite conform Aranjamentului de la Haga, la care Republica Moldova este parte, se publică în Buletinul de Desene și Modele Internaționale ("Bulletin des dessins et modes internationaux / International Designs Bulletin / Boletín de Dibujos y Modelos Internacionales"). Buletinul include atât datele bibliografice în limbile franceză, engleză și spaniolă, cât și reproducerea desenelor și modelelor industriale înregistrate și este expus pe Internet pe site-ul OMPI, accesibil publicului. În BOPI se publică listele acestor desene și modele industriale înregistrate în Republica Moldova, aranjate în ordinea numerelor de înregistrare internațională, precum și ale celor reînnoite în Republica Moldova, aranjate în ordinea numerelor de înregistrare internațională.

Ponderea semantică a părții verbale ce se conține în desenele sau modelele industriale nu se protejează.

Legal protection of industrial designs in the Republic of Moldova is provided in the mode established by Law No. 161/2007 on the Protection of Industrial Designs.

The industrial design application shall be filed with the AGEPI, in person or through a representative, by the person to whom the right to the industrial design belongs. The application shall contain the documents provided for in Art. 32(1), (2) of the Law.

In this Section shall be published data on ID registration applications, especially bibliographic data indicating the product and ID representations; data on registered ID; data on renewed ID; data on ID registered and renewed in the Republic of Moldova under the Hague Agreement.

Industrial designs registered and renewed under the Hague Agreement, to which the Republic of Moldova is party, shall be published in the Bulletin des dessins et modes internationaux / International Designs Bulletin / Boletín de Dibujos y Modelos Internacionales. The Bulletin comprises both bibliographic data in French, English and Spanish and registered industrial design reproductions and is exposed over the Internet on the WIPO site, accessible to the public. In BOPI shall be published the lists of industrial designs registered in the Republic of Moldova, arranged in the order of international registration numbers, as well as of those renewed in the Republic of Moldova, arranged in the order of international registration numbers.

The semantic portion of the verbal part contained in the industrial designs is not protected.

**CODURILE INID PENTRU IDENTIFICAREA DATELOR BIBLIOGRAFICE
REFERITOARE LA DESENE ȘI MODELE INDUSTRIALE, CONFORM NORMEI ST. 80 OMPI**

**LIST OF INID CODES CONCERNING BIBLIOGRAPHIC DATA RELATING
TO INDUSTRIAL DESIGNS, ACCORDING TO WIPO STANDARD ST. 80**

- (11) Numărul certificatului**
Number of the certificate
- (15) Data înregistrării**
Date of the registration
- (18) Data prevăzută de expirare a termenului de valabilitate a înregistrării**
Expected expiration date of the registration
- (20) Numărul desenului și modelului industrial**
Number of the industrial design
- (21) Numărul de depozit**
Number of the application
- (22) Data de depozit**
Date of filing of the application
- (23) Data priorității de expunere**
Date of the exhibition priority
- (28) Numărul de desene și modele industriale**
Number of industrial designs
- (30) Date referitoare la prioritate conform Convenției de la Paris**
Data relating to priority under the Paris Convention
- (31) Numărul cererii prioritare**
Number of the priority application
- (32) Data de depozit a cererii prioritare**
Date of filing of the priority application
- (33) Țara cererii prioritare, codul conform normei ST. 3 OMPI**
Country of the priority application, code according to WIPO Standard ST. 3
- (43) Data publicării cererii de înregistrare a desenului și modelului industrial**
Date of publication of the application for the registration of the industrial design
- (44) Data publicării hotărârii de înregistrare a desenului și modelului industrial**
Date of publication of the decision on registration of the industrial design
- (45) Data publicării certificatului**
Date of publication of the certificate
- (46) Data de expirare a termenului de amânare a publicării**
Date of expiration of deferment
- (51) Clasificarea internațională a desenelor și modelelor industriale (clasa și subclasa Clasificării de la Locarno)**
International Classification for Industrial Designs (classes and subclasses of the Locarno Classification)
- (54) Indicarea produsului**
Designation of product
- (55) Reprezentarea desenului și modelului industrial**
Reproduction of the industrial design
- (57) Culorile revendicate**
Indication of colors claimed

- (62) Numărul cererii divizionare
Number of the divisional application
- (71) Numele/denumirea și adresa solicitantului (solicitanților), codul țării conform normei ST. 3 OMPI
Name and address of the applicant(s), code of the country according to WIPO Standard ST. 3
- (72) Numele autorului (autorilor), codul țării conform normei ST. 3 OMPI
Name of the author(s), code of the country according to WIPO Standard ST. 3
- (73) Numele/denumirea și adresa titularului (titularilor), codul țării conform normei ST. 3 OMPI
Name and address of the owner(s), code of the country according to WIPO Standard ST. 3
- (74) Numele mandatarului autorizat
Name of the patent attorney
- (80) Datele de depozit internațional conform Aranjamentului de la Haga
Data related to the international registration of industrial designs under the Hague Agreement

**CODURILE OMPI PENTRU CODIFICAREA TITLURILOR INFORMAȚIILOR
REFERITOARE LA DESENE ȘI MODELE INDUSTRIALE, PUBLICATE
ÎN BULETINUL OFICIAL DE PROPRIETATE INTELECTUALĂ CONFORM NORMEI ST. 17**

**WIPO CODES ON CODING OF HEADINGS OF ANNOUNCEMENTS CONCERNING
INDUSTRIAL DESIGNS PUBLISHED IN THE OFFICIAL BULLETIN OF INTELLECTUAL
PROPERTY IN ACCORDANCE WITH THE STANDARD ST. 17**

- BA1L** Cereri de înregistrare a desenelor și modelelor industriale publicate
Applications for the registration of published industrial designs
- FF4L** Lista desenelor și modelelor industriale înregistrate
List of registered industrial designs
- FF4L** Lista desenelor și modelelor industriale înregistrate, aranjate în ordinea numerelor de înregistrare (semestrial)
List of registered industrial designs, grouped according to the numerical index (half-yearly)
- FF4L** Lista desenelor și modelelor industriale înregistrate, aranjate în ordinea claselor CIDMI (semestrial)
List of registered industrial designs, grouped in accordance with the ICID classes (half-yearly)
- FA9L** Lista desenelor și modelelor industriale retrase
List of withdrawn industrial designs
- FC4L** Lista desenelor și modelelor industriale respinse
List of rejected industrial designs
- FG4L** Lista certificatelor de înregistrare a desenelor și modelelor industriale eliberate
List of issued industrial design certificates
- FG4L** Lista desenelor și modelelor industriale înregistrate în Republica Moldova conform Aranjamentului de la Haga, aranjate în ordinea numerelor de înregistrare internațională (lunar, semestrial)
List of industrial designs registered under the Hague Agreement, grouped in accordance with international numerical index (monthly, half-yearly)
- FG4L** Lista desenelor și modelelor industriale înregistrate în Republica Moldova conform Aranjamentului de la Haga, aranjate în ordinea claselor CIDMI (lunar, semestrial)
List of industrial designs registered under the Hague Agreement, grouped in accordance with the ICID classes (monthly, half-yearly)

ND4L Lista desenelor și modelelor industriale reînnoite

List of renewed industrial designs

ND4L Lista desenelor și modelelor industriale reînnoite în Republica Moldova conform Aranjamentului de la Haga

List of industrial designs renewed under the Hague Agreement

FC9L Lista desenelor și modelelor industriale respinse în Republica Moldova conform Aranjamentului de la Haga, aranjate în ordinea numerelor de înregistrare internațională

List of industrial designs rejected in the Republic of Moldova according to the Hague Agreement, grouped in accordance with international numerical order

MK4L Lista certificatelor de înregistrare a desenelor și modelelor industriale al căror termen de valabilitate a expirat (inclusiv termenul de grație)

List of industrial design certificates the term of validity of which has expired (including the grace period)

NF4L Lista certificatelor de înregistrare a desenelor și modelelor industriale revalidate

List of revalidated industrial design certificates

BA1L Cereri de înregistrare a desenelor și modelelor industriale / Applications for registration of industrial designs

Orice persoană interesată are dreptul să depună la AGEPI opoziții sau observații motivate împotriva înregistrării desenelor sau modelelor industriale în termen de 3 luni de la data publicării acestor cereri în BOPI, dacă este îndeplinită cel puțin una din condițiile prevăzute la art. 26(1) din Legea nr. 161/2007 privind protecția desenelor și modelelor industriale.

Cererile de înregistrare a desenelor/modelelor industriale se publică în BOPI în ordinea claselor conform Clasificării de la Locarno.

Any person concerned may file with the AGEPI reasoned oppositions or observations against registration of industrial designs within 3 months following the date of publication of those applications in BOPI, if at least one of the conditions set forth in Art. 26(1) of the Law No. 161/2007 on the Protection of Industrial Designs has been met.

The applications for registration of the industrial designs shall be published in BOPI in the order of classes in accordance with the Locarno Classification.

(51) **LOC (14) Cl. 02-02**
(21) f 2023 0022
(22) 09.10.2023
(28) 3
(71) UNIVERSITATEA TEHNICĂ A
MOLDOVEI, MD

Bd. Ștefan cel Mare și Sfânt nr. 168,
MD-2004, Chișinău, Republica Moldova
(72) TOCARCIUC Alina, MD
TURCU Victoria, MD
(54) **Îmbrăcăminte**

(55)

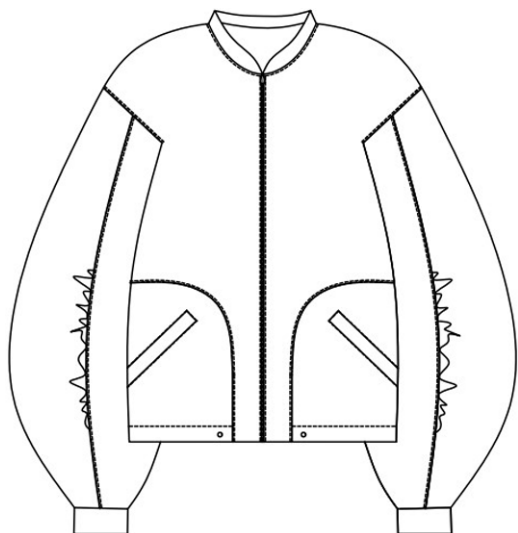

1.1

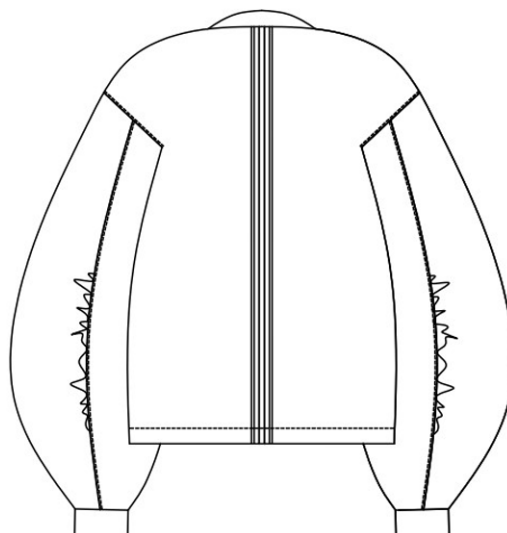

1.2

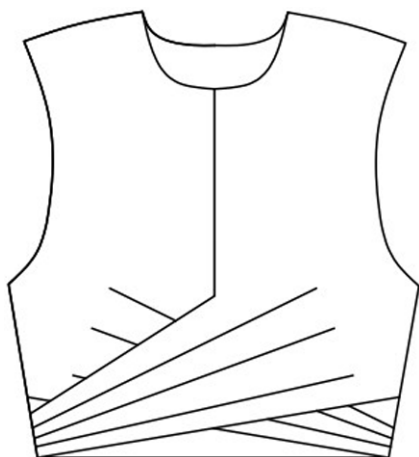

2.1



2.2

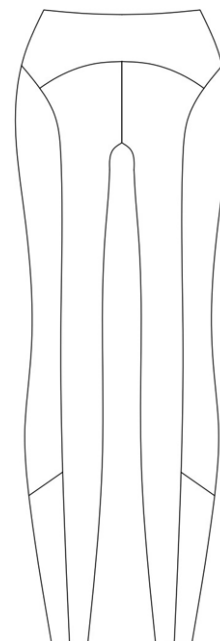

3.1

(21) f 2023 0022

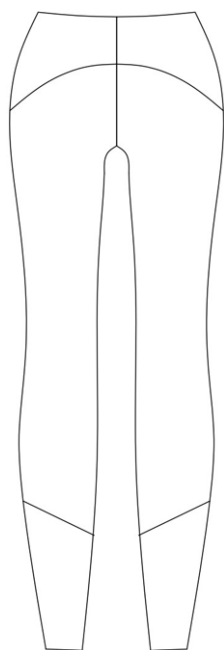

3.2

(51) **LOC (14) CI. 09-07**
(21) f 2023 0016
(22) 08.09.2023
(28) 1

(71)(72) BESCHIERU Nichita, MD
Str. Nicolae Milescu Spătarul nr. 23,
ap. 79, MD-2075, Chişinău,
Republica Moldova
(54) **Dop**

(55)

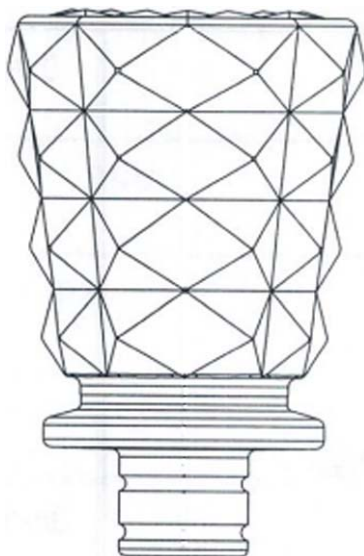

1.1

FF4L Lista desenelor și modelelor industriale înregistrate

Se publică următoarele date: numărul curent, numărul de depozit, data de depozit, clasele conform CIDMI, numărul de desene și modele industriale, titularul, codul țării conform normei ST. 3 OMPI, numărul BOPI în care a fost publicată cererea

Nr. crt.	(21) Nr. de depozit	(22) Data de depozit	(51) Clase	(28) Nr. de desene și modele industriale	(73) Titular, cod ST. 3 OMPI	(43) Nr. BOPI
1	f 2023 0006	31.03.2023	32-01	5	WELLCLIFF S.R.L., MD Str. Arborilor nr. 9/3, MD-2025, Chișinău, Republica Moldova	7/2023
2	f 2023 0009	20.06.2023	09-01	1	BESCHIERU Nichita, MD Str. Nicolae Milescu Spătarul nr. 23, ap. 79, MD-2075, Chișinău, Republica Moldova	8/2023

ND4L Lista desenelor și modelelor industriale reînnoite

Se publică următoarele date: numărul curent, numărul certificatului, data expirării termenului de reînnoire, numărul de depozit, data de depozit, clasele conform CIDMI, numărul de desene și modele industriale reînnoite (numărul desenului și modelului industrial reînnoit), titularul și adresa, codul țării conform normei ST. 3 OMPI, nr. BOPI în care a fost publicată înregistrarea

Nr. crt.	(11) Nr. cer- tificatului	(18) Data expirării reînnoirii	(21) Nr. de depozit	(22) Data de depozit	(51) Clase	(28)(20) Nr. de desene și modele industriale reînnoite (nr. desenului și modelului industrial reînnoit)	(73) Titularul și adresa, cod ST. 3 OMPI	(43)(44)(45) Nr. BOPI
1	1629	04.04.2029	f 2014 0026	04.04.2014	09-01	2	SUVOROV-VIN S.R.L., MD Str. Columna nr. 108, MD-2012, Chișinău, Republica Moldova	6/2014 6/2015 10/2015
2	1842	07.12.2028	f 2018 0074	07.12.2018	09-01	8	RENAISSANCE PERFECT S.R.L., MD Str. Chișinăului nr. 94/A, MD-2084, Cricova, Chișinău, Republica Moldova	2/2019 8/2019 11/2019
3	1860	11.01.2029	f 2019 0002	11.01.2019	09-01, 07	2(3, 4)	BESCHIERU Nichita, MD Str. Nicolae Milescu Spatarul nr. 23, ap. 79, MD-2075, Chișinău, Republica Moldova	9/2019 2/2020 7/2020
4	1883	26.03.2029	f 2019 0018	26.03.2019	19-08	1(2)	BUCURIA S.A., MD Str. Columna nr. 162, MD-2004, Chișinău, Republica Moldova	7/2019 8/2020 11/2020
5	1890	01.03.2029	f 2019 0013	01.03.2019	09-01	1(5)	BESCHIERU Nichita, MD Str. Nicolae Milescu Spătarul nr. 23, ap. 79, MD-2075, Chișinău, Republica Moldova	8/2019 8/2020 11/2020

FG4L Lista desenelor și modelelor industriale înregistrate în Republica Moldova conform Aranjamentului de la Haga, aranjate în ordinea numerelor de înregistrare internațională

Se publică următoarele date: numărul curent, numărul înregistrării internaționale, data înregistrării internaționale, data priorității, titularul, codul țării conform normei ST.3 OMPI, denumirea desenului și modelului industrial, clasele conform CIDMI, numărul de desene și modele industriale (numărul desenului și modelului industrial), data prevăzută de expirare a termenului de valabilitate a înregistrării, numărul Buletinului de Desene și Modele Internaționale (IDB) în care a fost publicată cererea de înregistrare

Nr. crt.	(11) Nr. înregistrării	(15) Data înregistrării (23)(30) Prioritate	(73) Titular, cod ST.3 OMPI	(54) Denumirea desenului și modelului industrial	(51) Clase	(28)(20) Nr. de desene și modele industriale (nr. desenului și modelului industrial)	(18) Valabilitate	Nr. IDB
1	2	3	4	5	6	7	8	9
1	DM/222509	30.06.2022 30.12.2021, WIPO111814; DAS: 57CD, WO	Triple A Finance GmbH & Co. KG, DE	1.-33. Dispozitiv împotriva ridurilor / 1.- 33. Anti-wrinkle appliance / 1.-33. Appareil contre les rides	28-03	33	30.06.2027	26/2023
2	DM/226420	21.10.2022 21.04.2022, 2022/004633, TR	HAYAT KIMYA SANAYI ANONIM ŞİRKETI, TR	1.-6. Scutec cu canale / 1.-6. Diaper with channels / 1.-6. Couche avec canaux	02-01	6	21.10.2027	6/2023
3	DM/226962	28.09.2022	FICOSOTA OOD, BG	1.-3. Ambalaj pentru hârtie igienică / 1.-3. Packaging for toilet paper / 1.-3. Emballage pour papier hygiénique	09-05	3 (1, 2, 3)	28.09.2027	9/2023
4	DM/229350	31.05.2023 14.03.2023, 2023-00140, CH	ROLEX SA, CH	1. Lunetă pentru ceas / 1. Watch bezel / 1. Lunette de montre	10-07	1	31.05.2028	24/2023
5	DM/229351	17.05.2023 14.03.2023, 2023-00143, CH	ROLEX SA, CH	1. Cadran pentru ceas / 1. Watch dial / 1. Cadran de montre	10-07	1	17.05.2028	24/2023
6	DM/229353	17.05.2023 14.03.2023, 2023-00142, CH	ROLEX SA, CH	1. Cadran pentru ceas / 1. Watch dial / 1. Cadran de montre	10-07	1	17.05.2028	24/2023
7	DM/229742	16.06.2023 20.03.2023, 2023-00168, CH	ROLEX SA, CH	1. Cadran pentru ceas / 1. Watch dial / 1. Cadran de montre	10-07	1	16.06.2028	26/2023
8	DM/229924	21.06.2023 10.03.2023, 2023-00131, CH	ROLEX SA, CH	1. Carcasă pentru ceas / 1. Watch case / 1. Boîte de montre	10-07	1	21.06.2028	27/2023

1	2	3	4	5	6	7	8	9
9	DM/229925	22.06.2023 14.03.2023, 2023-00141, CH	ROLEX SA, CH	1. Coroană pentru ceas / 1. Watch winding crown / 1. Couronne de montre	10-07	1	22.06.2028	27/2023
10	DM/229926	22.06.2023 23.03.2023, 2023-00184, CH	ROLEX SA, CH	1. Carcasă pentru ceas / 1. Watch case / 1. Boîte de montre	10-07	1	22.06.2028	27/2023
11	DM/229927	22.06.2023 17.03.2023, 2023-00162, CH	ROLEX SA, CH	1. Mecanism de mișcare a ceasului / 1. Timepiece movement / 1. Mouvement d'horlogerie	10-07	1	22.06.2028	27/2023
12	DM/229928	22.06.2023 16.03.2023, 2023-00157, CH	ROLEX SA, CH	1. Cadran pentru ceas / 1. Watch dial / 1. Cadran de montre	10-07	1	22.06.2028	27/2023
13	DM/229929	22.06.2023 20.03.2023, 2023-00171, CH	ROLEX SA, CH	1. Mecanism de mișcare a ceasului / 1. Timepiece movement / 1. Mouvement d'horlogerie	10-07	1	22.06.2028	27/2023
14	DM/229932	22.06.2023 20.03.2023, 2023-00169, CH	ROLEX SA, CH	1.-2. Cadran pentru ceas / 1.-2. Watch dial / 1.-2. Cadran de montre	10-07	2	22.06.2028	27/2023
15	DM/229933	22.06.2023 20.03.2023, 2023-00167, CH	ROLEX SA, CH	1. Brățară pentru ceas / 1. Watch bracelet / 1. Bracelet de montre	10-07	1	22.06.2028	27/2023
16	DM/230095	21.06.2023 23.03.2023, 2023-00187, CH	Montres Tudor SA, CH	1. Brățară pentru ceas / 1. Watch bracelet / 1. Bracelet de montre	10-07	1	21.06.2028	28/2023
17	DM/230711	19.04.2023	GÜROK TURIZM VE MADENCILIK ANONIM ŞİRKETİ, TR	1.-3. Butelie / 1.-3. Bottle / 1.-3. Bottle	09-01	3	19.04.2028	33/2023

VI

Modificări intervenite în statutul juridic al cererilor și titlurilor de protecție a obiectelor de proprietate industrială / Amendments in the legal status of applications and titles of protection of industrial property objects

În prezenta Secțiune sunt publicate modificările intervenite în situația juridică a cererilor și titlurilor de protecție: modificări ale denumirilor solicitanților/titularilor, ale adreselor acestora; date despre cererile retrase, respinse, repuse în termenele omise; titluri de protecție anulate, revalidate; decăderi din drepturi; date privind contractele de cesiune, licență, gaj și franchising; lista eratelor.

In the present Section there are published amendments made in the legal status of applications and titles of protection: amendments of the applicants/rightowners names, addresses thereof; data on withdrawn, rejected, refiled in the omitted terms applications; cancelled, reinstated titles of protection; deprivations of rights; data on assignment, license, pledge and franchising agreements; errata.

Lista modificărilor

Se publică următoarele date: numărul curent, obiectul de proprietate industrială, numărul de depozit, numărul titlului de protecție, numărul BOPI, datele inițiale, datele modificate

Nr. crt.	OPI	Nr. de depozit	Nr. titlului de protecție	Nr. BOPI	Date inițiale	Date modificate
1	Marcă	004504	2R 3052	2/1996 4/2005 3/2015 4/2016 9/2023	(730) Glatfelder Holding (Switzerland), CH	(730) Glatfelder Holding (Switzerland), CH
2	Marcă	025649	R 20378	11/2009 11/2010 10/2019 11/2019	(730) 5/F, East, 304 blg, Shangbu Industrial Park, Zhenxing Rd., Futian Shenzhen, China	(730) Northwest of 6 th Floor, Shengyun Building, Tayuan Road, Suzhou New and Hi-Tech Industrial Devel- opment Zone, Suzhou, 215002, China
3	Marcă	034123	27166	3/2014 8/2015	(730) Str. Veronica Mică nr. 1, MD-2012, Chișinău, Republica Moldova	(730) Str. Lev Tolstoi nr. 27, MD-2001, Chișinău, Republica Moldova
4	Marcă	041781	31959	3/2018 3/2019	(730) SĂLCUȚA S.R.L., întreprindere mixtă, MD	(730) SĂLCUȚA S.R.L., MD
5	Indicație geografică protejată	IG-004	IG-2	12/2012 9/2013	Referințe privind publicarea caietului de sarcini aprobat în temeiul Ordinului Ministrului Agriculturii și Industriei Alimenta- re al Republicii Moldova nr. 165 din 23 octombrie 2012 <a href="http://www.db.agepi.md/GeogrIndicati
ons/Details.aspx?id=3214&cs=4&do
main=1">http://www.db.agepi.md/GeogrIndicati ons/Details.aspx?id=3214&cs=4&do main=1	Referințe privind publicarea caietului de sarcini modificat în temeiul Ordi- nului Ministrului Agriculturii și Indus- triei Alimentare al Republicii Moldova nr. 20 din 29 ianuarie 2024 <a href="http://www.db.agepi.md/GeogrIndicati
ons/Details.aspx?id=3214&csm=4&dom
ain=1">http://www.db.agepi.md/GeogrIndicati ons/Details.aspx?id=3214&csm=4&dom ain=1

Lista contractelor de cesiune

Se publică următoarele date: numărul curent, obiectul de proprietate industrială, numărul și data depozitului, numărul titlului de protecție, numărul BOPI, date despre cedent, date despre cesionar, numărul și data înregistrării contractului

Nr. crt.	OPI	Nr. și data depozitului	Nr. titlului de protecție	Nr. BOPI	Date despre cedent	Date despre cesionar	Nr. și data înregis- trării contractului
1	2	3	4	5	6	7	8
1	Mărci	050547 28.09.2022 050548 28.09.2022 050549 28.09.2022	38357 38358 38359	12/2022 8/2023	(730) Johnson & Johnson, a New Jersey, USA Corpo- ration, US One Johnson & Johnson Plaza, New Brunswick, NJ 08933, Statele Unite ale Americii	(730) Kenvue Inc., US 199 Grandview Road, Skillman, NJ 08558, State- le Unite ale Americii	3869 10.01.2024
2	Marcă	050058 16.05.2022	38508	7/2022 9/2023	(730) RECORD TEAM S.R.L., MD Str. N. Titulescu nr. 53/3, ap. 48, MD-2032, Chișinău, Republica Moldova	(730) PUSTOVAIA Xenia, MD Str. Miron Costin nr. 19/1 ap. 83, MD-2068, Chișinău, Republica Moldova	3870 11.01.2024

1	2	3	4	5	6	7	8
3	Mărci	047900 14.04.2021 047901 14.04.2021	36231 36232	7/2021 4/2022	(730) MIHĂILĂ Ion, MD Str. Sfatul Țării nr. 15, MD-2091, Sîngera, Chișinău, Republica Moldova	(730) MIHĂILĂ Vera, MD MD-3617, Cetireni, Ungheni, Republica Mol- dova	3871 11.01.2024
4	Mărci	014039 22.12.2003 015365 02.08.2004 014842 22.04.2004 015359 22.07.2004 020305 01.12.2006 034879 03.04.2014 034829 26.03.2014	R 11081 R 12274 R 12389 R 12406 R 16013 26373 26548	3/2004 9/2004 5/2013 6/2013 1/2014 7/2023 12/2023 12/2004 5/2005 5/2014 6/2014 7/2023 12/2023 1/2005 6/2005 5/2013 6/2013 12/2014 7/2023 12/2023 9/2007 2/2008 5/2013 6/2013 3/2017 7/2023 12/2023 5/2014 1/2015 7/2023 12/2023 5/2014 3/2015 7/2023 12/2023	(730) EURO-ALCO S.R.L., MD Str. Bucuriei nr. 20, MD-2004, Chișinău, Republica Moldova	(730) BURCEAC Evgheni, MD Str. A. Pușkin nr. 44, ap. 17, MD-2012, Chișinău, Re- publica Moldova GHITENȘTEIN Danil, MD Str. Mihai Eminescu nr. 60, ap. 7, MD-2001, Chișinău, Re- publica Moldova	3872 11.01.2024
5	Marcă	024437 16.10.2008	R 19182	1/2009 1/2010 10/2018 3/2020	(730) ARLENGO S.R.L., MD Str. Nicolae Milescu Spătarul nr. 8/5, MD-2044, Chișinău, Re- publica Moldova	(730) SĂU Corneliu, MD Str. Alexandru Hâjdeu nr. 106, ap. 3, MD-2005, Chișinău, Re- publica Moldova	3873 15.01.2024
6	Marcă	015736 28.09.2004	R 13197	9/2005 2/2006 3/2007 11/2014 8/2016	(730) CREATON SOUTH-EAST EUROPE KFT, HU Cserépgyár u. 1. - H-8960 Lenti, Ungaria	(730) CREATON GmbH, DE Dillinger Straße 60, 86637 Wertingen, Germania	3874 16.01.2024
7	Desen / model industrial	f 2021 0039 21.07.2021	1993	6/2022 9/2022	(73) EURO-ALCO S.R.L., MD Str. Bucuriei nr. 20, MD-2004, Chișinău, Re- publica Moldova	(73) SHNAIDER Igor, MD Str. Ciuflea nr. 32, ap. 13, MD-2001, Chișinău, Republica Moldova	3875 16.01.2024

						SHNAIDER Iliana, MD Str. Ciuflea nr. 32, ap. 1, MD-2001, Chişinău, Republica Moldova	
8	Desen / model industrial	f 2014 0024 28.03.2014	R 1592	12/2014 3/2015 12/2018 1/2019 5/2019 1/2023	(73) EURODIVIN S.R.L., MD Str. Pietrăriei nr. 19/5, MD-2069, Chişinău, Re- publica Moldova	(73) SHNAIDER Igor, MD Str. Ciuflea nr. 32, ap. 13, MD-2001, Chişinău, Republica Moldova SHNAIDER Iliana, MD Str. Ciuflea nr. 32, ap. 1, MD-2001, Chişinău, Republica Moldova	3876 16.01.2024
9	Marcă	045731 09.03.2020	34659	5/2020 3/2021	(730) SCURTU Cristian, MD Str. Pandurilor nr. 48, ap. 4, MD-2015, Chişinău, Republica Moldova	(730) ȚURCAN Daniela, MD Str. Bucureşti nr. 105, bloc 1, ap. 8, MD-2012, Chişinău, Re- publica Moldova	3878 17.01.2024
10	Marcă	031467 06.07.2012	R 24855	9/2012 12/2013 3/2014 2/2022 4/2022 11/2022	(730) PEREPELIȚA Tatiana, MD Str. N. Zelinski nr. 15, bloc 4, ap. 9, MD-2038, Chişinău, Re- publica Moldova	(730) ȚURCAN Oleg, MD Str. Alba Iulia nr. 184, bloc 4, ap. 14, MD-2071, Chişinău, Re- publica Moldova SCURTU Ion, MD Str. Independenței nr. 14, bl. 1, ap. 261, MD-2072, Chişinău, Re- publica Moldova ȚURCAN Ion, MD Str. Alba Iulia nr. 184, bloc 4, ap. 14, MD-2071, Chişinău, Chişinău, Republica Mol- dova TODERIȚA Andrian, MD Str. Sprâncenoaia nr. 1A, ap. 278, MD-2028, Chişinău, Re- publica Moldova	3879 17.01.2024

Lista contractelor de licență

Se publică următoarele date: numărul curent, obiectul de proprietate industrială, numărul și data depozitului, numărul titlului de protecție, numărul BOPI, date despre licențiar, date despre licențiat, informații privind contractul de licență, numărul și data înregistrării contractului

Nr. crt.	OPI	Nr. și data depozitului	Nr. titlului de protecție	Nr. BOPI	Licențiar	Licențiat	Informații privind contractul de licență	Nr. și data înregistrării contractului
1	2	3	4	5	6	7	8	9
1	Marcă	044740 19.08.2019	34298	11/2019 11/2020 8/2020 8/2023	(730) MOSCALU Victor, MD Str. Alba-Iulia nr. 113, ap. 302, MD-2071, Chişinău, Republica Moldova	(791) MOLDOVA EDUCA- TION HUB, asociație obștească, MD Str. Alba Iulia nr. 89, of. 1, MD-2071, Chişinău, Republica Moldova	1. Licență neexclu- sivă. 2. Termenul de acțiune al contrac- tului - din 04.07.2023 până la 19.08.2029. 3. Teritoriul de acți- une al contractului - Republica Moldova.	3867 09.01.2024

1	2	3	4	5	6	7	8	9
2	Marcă	033664 23.08.2013	R 26001	2/2015 10/2014 9/2023 10/2023 1/2024	(730) ȚIMBROVSKI Eva, MD Str. Alexei Mateevici nr. 49, bl. 2, ap. 13, MD-2009, Chișinău, Republica Moldova LUKOVSKI Valentin, MD Str. Mihai Eminescu nr. 1, ap. 46, MD-3129, Bălți, Republica Moldova	(791) DEVELOP PLUS S.R.L., MD Str. Bernardazzi nr. 4, ap. 1, MD-2001, Chișinău, Republica Moldova	1. Licență exclusivă. 2. Termenul de acțiune al contractului - din 01.11.2023 până la 01.11.2026. 3. Teritoriul de acțiune al contractului - Republica Moldova.	3868 10.01.2024
3	Brevet de invenție de scurtă durată	s 2021 0005 25.02.2020	1576	11/2021	ȘOILIȚĂ Gheorghe, MD MD-3723, Negrești, Strășeni, Republica Moldova	KAPINN CORPORATION S.R.L., MD Str. Ghidighici nr. 3, bl. 14, MD-2069, Chișinău, Republica Moldova	1. Licență exclusivă. 2. Termenul de acțiune al contractului din 14.09.2023 până la 14.09.2027, cu condiția menținerii în vigoare a brevetului de invenție de scurtă durată. 3. Teritoriul de acțiune al contractului – Republica Moldova.	3880 17.01.2024

FA9A Lista cererilor de brevet de invenție retrase

Se publică următoarele date: numărul curent, codul țării conform normei ST. 3 OMPI, numărul de depozit, data de depozit, numărul BOPI în care a fost publicată cererea de brevet de invenție, articolul din Legea nr.50/2008 în baza căruia a fost retrasă cererea

Nr. crt.	Cod ST. 3 OMPI	(21) Nr. de depozit	(22) Data de depozit	(41) Nr. BOPI	Art.
1	MD	a 2022 0038	2022.09.05	-	91 (1), (2)
2	MD	a 2022 0055	2022.12.13	-	51(6)

FC9A Lista cererilor de brevet de invenție respinse

Se publică următoarele date: numărul curent, codul țării conform ST. 3 OMPI, numărul de depozit, data de depozit, numărul BOPI în care a fost publicată cererea de brevet de invenție, articolul din Legea nr.50/2008 în baza căruia a fost respinsă cererea

Nr. crt.	Cod ST. 3 OMPI	(21) Nr. de depozit	(22) Data de depozit	(41) Nr. BOPI	Art.
1	FR	a 2018 0089	2017.03.30	2/2019	10

MM4A Lista brevetelor de invenție a căror valabilitate a încetat înainte de termen prin neachitarea taxei de menținere în vigoare a brevetului, conform art. 68 din Legea nr. 50/2008 (cu dreptul de restabilire)

Se publică următoarele date: numărul curent, titularul și codul țării conform normei ST.3 OMPI, numărul de brevet, numărul de depozit, data de depozit, data încetării valabilității

Nr. crt.	(73) Titular, cod ST.3 OMPI	(11) Nr. de brevet	(21) Nr. de depozit	(22) Data de depozit	Data încetării valabilității
1	INSTITUTUL DE MICROBIOLOGIE ȘI BIOTEHNOLOGIE, MD; INSTITUTUL DE INGINERIE ELECTRONICĂ ȘI NANOTEHNOLOGII „D. Ghițu”, MD	4566	a 2017 0050	2017.05.04	2023.05.04
2	INSTITUȚIA PUBLICĂ UNIVERSITATEA TEHNICĂ A MOLDOVEI, MD	4598	a 2018 0039	2018.05.15	2023.05.15
3	UNIVERSITATEA DE STAT DIN MOLDOVA, MD	4627	a 2018 0035	2018.04.26	2023.04.26
4	INSTITUTUL DE CHIMIE AL MOLDOVEI, MD	4665	a 2018 0034	2018.04.25	2023.04.25
5	UNIVERSITATEA DE STAT DIN MOLDOVA, MD	4667	a 2018 0048	2018.06.14	2023.06.14

TC4A Lista brevetelor de invenție eliberate, cu corecturi sau modificări în pagina de capăt (bibliografică) a documentului

Se publică următoarele date: numărul curent, codul țării conform normei ST.3 OMPI, numărul de brevet, codul tipului de document conform normei ST.16 OMPI, indicii de clasificare conform CIB, numărul de depozit, data de depozit, numărul BOPI în care a fost publicată mențiunea privind eliberarea brevetului

Nr. crt.	Cod ST. 3 OMPI	(11) Nr. de brevet	(13) Cod ST. 16 OMPI	(51) Indici de clasificare	(21) Nr. de depozit	(22) Data de depozit	(45) Nr. BOPI
1	MD	4843	C8	<i>C12N 1/14</i> (2006.01) <i>C12N 1/38</i> (2006.01) <i>C12R 1/645</i> (2006.01) <i>C07D 213/79</i> (2006.01) <i>C07F 15/06</i> (2006.01) <i>C07F 3/00</i> (2006.01) <i>A01G 18/20</i> (2018.01)	a 2021 0060	2021.09.09	1/2023

FA9Y Lista cererilor de brevet de invenție de scurtă durată retrase

Se publică următoarele date: numărul curent, codul țării conform normei ST. 3 OMPI, numărul de depozit, data de depozit, numărul BOPI în care a fost publicată cererea de brevet de invenție, articolul din Legea nr.50/2008 în baza căruia a fost retrasă cererea

Nr. crt.	Cod ST. 3 OMPI	(21) Nr. de depozit	(22) Data de depozit	(41) Nr. BOPI	Art.
1	MD	s 2022 0008	2022.02.02	-	56
2	MD	s 2022 0082	2022.10.20	-	46; 91(2)
3	MD	s 2022 0085	2022.10.26	-	56
4	MD	s 2023 0004	2023.01.12	-	56
5	MD	s 2023 0030	2023.03.24	-	56
6	MD	s 2023 0048	2023.05.31	-	56

FC9Y Lista cererilor de brevet de invenție de scurtă durată respinse

Se publică următoarele date: numărul curent, codul țării conform ST.3 OMPI,
numărul de depozit, data de depozit, numărul BOPI în care a fost publicată cererea de brevet
de invenție, articolul din Legea nr.50/2008 în baza căruia a fost respinsă cererea

Nr. crt.	Cod ST.3 OMPI	(21) Nr. de depozit	(22) Data de depozit	(41) Nr. BOPI	Art.
1	MD	s 2023 0026	2023.03.13	-	12(2)

MM9Y Lista brevetelor de invenție de scurtă durată a căror valabilitate a încetat înainte de termen prin neachitarea taxei de menținere în vigoare a brevetului, conform art. 68 din Legea nr. 50/2008 (cu dreptul de restabilire)

Se publică următoarele date: numărul curent, titularul și codul țării conform normei ST.3 OMPI,
numărul de brevet, numărul de depozit, data de depozit, data încetării valabilității

Nr. crt.	(73) Titular, cod ST.3 OMPI	(11) Nr. de bre- vet	(21) Nr. de depozit	(22) Data de depozit	Data încetării valabilității
1	INSTITUTUL DE TEHNICĂ AGRICOLĂ „MECAGRO”, MD	1092	s 2016 0073	2016.06.03	2023.06.03
2	UNIVERSITATEA DE STAT DE MEDICINĂ ȘI FARMACIE „NICOLAE TESTEMIȚANU” DIN REPUBLICA MOLDOVA, MD	1287	s 2018 0053	2018.05.30	2023.05.30
3	UNIVERSITATEA DE STAT DE MEDICINĂ ȘI FARMACIE „NICOLAE TESTEMIȚANU” DIN REPUBLICA MOLDOVA, MD	1292	s 2018 0058	2018.06.01	2023.06.01
4	UNIVERSITATEA DE STAT DE MEDICINĂ ȘI FARMACIE „NICOLAE TESTEMIȚANU” DIN REPUBLICA MOLDOVA, MD	1293	s 2018 0055	2018.05.30	2023.05.30
5	INSTITUȚIA PUBLICĂ INSTITUTUL ȘTIINȚIFICO-PRACTIC DE HORTICULTURĂ ȘI TEHNOLOGII ALIMENTARE, MD	1298	s 2018 0049	2018.05.21	2023.05.21
6	ANTONOV Serghei, MD	1306	s 2018 0047	2018.05.18	2023.05.18
7	INSTITUȚIA PUBLICĂ UNIVERSITATEA DE STAT DIN MOLDOVA, MD	1324	s 2018 0043	2018.05.04	2023.05.04
8	INSTITUȚIA PUBLICĂ INSTITUTUL ȘTIINȚIFICO-PRACTIC DE HORTICULTURĂ ȘI TEHNOLOGII ALIMENTARE, MD	1338	s 2018 0051	2018.05.22	2023.05.22
9	UNIVERSITATEA DE STAT DE MEDICINĂ ȘI FARMACIE „NICOLAE TESTEMIȚANU” DIN REPUBLICA MOLDOVA, MD	1342	s 2018 0040	2018.05.02	2023.05.02
10	INSTITUȚIA PUBLICĂ UNIVERSITATEA DE STAT DIN MOLDOVA, MD	1348	s 2018 0052	2018.05.29	2023.05.29
11	INSTITUȚIA PUBLICĂ INSTITUTUL ȘTIINȚIFICO-PRACTIC DE HORTICULTURĂ ȘI TEHNOLOGII ALIMENTARE, MD	1356	s 2018 0048	2018.05.21	2023.05.21
12	INSTITUȚIA PUBLICĂ INSTITUTUL ȘTIINȚIFICO-PRACTIC DE HORTICULTURĂ ȘI TEHNOLOGII ALIMENTARE, MD	1384	s 2018 0050	2018.05.21	2023.05.21

FC9E Lista cererilor de brevet de invenție europene respinse

Se publică următoarele date: numărul curent, codul țării conform ST. 3 OMPI, numărul de depozit, data de depozit, numărul BOPI în care a fost publicată cererea de brevet de invenție, articolul din Legea nr.50/2008 în baza căruia a fost respinsă cererea

Nr. crt.	Cod ST. 3 OMPI	(21) Nr. de depozit	(22) Data de depozit	(41) Nr. BOPI	Art.
1	US	e 2017 0044	2016.06.30	2017.07.31	48(4)

MM4E Lista brevetelor europene validate a căror valabilitate a încetat înainte de termen prin neachitarea taxei de menținere în vigoare a brevetului, conform art. 68 din Legea nr. 50/2008 (cu dreptul de restabilire)

Se publică următoarele date: numărul curent, titularul și codul țării conform normei ST.3 OMPI, numărul de brevet, numărul de depozit MD/EP, data de depozit, data încetării valabilității

Nr. crt.	(73) Titular, cod ST.3 OMPI	(11) Nr. de brevet	(21) Nr. de depozit MD/EP	(22) Data de depozit	Data încetării valabilității
1	4D PHARMA RESEARCH LIMITED, GB	MD/EP 3743086	e 2020 1221 19725068.1	2019.05.13	2023.05.13
2	ELI LILLY AND COMPANY, US	MD/EP 3468965	e 2019 0462 17728990.7	2017.05.31	2023.05.31
3	4D PHARMA RESEARCH LIMITED, GB	MD/EP 3600363	e 2020 0143 18731819.1	2018.06.14	2023.06.14
4	4D PHARMA RESEARCH LIMITED, GB	MD/EP 3638271	e 2020 0411 18731444.8	2018.06.14	2023.06.14
5	4D PHARMA RESEARCH LIMITED, GB	MD/EP 3600364	e 2020 0145 18735196.0	2018.06.14	2023.06.14
6	4D PHARMA RESEARCH LIMITED, GB	MD/EP 3549592	e 2019 1154 19170925.2	2016.06.15	2023.06.15
7	4D PHARMA RESEARCH LIMITED, GB	MD/EP 3307288	e 2018 0384 16731642.1	2016.06.15	2023.06.15
8	4D PHARMA RESEARCH LIMITED, GB	MD/EP 3206700	e 2017 0061 16731268.5	2016.06.15	2023.06.15
9	4D PHARMA RESEARCH LIMITED, GB	MD/EP 3204025	e 2017 0058 16731641.3	2016.06.15	2023.06.15
10	4D PHARMA RESEARCH LIMITED, GB	MD/EP 3204024	e 2017 0057 16731639.7	2016.06.15	2023.06.15
11	4D PHARMA RESEARCH LIMITED, GB	MD/EP 3240554	e 2017 0262 16731640.5	2016.06.15	2023.06.15
12	KALVISTA PHARMACEUTICALS LIMITED, GB	MD/EP 3464271	e 2019 0408 17728593.9	2017.05.31	2023.05.31
13	4D PHARMA RESEARCH LIMITED, GB	MD/EP 3360559	e 2018 0809 18165143.1	2016.06.15	2023.06.15

MM9E Lista brevetelor pentru soi de plantă a căror valabilitate a încetat înainte de termen prin neachitarea taxei de menținere în vigoare a brevetului, conform art. 59 din Legea nr. 39/2008 (cu dreptul de restabilire)

Se publică următoarele date: numărul curent, titularul și codul țării conform normei ST.3 OMPI, numărul de brevet, numărul de depozit, data de depozit, data publicării hotărârii de acordare a brevetului, data încetării valabilității

Nr. crt.	(73) Titular, cod ST.3 OMPI	(11) Nr. de brevet	(21) Nr. de depozit	(22) Data de depozit	(45) Data publicării hotărârii de acordare	Data încetării valabilității
1	INSTITUȚIA PUBLICĂ UNIVERSITATEA DE STAT DIN MOLDOVA, MD	206	v 2013 0016	2013.02.18	2016.05.31	2023.05.31
2	INSTITUȚIA PUBLICĂ UNIVERSITATEA DE STAT DIN MOLDOVA, MD	216	v 2013 0032	2013.09.30	2016.05.31	2023.05.31

MM9E Lista brevetelor pentru soi de plantă a căror valabilitate a încetat înainte de termen prin neachitarea taxei de menținere în vigoare a brevetului, conform art. 59 din Legea nr. 39/2008 (cu termenul de restabilire expirat)

Se publică următoarele date: numărul curent, titularul și codul țării conform normei ST.3 OMPI, numărul de brevet, numărul de depozit, data de depozit, data publicării hotărârii de acordare a brevetului, data încetării valabilității

Nr. crt.	(73) Titular, cod ST.3 OMPI	(11) Nr. de brevet	(21) Nr. de depozit	(22) Data de depozit	(45) Data publicării hotărârii de acordare	Data încetării valabilității
1	ÎNȚREPRINDEREA DE STAT, INSTITUTUL DE CERCETĂRI PENTRU CULTURILE DE CÂMP „SELECȚIA”, MD	21	v 2001 0016	2001.02.16	2008.04.30	2022.04.30
2	INSTITUȚIA PUBLICĂ, INSTITUTUL DE CERCETĂRI PENTRU CULTURILE DE CÂMP „SELECȚIA”, MD	127	v 2009 0003	2009.01.30	2013.04.30	2022.04.30

Lista cererilor de înregistrare a mărcilor retrase

Se publică următoarele date: numărul curent, numărul de depozit, data de depozit, data retragerii cererii, motivele de retragere în conformitate cu Legea nr. 38/2008, numărul BOPI în care a fost publicată cererea de înregistrare a mărcii

Nr. crt.	(210) Nr. de depozit	(220) Data de depozit	Data retragerii	Motivele de retragere	Nr. BOPI
1	2	3	4	5	6
1	049776	14.03.2022	11.01.2024	Art. 44 (4) a	6/2022
2	050045	20.05.2022	24.01.2024	Art. 44 (4) a	7/2022
3	050074	25.05.2022	24.01.2024	Art. 44 (4) a	7/2022
4	050293	29.07.2022	16.01.2024	Art. 44 (4) a	9/2022
5	050359	05.08.2022	11.01.2024	Art. 44 (4) a	10/2022

1	2	3	4	5	6
6	050496	19.09.2022	31.01.2024	Art. 44 (4) a	11/2022
7	051603	10.05.2023	16.01.2024	Art. 44 (1)	7/2023
8	052584	22.11.2023	31.01.2024	Art. 44 (1)	1/2024
9	052585	22.11.2023	31.01.2024	Art. 44 (1)	1/2024
10	052586	22.11.2023	31.01.2024	Art. 44 (1)	1/2024

Lista cererilor de înregistrare a mărcilor respinse

Se publică următoarele date: numărul curent, numărul de depozit, data de depozit, denumirea mărcii, solicitantul și codul țării conform normei ST.3 OMPI, data expedierii deciziei de respingere, numărul BOPI în care a fost publicată cererea de înregistrare a mărcii

Nr. crt.	(210) Nr. de depozit	(220) Data de depozit	(540) Reproducerea mărcii	(730) Solicitant cod ST.3 OMPI	Data expedierii deciziei de respingere	(441) Nr. BOPI
1	050643	17.10.2022	PIANYI UGOL уголь Пушкинской и Леовской улицъ.	MUNTEAN Ivan, MD	25.01.2024	3/2023
2	050802	22.11.2022	APĂ VIE	BALABAN INTRAVEST S.R.L., societate comercială, MD	23.01.2024	1/2023
3	050803	22.11.2022	ЖИВАЯ ВОДА	BALABAN INTRAVEST S.R.L., societate comercială, MD	23.01.2024	1/2023
4	050947	21.12.2022	ROTAKT © mai ușor cu munca	OLISGRUP S.R.L., MD	19.01.2024	2/2023
5	051015	12.01.2023	BMW	BELNIS S.R.L., MD	17.01.2024	3/2023
6	051111	24.01.2023	ŌKAMI WHISKEY JAPANESE STYLE	KIPERMAN Eii, US	04.01.2024	3/2023
7	051132	02.02.2023	ZIUA	FEDERIUC Nicolae, MD IOSIP Gheorghe, MD	19.01.2024	4/2023
8	051161	07.02.2023	GOLDWAX	PUZUR Lilian, MD	15.01.2024	4/2023
9	051327	17.03.2023	CE3AM	GAVRILIUC Liviu, MD	26.01.2024	5/2023

Lista certificatelor de înregistrare a mărcilor al căror termen de valabilitate a expirat (inclusiv termenul de grație) conform art. 16 (5) din Legea nr. 38/2008

Se publică următoarele date: numărul curent, numărul de ordine al înregistrării, numărul de depozit, denumirea mărcii, data expirării valabilității, titularul și codul țării conform normei ST. 3 OMPI

Nr. crt.	(111/116) Nr. de ordine al înregistrării	(210) Nr. de depozit	(540) Denumirea mărcii	(181/186) Data expirării valabilității	(730) Titularul, cod ST. 3 OMPI
1	2	3	4	5	6
1	2R 25	000139	BOLLINGER	28.07.2023	SOCIETE BOLLINGER & CO, société à responsabilité limitée AY, FR 16, rue Jules Lobet 51160, AY, Franța
2	2R 1030	000148	BASS & C PALE ALE Bass	29.07.2023	Pioneer Brewing Company Limited, GB Porter Tun House, 500 Capability Green, Luton Bedfordshire LU1 3LS, Regatul Unit
3	2R 2627	000109	M ICAM	07.07.2023	ICAM S.A., întreprindere de producție și comerț, MD Str. Tighina nr. 65, MD-2001, Chișinău, Republica Moldova
4	R 10410	013227	УШАКОВ УШАКОВ	09.07.2023	VISMOS S.A., combinat de vinuri spumante și de marcă, întreprindere mixtă, MD Str. Uzinelor nr. 5, MD-2023, Chișinău, Republica Moldova
5	R 11004	013229	Marcă tridimensională	08.07.2023	UNITED WINE COMPANY S.R.L., întreprindere mixtă, MD Str. Mihai Eminescu nr. 5, MD-2012, Chișinău, Republica Moldova

1	2	3	4	5	6
6	R 11007	013329	ЗОЛОТАЯ ЧАША	14.07.2023	KVINT, societate pe acțiuni de tip închis, fabrică de vinuri și coniacuri din Tiraspol, MD Str. Lenin nr. 38, MD-3300, Tiraspol, Republica Moldova
7	R 11009	013331	СТАРАЯ УСАДЬБА	14.07.2023	KVINT, societate pe acțiuni de tip închis, fabrică de vinuri și coniacuri din Tiraspol, MD Str. Lenin nr. 38, MD-3300, Tiraspol, Republica Moldova
8	R 11015	013344	FLOREASCA	24.07.2023	Ministerul Agriculturii și Industriei Alimentare al Republicii Moldova, MD Bd. Ștefan cel Mare și Sfânt nr. 162, MD-2004, Chișinău, Republica Moldova
9	R 11020	013382	ПЕНЕЛОПА PENELOPA	07.07.2023	Vinăria-Bardar S.A., fabrică de vinuri, întreprindere mixtă, MD Str. Uzinelor nr. 3, MD-6811, Bardar, Chișinău, Republica Moldova
10	R 11044	013283	COUNTRY COMPANIONS	16.07.2023	Hallmark Cards PLC, GB Hallmark House, Bingley Road, Bradford, West Yorkshire, BD9 6 SD, Regatul Unit
11	R 11050	013324	Travel Management & Business Assistance G Glemus	23.07.2023	GLEMUS-COM S.R.L., MD Str. Alexei Șciusev nr. 90, MD-2012, Chișinău, Republica Moldova
12	R 11051	013345	TINEREL	24.07.2023	Ministerul Agriculturii și Industriei Alimentare al Republicii Moldova, MD Bd. Ștefan cel Mare și Sfânt nr. 162, MD-2004, Chișinău, Republica Moldova
13	R 11052	013346	Viișoara	24.07.2023	Ministerul Agriculturii și Industriei Alimentare al Republicii Moldova, MD Bd. Ștefan cel Mare și Sfânt nr. 162, MD-2004, Chișinău, Republica Moldova
14	R 11122	013387	Twixels	31.07.2023	MARS, INCORPORATED, US 6885 Elm Street, McLean, Virginia 22101- 3883, Statele Unite ale Americii
15	R 11123	013389	AQUADROPS	31.07.2023	Wm. Wrigley Jr. Company, US 410 North Michigan Avenue, Chicago, Illinois 60611, Statele Unite ale Americii
16	R 11209	013203	1897 VC	01.07.2023	TECCA S.R.L., întreprindere mixtă, MD Str. Lenin nr. 2, MD-3819, Congaz, UTA Găgăuzia, Republica Moldova
17	R 11211	013435	ЕВРЕЙСКОЕ МЕСТЕЧКО	31.07.2023	DOR LE DOR, fundație filantropică, MD Str. Ciuflea nr. 32, of. 1, MD-2004, Chișinău, Republica Moldova
18	R 11307	013349	METHODE TRADITIONNELLE MUSCATNOE IGRISTOE	24.07.2023	Ministerul Agriculturii și Industriei Alimentare al Republicii Moldova, MD Bd. Ștefan cel Mare și Sfânt nr. 162, MD-2004, Chișinău, Republica Moldova
19	R 11374	013208	MOȘ ION	02.07.2023	CHIRTOCA Alexandru, MD Str. M. Sadoveanu nr. 4, ap. 4, MD-2044, Chișinău, Republica Moldova
20	R 11418	013370	EURO TRANSPED	31.07.2023	COVALSCHI Mihail, MD Str. Miron Costin nr. 13, bloc 2, ap. 41, MD-2068, Chișinău, Republica Moldova
21	R 11432	013323	CĂLĂRAȘI	23.07.2023	Călărași Divin Plus S.R.L., MD Str. Călărașilor nr. 1, MD-4401, Călărași, Republica Moldova
22	R 11519	013362	ISABELA	30.07.2023	Ministerul Agriculturii și Industriei Alimentare al Republicii Moldova, MD Bd. Ștefan cel Mare și Sfânt nr. 162, MD-2004, Chișinău, Republica Moldova
23	R 11684	013325	Divin	09.07.2023	Ministerul Agriculturii și Industriei Alimentare al Republicii Moldova, MD Bd. Ștefan cel Mare și Sfânt nr. 162, MD-2004, Chișinău, Republica Moldova
24	R 11685	013326	Divin	09.07.2023	Ministerul Agriculturii și Industriei Alimentare al Republicii Moldova, MD Bd. Ștefan cel Mare și Sfânt nr. 162, MD-2004, Chișinău, Republica Moldova

1	2	3	4	5	6
25	R 11742	013327	Divin	09.07.2023	Ministerul Agriculturii și Industriei Alimentare al Republicii Moldova, MD Bd. Ștefan cel Mare și Sfânt nr. 162, MD-2004, Chișinău, Republica Moldova
26	R 11743	013348	METHODE TRADITIONNELLE CRASNOE IGRISTOE	24.07.2023	Ministerul Agriculturii și Industriei Alimentare al Republicii Moldova, MD Bd. Ștefan cel Mare și Sfânt nr. 162, MD-2004, Chișinău, Republica Moldova
27	R 11744	013367	Lidia MOLDOVENEASCA	30.07.2023	Ministerul Agriculturii și Industriei Alimentare al Republicii Moldova, MD Bd. Ștefan cel Mare și Sfânt nr. 162, MD-2004, Chișinău, Republica Moldova
28	R 11833	013312	CODREANCA	27.06.2023	Ministerul Agriculturii și Industriei Alimentare al Republicii Moldova, MD Bd. Ștefan cel Mare și Sfânt nr. 162, MD-2004, Chișinău, Republica Moldova
29	R 11837	013316	Codrinscoie igristoie	27.06.2023	Ministerul Agriculturii și Industriei Alimentare al Republicii Moldova, MD Bd. Ștefan cel Mare și Sfânt nr. 162, MD-2004, Chișinău, Republica Moldova
30	R 11838	013347	Moldavscoie igristoie	24.07.2023	Ministerul Agriculturii și Industriei Alimentare al Republicii Moldova, MD Bd. Ștefan cel Mare și Sfânt nr. 162, MD-2004, Chișinău, Republica Moldova
31	R 12002	013456	МОШАЩЕКОЕ	09.07.2023	MOLDAGROVIN S.R.L., MD Str. Vi. Korolenko nr. 6, MD-5301, Vulcănești, UTA Găgăuzia, Repu- blica Moldova
32	R 15718	013343	ALB DE CODRU	24.07.2023	Ministerul Agriculturii și Industriei Alimentare al Republicii Moldova, MD Bd. Ștefan cel Mare și Sfânt nr. 162, MD-2004, Chișinău, Republica Moldova
33	R 17970	013361	ZOLOTAIA OSENI	30.07.2023	Ministerul Agriculturii și Industriei Alimentare al Republicii Moldova, MD Bd. Ștefan cel Mare și Sfânt nr. 162, MD-2004, Chișinău, Republica Moldova
34	22802	029726	Живчик	03.01.2024	SLOBODIAN Olexander, UA 26 Radunska Street, apt. 55, Kyiv, 02232, Ucraina
35	25277	033461	VALEA DORINȚELOR	11.07.2023	SMIRNOV Alexandru, MD Bd. Renașterii nr. 44, ap. 5, MD-2024, Chișinău, Republica Moldova
36	25286	033407	YUTON	02.07.2023	YUTONG BUS CO., LTD., CN Yutong Road, Guancheng District, Zhengzhou, China
37	25287	033408	DOINA HOTEL	04.07.2023	Institutul Muncii S.R.L., MD Str. Zimbrului nr. 10, MD-2024, Chișinău, Republica Moldova
38	25289	033418	STANDAK	02.07.2023	BASF Agro B.V., Arnhem (NL), Zweignieder- lassung Freienbach, CH Huobstrasse 3, 8808 Pfäffikon SZ, Elveția
39	25298	033511	ATLANTICA	22.07.2023	NDOORS Corporation, KR 109, Jungdae-ro, Songpa-gu, Seoul, Republi- ca Coreea
40	25304	033425	COLPOFERIN КОЛПОФЕРИН	05.07.2023	FARMAPRIM S.R.L., MD Str. Crinilor nr. 5, MD-4829, Porumbeni, Criuleni, Republica Moldova
41	25313	033490	KORONA FM	17.07.2023	RADIO-RBS S.R.L., societate comercială, MD Bd. Moscova nr. 21, secția 3, MD-2068, Chișinău, Republica Moldova
42	25314	033491	KORONA FM	17.07.2023	RADIO-RBS S.R.L., societate comercială, MD Bd. Moscova nr. 21, secția 3, MD-2068, Chișinău, Republica Moldova
43	25429	033459	CEMELOG	10.07.2023	United Parcel Service of America, Inc., US 55 Glenlake Parkway, NE, Atlanta, Georgia 30328, Statele Unite ale Americii
44	25448	033403	CUCONADĂ	04.07.2023	BUCURIA PENTRU TOȚI S.R.L., întreprindere mixtă, MD Str. Mesager nr. 5, bloc 2, MD-2069, Chișinău, Republica Moldova

1	2	3	4	5	6
45	25449	033404	MORSik	04.07.2023	BUCURIA PENTRU TOȚI S.R.L., întreprindere mixtă, MD Str. Mesager nr. 5, bloc 2, MD-2069, Chișinău, Republica Moldova
46	25493	033473	Taste it. Love it.	12.07.2023	VINĂRIA BOSTAVAN S.R.L., întreprindere mixtă, MD MD-5352, Etulia, Vulcănești, UTA Găgăuzia, Republica Moldova
47	25519	033479	Marcă figurativă	12.07.2023	Orange Brand Services Limited, GB 3 More London Riverside, London SE1 2AQ, Regatul Unit
48	25520	033500	ENERGY LIVES HERE	16.07.2023	Exxon Mobil Corporation, US 5959 Las Colinas Boulevard, Irving, Texas 75039-2298, Statele Unite ale Americii
49	25548	033501	PROMOTOR	19.07.2023	PRO Digital S.R.L., întreprindere cu capital străin, MD Str. Petru Maior nr. 7, MD-2005, Chișinău, Republica Moldova
50	25575	033508	McCormick	23.07.2023	BASADORO AGROTEH S.R.L., societate comercială, MD Str. Alba-lulia nr. 192, ap. 15, MD-2071, Chișinău, Republica Moldova
51	25583	033503	My	22.07.2023	TRC EXPOIMPOCOM S.R.L., societate comercială, MD Str. A. Șciusev nr. 111, MD-2004, Chișinău, Republica Moldova
52	25586	033496	Marcă figurativă	12.07.2023	GENERAL MOTORS LLC, (a limited liability company organized and existing under the laws of the State of Delaware), US 300 Renaissance Center, City of Detroit, State of Michigan 48265-3000, Statele Unite ale Americii
53	25591	033378	CARO TRAVEL Make your journey memorable	02.07.2023	CARO TRAVEL S.R.L., MD Str. Mitropolit Petru Movilă nr. 23/9, of. 5, MD-2004, Chișinău, Republica Moldova
54	25607	033435	AQUAPHOR	09.07.2023	OBSHCHESTVO S OGRANICHENNOY OT-VETSTVENNOSTYU „AQUAPHOR”, RU 29, Pionerskaya ul., RU-197110, Saint-Petersburg, Federația Rusă
55	25611	033567	LUCKY STRIKE R. A. PATTERSON TOBACCO COMPANY EST. RICH'D. VA. USA	29.07.2023	British American Tobacco (Brands) Inc., US 251 Little Falls Drive, Suite 100, Wilmington, DE 19808-1674, Statele Unite ale Americii
56	25642	033379	CHOLROSIN	01.07.2023	BOSNALIJEK, Pharmaceutical and Chemical Industry, Joint Stock Company, BA Str. Jukićeva 53, 71000 Sarajevo, Bosnia - Herțegovina
57	25667	033467	DPremium Divers Premium	15.07.2023	VORNICESCU Tatiana, MD Str. Alecu Russo nr. 24, bloc 2, ap. 4, MD-2068, Chișinău, Republica Moldova
58	25678	033427	CRASDAN	08.07.2023	CRASDAN S.R.L., firmă de producție și comerț, MD Bd. Mircea cel Bătrîn nr. 4, ap. 217, MD-2044, Chișinău, Republica Moldova
59	25680	033509	L Landini	23.07.2023	BASADORO AGROTEH S.R.L., societate comercială, MD Str. Alba-lulia nr. 192, ap. 15, MD-2071, Chișinău, Republica Moldova
60	25687	033426	H D HEAVEN'S DOOR	05.07.2023	SAVINOV Alexei, MD Str. N. Titulescu nr. 14, ap. 8, MD-2015, Chișinău, Republica Moldova
61	25713	033505	VICEROY PURPLE	19.07.2023	British American Tobacco (Brands) Inc., US 251 Little Falls Drive, Suite 100, Wilmington, DE 19808-1674, Statele Unite ale Americii
62	25714	033506	INUZZA	19.07.2023	BUDACA Alexandru, MD Str. Pajurii nr. 13, ap. 48, MD-2024, Chișinău, Republica Moldova

1	2	3	4	5	6
63	25715	033507	REGYM	19.07.2023	BUDACA Alexandru, MD Str. Pajurii nr. 13, ap. 48, MD-2024, Chişinău, Republica Moldova
64	25725	033481	ZOELY	12.07.2023	Teva Pharmaceuticals International GmbH, CH Schlüsselstrasse, 12, 8645 Jona, Elveția
65	25726	033482	ЗОЭЛИ	12.07.2023	Teva Pharmaceuticals International GmbH, CH Schlüsselstrasse, 12, 8645 Jona, Elveția
66	25727	033534	Marcă figurativă	24.07.2023	GENERAL MOTORS UZBEKISTAN JOINT STOCK COMPANY, UZ 8, Nukus Street, City of Tashkent 100060, Uzbekistan
67	25816	033388	READY BREW	01.07.2023	Starbucks Corporation, US 2401 Utah Avenue South, Seattle, Washington 98134, Statele Unite ale Americii
68	25829	033569	W L WILLOWOOD LIMITED	29.07.2023	Willowood Limited, HK 17 Floor, Seaview Plaza, 283- Shau Kei Wan Road, Hong Kong
69	25843	033394	STARBUCKS VIA	01.07.2023	Starbucks Corporation, US 2401 Utah Avenue South, Seattle, Washington 98134, Statele Unite ale Americii
70	25844	033460	MARY KAY LOVE YOUR SKIN FOR LIFE	10.07.2023	Mary Kay Inc., corporație din statul Delaware, US 16251 Dallas Parkway, Addison, Texas 75001, Statele Unite ale Americii
71	25869	033458	UNIVERSITATEA UnAȘM UNIVERSITY OF THE ACADEMY OF SCIENCES OF MOLDOVA	10.07.2023	UNIVERSITATEA ACADEMIEI DE ȘTIINȚE A MOLDOVEI (UnASM), MD Str. Academiei nr. 3/2, MD-2028, Chişinău, Republica Moldova
72	25901	033422	LUCKY STRIKE FRESH	04.07.2023	British American Tobacco (Brands) Inc., US 251 Little Falls Drive, Suite 100, Wilmington, DE 19808-1674, Statele Unite ale Americii
73	25957	033541	ZUMERRET	24.07.2023	Vistros INTL - F. Z.C, AE Makateb Business Centers, Office No.26, Al Shorafa Complex, Sh Khalifa Bin Zayed Road, P.O. Box 380, Ajman, Emiratele Arabe Unite
74	25965	033521	КАРНАВАЛ CARNAVAL	23.07.2023	BLANARI Vadim, MD Șos. Hîncești nr. 58, ap. 91, MD-2028, Chişinău, Republica Moldova
75	25976	033391	LIGHTNOTE BLEND	01.07.2023	Starbucks Corporation, US 2401 Utah Avenue South, Seattle, Washington 98134, Statele Unite ale Americii
76	25980	033538	SOME DREAM IT. YOU LIVE IT.	24.07.2023	Mary Kay Inc., corporație din statul Delaware, US 16251 Dallas Parkway, Addison, Texas 75001, Statele Unite ale Americii
77	26003	033530	RANDPURE	23.07.2023	RAND REFINERY LIMITED, ZA 1 Refinery Road, Industries West, Germiston, Gauteng Province, Africa de Sud
78	26004	033531	RAND REFINERY	23.07.2023	RAND REFINERY LIMITED, ZA 1 Refinery Road, Industries West, Germiston, Gauteng Province, Africa de Sud
79	26015	033419	PLACINTARIE GUSTUL PLACERII PALI-V-AR FOAMEA	04.07.2023	VOLCONOVICI Augustin, MD Str. Nicolae Milescu Spătarul nr. 9, ap. 212, MD-2044, Chişinău, Republica Moldova
80	26061	033504	maxmart	23.07.2023	DUMBRAVĂ Radu, MD Str. Odesa nr. 28, MD-2001, Chişinău, Republica Moldova
81	26070	033477	TESLA	12.07.2023	TESLARU Eugen, MD Str. Krîlov nr. 10, ap. 4, MD-3100, Bălți, Republica Moldova
82	26180	033424	ROSEMAN	05.07.2023	IMPERIAL UNIT S.R.L., MD Str. Alba-Iulia nr. 85, MD-4301, Căușeni, Republica Moldova
83	26343	033476	ARTINOX	12.07.2023	GHEORGHÎȚĂ Ion, MD MD-4435, Răciula, Călărași, Republica Moldo- va

1	2	3	4	5	6
84	26462	033549	№ 1 Mediterranean Beer	30.07.2023	EFES VITANTA MOLDOVA BREWERY S.A., întreprindere mixtă, MD Str. Uzinelor nr. 167, MD-2023, Chișinău, Republica Moldova
85	26592	033456	NEXTELL	09.07.2023	STACOM SISTEM S.R.L., MD Str. Grigore Ureche nr. 14, of. 7, MD-2001, Chișinău, Republica Moldova
86	27076	033557	LĂUTAR	29.07.2023	RAIU Corina, MD Str. Petricani nr. 9, MD-2093, Grățiești, Chișinău, Republica Mol- dova
87	27424	033542	BRUDER ® MANNESMANN WERKZEUGE	25.07.2023	CRVCOM S.R.L., MD Str. Vi. Korolenko nr. 6, MD-5301, Vulcănești, UTA Găgăuzia, Repu- blica Moldova

Lista mărcilor valabilitatea înregistrării cărora expiră în iulie 2024

Se publică următoarele date: numărul curent, numărul de ordine al înregistrării, numărul de depozit, denumirea mărcii, data expirării valabilității, titularul și codul țării conform normei ST. 3 OMPI

Nr. crt.	(111/116) Nr. de ordi- ne al înre- gistrării	(210) Nr. de depo- zit	(540) Denumirea mărcii	(181/186) Data expirării valabilității	(730) Titularul, cod ST. 3 OMPI
1	2	3	4	5	6
1	2R 442	002230	M П	05.07.2024	MICRON S.A., MD
2	2R 1106	002532	RHYTHM	19.07.2024	RHYTHM WATCH CO., LTD., JP
3	2R 1108	002534	Wacoal	19.07.2024	WACOAL CORP., JP
4	2R 1192	002486	LEXAN	13.07.2024	SABIC Global Technologies B.V., NL
5	2R 1193	002488	HOTPOINT	13.07.2024	INDESIT COMPANY LUXEMBOURG S.A., LU
6	2R 1224	002639	MARGARD	29.07.2024	SABIC Global Technologies B.V., NL
7	2R 1225	002640	NORYL	29.07.2024	SHPP Global Technologies B.V., NL
8	2R 1228	002643	VALOX	29.07.2024	SABIC Global Technologies B.V., NL
9	2R 1229	002644	VICTROLA	29.07.2024	RCA TRADEMARK MANAGEMENT, FR
10	2R 1230	002645	XENYO	29.07.2024	SABIC Global Technologies B.V., NL
11	2R 1303	002520	ORTHENE	18.07.2024	OMS Investments, Inc., US
12	2R 1311	002527	LEONA	19.07.2024	ASAHI KASEI CHEMICALS CORPORATION, JP
13	2R 1349	002577	FASIGYN	21.07.2024	Pfizer Products Inc., a Connecticut corporati- on, US
14	2R 1350	002578	FELDENE	21.07.2024	Pfizer Products Inc., a Connecticut corporati- on, US
15	2R 1351	002580	VIBRAMYCIN	21.07.2024	Pfizer Products Inc., a Connecticut corporati- on, US
16	2R 1352	002581	MINIPRESS	21.07.2024	Pfizer Products Inc., a Connecticut corporati- on, US
17	2R 1356	002587	OLYMPUS CLE	25.07.2024	OLYMPUS CORPORATION, JP
18	2R 1358	002590	CYF	25.07.2024	OLYMPUS CORPORATION, JP
19	2R 1359	002591	URF	25.07.2024	OLYMPUS CORPORATION, JP
20	2R 1360	002592	HYF	25.07.2024	OLYMPUS CORPORATION, JP
21	2R 1364	002593	EVIS	25.07.2024	OLYMPUS CORPORATION, JP
22	2R 1365	002594	EVIS	25.07.2024	OLYMPUS CORPORATION, JP
23	2R 1366	002595	EVIS	25.07.2024	OLYMPUS CORPORATION, JP
24	2R 1367	002596	EVIS	25.07.2024	OLYMPUS CORPORATION, JP
25	2R 1368	002597	BUDGET	25.07.2024	Budget Rent A Car System, Inc., US
26	2R 1462	002653	OLYMPUS	25.07.2024	OLYMPUS CORPORATION, JP
27	2R 1562	002576	DIFULCAN	21.07.2024	Pfizer Products Inc., a Connecticut corporati- on, US
28	2R 1563	002579	UNASYN	21.07.2024	Pfizer Products Inc., a Connecticut corporati- on, US

1	2	3	4	5	6
29	2R 1684	002611	STIMOROL	26.07.2024	Kraft Foods Danmark Intellectual Property ApS, DK
30	2R 1764	002487	ULTEM	13.07.2024	SHPP Global Technologies B.V., NL
31	2R 1874	002234	Marcă figurativă	04.07.2024	Religious Technology Center, US
32	2R 1875	002235	Marcă figurativă	04.07.2024	Religious Technology Center, US
33	2R 1878	002238	KEY TO LIFE	04.07.2024	Religious Technology Center, US
34	2R 1883	002243	Marcă figurativă	04.07.2024	Religious Technology Center, US
35	2R 1886	002246	NOTS	04.07.2024	Religious Technology Center, US
36	2R 1891	002251	LIFE ORIENTATION	04.07.2024	Religious Technology Center, US
37	2R 1919	002263	Marcă figurativă	04.07.2024	Religious Technology Center, US
38	2R 1923	002274	NEW ERA DIANETICS	04.07.2024	Religious Technology Center, US
39	2R 1924	002275	L. RON HUBBARD	04.07.2024	Religious Technology Center, US
40	2R 1925	002276	OT	04.07.2024	Religious Technology Center, US
41	2R 1926	002277	ХАББАРД	04.07.2024	Religious Technology Center, US
42	2R 1956	002750	TENSOPLAST	29.07.2024	BSN medical Limited, GB
43	2R 2050	002610	GRUNDFOS	26.07.2024	GRUNDFOS HOLDING A/S, DK
44	2R 2078	003278	SEMPERIT	26.07.2024	Continental Reifen Austria GmbH, AT
45	2R 2079	003279	OS	26.07.2024	Continental Reifen Austria GmbH, AT
46	2R 2243	002232	FRUIT OF THE LOOM	05.07.2024	Fruit of the Loom, Inc., US
47	2R 2306	002254	T	04.07.2024	Religious Technology Center, US
48	2R 2313	002264	Marcă figurativă	04.07.2024	Religious Technology Center, US
49	2R 2315	002266	S	04.07.2024	Religious Technology Center, US
50	2R 2316	002267	Marcă figurativă	04.07.2024	Religious Technology Center, US
51	2R 2317	002268	DIANETICS	04.07.2024	Religious Technology Center, US
52	2R 2318	002269	SCIENTOLOGY	04.07.2024	Religious Technology Center, US
53	2R 2324	002282	THE BRIDGE	04.07.2024	Religious Technology Center, US
54	2R 2327	002442	HUBBARD	12.07.2024	Religious Technology Center, US
55	2R 2394	002351	CACIQUE	07.07.2024	R & A Bailey & Co Unlimited Company, IE
56	2R 2395	002353	Marcă figurativă	07.07.2024	LEVI STRAUSS & CO., US
57	2R 2396	002362	GITANE	11.07.2024	CYCLEUROPE INDUSTRIES, FR
58	2R 2398	002366	LRH	11.07.2024	Religious Technology Center, US
59	2R 2399	002367	POWER	11.07.2024	Religious Technology Center, US
60	2R 2400	002373	PURIFICATION RUNDOWN	11.07.2024	Religious Technology Center, US
61	2R 2402	002375	QUALITY HOTEL	11.07.2024	Choice Hotels International, Inc., US
62	2R 2435	002336	SOURCE	07.07.2024	Religious Technology Center, US
63	2R 2437	002337	ADVANCE!	07.07.2024	Religious Technology Center, US
64	2R 2438	002338	THE AUDITOR	07.07.2024	Religious Technology Center, US
65	2R 2439	002340	LIFE	07.07.2024	Religious Technology Center, US
66	2R 2440	002341	Marcă figurativă	07.07.2024	Religious Technology Center, US
67	2R 2450	002333	PURIFICATION	07.07.2024	Religious Technology Center, US
68	2R 2451	002334	RELIGIOUS TECHNOLOGY CENTER	07.07.2024	Religious Technology Center, US
69	2R 2452	002335	SMI	07.07.2024	Religious Technology Center, US
70	2R 2529	002222	HEMPEL Estd 1915	01.07.2024	HEMPEL A/S, DK
71	2R 2532	002227	DIROL	04.07.2024	Kraft Foods Danmark Intellectual Property ApS, DK
72	2R 2718	002646	ELLE	29.07.2024	HACHETTE FILIPACCHI PRESSE, FR
73	2R 2901	002226	VANDERBILT	04.07.2024	Netherby Limited, WS
74	2R 2972	002324	CYCOLAC	07.07.2024	SABIC Global Technologies B.V., NL
75	2R 2973	002325	PPO	07.07.2024	SHPP Global Technologies B.V., NL
76	2R 2975	002327	GEOLOY	07.07.2024	SABIC Global Technologies B.V., NL
77	2R 2976	002328	NORYL GTX	07.07.2024	SHPP Global Technologies B.V., NL
78	2R 3135	002344	LRH A	07.07.2024	Religious Technology Center, US
79	2R 3136	002346	GUESS	07.07.2024	GUESS ?, INC., US
80	2R 3137	002347	Marcă figurativă	07.07.2024	E.R. SQUIBB & SONS, L.L.C., a Delaware corporation, US
81	2R 3138	002348	SQUIBB	07.07.2024	E.R. SQUIBB & SONS, L.L.C., a Delaware Corporation, US
82	2R 3142	002364	Marcă figurativă	11.07.2024	HINO JIDOSHA KABUSHIKI KAISHA (also trading as Hino Motors, Ltd.), JP
83	2R 3143	002370	KINLEY	11.07.2024	THE COCA-COLA COMPANY, corporația statului Delaware, US
84	2R 3362	002660	JENGA	14.07.2024	POKONOBE ASSOCIATES, A PARTNERSHIP, US
85	2R 3373	002729	TOILET DUCK	20.07.2024	Duck Global Licensing AG (Duck Global Licensing SA) (Duck Global Licensing Ltd), CH
86	2R 3407	002514	NBC	14.07.2024	NBCUniversal Media, LLC, US
87	2R 3660	002507	САХМАЙТ SANMITE	14.07.2024	Nissan Chemical Corporation, JP

1	2	3	4	5	6
88	2R 3666	002372	DOVE	11.07.2024	MARS, INCORPORATED, US
89	2R 3676	002287	TAMPICO	07.07.2024	Tampico Beverages, Inc., US
90	2R 3679	002285	DOMINO'S PIZZA	07.07.2024	Domino's IP Holder LLC, societate cu răspundere limitată organizată și existentă conform legilor statului Delaware, US
91	2R 3694	002286	DOMINO'S PIZZA	07.07.2024	Domino's IP Holder LLC, societate cu răspundere limitată organizată și existentă conform legilor statului Delaware, US
92	2R 3696	002371	CONVATEC	11.07.2024	E.R. SQUIBB & SONS, L.L.C., a Delaware corporation, US
93	2R 3742	002345	S	07.07.2024	Religious Technology Center, US
94	2R 3752	002436	OCA	12.07.2024	Religious Technology Center, US
95	2R 3753	002437	LIFE	12.07.2024	Religious Technology Center, US
96	2R 3754	002438	CLEAROUND	12.07.2024	Religious Technology Center, US
97	2R 3755	002439	OXFORD CAPACITY ANALYSIS	12.07.2024	Religious Technology Center, US
98	2R 3757	002441	GOLDEN ERA PRODUCTIONS	12.07.2024	Religious Technology Center, US
99	2R 3759	002445	FEDERAL MOGUL	12.07.2024	FEDERAL-MOGUL CORPORATION, US
100	2R 3760	002446	Marcă figurativă	12.07.2024	FEDERAL-MOGUL CORPORATION, US
101	2R 3827	002485	GOLDEN AMERICAN	12.07.2024	AMERICAN-CIGARETTE COMPANY (OVERSEAS) LIMITED, CH
102	2R 4022	002330	BURBERRY'S	07.07.2024	BURBERRY LIMITED, GB
103	2R 4194	002368	E-METER	11.07.2024	Religious Technology Center, US
104	2R 4330	002496	Radio Shack ®	13.07.2024	TRS QUALITY, INC., US
105	R 12406	015359	Marcă tridimensională	22.07.2024	BURCEAC Evgheni, MD GHITENȘTEIN Danil, MD
106	R 12406A	015359	Marcă tridimensională	22.07.2024	COROBAN Viorica, MD GHITENȘTEIN Sofia, MD
107	R 12406B	015359	Marcă tridimensională	22.07.2024	KRASNICOVA Larisa, MD COROBAN Viorica, MD
108	R 12667	015084	MESALAZOL МЕСАЛАЗОЛ	02.07.2024	FARMAPRIM S.R.L., MD
109	R 12669	015086	POLIVIDON – IODIN ПОЛИВИДОН – ЙОДИН	02.07.2024	FARMAPRIM S.R.L., MD
110	R 12738	015093	LACRIMA DEA	02.07.2024	BUKET MOLDAVII, societate pe acțiuni de tip închis, MD
111	R 12742	015098	LIFE SAVERS	01.07.2024	Wm Wrigley Jr. Company, US
112	R 12748	015114	Marcă figurativă	08.07.2024	Société des Produits Nestlé S.A., CH
113	R 12749	015115	Marcă figurativă	08.07.2024	Société des Produits Nestlé S.A., CH
114	R 12753	015129	Vincik	14.07.2024	DEVELOPMENT-GROUP S.R.L., întreprindere cu capital străin, MD
115	R 12767	015154	kanex	14.07.2024	KANIN (INDIA) LTD., IN
116	R 12782	015183	BENQ	16.07.2024	BENQ CORPORATION, TW
117	R 12785	015217	VITA MIX	27.07.2024	ORHEI-VIT S.R.L., MD
118	R 12786	015218	CREDIT RETAIL Cumperi acum, plătești pe urmă	27.07.2024	Banca Comercială "MOBIASBANCA - Groupe Societe Generale" S.A., MD
119	R 12787	015229	CONBRIZA	23.07.2024	Wyeth LLC, US
120	R 12821	015191	princo	07.07.2024	PRINCO CORP., TW
121	R 12826	015199	NIELSEN	20.07.2024	The Nielsen Company (US), LLC, a Delaware limited liability company, US
122	R 12827	015202	Chateau Purcari	22.07.2024	VINĂRIA PURCARI S.R.L., întreprindere mixtă, MD
123	R 12831	015212	NICOLS	26.07.2024	RAZLOGA Tatiana, MD
124	R 12832	015235	Marcă figurativă	28.07.2024	F. Hoffmann-La Roche AG, CH
125	R 12833	015236	VIVIAN	28.07.2024	Wyeth LLC, US
126	R 12844	015258	VELOCITY	27.07.2024	Mary Kay Inc., corporație din statul Delaware, US
127	R 12845	015259	MK SIGNATURE	27.07.2024	Mary Kay Inc., corporație din statul Delaware, US
128	R 12846	015260	TIMEWISE	27.07.2024	Mary Kay Inc., corporație din statul Delaware, US
129	R 12847	015263	MICROINVEST	29.07.2024	MICROINVEST S.R.L., întreprinderea mixtă, organizație de microfinanțare, MD

MD - BOPI 2/2024

1	2	3	4	5	6
130	R 12848	015264	KIVEXA	30.07.2024	ViiV Healthcare UK Limited, GB
131	R 12869	015319	Olsi SALON SPA	22.07.2024	OLSINGEM S.R.L., MD
132	R 12920	015121	MEGAPOLIS MALL	07.07.2024	SHAN LIAN INTERNATIONAL GROUP S.R.L., întreprindere cu capital străin, MD
133	R 12923	015190	COCA-COLA C2	07.07.2024	THE COCA-COLA COMPANY, corporație a statului Delaware, US
134	R 12930	015216	VITA MINI	27.07.2024	ORHEI-VIT S.R.L., MD
135	R 12954	015414	ДЕЖУРНЫЙ	16.07.2024	ANGELAED S.R.L., MD
136	R 13044	015241	IDC	29.07.2024	INTERDNESTRCOM, societate mixtă pe acțiuni de tip închis, MD
137	R 13055	015353	БЕЛЕНЬКАЯ	12.07.2024	BEL-ALCO S.R.L., MD
138	R 13182	015113	МУСКАТНАЯ РОЗА	09.07.2024	ENERGY MARKET AD, BG
139	R 13357	015224	DEMO	27.07.2024	MISNEI Tamara, întreprindere individuală, MD
140	R 13401	015130	DOR LE DOR	14.07.2024	DOR LE DOR, fundație filantropică, MD
141	R 13442	015160	city	15.07.2024	VIERU Călin, MD
142	R 14012	015237	LA ROMA CLUB	29.07.2024	LA ROMA CLUB S.R.L., MD
143	R 14142	015356	ESTETIC	01.07.2024	PAȘCOVSCAIA Irina, MD
144	R 14556	015233	PEGASUS	27.07.2024	PEGASUS CO., LTD, JP
145	R 14557	015234	Marcă figurativă	27.07.2024	PEGASUS CO., LTD, JP
146	R 16911	015357	MOLDOVA DISCOVERY	08.07.2024	VLADÂNMA S.R.L., MD
147	26736	035400	SKYWAY	07.07.2024	Bayer Intellectual Property GmbH, DE
148	26737	035478	PROSTO	18.07.2024	BULGARI WINERY S.R.L., întreprindere cu capital străin, MD
149	26761	035383	ASTOMIN	03.07.2024	Berlin-Chemie AG, DE
150	26762	035384	АСТОМИН	03.07.2024	Berlin-Chemie AG, DE
151	26763	035385	АНАФТИН	03.07.2024	Berlin-Chemie AG, DE
152	26764	035386	АНАФТИН	03.07.2024	Berlin-Chemie AG, DE
153	26770	035360	Bistretto	02.07.2024	PREMIUM BRAND S.R.L., MD
154	26771	035388	VIDAR V	04.07.2024	VIDAR S.R.L., firmă de producție și comerț, MD
155	26772	035477	PRONTO	18.07.2024	BULGARI WINERY S.R.L., întreprindere cu capital străin, MD
156	26774	035482	Meșterul Dibaci	21.07.2024	General Building S.R.L., MD
157	26782	035437	TOTEM	14.07.2024	PALINUR S.R.L., societate comercială, MD
158	26783	035438	uPLand	14.07.2024	PALINUR S.R.L., societate comercială, MD
159	26804	035439	TROYE	11.07.2024	ROȘCA Roman, MD
160	26807	035497	Stillferro	21.07.2024	TRONEX-COM S.R.L., MD
161	26816	035523	OK CREDIT	24.07.2024	OK CREDIT S.R.L., organizație de microfinanțare, MD
162	26819	035354	Adamant	01.07.2024	VIORICA-COSMETIC S.A., MD
163	26820	035358	Aqua Soleil	01.07.2024	VIORICA-COSMETIC S.A., MD
164	26821	035479	SEALGUARD	17.07.2024	Hankook Tire Co., Ltd., KR
165	26822	035546	LAUFENN	31.07.2024	HANKOOK & COMPANY CO., LTD., KR
166	26823	035547	LAUFENN S FIT	31.07.2024	HANKOOK & COMPANY CO., LTD., KR
167	26824	035548	LAUFENN G FIT	31.07.2024	HANKOOK & COMPANY CO., LTD., KR
168	26825	035549	LAUFENN X FIT	31.07.2024	HANKOOK & COMPANY CO., LTD., KR
169	26826	035550	LAUFENN I FIT	31.07.2024	HANKOOK & COMPANY CO., LTD., KR
170	26831	035516	Hankook sound absorber	23.07.2024	Hankook Tire Worldwide Co., Ltd., KR
171	26859	035506	creditbun	22.07.2024	CREDITBUN S.R.L., organizație de microfinanțare, MD
172	26862	035480	ZENELLA	21.07.2024	Natur Produkt Zdrovit Sp. z o. o., PL
173	26863	035395	BEREZKA	07.07.2024	RESTTORG S.R.L., MD
174	26871	035402	CARNE PROASPĂTĂ Agro Natural 2014	07.07.2024	AGRO NATURAL S.R.L., MD
175	26879	035460	KLEITONC	17.07.2024	SUPRATEN PLUS S.R.L., MD
176	26883	035543	C	30.07.2024	EFES VITANTA MOLDOVA BREWERY S.A., întreprindere mixtă, MD
177	26884	035511	SOLANO	24.07.2024	SUPRATEN PLUS S.R.L., întreprindere mixtă, MD
178	26889	035416	Marcă tridimensională	10.07.2024	BURCEAC Evgheni, MD GHITENȘTEIN Danil, MD
179	26889A	035416	Marcă tridimensională	10.07.2024	COROBAN Viorica, MD GHITENȘTEIN Sofia, MD

1	2	3	4	5	6
180	26921	035507	CARVAS	24.07.2024	ASAL DIŞ TICARET ANONIM ŞİRKETİ, reprezentanța companiei din Turcia, MD
181	26922	035508	VEDIRA	24.07.2024	ASAL DIŞ TICARET ANONIM ŞİRKETİ, reprezentanța companiei din Turcia, MD
182	26936	035412	ESCALADE	08.07.2024	GENERAL MOTORS LLC, a limited liability company organized and existing under the laws of the State of Delaware, US
183	26937	035413	SRX	08.07.2024	GENERAL MOTORS LLC, a limited liability company organized and existing under the laws of the State of Delaware, US
184	26945	035498	Magefesa	21.07.2024	VITRINOR VITRIFICADOS DEL NORTE, S.A.L., ES
185	26946	035513	LANZAS DE ARCOVAL	23.07.2024	ȚIȚEI Tudor-Iurie, MD
186	26947	035514	ARCOVAL	23.07.2024	ȚIȚEI Tudor-Iurie, MD
187	26949	035376	S+S TOYS	04.07.2024	Iuran&Co S.R.L., MD
188	26957	035432	M velomax	15.07.2024	SV-MOTOGRUP S.R.L., MD
189	26958	035431	M motomax	15.07.2024	SV-MOTOGRUP S.R.L., MD
190	26959	035433	M agromax	15.07.2024	SV-MOTOGRUP S.R.L., MD
191	26985	035363	TONY HORSEMAN	02.07.2024	VOX-DESIGN S.R.L., firmă, MD
192	26986	035501	Soft & Oils	22.07.2024	Henkel AG & Co. KGaA, DE
193	26987	035502	Soft & Oils	22.07.2024	Henkel AG & Co. KGaA, DE
194	27015	035534	Tapete Nr 1	25.07.2024	FOIU IRINA, întreprindere individuală, MD
195	27017	035520	Marcă figurativă	24.07.2024	JURA Veaceslav, MD
196	27018	035420	Marcă tridimensională	08.07.2024	THE PROCTER & GAMBLE COMPANY, US
197	27019	035423	Naturella	10.07.2024	THE PROCTER & GAMBLE COMPANY, US
198	27025	035503	biscopane ®	23.07.2024	BISCOPANE S.R.L., MD
199	27028	035492	Armateh	22.07.2024	J.V.V. SERVICE COMERT S.R.L., MD
200	27033	035524	Copfer Terenuri de joacă pentru o copilărie fericită	28.07.2024	SMIRNOV Vladimir, MD
201	27045	035552	ZooMix	31.07.2024	CORNEA Stanislav, MD
202	27057	035441	LEXACIN	15.07.2024	FARMINA S.R.L., întreprindere cu capital străin, MD
203	27080	035382	YOU+NISSAN	03.07.2024	Nissan Jidosha Kabushiki Kaisha (also trading as Nissan Motor Co., Ltd.), JP
204	27081	035372	SLAVA SVETA СЛАВА СВЕТА	02.07.2024	DOINA Veaceslav, MD
205	27088	035445	BLACK DOKTOR	16.07.2024	VINĂRIA BOSTAVAN S.R.L., întreprindere mixtă, MD
206	27089	035531	PAPA PRINT ADVERTISING EXPERTS Only effective solutions	25.07.2024	Papa Print S.R.L., MD
207	27095	035378	MK MARY KAY	03.07.2024	Mary Kay Inc., corporație din statul Delaware, US
208	27096	035379	MK MARY KAY	03.07.2024	Mary Kay Inc., corporație din statul Delaware, US
209	27097	035380	MK MARY KAY	03.07.2024	Mary Kay Inc., corporație din statul Delaware, US
210	27098	035443	HYDROGEN	15.07.2024	ANAIT Limited, VG
211	27099	035468	Marcă figurativă	14.07.2024	Merck Sharp & Dohme LLC, US
212	27100	035469	KEYTRUDA	14.07.2024	Merck Sharp & Dohme LLC, US
213	27101	035472	Qualcomm snapdragon	16.07.2024	Qualcomm Incorporated, US
214	27107	035356	Infinity in Silver	01.07.2024	VIORICA-COSMETIC S.A., MD
215	27115	035463	RACHIU EURO-ALCO РАКИУ ЕУРО-АЛКО	17.07.2024	EURO-ALCO S.R.L., întreprindere mixtă, MD
216	27116	035466	ȚUICA EURO-ALCO ЦУЙКА ЕУРО-АЛКО	17.07.2024	EURO-ALCO S.R.L., întreprindere mixtă, MD
217	27118	035398	Chef ROOM	07.07.2024	MANIA S.R.L., MD

MD - BOPI 2/2024

1	2	3	4	5	6
218	27124	035471	BLUE 3 ICE	14.07.2024	The Gillette Company LLC, US
219	27132	035489	Charlotte JEWELRY	22.07.2024	NESTEROV Andrei, MD
220	27134	035428	2 KVADRAT	11.07.2024	CALAMANOV Alexandru, MD
221	27156	035419	KITCHENAID	08.07.2024	WHIRLPOOL PROPERTIES, INC., corporație din statul Michigan, US
222	27163	035370	MARLBORO TOUCH NEW TOUCH LESS SMELL. BETTER FIT. BE MARLBORO	01.07.2024	PHILIP MORRIS BRANDS S.A.R.L., CH
223	27164	035371	MARLBORO TOUCH TEHNOLOGIE INOVATOARE PENTRU MAI PUȚIN MIROS PE DEGETELE HAINELE ȘI PĂRUL TĂU Less Smell BE MARLBORO	01.07.2024	PHILIP MORRIS BRANDS S.A.R.L., CH
224	27165	035373	MARLBORO TOUCH Less Smell	01.07.2024	PHILIP MORRIS BRANDS S.A.R.L., CH
225	27193	035545	BIZEXTEND	31.07.2024	CAUȘ Artur, MD
226	27207	035555	GHEIZER ORHEIZER	31.07.2024	BLANARI Vadim, MD
227	27224	035553	ULTRA-VAC	31.07.2024	Walinga Inc., CA
228	27225	035554	AGRI-VAC	31.07.2024	Walinga Inc., CA
229	27228	035517	NTK	23.07.2024	Niterra Co., Ltd., JP
230	27254	035519	Marcă figurativă	21.07.2024	Ministerul Agriculturii și Industriei Alimentare al Republicii Moldova, MD
231	27269	035464	BLACK CROWN	17.07.2024	EURODIVIN S.R.L., MD
232	27288	035375	UNA.md	04.07.2024	UNISIM-SOFT S.R.L., centru de elaborare și implementare a sistemelor informaționale, MD
233	27293	035487	EVOLUEAZĂ DIGITAL	22.07.2024	COJOCARU Andrian, MD
234	27306	035418	Marcă figurativă	08.07.2024	WHIRLPOOL PROPERTIES, INC., corporație din statul Michigan, US
235	27309	035367	moldova un gust deosebit	02.07.2024	MOLDOVA FRUCT, asociația producătorilor și exportatorilor de fructe, MD
236	27327	035515	RUM DE BURGH	23.07.2024	BODRUG Gheorghe, MD
237	27348	035475	Sparta Club	11.07.2024	ZELINSCHI Valeriu, MD
238	27349	035485	F FORUM	17.07.2024	ȚURCAN Ecaterina, MD
239	27352	035399	FUSION	04.07.2024	Reemtsma Cigarettenfabriken GmbH, DE
240	27389	035488	OPERATOR NAȚIONAL MOLDTELECOM	22.07.2024	MOLDTELECOM S.A., MD
241	27410	035473	SPECIALIȘTI ÎN DOMENIUL CAFELEI EXPRES CAFÉ	16.07.2024	TIHON Veaceslav, MD
242	27411	035474	T TENDERE achiziții inteligente	16.07.2024	TIHON Veaceslav, MD
243	27417	035396	JunioR ROOM	07.07.2024	MANIA S.R.L., MD
244	27419	035481	Clarks	18.07.2024	C & J Clark International Limited, GB
245	27445	035486	Regina Dulce PATISERIE	17.07.2024	ȚURCAN Ecaterina, MD
246	27501	035535	KURARAY	25.07.2024	KURARAY CO., LTD., JP
247	27502	035536	kuraray	25.07.2024	KURARAY CO., LTD., JP
248	27526	035490	TUCANO	22.07.2024	Tucano Coffe Global S.R.L., RO
249	27580	035483	PRODUS AUTOHTON MEAT & Co eco ECOLOGIC	18.07.2024	COLESNIC Ghenadie, MD
250	27637	035444	Marcă figurativă	15.07.2024	ANAIT Limited, VG
251	27638	035467	ZUBROVCA EURO-ALCO ЗУБРОВА ЕУРО-АЛКО	17.07.2024	EURO-ALCO S.R.L., întreprindere mixtă, MD

1	2	3	4	5	6
252	27674	035491	CloudM	22.07.2024	MOLDTELECOM S.A., MD
253	27679	035392	CardioPrima CENTRU MEDICAL	07.07.2024	CARDIOSELECT S.R.L., MD
254	27690	035422	Elix	10.07.2024	EUGEDIS S.R.L., întreprindere cu capital stră- in, MD
255	27752	035401	Chef's	07.07.2024	SALINSKI Vladimir, MD
256	27829	035530	DARWINOFF	25.07.2024	BOIAR GRUP S.R.L., MD
257	28079	035421	DRYSTAR	09.07.2024	BUZAJI Denis, MD
258	32371	035393	E	07.07.2024	ERGOLEMN S.R.L., MD

**MK4L Lista certificatelor de înregistrare
a desenelor și modelelor industriale al căror termen
de valabilitate a expirat (inclusiv termenul de grație)
conform art. 14 din Legea nr. 161/2007**

Se publică următoarele date: numărul curent, titularul, codul țării conform normei ST.3 OMPI,
numărul certificatului, numărul de depozit, data de depozit, data expirării termenului de valabilitate

Nr. crt.	(73) Titular, cod ST. 3 OMPI	(11) Nr. certifica- tului	(21) Nr. de depozit	(22) Data de depozit	(18) Data expirării termenului de valabilitate
1	ÎNTEPRINDEREA MIXTĂ FABRICA DE VINURI „VI- NĂRIA – BARDAR” S.A., MD Str. Uzinelor nr. 3, MD-6811, s. Bardar, Ialoveni, Republica Moldova	144	0184	07.07.1998	07.07.2023
2	FLOARE, OPEN JOINT-STOCK COMPANY, MD Str. Comunistă nr. 181, MD-3200, Tighina, Republica Moldova	153	0189	30.07.1998	30.07.2023
3	BECHER Valeriu, MD Str. Calea Orheiului nr. 111, bloc 4, ap. 72, MD-2020, Chișinău, Republica Moldova	185	0220	25.01.1999	25.01.2024
4	MILEȘTII MICI, ÎNTEPRINDERE DE STAT, COMBINAT DE VINURI DE CALITATE, MD MD-6819, Mileștii Mici, r-nul Ialoveni, Republica Moldova	622	f 2003 0057	11.07.2003	11.07.2023
5	CEBOTARESCU Dumitru, MD Str. Matei Basarab nr. 2, ap. 82, MD-2068, Chișinău, Republica Moldova	1575	f 2013 0075	02.07.2013	02.07.2023
6	BUELO S.R.L., MD Str. Acad. Sergiu Rădăuțanu nr. 9, ap. 206, MD-2014, Chișinău, Republica Moldova	1824	f 2018 0044	04.07.2018	04.07.2023
7	Amadeus ALS GmbH, AT Wipplingerstrasse 1/2 Top 1, A-1010 Vienna, Austria	1846	f 2018 0043	04.07.2018	04.07.2023

FC9L Lista desenelor și modelelor industriale respinse în Republica Moldova conform Aranjamentului de la Haga, aranjate în ordinea numerelor de înregistrare internațională

Se publică următoarele date: numărul curent, numărul înregistrării internaționale, data înregistrării internaționale, data priorității, titularul, codul țării conform normei ST.3 OMPI, denumirea desenului și modelului industrial, clasele conform CIDMI, numărul de desene și modele industriale (numărul desenului și modelului industrial), numărul Buletinului de Desene și Modele Internaționale (IDB) în care a fost publicată cererea de înregistrare

Nr. crt.	(11) Nr. înregistrării	(15) Data înregistrării (23)(30) Prioritate	(73) Titular, cod ST.3 OMPI	(54) Denumirea desenului și modelului industrial	(51) Clase	(28)(20) Nr. de desene și modele industriale (nr. desenului și modelului industrial)	Nr. IDB
1	DM/226962	28.09.2022	FICOSOTA OOD, BG	4. Ambalaj pentru hârtie igienică / 4. Packaging for toilet paper / 4. Emballage pour papier hygié- nique	09-05	1 (4)	9/2023
2	DM/228121	06.04.2023 28.10.2022, 2022-00539, CH	ROLEX SA, CH	1. Carcasă pentru ceas / 1. Watch case / 1. Boîtier de montre	10-07	1	16/2023

IX

Decizii ale instanțelor judecătorești / Court decisions

**Cu privire la aplicarea sechestrului asupra
OPI înregistrate pe numele titularului
Kass-Expo international corp. S.R.L.,
societate comercială**

Întru executarea Încheierii Judecătorei Chişinău, sediul Central din 02.01.2024 (dosarul nr. 2i-1029/23), prin care s-a dispus aplicarea sechestrului asupra bunurilor debitorului S.R.L. „Kass-Expo International Corp”, IDNO 1003600086291:

- se aplică sechestrul asupra mărcii R 18544 din 22.02.2008, înregistrate pe numele titularului Kass-Expo international corp. S.R.L., societate comercială, IDNO 1003600086291, şos. Munceşti nr. 801, MD-2029, Chişinău, Republica Moldova;

- pe perioada aplicării sechestrului, se sistează orice procedură legală ce ţine de statutul juridic al mărcii sus-menţionate, inclusiv transmiterea drepturilor asupra acesteia.

**Cu privire la aplicarea interdicţiei asupra
OPI înregistrate pe numele titularului
XXXXXXXXX XXXX**

Întru executarea Încheierii Executorului judecătoresc Ciuchitu Radu nr. 073-1188/2024 din 26.01.2024, prin care s-a dispus aplicarea interdicţiei pe dreptul de proprietate intelectuală a debitorului XXXXXXXX XXXX, IDNP XXXXXXXXXXXXXXXX:

- se aplică interdicţia asupra cotei-părţi a cotitularului XXXXXXXX XXXX deţinute asupra mărcilor nr. 32055 din 14.10.2017 şi nr. 32056 din 14.10.2017, înregistrate pe numele cotitularilor XXXXXXXX XXXXXX, XXXXXXXX XXXX, şi asupra cotei-părţi a cotitularului XXXXXXXX XXXX deţinute asupra desenelor/modelelor industriale protejate prin certificatul nr. 1928 din 07.10.2019, înregistrat pe numele cotitularilor XXXXXXXX XXXXXX, XXXXXXXX XXXX;

- pe perioada aplicării interdicţiei, se sistează orice procedură legală ce ţine de statutul juridic al obiectelor sus-menţionate, inclusiv transmiterea drepturilor asupra acestora.

**Cu privire la aplicarea sechestrului asupra
OPI înregistrate pe numele titularului
EUROALUN S.R.L.**

Întru executarea Încheierii Judecătorei Hînceşti, Sediul Central din 29.12.2023 (dosarul nr. 2i-45/2023), prin care s-a dispus aplicarea sechestrului asupra bunurilor debitorului S.R.L. Euroalun, IDNO 1018600021768:

- se aplică sechestrul asupra mărcii nr. 36040 din 15.02.2021, înregistrate pe numele titularului EUROALUN S.R.L., IDNO 1018600021768, str. Dimbului nr. 24, MD-2009, Chişinău, Republica Moldova/str. Independenţei, Puhoi, Ialoveni;

- pe perioada aplicării sechestrului, se sistează orice procedură legală ce ţine de statutul juridic al mărcii sus-menţionate, inclusiv transmiterea drepturilor asupra acesteia.

**Cu privire la aplicarea sechestrului asupra
OPI înregistrate pe numele titularului
ART URBAN GRUP S.R.L.**

Întru executarea Încheierii Judecătorei Chişinău (sediul central) din 18.01.2024 (dosarul nr. 2i-9/2024), prin care s-a dispus aplicarea sechestrului asupra bunurilor debitorului S.R.L. Art Urban Grup, IDNO 1015600028973:

- se aplică sechestrul asupra mărcii nr. 30309 din 28.03.2017, înregistrate pe numele titularului ART URBAN GRUP S.R.L., IDNO 1015600028973, str. Grădina Botanică nr. 14/3, of. 307, MD-2032, Chişinău, Republica Moldova/str. A. Puşkin 45/B, et. 1, Chişinău, Republica Moldova;

- pe perioada aplicării sechestrului, se sistează orice procedură legală ce ține de statutul juridic al mărcii sus-menționate, inclusiv transmiterea drepturilor asupra acesteia.

**Cu privire la aplicarea interdicției asupra
OPI înregistrate pe numele titularului
XXXXXX XXXXXXXX**

Întru executarea Încheierii Executorului judecătoresc Iacob Miron nr. 010-348/2023 din 26.01.2024, prin care s-a dispus aplicarea interdicției pe dreptul de proprietate intelectuală a debitorului XXXXXX XXXXXXXX XXXXXXXX, IDNP XXXXXXXXXXXXXXXX:

- se aplică interdicția asupra mărcilor nr. 27747 din 08.09.2014 și nr. 27748 din 08.09.2014, înregistrate pe numele titularului XXXXXX XXXXXXXX, str. Ciuflea nr. 32, ap. 4, MD-2001, Chișinău, Republica Moldova;

- pe perioada aplicării interdicției, se sistează orice procedură legală ce ține de statutul juridic al mărcilor sus-menționate, inclusiv transmiterea drepturilor asupra acestora.

**Cu privire la suspendarea executării
Deciziei AGEPI de înregistrare
parțială a mărcii ZANETTI,
nr. de depozit 049740 din 10.03.2022,
solicitant ALMIGOR S.R.L.**

Întru executarea Deciziei Curții de Apel Chișinău din 21.12.2023 (dosar nr. 3r-543/23), la cererea de chemare în judecată depusă de XXXXXX XXXXXXXX împotriva AGEPI, terți „Malmar-Grup” S.R.L. și „Almigor” S.R.L. privind contestarea actului administrativ:

- se suspendă executarea Deciziei Direcției mărci și design industrial de înregistrare parțială a mărcii **ZANETTI** nr. depozit 049740 din 10.03.2022 și certificatul de înregistrare a mărcii nr. 38412, eliberat pe numele titularului ALMIGOR S.R.L., până la pronunțarea unei hotărâri executorii.

**Cu privire la executarea Hotărârii Judecătorei
Chișinău, sediul Centru din 16.10.2023, Încheierii
Judecătorei Chișinău, sediul Centru din 26.12.2023
privind decăderea din drepturi a titularului
mărcii internaționale SOPRO nr. IR 1084050**

Întru executarea Hotărârii Judecătorei Chișinău, sediul Centru din 16.10.2023, Încheierii Judecătorei Chișinău, sediul Centru din 26.12.2023, în pricina civilă la acțiunea înaintată de JOINT STOCK COMPANY „FATS AND OIL INTEGRATED WORKS”, RU împotriva SOJAPROTEIN A.D. BEČEJ., RS, intervenient accesoriu AGEPI privind decăderea din drepturi asupra mărcii internaționale nr. IR 1084050 din 20.06.2011, în temeiul art. 14 și art. 20 alin. (1) lit. a) ale Legii nr. 38/2008 privind protecția mărcilor:

- este decăzut din drepturile asupra mărcii internaționale SOPRO nr. IR 1084050 din 20.06.2011, pentru produsele înregistrate din clasele 29 și 30 conform Clasificării Internaționale a Produselor și Serviciilor în scopul înregistrării mărcilor, titularul SOJAPROTEIN A.D. BEČEJ., RS, Industrijska ulica br. 1 21220 Bečej, Serbia, începând cu data de 12.01.2022.



Monitor

În prezenta Secțiune se publică acte emise de Președintele, Parlamentul și Guvernul Republicii Moldova care reglementează protecția proprietății intelectuale în republică, ordine ale Directorului general al AGEPI, comunicate informative, comentarii și note explicative în baza acestora.

In this Section are published acts issued by the President, Parliament and Government of the Republic of Moldova governing the intellectual property protection in our republic, orders of the Director General of the AGEPI, informative communications, comments and other explanatory notes on base thereof.

**Cu privire la decizia de retragere a cererii de înregistrare a mărcii
cu numărul de depozit 050366 din 05.08.2022,
solicitant FRAGRA GROUP S.R.L.**

În corespundere cu pct. 207 din Regulamentul privind procedura de depunere, examinare și înregistrare a mărcilor, aprobat prin Hotărârea Guvernului nr. 488/2009, se aduce la cunoștința FRAGRA GROUP S.R.L., bd. Cuza Vodă nr. 21/1, ap. 92, MD-2060, Chișinău, Republica Moldova, că la data de 29.12.2023 a fost emisă următoarea decizie:

„Se consideră retrasă cererea de înregistrare a mărcii cu numărul de depozit 050366. Datele privind retragerea se vor publica în BOPI.

Decizia poate fi contestată la Comisia de Contestații a AGEPI, în termen de 2 luni de la data primirii ei¹, conform art. 47(1) din Legea nr. 38/2008”.

Informația despre decizia de retragere a fost publicată în BOPI nr. 1/2024, pag. 177
<https://www.agepi.gov.md/ro/bopi/1-2024>

¹ La stabilirea datei primirii se vor aplica prevederile pct. 207 din Regulamentul privind procedura de depunere, examinare și înregistrare a mărcilor, aprobat prin Hotărârea Guvernului nr. 488/2009.

Buletinul Oficial de Proprietate Intelectuală poate fi consultat gratuit la Agenția de Stat pentru Proprietatea Intelectuală a Republicii Moldova (AGEPI) – în sala de lectură a bibliotecii sau online pe adresa: <http://agepi.gov.md/ro/publication/48>

Buletinul Oficial de Proprietate Intelectuală poate fi procurat la AGEPI. Persoanele interesate pot comanda contra cost exemplare individuale pe hârtie.

Abonarea la Buletinul Oficial de Proprietate Intelectuală pe suport de hârtie este nelimitată și poate fi efectuată direct la AGEPI (inclusiv prin fax, e-mail sau online).

Prețurile de abonare:

➔ BOPI pe suport de hârtie - 420 de lei pe 3 luni, 840 de lei pe 6 luni, 1680 de lei pe un an.

Adresa AGEPI:

Str. Andrei Doga nr. 24, bloc 1,
MD-2024, Chișinău, Republica Moldova
tel.: (022) 400-508; (022) 188-607
e-mail: office@agepi.gov.md
<http://agepi.gov.md/>

Consiliul editorial:

Eugeniu Rusu (președinte), Andrei Popa, dr. Natalia Mogol, dr. Viorel Iustin,
dr. Simion Levițchi, Diana Stici, Vadim Ursu, Victoria Andriuță

Redactor-șef: Victoria Andriuță

Redactor: Rodica Balan

Tehnoredactare computerizată: Ludmila Patrașco

Coperta: Ludmila Patrașco

B O P I nr. 2/2024

Imprimat la AGEPI

ISSN 2345-1815

