

**AGENȚIA DE STAT  
PENTRU PROPRIETATEA INTELLECTUALĂ  
CHIȘINĂU – REPUBLICA MOLDOVA**

**BULETIN OFICIAL  
DE  
PROPRIETATE INTELLECTUALĂ**

**The Official Bulletin  
of Intellectual Property**

**2  
2023**

Publicat la 28 februarie 2023

# PUBLICAȚIILE AGEPI

## **Buletinul Oficial de Proprietate Intelectuală (BOPI):**

- apare din anul 1993, având o periodicitate lunară;
- include informații privind cererile din domeniul proprietății intelectuale depuse la AGEPI, titlurile de protecție acordate și certificatele înregistrate, modificările în statutul juridic al obiectelor de proprietate industrială, hotărârile Comisiei de contestații, deciziile instanțelor judecătorești privind litigiile în domeniul proprietății intelectuale, acte normative naționale și tratate internaționale, comunicări și alte informații de ordin general ce vizează domeniul proprietății intelectuale.

## **Revista de proprietate intelectuală, știință și educație „Intellectus”:**

- apare din anul 1995, având o periodicitate semestrială;
- este o publicație științifică, recenzată, cu acces deschis, acreditată, prin Decizia Consiliului de conducere al Agenției Naționale de Asigurare a Calității în Educație și Cercetare nr. 23 din 30 septembrie 2022 cu privire la evaluarea, clasificarea și monitorizarea revistelor științifice, în categoria de clasificare B la profilurile: Științe juridice; Științe economice; Științe inginerești și tehnologii;
- abordează multilateral diverse aspecte ale proprietății intelectuale, prevederile legislației naționale și internaționale în domeniu, publică studii semnate de cercetători și inventatori din diferite domenii ale științei, economiei, educației și tehnicii.

Abonarea la publicațiile AGEPI pe suport de hârtie este nelimitată și poate fi efectuată direct la AGEPI (inclusiv prin fax, e-mail sau online).

## **Pentru informații detaliate privind condițiile de abonare, accesați:**

<http://agepi.gov.md/ro/services/biblioteca-pi>

**Telefon de contact:** (+373 22) 40-05-97

**A p a r e  
din octombrie 1993**

**Nr. 2**

**28 februarie 2023**

**Agencia de Stat  
pentru  
Proprietatea Intelectuală**

Director general	(+37322) 40-05-08
Director general adjunct	(+37322) 40-06-00
Direcția brevete	(+37322) 40-06-46
Direcția mărci și design industrial	(+37322) 40-05-30
Direcția drept de autor	(+37322) 40-05-55
Direcția comunicare, relații internaționale și integrare europeană	(+37322) 40-05-83
Direcția juridică	(+37322) 40-05-60
Direcția management instituțional	(+37322) 40-06-42
Colegiul de redacție	(+37322) 40-05-89

**http://agepi.gov.md/  
e-mail: office@agepi.gov.md  
fax: (+373 22) 44-01-19**

**© AGEPI  
Str. Andrei Doga nr. 24, bloc 1,  
MD-2024, Chișinău,  
Republica Moldova**

**CUPRINS**

Informație generală .....	5
<b>I. Invenții .....</b>	<b>7</b>
<b>BB1A</b> Cereri de brevet de invenție publicate .....	15
<b>BB2A</b> Cereri de brevet european pentru care s-a solicitat validarea în Republica Moldova publicate .....	18
<b>FF4A</b> Brevete de invenție acordate .....	59
<b>FF9Y</b> Brevete de invenție de scurtă durată acordate .....	65
<b>FG9A</b> Publicarea traducerii fasciculului de brevet european validat în Republica Moldova .....	72
<b>FG4A</b> Lista brevetelor de invenție eliberate .....	78
<b>FG9Y</b> Lista brevetelor de invenție de scurtă durată eliberate .....	78
<b>II. Soiuri de plante .....</b>	<b>79</b>
<b>FF9E</b> Brevete pentru soi de plantă acordate .....	81
<b>FG9E</b> Brevete pentru soi de plantă eliberate .....	83
<b>III. Mărci .....</b>	<b>84</b>
Cereri de înregistrare .....	87
Mărci înregistrate în baza cererilor acceptate parțial .....	136
Lista certificatelor de înregistrare a mărcilor eliberate în ianuarie 2023 .....	148
Lista mărcilor reînnoite .....	150
<b>IV. Indicații geografice, denumiri de origine, specialități tradiționale garantate .....</b>	<b>154</b>
<b>V. Design industrial (Desene și modele industriale) .....</b>	<b>154</b>
<b>BA1L</b> Cereri de înregistrare .....	158
<b>FF4L</b> Lista desenelor și modelelor industriale înregistrate .....	163
<b>FG4L</b> Lista certificatelor de înregistrare a desenelor și modelelor industriale eliberate .....	163
<b>ND4L</b> Lista desenelor și modelelor industriale reînnoite .....	163
<b>FG4L</b> Lista desenelor și modelelor industriale înregistrate în Republica Moldova conform Aranjamentului de la Haga, aranjate în ordinea numerelor de înregistrare internațională .....	165
<b>VI. Modificări intervenite în statutul juridic al cererilor și titlurilor de protecție .....</b>	<b>167</b>
Lista modificărilor .....	168
Lista contractelor de cesiune .....	173
Lista contractelor de cesiune parțială .....	175
Lista contractelor de licență .....	178
<b>MM4A</b> Lista brevetelor de invenție a căror valabilitate a încetat înainte de termen prin neachitarea taxei (cu dreptul de restabilire) .....	178
<b>MM4A</b> Lista brevetelor de invenție a căror valabilitate a încetat înainte de termen prin neachitarea taxei, pentru care termenul de restabilire a expirat .....	179
<b>MM4A</b> Decăderi din drepturile ce decurg din brevetul de invenție prin neachitarea taxelor stabilite .....	180
<b>FA9Y</b> Lista cererilor de brevet de invenție de scurtă durată retrase .....	180
<b>FC9Y</b> Lista cererilor de brevet de invenție de scurtă durată respinse .....	180
<b>MM9Y</b> Lista brevetelor de invenție de scurtă durată a căror valabilitate a încetat înainte de termen prin neachitarea taxei (cu dreptul de restabilire) .....	181
<b>MM9Y</b> Lista brevetelor de invenție de scurtă durată a căror valabilitate a încetat înainte de termen prin neachitarea taxei, pentru care termenul de restabilire a expirat .....	182
<b>MM4E</b> Lista brevetelor europene validate a căror valabilitate a încetat înainte de termen prin neachitarea taxei (cu dreptul de restabilire) .....	182
<b>TH4A</b> Publicarea traducerii corectate a fasciculului de brevet european validat în Republica Moldova .....	182
<b>MM9E</b> Lista brevetelor pentru soi de plantă a căror valabilitate a încetat înainte de termen prin neachitarea taxei (cu dreptul de restabilire) .....	184
Lista cererilor de înregistrare a mărcilor retrase .....	184
Lista cererilor de înregistrare a mărcilor respinse .....	185
Lista certificatelor de înregistrare a mărcilor al căror termen de valabilitate a expirat (inclusiv termenul de grație) .....	185
Lista mărcilor valabilitatea înregistrării cărora expiră în iulie 2023 .....	189
<b>MK4L</b> Lista certificatelor de înregistrare a desenelor și modelelor industriale al căror termen de valabilitate a expirat (inclusiv termenul de grație) .....	194
Lista eratelor .....	195
<b>VII. Comisia de contestații a AGEPI .....</b>	<b>196</b>
<b>VIII. Comisia de mediere .....</b>	<b>196</b>
<b>IX. Decizii ale instanțelor judecătorești .....</b>	<b>196</b>
<b>X. Monitor .....</b>	<b>199</b>
<b>XI. Materiale de informare din domeniul proprietății intelectuale .....</b>	<b>199</b>

## CONTENTS

General information .....	5
<b>I. Inventions</b> .....	7
<b>BB1A</b> Published patent applications .....	15
<b>BB2A</b> Published European patent applications for which validation in the Republic of Moldova has been requested .....	18
<b>FF4A</b> Granted patents for invention .....	59
<b>FF9Y</b> Granted short-term patents for invention .....	65
<b>FG9A</b> Publication of the translation of the European patent specification validated in the Republic of Moldova .....	72
<b>FG4A</b> List of issued patents for invention .....	78
<b>FG9Y</b> List of issued short-term patents for invention .....	78
<b>II. Plant varieties</b> .....	79
<b>FF9E</b> Granted plant variety patents .....	81
<b>FG9E</b> Issued plant variety patents .....	83
<b>III. Trademarks</b> .....	84
Applications for registration .....	87
Trademarks registered on the basis of partially accepted applications .....	136
List of trademark registration certificates issued in January 2023 .....	148
List of renewed trademarks .....	
<b>IV. Geographical indications, appellations of origin, traditional specialties guaranteed</b> .....	
<b>V. Industrial design</b> .....	154
<b>BA1L</b> Applications for registration .....	158
<b>FF4L</b> List of registered industrial designs .....	163
<b>FG4L</b> List of issued industrial design registration certificates .....	163
<b>ND4L</b> List of renewed industrial designs .....	163
<b>FG4L</b> List of industrial designs registered in the Republic of Moldova according to the Hague Agreement grouped in the numerical order .....	165
<b>VI. Amendments in the legal status of applications and titles of protection</b> .....	167
List of amendments .....	168
List of assignment agreements .....	173
List of partial assignment agreements .....	175
List of license agreements .....	178
<b>MM4A</b> List of invalid patents for invention by nonpayment of fee (with the right of revalidation) .....	178
<b>MM4A</b> List of invalid patents for invention by nonpayment of fee, for which the term of revalidation has expired .....	179
<b>MM4A</b> Forfeiture of the rights deriving from a patent for invention .....	180
<b>FA9Y</b> List of withdrawn short-term patent applications .....	180
<b>FC9Y</b> List of rejected short-term patent applications .....	180
<b>MM9Y</b> List of invalid short-term patents for invention by nonpayment of fee (with the right of revalidation) .....	181
<b>MM9Y</b> List of invalid short-term patents for invention by nonpayment of fee, for which the term of revalidation has expired .....	182
<b>MM4E</b> List of invalid of validated European patents by nonpayment of fee (with the right of revalidation) .....	182
<b>TH4A</b> Publication of the corrected translation of the European patent specification validated in the Republic of Moldova .....	182
<b>MM9E</b> List of invalid plant variety patents by nonpayment of fee (with the right of revalidation) .....	184
List of withdrawn trademark applications .....	184
List of rejected trademark applications .....	185
List of trademark registration certificates the term of validity of which has expired (including grace period) .....	185
List of trademarks the term of validity of which expires in July 2023 .....	189
<b>MK4L</b> List of industrial design registration certificates the term of validity of which has expired (including the grace period) .....	194
Errata .....	195
<b>VII. Appeals Board of the AGEPI</b> .....	
<b>VIII. Mediation Board</b> .....	
<b>IX. Court decisions</b> .....	196
<b>X. Monitor</b> .....	199
<b>XI. Intellectual property information materials</b> .....	

## СОДЕРЖАНИЕ

Общая информация .....	5
<b>I. Изобретения</b> .....	7
<b>BB1A</b> Опубликованные заявки на патент на изобретение ...	15
<b>BB2A</b> Опубликованные заявки на европейский патент, для которых была испрошена валидация в Республике Молдова .....	18
<b>FF4A</b> Предоставленные патенты на изобретения .....	59
<b>FF9Y</b> Предоставленные краткосрочные патенты на изобретения .....	65
<b>FG9A</b> Публикация перевода патентного документа валидированного в Республике Молдова европейского патента .....	72
<b>FG4A</b> Перечень выданных патентов на изобретения .....	78
<b>FG9Y</b> Перечень выданных краткосрочных патентов на изобретения .....	78
<b>II. Сорты растений</b> .....	79
<b>FF9E</b> Предоставленные патенты на сорт растения .....	81
<b>FG9E</b> Выданные патенты на сорт растения .....	83
<b>III. Товарные знаки</b> .....	84
Заявки на регистрацию .....	87
Товарные знаки, зарегистрированные на основании частично акцептированных заявок .....	136
Перечень свидетельств о регистрации товарных знаков, выданных в январе 2023 г. ....	148
Перечень продленных товарных знаков .....	150
<b>IV. Географические указания, наименования мест происхождения, гарантированные традиционные продукты</b> .....	
<b>V. Промышленные рисунки и модели</b> .....	154
<b>BA1L</b> Заявки на регистрацию .....	158
<b>FF4L</b> Перечень зарегистрированных промышленных рисунков и моделей .....	163
<b>FG4L</b> Перечень выданных свидетельств о регистрации промышленных рисунков и моделей .....	163
<b>ND4L</b> Перечень продленных промышленных рисунков и моделей .....	163
<b>FG4L</b> Перечень промышленных рисунков и моделей, зарегистрированных в Республике Молдова в соответствии с Гаагским соглашением, расположенных в порядке номеров .....	165
<b>VI. Изменения в юридическом статусе заявок и охранных документов</b> .....	167
Перечень изменений .....	168
Перечень договоров об уступке .....	173
Перечень договоров о частичной уступке .....	175
Перечень лицензионных договоров .....	178
<b>MM4A</b> Перечень патентов на изобретения, срок действия которых истек в связи с неуплатой таксы (с правом восстановления) .....	178
<b>MM4A</b> Перечень патентов на изобретения, срок действия которых истек в связи с неуплатой таксы, для которых срок восстановления истек .....	179
<b>MM4A</b> Аннулирование прав, вытекающих из патента на изобретение, в связи с неуплатой установленных такс .....	180
<b>FA9Y</b> Перечень отозванных заявок на краткосрочный патент .....	180
<b>FC9Y</b> Перечень отклоненных заявок на краткосрочный патент .....	180
<b>MM9Y</b> Перечень краткосрочных патентов на изобретения, срок действия которых истек в связи с неуплатой таксы (с правом восстановления) .....	181
<b>MM9Y</b> Перечень краткосрочных патентов на изобретения, срок действия которых истек в связи с неуплатой таксы, для которых срок восстановления истек .....	182
<b>MM4E</b> Перечень валидированных европейских патентов, срок действия которых истек в связи с неуплатой таксы (с правом восстановления) .....	182
<b>TH4A</b> Публикация исправленного варианта перевода патентного документа валидированного в Республике Молдова европейского патента .....	182
<b>MM9E</b> Перечень патентов на сорт растения, срок действия которых истек в связи с неуплатой таксы (с правом восстановления) .....	184
Перечень отозванных заявок на товарные знаки .....	184
Перечень отклоненных заявок на товарные знаки .....	185
Перечень свидетельств о регистрации товарных знаков, срок действия которых истек (включая льготный период) .....	185
Перечень товарных знаков, срок действия которых истекает в июле 2023 г. ....	189
<b>MK4L</b> Перечень свидетельств о регистрации промышленных рисунков и моделей, срок действия которых истек (включая льготный период) .....	194
Перечень поправок .....	195
<b>VII. Комиссия AGEPI по рассмотрению возражений</b> .....	
<b>VIII. Комиссия по медиации</b> .....	
<b>IX. Решения судебных инстанций</b> .....	196
<b>X. Monitor</b> .....	199
<b>XI. Информационные материалы из области интеллектуальной собственности</b> .....	

## Informație generală

Buletinul Oficial de Proprietate Intelectuală conține informații din domeniul PI.

Secțiuni speciale sunt destinate invențiilor, soiurilor de plante, mărcilor, indicațiilor geografice, denumirilor de origine, desenelor și modelelor industriale.

Persoanele interesante pot urmări regimul juridic al cererilor de solicitare a protecției, al obiectelor de proprietate industrială brevetate și înregistrate pe teritoriul Republicii Moldova. Buletinul include indexuri lunare și semestriale sistematizate. În Buletin se publică acte oficiale, regulamente, convenții internaționale, acorduri bilaterale, norme și standarde în domeniu etc.

## General information

The Official Bulletin of Intellectual Property contains different information.

Special sections are destined for inventions, plant varieties, trademarks, geographical indications, appellations of origin, industrial designs.

Users of this information will be able to follow the legal regime of the applications requiring protection, the industrial property objects patented and registered in the Republic of Moldova. The Bulletin comprises the monthly and semi-annual regular indexes. In the Bulletin are published official acts, regulations, international conventions, bilateral agreements, standards in the field etc.

## Общая информация

Официальный бюллетень интеллектуальной собственности содержит разнообразную информацию. Специальные разделы предназначены для изобретений, сортов растений, товарных знаков, географических указаний, наименований мест происхождения, промышленных рисунков и моделей. Заинтересованные лица смогут проследить за юридическим статусом заявок на охрану промышленной собственности, запатентованных и зарегистрированных в Республике Молдова объектов промышленной собственности. Бюллетень включает систематизированные ежемесячные и полугодовые указатели. В бюллетене публикуются официальные документы, положения, международные конвенции, двусторонние соглашения, нормы и стандарты в области промышленной собственности и т.д.

Extras din codurile normalizate ale Organizației Mondiale de Proprietate Intelectuală (norma ST. 3 OMPI) referitoare la organizațiile internaționale și țările care eliberează sau înregistrează titluri de proprietate industrială (lista este actualizată de OMPI în 2019)

AD	Andorra	EA	Organizația Eurasiatică de Brevete (OEAB)	JP	Japonia	PH	Filipine
AE	Emiratele Arabe Unite	EC	Ecuador	KE	Kenya	PK	Pakistan
AF	Afganistan	EE	Estonia	KG	Kârgâzstan	PL	Polonia
AL	Albania	EG	Egipt	KH	Cambodgia	PT	Portugalia
AM	Armenia	EM	Oficiul Uniunii Europene pentru Proprietate Intelectuală (EUIPO)	KP	Republica Populară Democrată Coreeană	PY	Paraguay
AO	Angola	EP	Oficiul European de Brevete (OEB)	KR	Republica Coreea	QA	Qatar
AP	Organizația Regională Africană de Proprietate Intelectuală (ARIPO)	ES	Spania	KW	Kuweit	QZ	Oficiul Comunitar pentru Soiuri de Plante (Uniunea Europeană) (CPVO)
AR	Argentina	ET	Etiopia	KY	Insulele Cayman	RO	România
AT	Austria	EU	Uniunea Europeană	KZ	Kazahstan	RS	Serbia
AU	Australia	FI	Finlanda	LA	Republica Democrată Populară Laos	RU	Federația Rusă
AZ	Azerbaidjan	FK	Insulele Falkland (Malvine)	LB	Liban	RW	Rwanda
BA	Bosnia și Herțegovina	FR	Franța	LI	Liechtenstein	SA	Arabia Saudită
BD	Bangladesh	GB	Regatul Unit	LK	Sri Lanka	SE	Suedia
BE	Belgia	GE	Georgia	LR	Liberia	SG	Singapore
BF	Burkina Faso	GG	Guernsey	LS	Lesotho	SI	Slovenia
BG	Bulgaria	GH	Ghana	LT	Lituania	SK	Slovacia
BM	Insulele Bermude	GI	Gibraltar	LU	Luxemburg	SL	Sierra Leone
BN	Brunei Darussalam	GL	Groenlanda	LV	Letonia	SM	San Marino
BR	Brazilia	GM	Gambia	LY	Libia	SN	Senegal
BS	Bahamas	GN	Guineea	MA	Maroc	SO	Somalia
BT	Bhutan	GR	Grecia	MC	Monaco	SV	Salvador
BX	Oficiul din Benelux pentru Proprietate Intelectuală (BOIP)	GT	Guatemala	MD	Republica Moldova	SY	Republica Arabă Siriană
BY	Belarus	GW	Guineea-Bissau	ME	Muntelegru	TD	Ciad
CA	Canada	GY	Guyana	MG	Madagascar	TH	Thailanda
CF	Republica Centrafricană	HK	HONG KONG, China	MK	Macedonia de Nord	TJ	Tadjikistan
CG	Congo	HN	Honduras	MN	Mongolia	TM	Turkmenistan
CH	Elveția	HR	Croația	MR	Mauritania	TN	Tunisia
CI	Coasta de Fildeș	HT	Haiti	MS	Montserrat	TR	Turcia
CL	Chile	HU	Ungaria	MT	Malta	TT	Trinidad și Tobago
CM	Camerun	IB	Biroul Internațional al Organizației Mondiale de Proprietate Intelectuală (OMPI)	MU	Mauritius	TW	Taiwan Provincie Chineză
CN	China	ID	Indonezia	MV	Maldive	UA	Ucraina
CO	Columbia	IE	Irlanda	MX	Mexic	US	Statele Unite ale Americii
CR	Costa Rica	IL	Israel	MY	Malaezia	UY	Uruguay
CU	Cuba	IN	India	MZ	Mozambic	UZ	Uzbekistan
CV	Republica Capului Verde	IQ	Irak	NG	Nigeria	VC	Sfântul Vincent și Grenadinele
CY	Cipru	IR	Iran (Republica Islamică)	NI	Nicaragua	VE	Venezuela (Republica Bolivariană)
CZ	Cehia	IS	Islanda	NL	Olanda	VG	Insulele Virgine Britanice
DE	Germania	IT	Italia	NO	Norvegia	VN	Vietnam
DK	Danemarca	IT	Italia	NP	Nepal	WO	Organizația Mondială de Proprietate Intelectuală (OMPI)
DO	Republica Dominicană	JM	Jamaica	NZ	Noua Zeelandă	YE	Yemen
DZ	Algeria	JO	Iordania	OA	Organizația Africană de Proprietate Intelectuală (OAPI)	ZA	Africa de Sud
				OM	Oman		
				PA	Panama		
				PE	Peru		

## I

## Invenții / Inventions / Изобретения

**P**rotecția juridică a invențiilor în Republica Moldova se asigură în temeiul Legii nr. 50/2008 privind protecția invențiilor.

În conformitate cu Legea, brevetele de invenție sunt eliberate de AGEPI și certifică prioritatea, calitatea de autor și dreptul exclusiv al titularilor de brevete asupra invențiilor. O invenție este brevetabilă dacă este nouă, rezultă dintr-o activitate inventivă și este susceptibilă de aplicare industrială.

Cererea de brevet se depune la AGEPI de către orice persoană care dispune de dreptul de a solicita brevet, personal sau prin reprezentant, și trebuie să includă documentele prevăzute la art. 33 din Lege.

În prezenta Secțiune se publică datele referitoare la cererile de brevet de invenție, brevetele și brevetele de scurtă durată acordate, în special datele bibliografice, rezumatele și, după caz, materialele grafice ale acestora, datele bibliografice referitoare la cererile de brevet european pentru care se solicită validarea în Republica Moldova și la brevetele europene validate, precum și listele brevetelor și brevetelor de scurtă durată eliberate.

Rezumatele cererilor de brevet și ale brevetelor acordate se publică în ordinea indicilor Clasificării Internaționale de Brevete (CIB), prima literă din indice fiind simbolul unei secțiuni CIB.

**L**egal protection of inventions in the Republic of Moldova is afforded on the basis of the Law No. 50/2008 on the Protection of Inventions.

In accordance with this Law, the patents for invention are granted by the AGEPI and shall attest to the priority date, the authorship and the exclusive right of patent owners in the invention. An invention may be patented if it is new, if it involves an inventive step and if it is susceptible of industrial application.

The patent application shall be filed with the AGEPI, directly or through a representative, by any person entitled to apply for a patent, and shall contain the documents provided for in Art. 33 of the Law.

In the Section are published data on patent applications, granted patents and short-term patents for invention, particularly bibliographic data, abstracts and, where appropriate, graphic materials thereof, bibliographic data on European patent applications for which validation in the Republic of Moldova is sought and on validated European patents, and lists of issued patents and short-term patents for invention.

The abstracts of the patent applications and of the granted patents are published in the order of the International Patent Classification (IPC) indexes, the first letter being the symbol of a IPC section.

**П**равовая охрана изобретений в Республике Молдова обеспечивается на основе Закона № 50/2008 об охране изобретений.

В соответствии с Законом, патенты на изобретения выдаются AGEPI и удостоверяют приоритет, авторство и исключительное право патентообладателей на изобретения. Изобретение патентоспособно, если оно является новым, имеет изобретательский уровень и применимо в промышленности.

Заявка на патент подается в AGEPI лицом, которому принадлежит право на получение патента, лично или через представителя и должна содержать документы, предусмотренные в ст. 33 Закона.

В данном Разделе публикуются сведения о заявках на изобретения, о предоставленных патентах на изобретения и краткосрочных патентах, в частности библиографические данные, рефераты и при необходимости их графические изображения, библиографические данные, относящиеся к заявкам на европейские патенты, валидация которых была испрошена в Республике Молдова, и к валидированным европейским патентам, а также перечни выданных патентов на изобретения и краткосрочных патентов на изобретения.

Рефераты заявок на патент и на предоставленные патенты публикуются в порядке индексов Международной патентной классификации (МПК), первая буква индекса обозначая раздел МПК.



**CODURILE INID ÎN BAZA NORMEI OMPI ST.9  
PENTRU IDENTIFICAREA DATELOR BIBLIOGRAFICE REFERITOARE  
LA DOCUMENTELE DE BREVET, PUBLICATE DE AGEPI**

**INID CODES FOR THE IDENTIFICATION BIBLIOGRAPHIC DATA  
IN PATENT DOCUMENTS PUBLISHED BY AGEPI,  
ACCORDING TO WIPO STANDARD ST.9**

**КОДЫ ИНИД (INID) ДЛЯ ИДЕНТИФИКАЦИИ БИБЛИОГРАФИЧЕСКИХ ДАННЫХ,  
ОТНОСЯЩИХСЯ К ПАТЕНТНЫМ ДОКУМЕНТАМ, В СООТВЕТСТВИИ  
СО СТАНДАРТОМ ST.9 ВОИС, ПУБЛИКУЕМЫЕ AGEPI**

- (11) Numărul titlului de protecție  
Number of the title of protection  
Номер охранного документа
- (12) Denumirea tipului de document  
Designation of the kind of document  
Наименование типа документа
- (13) Codul tipului de document conform normei ST.16 OMPI  
Kind-of-document code according to WIPO Standard ST.16  
Код вида документа в соответствии со Стандартом ST.16 ВОИС
- (15) Informații privind corectarea sau modificarea documentului  
Document correction or modification information  
Информация об исправлениях или изменениях, внесенных в документ
- (21) Numărul de depozit  
Number assigned to the application  
Номер заявки
- (22) Data de depozit  
Date of filing the application  
Дата подачи заявки
- (23) Data priorității de expoziție  
Date of exhibition priority  
Дата выставочного приоритета
- (31) Numărul cererii prioritare  
Number assigned to priority application  
Номер приоритетной заявки
- (32) Data de depozit a cererii prioritare  
Date of filing of priority application  
Дата подачи приоритетной заявки
- (33) Țara cererii prioritare, codul conform normei ST.3 OMPI  
Country of the priority application, code according to WIPO Standard ST.3  
Страна приоритетной заявки, код в соответствии со Стандартом ST.3 ВОИС
- (41) Data publicării cererii: numărul BOPI, anul  
Date of publication of the application: number of BOPI, year  
Дата публикации заявки: номер BOPI, год
- (45) Data publicării hotărârii de acordare a titlului de protecție: numărul BOPI, anul  
Date of publication of the decision of grant of the title of protection: number of BOPI, year  
Дата публикации решения о предоставлении охранного документа: номер BOPI, год
- (46) Data publicării traducerii revendicărilor cererii de brevet european  
Date of publication of the translation of the claims of an European patent application  
Дата публикации перевода формулы заявки на европейский патент  
Data publicării traducerii revendicărilor modificate  
Date of publication of the translation of the amended claims  
Дата публикации перевода измененной формулы



- (47) **Data eliberării titlului de protecție: numărul BOPI, anul**  
Date of issuance of the title of protection: number of BOPI, year  
Дата выдачи охранного документа: номер BOPI, год
- (48) **Data publicării documentului corectat sau modificat**  
Date of publication of a corrected or modified document  
Дата публикации скорректированного или измененного документа
- (49) **Data publicării traducerii fasciculului de brevet european validat**  
Date of publication of the translation of the validated European patent specification  
Дата публикации перевода патентного документа валидированного европейского патента  
**Data publicării traducerii fasciculului de brevet european validat menținut în forma modificată**  
Date of publication of the translation of the validated European patent specification maintained in its amended form  
Дата публикации перевода патентного документа валидированного европейского патента в измененной форме
- (51) **Clasificarea Internațională de Brevete**  
International Patent Classification  
Международная патентная классификация
- (54) **Titlul invenției sau denumirea soiului de plantă**  
Title of the invention or name of the plant variety  
Название изобретения или наименование сорта растения
- (56) **Lista documentelor referitoare la stadiul anterior**  
List of prior art documents  
Перечень документов-аналогов
- (57) **Rezumatul sau revendicările**  
Abstract or claims  
Реферат или формула изобретения
- (62) **Numărul și data depozitului cererii anterioare din care prezentul document este divizionar**  
Number and filing date of the earlier application from which the present patent document has been divided up  
Номер и дата подачи более ранней заявки, из которой выделен настоящий документ
- (67) **Numărul cererii transformate și data transformării**  
Number of converted patent application and date of conversion  
Номер преобразованной заявки и дата преобразования
- (68) **Numărul și data de publicare a brevetului de bază pentru certificatul complementar de protecție**  
Number and publication date of the basic patent for the supplementary protection certificate  
Номер и дата публикации основного патента для дополнительного свидетельства об охране
- (71) **Numele solicitantului (solicitanților), codul țării conform normei ST.3 OMPI**  
Name(s) of applicant(s), code of the country according to WIPO Standard ST.3  
Имя заявителя (заявителей), код страны в соответствии со Стандартом ST.3 ВОИС
- (72) **Numele inventatorului (inventatorilor) sau amelioratorului (amelioratorilor), codul țării conform normei ST.3 OMPI**  
Name(s) of inventor(s) or breeder(s), code of the country according to WIPO Standard ST.3  
Имя изобретателя (изобретателей) или селекционера (селекционеров) код страны в соответствии со Стандартом ST.3 ВОИС
- (73) **Numele sau denumirea titularului (titularilor), codul țării conform normei ST.3 OMPI**  
Name(s) of owner(s), code of the country according to WIPO Standard ST.3  
Имя или наименование патентовладельца (патентовладельцев), код страны в соответствии со Стандартом ST.3 ВОИС
- (74) **Numele mandatarului autorizat**  
Name of patent attorney  
Имя патентного поверенного
- (80) **Data publicării de către OEB a mențiunii acordării brevetului european**  
Date of publication of the mention of the grant of the European patent by the EPO  
Дата публикации ЕПВ сведений о предоставлении европейского патента  
**Data publicării de către OEB a mențiunii privind menținerea brevetului european în forma modificată**  
Date of publication of the mention of the grant of the European patent by the EPO in its amended form  
Дата публикации ЕПВ сведений о поддержании европейского патента в измененной форме

- (82) Data publicării solicitării de validare a brevetului european  
Date of publication of the request for validation of the European patent  
Дата публикации заявки о валидации европейского патента
- (85) Data deschiderii fazei naționale în conformitate cu PCT  
Date of commencement of the national phase pursuant to PCT  
Дата открытия национальной фазы в соответствии с PCT
- (86) Cerere internațională (PCT): numărul și data de depozit  
PCT international application: number and filing date  
Международная заявка (PCT): номер и дата подачи
- (87) Publicarea cererii internaționale (PCT) sau cererii comunitare pentru soi de plantă (EC): numărul și data  
Publication of the PCT international application or the community plant variety application (EC): number and date  
Публикация международной заявки (PCT) или заявки на сорт растения Евросоюза: номер и дата подачи
- (92) Numărul și data primei autorizații de lansare pe piață în Republica Moldova a produsului medicamentos sau fitofarmaceutic  
Number and date of the first national authorization to place the medicinal or phytopharmaceutical product on the market in the Republic of Moldova  
Номер и дата первого разрешения на продажу фармацевтического или фитофармацевтического продукта на территории Республики Молдова
- (94) Data expirării termenului de valabilitate a certificatului complementar de protecție  
Date of expiry of the term of validity of the supplementary protection certificate  
Дата истечения срока действия дополнительного свидетельства об охране
- (95) Denumirea produsului protejat printr-un brevet de bază pentru care a fost cerut sau eliberat certificatul complementar de protecție  
Name of the product protected by a basic patent and in respect of which the supplementary protection certificate has been applied for or issued  
Название продукта охраняемого основным патентом, в отношении которого было испрашено или выдано дополнительное свидетельство об охране
- (96) Numărul cererii și data de depozit a cererii de brevet european  
Number and filing date of the European patent application  
Номер и дата подачи заявки на европейский патент
- (97) Numărul și data publicării de către OEB a cererii de brevet european  
Number and date of publication of the European patent application by the EPO  
Номер и дата публикации ЕПВ заявки на европейский патент

**CODURILE PENTRU IDENTIFICAREA DIFERITELOR TIPURI  
DE DOCUMENTE DE BREVET ÎN BAZA NORMEI OMPI ST.16,  
PUBLICATE DE AGEPI**

**CODES FOR THE IDENTIFICATION OF DIFFERENT KINDS  
OF PATENT DOCUMENTS ACCORDING TO WIPO  
STANDARD ST.16, PUBLISHED BY AGEPI**

**КОДЫ ДЛЯ ИДЕНТИФИКАЦИИ РАЗЛИЧНЫХ ВИДОВ ПАТЕНТНЫХ  
ДОКУМЕНТОВ В СООТВЕТСТВИИ СО СТАНДАРТОМ ВОИС ST.16,  
ПУБЛИКУЕМЫЕ AGEPI**

(Lista completă a codurilor utilizate de AGEPI poate fi consultată pe web site-ul AGEPI:  
[http://agepi.gov.md/sites/default/files/2016/01/coduri\\_st16\\_ro\\_18.01.2016.pdf](http://agepi.gov.md/sites/default/files/2016/01/coduri_st16_ro_18.01.2016.pdf))

**1.1 CODURILE PENTRU DOCUMENTELE DE BREVET DE INVENȚIE  
CODES FOR PATENT DOCUMENTS  
КОДЫ ДЛЯ ПАТЕНТНЫХ ДОКУМЕНТОВ**

- A0** – cerere de brevet de invenție publicată înainte de termenul legal de 18 luni de la data de depozit sau data priorității recunoscute  
– patent application published before the established term of 18 months after the filing date or recognized priority date  
– заявка на патент на изобретение, опубликованная раньше установленного 18-месячного срока с даты подачи или даты признанного приоритета

- A1** – cerere de brevet de invenție publicată în termenul legal, împreună cu raportul de documentare
- patent application published within the established term with a search report
  - заявка на патент на изобретение, опубликованная в установленный срок вместе с отчетом о поиске
- A2** – cerere de brevet de invenție publicată în termenul legal, fără raportul de documentare
- patent application published within the established term without a search report
  - заявка на патент на изобретение, опубликованная в установленный срок без отчета о поиске
- A3** – raport de documentare al cererii de brevet de invenție (publicat ulterior publicării cererii)
- search report of a patent application (published after publication of the application)
  - отчет о поиске заявки на изобретение (опубликованный после публикации заявки)
- A8** – cerere de brevet de invenție publicată cu corecturi sau modificări în pagina de capăt (bibliografică) a documentului
- patent application published with corrected or modified first page of the document
  - заявка на патент на изобретение, опубликованная с исправлениями или изменениями в титульном листе
- A9** – cerere de brevet de invenție cu corecturi sau modificări ale oricărei părți a documentului
- patent application with corrections or amendments to any part of the document
  - заявка на патент на изобретение, опубликованная с исправлениями или изменениями любой части документа
- B1** – brevet de invenție acordat
- granted patent for invention
  - предоставленный патент на изобретение
- B2** – brevet de invenție acordat, amendat în urma procedurilor de opoziție
- granted patent for invention, amended after opposition procedures
  - предоставленный патент на изобретение, измененный вследствие процедур возражения
- B8** – brevet de invenție acordat, cu corecturi sau modificări în pagina de capăt (bibliografică) a documentului
- granted patent for invention with corrected or modified first page of the document
  - предоставленный патент на изобретение, с исправлениями или изменениями в титульном листе
- B9** – brevet de invenție acordat, cu corecturi sau modificări ale oricărei părți a documentului
- granted patent for invention with corrections or amendments to any part of the document
  - предоставленный патент на изобретение, с исправлениями или изменениями любой части документа
- C1** – brevet de invenție eliberat
- issued patent for invention
  - выданный патент на изобретение
- C3** – brevet de invenție eliberat, amendat în urma procedurilor de limitare sau anulare
- issued patent for invention, amended after limitation or cancellation procedures
  - выданный патент на изобретение, измененный вследствие процедур ограничения или признания патента недействительным
- C8** – brevet de invenție eliberat, cu corecturi sau modificări în pagina de capăt (bibliografică) a documentului
- issued patent for invention with corrections or amendments to the front (bibliographic) page of the document
  - выданный патент на изобретение, с изменениями или исправлениями в титульном листе документа
- C9** – brevet de invenție eliberat, cu corecturi sau modificări ale oricărei părți a documentului
- issued patent for invention with corrections or amendments to any part of the document
  - выданный патент на изобретение, с изменениями или исправлениями в любой части документа
- T1** – traducerea revendicărilor cererii de brevet european
- translation of the claims of a European patent application
  - перевод формулы заявки на европейский патент
- T2** – traducerea fasciculului de brevet european validat
- translation of the validated European patent specification
  - перевод валидированного европейского патента
- T3** – traducerea fasciculului de brevet european validat menținut în forma modificată
- translation of the validated European patent specification maintained in its amended form
  - перевод валидированного европейского патента, поддерживаемого в измененной форме
- T4** – traducerea fasciculului de brevet european validat menținut în forma limitată
- translation of the validated European patent specification maintained in limited form
  - перевод валидированного европейского патента, поддерживаемого в ограниченной форме
- T8** – traducerea corectată a fasciculului de brevet european validat cu corecturi în pagina de capăt (bibliografică) a documentului
- corrected translation of the validated European patent specification with corrections to the front (bibliographic) page of the document

- скорректированный перевод валидированного европейского патента, с исправлениями в титульном листе документа

- T9** – traducerea corectată a fasciculului de brevet european validat cu corecturi ale oricărei părți a documentului
- corrected translation of the validated European patent specification with corrections to any part of the document
  - скорректированный перевод валидированного европейского патента, с исправлениями в любой части документа

### 1.2 CODURILE PENTRU DOCUMENTELE DE BREVET DE INVENȚIE DE SCURTĂ DURATĂ CODES FOR SHORT-TERM PATENT DOCUMENTS КОДЫ ДЛЯ КРАТКОСРОЧНЫХ ПАТЕНТНЫХ ДОКУМЕНТОВ

- U0** – cerere de brevet de invenție de scurtă durată publicată înainte de termenul legal de 18 luni de la data de depozit sau data priorității recunoscute
- short-term patent application published before the established term of 18 months after the filing date or recognized priority date
  - заявка на краткосрочный патент на изобретение, опубликованная раньше установленного 18-месячного срока с даты подачи или даты признанного приоритета
- U1** – cerere de brevet de invenție de scurtă durată publicată la termen, împreună cu raportul de documentare
- short-term patent application published within the established term together with a search report
  - заявка на краткосрочный патент на изобретение, опубликованная в срок вместе с отчетом о поиске
- U2** – cerere de brevet de invenție de scurtă durată publicată la termen, fără raportul de documentare
- short-term patent application published within the established term without a search report
  - заявка на краткосрочный патент на изобретение, опубликованная в срок без отчета о поиске
- U3** – raport de documentare al unei cereri de brevet de invenție de scurtă durată (publicat ulterior publicării cererii)
- search report of a short-term patent application (published after publication of the application)
  - отчет о поиске по заявке на краткосрочный патент на изобретение (опубликованный после публикации заявки)
- Y** – brevet de invenție de scurtă durată acordat
- granted short-term patent for invention
  - предоставленный краткосрочный патент на изобретение
- Y3** – brevet de invenție de scurtă durată acordat, amendat în urma procedurii de opoziție
- granted short-term patent for invention, amended after opposition procedure
  - предоставленный краткосрочный патент на изобретение, измененный вследствие процедуры возражения
- Y8** – brevet de invenție de scurtă durată acordat, cu corecturi sau modificări în pagina de capăt (bibliografică) a documentului
- granted short-term patent for invention with corrections or amendments to the front (bibliographic) page of the document
  - предоставленный краткосрочный патент на изобретение, с изменениями или исправлениями в титульном листе документа
- Y9** – brevet de invenție de scurtă durată acordat, cu corecturi sau modificări ale oricărei părți a documentului
- granted short-term patent for invention with corrections or amendments to any part of the document
  - предоставленный краткосрочный патент на изобретение, с изменениями или исправлениями в любой части документа
- Z** – brevet de invenție de scurtă durată eliberat
- issued short-term patent for invention
  - выданный краткосрочный патент на изобретение
- Z4** – brevet de invenție de scurtă durată eliberat, amendat în urma procedurilor de limitare sau de anulare
- issued short-term patent for invention, amended after limitation or cancellation procedures
  - выданный краткосрочный патент на изобретение, измененный вследствие процедур ограничения или признания патента недействительным
- Z5** – brevet de invenție de scurtă durată prelungit
- extended short-term patent for invention
  - продленный краткосрочный патент на изобретение
- Z6** – brevet de invenție de scurtă durată prelungit, amendat în urma procedurii de prelungire
- extended short-term patent for invention, amended after extension procedure
  - продленный краткосрочный патент на изобретение, измененный вследствие процедуры продления
- Z8** – brevet de invenție de scurtă durată eliberat sau prelungit, cu corecturi sau modificări în pagina de capăt (bibliografică) a documentului
- issued or extended short-term patent for invention with corrections or amendments to the front (bibliographic) page of the document
  - выданный или продленный краткосрочный патент на изобретение, с изменениями или исправлениями в титульном листе документа

- Z9** – brevet de invenție de scurtă durată eliberat sau prelungit, cu corecturi sau modificări ale oricărei părți  
 – issued or extended short-term patent for invention with corrections or amendments to any part of the document  
 – выданный или продленный краткосрочный патент на изобретение, с изменениями или исправлениями любой части документа

**CODURILE OMPI PENTRU CODIFICAREA TITLURILOR INFORMAȚIILOR  
 REFERITOARE LA INVENȚII, PUBLICATE ÎN BULETINUL OFICIAL  
 DE PROPRIETATE INTELECTUALĂ CONFORM NORMEI ST.17**

**WIPO CODES ON CODING OF HEADINGS OF ANNOUNCEMENTS CONCERNING  
 INVENTIONS MADE IN THE OFFICIAL BULLETIN OF INTELLECTUAL PROPERTY  
 IN ACCORDANCE WITH THE STANDARD ST.17**

**КОДЫ ВОИС ДЛЯ КОДИРОВАНИЯ ЗАГОЛОВКОВ ИНФОРМАЦИИ,  
 ОТНОСЯЩЕЙСЯ К ИЗОБРЕТЕНИЯМ, ПУБЛИКУЕМОЙ В ОФИЦИАЛЬНОМ  
 БЮЛЛЕТЕНЕ ИНТЕЛЛЕКТУАЛЬНОЙ СОБСТВЕННОСТИ  
 В СООТВЕТСТВИИ СО СТАНДАРТОМ ST.17**

- BB1A** Cereri de brevet de invenție publicate  
 Published patent applications  
 Опубликованные заявки на патент на изобретение
- BB1Y** Cereri de brevet de invenție de scurtă durată publicate  
 Published short-term patent applications  
 Опубликованные заявки на краткосрочные патенты
- BB2A** Cereri de brevet european pentru care s-a solicitat validarea în Republica Moldova publicate  
 Published European patent applications for which validation in the Republic of Moldova has been requested  
 Опубликованные заявки на европейский патент, для которых была запрошена валидация в Республике Молдова
- FF4A** Brevete de invenție acordate  
 Granted patents for invention  
 Предоставленные патенты на изобретения
- FF9Y** Brevete de invenție de scurtă durată acordate  
 Granted short-term patents for invention  
 Предоставленные краткосрочные патенты на изобретения
- FG9A** Publicarea traducerii fasciculului de brevet european validat în Republica Moldova  
 Publication of the translation of the European patent specification validated in the Republic of Moldova  
 Публикация перевода описания изобретения к европейскому патенту, валидированному в Республике Молдова
- FA9A** Lista cererilor de brevet de invenție retrase  
 List of withdrawn patent applications  
 Перечень отозванных заявок на патент
- FC9A** Lista cererilor de brevet de invenție respinse  
 List of rejected patent applications  
 Перечень отклоненных заявок на патент
- FG4A** Lista brevetelor de invenție eliberate  
 List of issued patents for invention  
 Перечень выданных патентов на изобретения
- FG9Y** Lista brevetelor de invenție de scurtă durată eliberate  
 List of issued short-term patents for invention  
 Перечень выданных краткосрочных патентов на изобретение
- FA9Y** Lista cererilor de brevet de invenție de scurtă durată retrase  
 List of withdrawn short-term patent applications  
 Перечень отозванных заявок на краткосрочный патент
- FC9Y** Lista cererilor de brevet de invenție de scurtă durată respinse  
 List of rejected short-term patent applications  
 Перечень отклоненных заявок на краткосрочный патент
- FC9E** Lista cererilor de publicare a traducerii fasciculului de brevet european respinse  
 List of rejected applications for the publication of the translation of the European patent specification  
 Перечень отклоненных заявлений о публикации перевода патентного документа европейского патента

- MM4A** Decăderi din drepturile ce decurg din brevet de invenție  
Forfeiture of rights deriving from the patent for invention  
Утеря прав, вытекающих из патента на изобретение
- MM9Y** Decăderi din drepturile ce decurg din brevet de invenție de scurtă durată  
Forfeiture of rights deriving from the short-term patent for invention  
Утеря прав, вытекающих из краткосрочного патента на изобретение
- ND4Y** Lista brevetelor de invenție de scurtă durată al căror termen de valabilitate a fost prelungit  
List of short-term patents for invention whose term of validity has been extended  
Перечень краткосрочных патентов на изобретения, срок действия которых был продлен
- MK4A** Lista brevetelor de invenție a căror durată de valabilitate a expirat  
List of expired patents for invention  
Перечень патентов на изобретения, срок действия которых истек
- MK4Y** Lista brevetelor de invenție de scurtă durată a căror valabilitate a expirat  
List of short-term patents for invention whose term of validity has been expired  
Перечень краткосрочных патентов на изобретения, срок действия которых истек
- ML9Y** Lista cererilor de prelungire a termenului de valabilitate a brevetului de invenție de scurtă durată respinse  
List of refused applications for extension of the term of validity of a short-term patent  
Перечень отклоненных заявок на продление срока действия краткосрочного патента
- TH4A** Publicarea traducerii corectate a fasciculului de brevet european validat în Republica Moldova  
Publication of the corrected translation of the European patent specification validated in the Republic of Moldova  
Публикация исправленного варианта перевода описания изобретения к европейскому патенту, валидированному в Республике Молдова
- LD4E** Publicarea traducerii fasciculului de brevet european validat în Republica Moldova menținut în forma limitată  
Publication of the translation of the European patent specification validated in the Republic of Moldova, maintained in limited form  
Публикация перевода патентного документа валидированного в Республике Молдова европейского патента, поддерживаемого в ограниченной форме

## SECȚIUNILE CLASIFICĂRII INTERNAȚIONALE DE BREVETE (CIB)

### INTERNATIONAL PATENT CLASSIFICATION SECTIONS (IPC)

#### РАЗДЕЛЫ МЕЖДУНАРОДНОЙ ПАТЕНТНОЙ КЛАССИФИКАЦИИ (МПК)

- |          |  |          |  |
|----------|--|----------|--|
| <b>A</b> | <b>NECESITĂȚI CURENTE ALE VIEȚII</b><br><b>HUMAN NECESSITIES</b><br>УДОВЛЕТВОРЕНИЕ ЖИЗНЕННЫХ<br>ПОТРЕБНОСТЕЙ ЧЕЛОВЕКА  | <b>E</b> | <b>CONSTRUCȚII FIXE</b><br><b>FIXED CONSTRUCTIONS</b><br>СТРОИТЕЛЬСТВО   |
| <b>B</b> | <b>TEHNICI INDUSTRIALE DIVERSE</b><br><b>TRANSPORT PERFORMING</b><br><b>OPERATIONS. TRANSPORTING</b><br><b>РАЗЛИЧНЫЕ ТЕХНОЛОГИЧЕСКИЕ</b><br><b>ПРОЦЕССЫ. ТРАНСПОРТИРОВАНИЕ</b> | <b>F</b> | <b>MECANICĂ. ILUMINAT. ÎNCĂLZIRE. ARMAMENT.</b><br><b>EXPLOZIVE</b><br><b>MECHANICAL ENGINEERING. LIGHTING. HEATING.</b><br><b>WEAPONS. BLASTING</b><br><b>МЕХАНИКА. ОСВЕЩЕНИЕ. ОТОПЛЕНИЕ. ОРУЖИЕ.</b><br><b>ВЗРЫВНЫЕ РАБОТЫ</b> |
| <b>C</b> | <b>CHIMIE ȘI METALURGIE</b><br><b>CHEMISTRY. METALLURGY</b><br>ХИМИЯ И МЕТАЛЛУРГИЯ   | <b>G</b> | <b>FIZICĂ</b><br><b>PHYSICS</b><br>ФИЗИКА  |
| <b>D</b> | <b>TEXTILE ȘI HÂRTIE</b><br><b>TEXTILES. PAPER</b><br>ТЕКСТИЛЬ И БУМАГА  | <b>H</b> | <b>ELECTRICITATE</b><br><b>ELECTRICITY</b><br>ЭЛЕКТРИЧЕСТВО  |

## BB1A Cereri de brevet de invenție publicate / Published patent applications / Опубликованные заявки на патент на изобретение

**P**ublicarea în BOPI a cererilor de brevet asigură solicitantului o protecție provizorie în condițiile prevăzute de art. 19 din Legea nr. 50/2008 privind protecția invențiilor. Descrierile cererilor de brevet, ale căror rezumate sunt publicate în BOPI, se află în biblioteca AGEPI, accesibile publicului, și pot fi consultate direct gratuit sau se pot comanda copii, contra cost.

Conform art. 89(1) din Lege, după publicarea cererii de brevet orice persoană poate să prezinte la AGEPI observații referitoare la brevetabilitatea invenției care constituie obiectul cererii de brevet.

**P**ublication of patent applications in BOPI provides for the applicant a provisional protection in accordance with Art. 19 of the Law No. 50/2008 on the Protection of Inventions. Descriptions of the patent applications, the abstracts of which are published in BOPI, are available to the public in the AGEPI library and may be consulted directly or copies may be ordered for payment of an additional fee.

According to Art. 89(1) of the Law, in any proceedings before the AGEPI, following the publication of the patent application, any third party may present observations concerning the patentability of the invention to which the application relates.

**П**убликация заявок на патент в BOPI обеспечивает заявителю временную охрану на условиях, предусмотренных в ст. 19 Закона № 50/2008 об охране изобретений. Описания к заявкам на патенты, рефераты которых опубликованы в BOPI, находятся в библиотеке AGEPI, общедоступны для ознакомления, а за дополнительную плату могут быть заказаны их копии.

Согласно ст. 89(1) Закона, после публикации заявки на патент любое лицо вправе представить в AGEPI свои замечания в отношении патентоспособности изобретения, являющегося предметом заявки на патент.



- (21) **a 2021 0054 (13) A2**  
 (51) **Int. Cl.:** **B82Y 40/00** (2011.01)  
**H01L 21/3063** (2011.01)  
**H01L 21/477** (2011.01)
- (22) 2021.08.06  
 (71) UNIVERSITATEA TEHNICĂ A MOLDOVEI, MD  
 (72) MONAICO Elena, MD; MONAICO Eduard, MD; URSACHI Veaceslav, MD; TIGHINEANU Ion, MD  
 (54) **Procedeu de obținere a nanofirelor semiconductor cu bandă interzisă largă pe suport semiconductor cu bandă interzisă îngustă**  
 (57) Invenția se referă la tehnologia de producere a materialelor nanostructurate, în special la procedee de obținere a nanostructurilor prin tratament electrochimic.  
 Procedeu de obținere a nanofirelor semiconductor cu bandă interzisă largă pe suport semiconductor cu bandă interzisă îngustă, conform invenției, include anodizarea suprafeței unui suport semiconductor. Totodată nanofirele obținute în urma anodizării sunt supuse tratamentului termic într-o atmosferă inertă cu un conținut scăzut de oxigen.

Revendicări: 1

Figuri: 5

\*  
\* \*

- (54) **Process for producing wide-gap band semiconductor nanowires on narrow-gap band semiconductor substrates**  
 (57) The invention relates to a nanostructured materials production technology, in particular to processes for producing nanostructures by electrochemical processing.  
 The process for producing wide-gap band semiconductor nanowires on narrow-gap band semiconductor substrates, according to the invention, comprises anodizing the surface of a semiconductor substrate. At the same time, the nanowires obtained as a result of anodization are subjected to heat treatment in an inert atmosphere with a low oxygen content.

Claims: 1

Fig.: 5

\*  
\* \*

- (54) **Способ получения широкозонных полупроводниковых нанонитей на узкозонных полупроводниковых подложках**  
 (57) Изобретение относится к технологии производства наноструктурированных материалов, в частности, к способам получения

наноструктур путем электрохимической обработки.

Способ получения широкозонных полупроводниковых нанонитей на узкозонных полупроводниковых подложках, согласно изобретению, включает анодирование поверхности полупроводниковой подложки. При этом полученные в результате анодирования нанонити подвергаются термической обработке в инертной атмосфере с низким содержанием кислорода.

П. формулы: 1

Фиг.: 5

- (21) **a 2022 0040 (13) A2**  
 (51) **Int. Cl.:** **C12Q 1/68** (2018.01)  
**C12N 15/10** (2006.01)  
**A61K 39/04** (2006.01)  
**C07K 14/35** (2006.01)
- (22) 2021.02.05  
 (31) 62/971210  
 (32) 2020.02.06  
 (33) US  
 (85) 2022.09.06  
 (86) PCT/US2021/016931, 2021.02.05  
 (87) WO 2021/159000 A1, 2021.08.12  
 (71) THE ADMINISTRATORS OF THE TULANE EDUCATIONAL FUND, US  
 (72) HU Ye Tony, US; NING Bo, US; HUANG Zhen, US  
 (74) SOCOLOV Olga  
 (54) **Analiză bazată pe CRISPR pentru detectarea TB în fluidele corporale**  
 (57) Invenția se referă la o metodă de detectare a tuberculozei în fluidele circulante, cum ar fi ser, plasmă, urină și lichid cefalorahidian, în particular, la o metodă de detectare a tuberculozei în ser cu utilizarea sistemului reporter bazat pe CRISPR.  
 Metoda, conform invenției, include utilizarea proteinelor efectoare CRISPR împreună cu un ARN ghid și o moleculă reporter astfel, încât atunci când ARN-ul ghid se hibridizează cu un fragment de nucleotidă țintă, proteina efectoare CRISPR scindează molecula reporter, cu obținerea unui semnal detectabil.

Revendicări: 22

Figuri: 2

Secvențe: 9

\*  
\* \*

(54) **CRISPR-based assay for detecting TB in bodily fluids**

(57) The invention relates to a method of detecting tuberculosis in circulating fluids, such as serum, plasma, urine and cerebrospinal fluid, and more particularly relates to a method of detecting tuberculosis in serum using CRISPR-based reporter system.

The method, according to the invention, comprises using the CRISPR effector proteins along with a guide RNA and a reporter molecule, such that when the guide RNA hybridizes with a target nucleotide fragment, the CRISPR effector protein cleaves the reporter molecule, resulting in a detectable signal.

Claims: 22

Fig.: 2

Sequences: 9

\*  
\* \*

(54) **Анализ на основе CRISPR для обнаружения ТВ в телесных жидкостях**

(57) Изобретение относится к методу выявления туберкулеза в циркулирующих жидкостях, таких как сыворотка, плазма, моча и спинномозговая жидкость, в частности, к методу выявления туберкулеза в сыворотке с использованием репортерной системы на основе CRISPR.

Метод, согласно изобретению, включает использование эффекторных белков CRISPR вместе с направляющей РНК и репортерной молекулой так, что когда направляющая РНК гибридизуется с целевым нуклеотидным фрагментом, эффекторный белок CRISPR расщепляет репортерную молекулу, приводя к детектируемому сигналу.

П. формулы: 22

Фиг.: 2

Последовательности: 9

**BB2A Cereri de brevet european  
pentru care s-a solicitat validarea  
în Republica Moldova publicate /  
Published European patent applications  
for which validation in the Republic  
of Moldova has been requested /  
Опубликованные заявки на европейский  
патент, для которых была испрашена  
валидация в Республике Молдова**

**A** GEPI publică fiecare solicitare de validare după informarea de către OEB privind achitarea taxei stabilite pentru validare, dar nu înainte de expirarea unui termen de 18 luni de la data depunerii sau, dacă o prioritate a fost revendicată, de la data celei mai vechi priorități. O cerere de brevet european, pentru care s-a plătit taxa de validare, și un brevet european validat vor avea aceleași efecte ca și o cerere de brevet sau un brevet în conformitate cu Legea nr. 50/2008 privind protecția invențiilor.

**A** GEPI shall publish any request for validation after it has been informed by the EPO that the prescribed validation fee has been paid, but not before the expiry of a time limit of 18 months from the filing date or, if priority has been claimed, the earliest priority date. A European patent application for which the validation fee has been paid and a validated European patent shall have the same effects as a patent application and a patent in accordance with the Law No 50/2008 on the Protection of Inventions.

**К** аждое ходатайство о валидации публикуется Агентством после получения от ЕПВ подтверждения оплаты установленной таксы за валидацию, но не ранее истечения 18-месячного срока с даты подачи или, если испрашен приоритет, с даты наиболее раннего приоритета. Заявка на европейский патент, по которой была оплачена такса за валидацию, и валидированный европейский патент имеют то же действие, что и заявка на патент и патент в соответствии с Законом № 50/2008 об охране изобретений.

- (21) **e 2023 0030 (13) A1**  
 (51) **Int.Cl.:** *C13B 5/06* (2011.01.01)  
*C13B 10/08* (2011.01.01)  
*C13B 10/02* (2011.01.01)
- (96) 20793834.1, 2020.09.02  
 (87) WO 2021/177902, 2021.09.10  
 (31) 500122020  
 (32) 2020.03.04  
 (33) SK  
 (71)(72) ZITNY Boris, SK
- (54) **Procedeu de dezintegrare și uscare fluidă a materiei prime de sfeclă de zahăr care împiedică reacția de degradare a materiei prime**  
**Method of disintegrating and fluid drying of sugar beet material preventing the degradation reaction of the material**  
**Способ измельчения и жидкостной сушки сырья сахарной свеклы, предотвращающий реакцию деградации сырья**
- 
- (21) **e 2023 0031 (13) A1**  
 (51) **Int.Cl.:** *C13B 5/06* (2011.01.01)  
*C13B 10/08* (2011.01.01)  
*C13B 20/00* (2011.01.01)  
*A23L 29/30* (2016.01.01)  
*A23L 33/10* (2016.01.01)  
*A23L 33/125* (2016.01.01)  
*A23L 33/24* (2016.01.01)
- (96) 20797891.7, 2020.09.02  
 (87) WO 2021/177903, 2021.09.10  
 (31) SK  
 (32) 2020.03.04  
 (33) SK  
 (71)(72) ZITNY Boris, SK
- (54) **Procedeu de distribuție calitativă a materiei uscate de sfeclă de zahăr, produse obținute prin procedeul menționat și produs alimentar care conține un astfel de produs**  
**The method of qualitative distribution of sugar beet dry matter, products obtained by the mentioned method and food containing such product**  
**Способ качественного распределения сухого вещества сахарной свеклы, продукты, полученные указанным способом, и пищевой продукт, содержащий такой продукт**
- 
- (21) **e 2023 0032 (13) A1**  
 (51) **Int.Cl.:** *C09D 5/00* (2006.01.01)  
*C09K 9/02* (2006.01.01)  
*G01N 31/00* (2006.01.01)
- (96) 20923455.8, 2020.03.03  
 (87) WO 2021/176574, 2021.09.10  
 (71) MATSUI SHIKISO CHEMICAL CO., LTD., JP  
 (72) KITAGAWA Yosuke, JP; MIZUHARA Tomohiro, JP
- (54) **Agent colorant și procedeu asociat**  
**Coloring agent and related technique**  
**Красящий агент и связанный с ним способ**
- 
- (21) **e 2023 0033 (13) A1**  
 (51) **Int.Cl.:** *C07D 239/54* (2006.01.01)  
*A01N 43/54* (2006.01.01)
- (96) 21706960.8, 2021.02.25  
 (87) WO 2021/175689, 2021.09.10  
 (31) 20161516  
 (32) 2020.03.06  
 (33) EP  
 (71) BASF SE, DE  
 (72) SOUILLART Laetitia, DE; SEISER Tobias, DE; PETKOVA Desislava Slavcheva, DE; WITSCHEL Matthias, DE; PARRA RAPADO Lilianna, DE
- (54) **Feniluracili erbicizi**  
**Herbicidal phenyluracils**  
**Гербицидные фенилурацилы**
- 
- (21) **e 2023 0034 (13) A1**  
 (51) **Int.Cl.:** *A61K 38/12* (2006.01.01)  
*A61K 31/56* (2006.01.01)  
*A61P 31/12* (2006.01.01)  
*A61K 38/15* (2006.01.01)  
*A61P 37/06* (2006.01.01)
- (96) 21708018.3, 2021.03.02  
 (87) WO 2021/175829, 2021.09.10  
 (31) 20382152; 20382192; 20382266; 20382339; 20382815; 20382814; 21382059  
 (32) 2020.03.02; 2020.03.13; 2020.04.02; 2020.04.27; 2020.09.16; 2020.09.16; 2021.01.25  
 (33) EP; EP; EP; EP; EP; EP; EP  
 (71) PHARMA MAR, S.A., ES

- (72) AVILÉS MARÍN Pablo, ES; LOSADA GONZÁLEZ Alejandro, ES; FERNÁNDEZ SOUSA-FARO José María, ES
- (54) **Compuși pentru utilizare în condiții autoimune**  
**Compounds for use in autoimmune conditions**  
**Соединения для применения при аутоиммунных состояниях**

---

(21) **e 2023 0035 (13) A1**

- (51) **Int.Cl.:** **A61K 38/12** (2006.01.01)  
**A61K 31/56** (2006.01.01)  
**A61P 31/12** (2006.01.01)
- (96) 21708019.1, 2021.03.02
- (87) WO 2021/175831, 2021.09.10
- (31) 20382152; 20382192; 20382266; 20382339; 20382816; 20382815; 21382059
- (32) 2020.03.02; 2020.03.13; 2020.04.02; 2020.04.27; 2020.09.16; 2020.09.16; 2021.01.25
- (33) EP; EP; EP; EP; EP; EP; EP
- (71) PHARMA MAR S.A., ES
- (72) AVILÉS MARÍN Pablo, ES; LOSADA GONZÁLEZ Alejandro, ES; FERNÁNDEZ SOUSA-FARO José María, ES; FUDIO MUÑOZ Salvador, ES
- (54) **Compuși pentru utilizare în infecții virale**  
**Compounds for use in viral infections**  
**Соединения для применения при вирусных инфекциях**

---

(21) **e 2023 0036 (13) A1**

- (51) **Int.Cl.:** **A61K 38/12** (2006.01.01)  
**A61K 31/12** (2006.01.01)
- (96) 21708229.6, 2021.03.02
- (87) WO 2021/175823, 2021.09.10
- (31) 20382152; 20382192; 20382266; 20382339; 20382815; 20382821
- (32) 2020.03.02; 2020.03.13; 2020.04.02; 2020.04.27; 2020.09.16; 2020.09.17
- (33) EP; EP; EP; EP; EP; EP
- (71) PHARMA MAR, S.A., ES
- (72) IZQUIERDO-USEROS Nuria, ES; VERGARA-ALERT Júlia, ES; AVILÉS MARÍN Pablo, ES; FERNÁNDEZ SOUSA-FARO José María, ES; FUDIO MUNOZ Salvador, ES; LOSADA GONZÁLEZ Alejandro, ES

- (54) **PLD pentru utilizare în combinație în tratamentul coronavirusului**  
**PLD for use in combination in the treatment of coronavirus**  
**PLD для применения в комбинации при лечении коронавируса**

---

(21) **e 2023 0037 (13) A1**

- (51) **Int.Cl.:** **A61K 38/12** (2006.01.01)  
**A61K 31/56** (2006.01.01)  
**A61P 31/12** (2006.01.01)  
**A61K 38/15** (2006.01.01)  
**A61P 37/06** (2006.01.01)  
**A61P 29/00** (2006.01.01)
- (96) 21708237.9, 2021.03.02
- (87) WO 2021/175857, 2021.09.10
- (31) 20382152; 20382192; 20382266; 20382339; 20382816; 20382815; 21382059
- (32) 2020.03.02; 2020.03.13; 2020.04.02; 2020.04.27; 2020.09.16; 2020.09.16; 2021.01.25
- (33) EP; EP; EP; EP; EP; EP; EP
- (71) PHARMA MAR S.A., ES
- (72) AVILÉS MARÍN Pablo, ES; LOSADA GONZÁLEZ Alejandro, ES; FERNÁNDEZ SOUSA-FARO José María, ES; FUDIO MUÑOZ Salvador, ES
- (54) **Compuși pentru utilizare în stări inflamatorii**  
**Compounds for use in inflammatory conditions**  
**Соединения для применения при воспалительных состояниях**

---

(21) **e 2023 0038 (13) A1**

- (51) **Int.Cl.:** **A61K 38/12** (2006.01.01)  
**A61K 31/56** (2006.01.01)  
**A61P 31/12** (2006.01.01)
- (96) 21708649.5, 2021.03.02
- (87) WO 2021/175826, 2021.09.10
- (31) 20382152; 20382192; 20382266; 20382339; 20382815; 20382816
- (32) 2020.03.02; 2020.03.13; 2020.04.02; 2020.04.27; 2020.09.16; 2020.09.16
- (33) EP; EP; EP; EP; EP; EP
- (71) PHARMA MAR S.A., ES
- (72) FERNÁNDEZ SOUSA-FARO José María, ES; AVILÉS MARÍN Pablo, ES; LOSADA GONZÁLEZ Alejandro, ES; FUDIO MUÑOZ Salvador, ES

(54) **Compuși pentru utilizare în tratamentul infecției cu coronavirus**  
**Compounds for use in the treatment of Coronavirus infection**  
**Соединения для применения при лечении коронавирусной инфекции**

(21) **e 2023 0039 (13) A1**

(51) **Int.Cl.:** **A61K 31/426** (2006.01.01)  
**A61K 45/06** (2006.01.01)  
**A61P 25/28** (2006.01.01)

(96) 21710283.9, 2021.03.05

(87) WO 2021/176070, 2021.09.10

(31) 202062986171P

(32) 2020.03.06

(33) US

(71) ACTELION PHARMACEUTICALS LTD, CH

(72) BURCKLEN Michel, CH; HENNESSY Brian, CH; KRACKER Hilke, CH; LINSCHIED Philippe, CH; SIDORENKO Tatiana, CH

(54) **Procedee de încetinire a pierderii volumului creierului**  
**Methods of slowing brain volume loss**  
**Способы замедления потери объема мозга**

(21) **e 2023 0040 (13) A1**

(51) **Int.Cl.:** **C12N 5/0783** (2010.01.01)  
**C07K 16/42** (2006.01.01)

(96) 21710604.6, 2021.03.03

(87) WO 2021/176373, 2021.09.10

(31) 202062984445P

(32) 2020.03.03

(33) US

(71) JANSSEN BIOTECH, INC., US

(72) GANESAN Rajkumar, US; GREWAL Iqbal S., US; SINGH Sanjaya, US

(54) **Celule T gama delta și utilizările acestora**  
**Gamma delta T cells and uses thereof**  
**Гамма-дельта-Т-клетки и их применения**

(21) **e 2023 0041 (13) A1**

(51) **Int.Cl.:** **C12N 15/113** (2010.01.01)

(96) 21714077.1, 2021.03.03

(87) WO 2021/178556, 2021.09.10

(31) 202062985004P

(32) 2020.03.04

(33) US

(71) REGENERON PHARMACEUTICALS, INC., US

(72) YOUNG Tara, US; DALY Christopher, US; THURSTON Gavin, US

(54) **Procedee și compoziții pentru sensibilizarea celulelor tumorale la terapia imună**  
**Methods and compositions for sensitization of tumor cells to immune therapy**  
**Способы и композиции для сенсibilизации опухолевых клеток к иммунотерапии**

(21) **e 2023 0042 (13) A1**

(51) **Int.Cl.:** **C12N 15/113** (2010.01.01)  
**A61K 31/713** (2006.01.01)

(96) 21714081.3, 2021.03.04

(87) WO 2021/178607, 2021.09.10

(31) 202062985482P; 202062985484P

(32) 2020.03.05; 2020.03.05

(33) US; US

(71) ALNYLAM PHARMACEUTICALS, INC., US

(72) KEATING Mark, US; MCININCH James D., US

(54) **Compoziții de iARN al componentei complementului C3 și procedee de utilizare a acestora pentru tratamentul sau prevenirea bolilor asociate cu componenta complementului C3**  
**Complement component C3 iRNA compositions and methods of use thereof for treating or preventing complement component C3-associated diseases**  
**Композиции иРНК компонента комплемента C3 и способы их применения для лечения или профилактики заболеваний, ассоциированных с компонентом комплемента C3**

(21) **e 2023 0043 (13) A1**

(51) **Int.Cl.:** **G06Q 10/06** (2012.01.01)  
**A01M 1/02** (2006.01.01)  
**G06Q 50/02** (2012.01.01)  
**A01M 1/00** (2006.01.01)

(96) 21714084.7, 2021.03.04

(87) WO 2021/178626, 2021.09.10

(31) 202062984881P; 202062984885P; 202017081263; 202017081361

(32) 2020.03.04; 2020.03.04; 2020.10.27;  
2020.10.27

(33) US; US; US; US

(71) FMC CORPORATION, US

(72) SINGH Sukhvinder, US; STERLING Sara Catherine, US; BARRATT Simon Bridge, US; GONG Ruixue, US; LIN Wandu, US; MANDAGONDI Sai Anirudh, US; PALLAI Cassandra, US; PUTTERMAN Ross Joseph, US

(54) **Sisteme și metode de predicție a presiunii dăunătorilor cu utilizarea caracteristicilor geospațiale și învățării automate**  
**Systems and methods for predicting pest pressure using geospatial features and machine learning**  
**Системы и методы прогнозирования давления вредителей с использованием геопространственных признаков и машинного обучения**

(31) 202062984881P; 202062984885P;  
202017081263; 202017081361

(32) 2020.03.04; 2020.03.04; 2020.10.27;  
2020.10.27

(33) US; US; US; US

(71) FMC CORPORATION, US

(72) SINGH Sukhvinder, US; STERLING Sara Catherine, US; BARRATT Simon Bridge, US; D'HYVER DE LAS DESES Paul, US; LIN Wandu, US; PUTTERMAN Ross Joseph, US; STUART-HOFF Ian Anthony, US

(54) **Sisteme și procedee pentru hărți termice de presiune a dăunătorilor**  
**Systems and methods for pest pressure heat maps**  
**Системы и способы для тепловых карт давления вредителей**

(21) e 2023 0044 (13) A1

(51) Int.Cl.: C07D 403/04 (2006.01.01)  
C07D 403/14 (2006.01.01)  
A61K 31/4375 (2006.01.01)  
A61K 31/4709 (2006.01.01)  
A61P 35/00 (2006.01.01)

(96) 21714486.4, 2021.03.02

(87) WO 2021/178420, 2021.09.10

(31) 202062984677P

(32) 2020.03.03

(33) US

(71) TWENTYEIGHT-SEVEN, INC., US

(72) ERICSSON Anna M., US; GHOSH Shomir, US; HARVEY Darren Martin, US

(54) **Compuși care țintesc proteinele de legare la ARN sau proteinele modificatoare de ARN**  
**Compounds targeting RNA-binding proteins or RNA-modifying proteins**  
**Соединения, нацеленные на РНК-связывающие белки или РНК-модифицирующие белки**

(21) e 2023 0046 (13) A1

(51) Int.Cl.: A61K 31/4045 (2006.01.01)  
A61K 45/06 (2006.01.01)  
A61K 9/00 (2006.01.01)  
A61P 13/12 (2006.01.01)

(96) 21714577.0, 2021.03.05

(87) WO 2021/178768, 2021.09.10

(31) 202062986096P

(32) 2020.03.06

(33) US

(71) VERTEX PHARMACEUTICALS INCORPORATED, US

(72) EGBUNA Ifeatu, US; HARE Brian J., US; KRUG Alexander Wolfgang, US; MALLALIEU Navita, US; WU Shu-Pei, US

(54) **Metode de tratament al glomerulosclerozei segmentare focale dependente de APOL-1**  
**Methods of treating APOL-1 dependent focal segmental glomerulosclerosis**  
**Методы лечения APOL-1-зависимого фокально-сегментарного гломерулосклероза**

(21) e 2023 0045 (13) A1

(51) Int.Cl.: G06Q 10/06 (2012.01.01)  
G06Q 10/04 (2012.01.01)  
G06Q 50/02 (2012.01.01)  
H04L 29/08 (2006.01.01)

(96) 21714539.0, 2021.03.04

(87) WO 2021/178622, 2021.09.10

(21) e 2023 0047 (13) A1

(51) Int.Cl.: A61K 31/53 (2006.01.01)  
A61P 35/00 (2006.01.01)  
A61K 39/395 (2006.01.01)

(96) 21714578.8, 2021.03.05

(87) WO 2021/178779, 2021.09.10

(31) 202062986482P



- (32) 2020.03.06  
 (33) US  
 (71) INCYTE CORPORATION, US  
 (72) RIOS-DORIA Jonathan, US; KOBBLISH Holly K., US  
 (54) **Terapie combinată care include inhibitori ai AXL/MER și PD-1/PD-L1**  
**Combination therapy comprising AXL/MER and PD-1/PD-L1 inhibitors**  
**Комбинированная терапия, включающая ингибиторы AXL/MER и PD-1/PD-L1**

- (21) **e 2023 0048 (13) A1**  
 (51) **Int.Cl.: C12N 15/113 (2010.01.01)**  
**A61K 31/713 (2006.01.01)**  
**A61K 47/61 (2017.01.01)**  
 (96) 21714741.2, 2021.03.05  
 (87) WO 2021/178736, 2021.09.10  
 (31) 202062985948P  
 (32) 2020.03.06  
 (33) US  
 (71) ALNYLAM PHARMACEUTICALS, INC., US  
 (72) TREMBLAY Frederic, US; MCININCH James D., US  
 (54) **Compoziții de iARN de cetoheksokinază (CHK) și procedee de utilizare a acestora**  
**Ketohexokinase (CHK) iRNA compositions and methods of use thereof**  
**Композиции иРНК кетогексокиназы (КГК) и способы их применения**

- (21) **e 2023 0049 (13) A1**  
 (51) **Int.Cl.: C12N 15/113 (2010.01.01)**  
 (96) 21714746.1, 2021.03.05  
 (87) WO 2021/178778, 2021.09.10  
 (31) 202062985950P  
 (32) 2020.03.06  
 (33) US  
 (71) ALNYLAM PHARMACEUTICALS, INC., US  
 (72) CHAN Amy, US; JANAS Maja, US; MCDougall Robin D., US; RAMSDEN Diane, US; SCHLEGEL Mark K., US; SUTHERLAND Jessica E., US  
 (54) **Compoziții și procedee de inhibare a expresiei transtiretinei (TTR)**  
**Compositions and methods for inhibiting expression of transthyretin (TTR)**

**Композиции и способы ингибирования экспрессии транстиретина (TTR)**

- (21) **e 2023 0050 (13) A1**  
 (51) **Int.Cl.: B01F 3/12 (2006.01.01)**  
**B01F 5/00 (2006.01.01)**  
**B01F 5/10 (2006.01.01)**  
**B01F 13/10 (2006.01.01)**  
 (96) 21716849.1, 2021.03.05  
 (87) WO 2021/176412, 2021.09.10  
 (31) 202001402  
 (32) 2020.03.05  
 (33) ZA  
 (71)(72) BEYLEFELD Barend Jacobus, MU  
 (54) **Mixere de lichide și suspensii**  
**Liquid and slurry mixers**  
**Смесители для жидкостей и суспензий**

- (21) **e 2023 0051 (13) A1**  
 (51) **Int.Cl.: A61K 9/16 (2006.01.01)**  
**A61K 9/20 (2006.01.01)**  
**A61K 9/28 (2006.01.01)**  
**A61K 31/00 (2006.01.01)**  
 (96) 21718642.8, 2021.03.03  
 (87) WO 2021/176273, 2021.09.10  
 (31) 2020037177  
 (32) 2020.03.04  
 (33) JP  
 (71) TAKEDA PHARMACEUTICAL COMPANY LIMITED, JP  
 (72) SUEHARA Tetsuya, JP; HOHOKABE Miyuki, JP; HARADA Kazuki, JP  
 (54) **Preparate solide orale**  
**Oral solid preparations**  
**Пероральные твердые препараты**

- (21) **e 2023 0052 (13) A1**  
 (51) **Int.Cl.: A61J 1/10 (2006.01.01)**  
**A61J 1/14 (2006.01.01)**  
**A61J 1/16 (2006.01.01)**  
 (96) 21719754.0, 2021.03.08  
 (87) WO 2021/178946, 2021.09.10  
 (31) 202062986606P  
 (32) 2020.03.06  
 (33) US

- (71) BAXTER INTERNATIONAL INC., US; BAXTER HEALTHCARE SA, CH
- (72) COPE Steven M., US; TITUS Allan E., US
- (54) **Sistem de containere ambalate, sigilate pentru depozitarea stabilă a unei formulări farmaceutice sensibile la oxigen**  
**Packaged, sealed container system for stable storage of an oxygen sensitive pharmaceutical formulation**  
**Система упакованных герметичных контейнеров для стабильного хранения чувствительного к кислороду фармацевтического состава**

- 
- (21) e 2023 0053 (13) A1  
 (51) Int.Cl.: C12Q 1/6883 (2018.01.01)  
 (96) 21723451.7, 2021.03.01  
 (87) WO 2021/177904, 2021.09.10  
 (31) 500102020  
 (32) 2020.03.02  
 (33) SK
- (71) UNIVERZITA PAVLA JOZEFA SAFÁRIKA V KOSICIACH, SK; MASARYKOVA UNIVERZITA, CZ; UNIVERZITA KOMENSKÉHO V BRATISLAVE, SK
- (72) RABAJDOVÁ Miroslava, SK; SLABÝ Ondrej, CZ; SOLTYS Katarína, SK; MAREKOVÁ Mária, SK; TOPORCEROVÁ Silvia, SK
- (54) **Test non-invaziv de succes al procesului de fertilizare in vitro**  
**Non-invasive successfulness test of in vitro fertilization process**  
**Неинвазивный тест на успешность процесса экстракорпорального оплодотворения**

- 
- (21) e 2023 0054 (13) A1  
 (51) Int.Cl.: C12P 7/62 (2022.01.01)  
 C08G 63/06 (2006.01.01)  
 (96) 21760911.4, 2021.02.26  
 (87) WO 2021/172559, 2021.09.02  
 (31) 2020034109  
 (32) 2020.02.28  
 (33) JP
- (71) NATIONAL UNIVERSITY CORPORATION HOKKAIDO UNIVERSITY, JP
- (72) MATSUMOTO Kenichiro, JP; FUKUI Toshiaki, JP; ISHIHARA Shizuru, JP

- (54) **Copolimer bloc și procedeu de obținere a acestuia**  
**Block copolymer and method for producing same**  
**Блок-сополимер и способ его получения**

- 
- (21) e 2023 0055 (13) A1  
 (51) Int.Cl.: A61K 39/215 (2006.01.01)  
 (96) 21763583.8, 2021.03.01  
 (87) WO 2021/178321, 2021.09.10  
 (31) 202062983737P  
 (32) 2020.03.01  
 (33) US
- (71) DYNVAX TECHNOLOGIES CORPORATION, US
- (72) CAMPBELL John D., US; JANSSEN Robert S., US; NOVACK David, US
- (54) **Vaccinuri împotriva coronavirusului care conțin un agonist al TLR9**  
**Coronavirus vaccines comprising a TLR9 agonist**  
**Вакцины против коронавируса, содержащие агонист TLR9**

- 
- (21) e 2023 0056 (13) A1  
 (51) Int.Cl.: A23L 13/30 (2016.01.01)  
 A23L 13/40 (2016.01.01)  
 A23L 13/70 (2016.01.01)  
 C12N 1/00 (2006.01.01)  
 C12N 1/20 (2006.01.01)  
 C12N 15/52 (2006.01.01)  
 (96) 21763853.5, 2021.02.28  
 (87) WO 2021/178254, 2021.09.10  
 (31) 202062984253P  
 (32) 2020.03.02  
 (33) US
- (71) AIR PROTEIN, INC., US
- (72) REED John S., US; ROBERTSON Dan E., US
- (54) **Compoziții de analogi de carne structurați cu conținut ridicat de proteine**  
**Structured high-protein meat analogue compositions**  
**Композиции структурированных аналогов мяса с высоким содержанием белка**

- (21) **e 2023 0057 (13) A1**  
 (51) **Int.Cl.:** **A61K 31/445** (2006.01.01)  
**A61K 31/4523** (2006.01.01)  
**A61K 31/4545** (2006.01.01)  
**C07D 471/00** (2006.01.01)  
**C07D 471/02** (2006.01.01)  
**C07D 471/04** (2006.01.01)  
 (96) 21763872.5, 2021.03.05  
 (87) WO 2021/178846, 2021.09.10  
 (31) 202062985929P  
 (32) 2020.03.06  
 (33) US  
 (71) OLEMA PHARMACEUTICALS, INC., US  
 (72) HARMON Cyrus L., US; KUSHNER Peter J., US; MYLES David C., US; GALLAGHER Leslie Hodges, US  
 (54) **Metode de tratament al bolilor asociate cu receptorul de estrogen**  
**Methods of treating estrogen receptor-associated diseases**  
**Методы лечения заболеваний, ассоциированных с эстрогенным рецептором**
- 202063062843P; 202063104229P;  
 202063105637P; 202163140591P  
 (32) 2020.03.06; 2020.04.10; 2020.04.24;  
 2020.07.21; 2020.08.07; 2020.10.22;  
 2020.10.26; 2021.01.22  
 (33) US; US; US; US; US; US; US; US  
 (71) OMEROS CORPORATION, US  
 (72) DEMOPULOS Gregory A., US; QUINTON Tineka J., US  
 (54) **Procedee de inhibare a MASP-2 pentru tratamentul și/sau prevenirea sindromului de detresă respiratorie acută indus de coronavirus**  
**Methods of inhibiting MASP-2 for the treatment and/or prevention of coronavirus-induced acute respiratory distress syndrome**  
**Способы ингибирования MASP-2 для лечения и/или профилактики индуцированного коронавирусом острого респираторного дистресс-синдрома**

- (21) **e 2023 0058 (13) A1**  
 (51) **Int.Cl.:** **C12H 1/00** (2006.01.01)  
**C12G 3/00** (2019.01.01)  
 (96) 21764363.4, 2021.03.04  
 (87) WO 2021/178670, 2021.09.10  
 (31) 202062985657P  
 (32) 2020.03.05  
 (33) US  
 (71) BESPOKEN SPIRITS, INC., US  
 (72) JANOUSEK Martin, US; SPITZER Jordan, US; BALLANTINE Arne, US; KAPOOR Sanjiv, US  
 (54) **Sisteme și procedee de rafinare a băuturilor spirtoase**  
**Systems and methods for refining spirits**  
**Системы и способы рафинирования спиртных напитков**

- (21) **e 2023 0060 (13) A1**  
 (51) **Int.Cl.:** **A23L 27/10** (2016.01.01)  
**A47J 31/40** (2006.01.01)  
**C12C 5/02** (2006.01.01)  
**C12G 3/06** (2006.01.01)  
**C12G 3/07** (2006.01.01)  
**C12H 1/20** (2006.01.01)  
**C12H 1/22** (2006.01.01)  
 (96) 21765134.8, 2021.03.04  
 (87) WO 2021/178610, 2021.09.10  
 (31) 202062985706P  
 (32) 2020.03.05  
 (33) US  
 (71) BESPOKEN SPIRITS, INC., US  
 (72) JANOUSEK Martin, US; SPITZER Jordan, US; BALLANTINE Arne, US; KAPOOR Sanjiv, US; BALLANTINE Parke, US; AARON Stuart, US  
 (54) **Procedeu de rafinare a băuturilor spirtoase**  
**Methods for spirits refining**  
**Способы рафинирования спиртных напитков**

- (21) **e 2023 0059 (13) A1**  
 (51) **Int.Cl.:** **A61P 11/00** (2006.01.01)  
**A61P 11/16** (2006.01.01)  
**A61P 31/12** (2006.01.01)  
 (96) 21764370.9, 2021.03.05  
 (87) WO 2021/178902, 2021.09.10  
 (31) 202062986566P; 202063008540P;  
 202063015299P; 202063054298P;

- (21) **e 2023 0061 (13) A1**  
 (51) **Int.Cl.:** **A61K 39/215** (2006.01.01)  
 (96) 21765371.6, 2021.03.01  
 (87) WO 2021/178306, 2021.09.10  
 (31) 202062983737P; 202063040696P

- (32) 2020.03.01; 2020.06.18  
 (33) US; US  
 (71) DYNAVAX TECHNOLOGIES CORPORATION, US; MEDIGEN VACCINE BIOLOGICS CORPORATION, TW  
 (72) CAMPBELL John D., US; JANSSEN Robert S., US; NOVACK David, US; KUO Tsun-Yung, CN; CHEN Charles, TW; WU Chung-Chin, TW; LIN Yi-Jiun, TW; LIN Meei-Yun, TW; WU Yu-Chi, TW  
 (54) **Vaccinuri împotriva coronavirusului care conțin un agonist al TLR9**  
**Coronavirus vaccines comprising a TLR9 agonist**  
**Вакцины против коронавируса, содержащие агонист TLR9**

- 
- (21) **e 2023 0062 (13) A1**  
 (51) **Int.Cl.: C07K 16/30** (2006.01.01)  
 (96) 21765414.4, 2021.03.08  
 (87) WO 2021/178960, 2021.09.10  
 (31) 202062986310P  
 (32) 2020.03.06  
 (33) US  
 (71) ALETA BIOTHERAPEUTICS INC., US  
 (72) LOBB Roy, US; RENNERT Paul, US  
 (54) **Compoziții și metode de tratament al cancerului**  
**Compositions and methods for treatment of cancer**  
**Композиции и методы для лечения рака**

- 
- (21) **e 2023 0063 (13) A1**  
 (51) **Int.Cl.: C07D 211/46** (2006.01.01)  
**A61P 3/00** (2006.01.01)  
**A61P 25/16** (2006.01.01)  
**A61P 9/10** (2006.01.01)  
**A61K 31/445** (2006.01.01)  
 (96) 21798287.5, 2021.10.01  
 (87) WO 2022/069709, 2022.04.07  
 (31) 20199934  
 (32) 2020.10.02  
 (33) EP  
 (71) AZAFAROS B.V., NL  
 (72) HETT Robert, NL; BLATTER Fritz, NL; ROBIN Jennifer, NL; LANDSKRONER Kyle, CH

- (54) **Forme cristaline ale unui compus farmaceutic**  
**Crystalline forms of a pharmaceutical compound**  
**Кристаллические формы фармацевтического соединения**

- 
- (21) **e 2023 0064 (13) A1**  
 (51) **Int.Cl.: A61K 31/661** (2006.01.01)  
**A61P 25/02** (2006.01.01)  
 (96) 22730040.7, 2022.05.23  
 (87) WO 2022/251805, 2022.12.01  
 (31) 202163192246P  
 (32) 2021.05.24  
 (33) US  
 (71) MEDICON PHARMACEUTICALS, INC., US  
 (72) RIGAS Basil., US  
 (54) **Tratamentul durerii asociate cu neuropatia periferică indusă de chimioterapie**  
**Treating pain associated with chemotherapy-induced peripheral neuropathy**  
**Лечение боли, ассоциированной с периферической нейропатией, индуцированной химиотерапией**

- 
- (21) **e 2023 0065 (13) A1**  
 (51) **Int.Cl.: A61K 31/661** (2006.01.01)  
**A61P 25/02** (2006.01.01)  
 (96) 22731960.5, 2022.05.23  
 (87) WO 2022/251806, 2022.12.01  
 (31) 202163192248P  
 (32) 2021.05.24  
 (33) US  
 (71) MEDICON PHARMACEUTICALS, INC., US  
 (72) RIGAS Basil., US  
 (54) **Tratamentul durerii asociate cu neuropatia periferică diabetică**  
**Treating pain associated with diabetic peripheral neuropathy**  
**Лечение боли, ассоциированной с диабетической периферической невропатией**
-

- (21) **e 2023 0066 (13) A1**  
 (51) **Int.Cl.:** *D21C 11/00* (2006.01.01)  
*C07G 1/00* (2011.01.01)  
*C08H 7/00* (2011.01.01)  
*C08L 97/00* (2006.01.01)  
*C10G 1/04* (2006.01.01)  
 (96) 20211032.6, 2020.12.01  
 (97) 4008835, 2022.06.08  
 (71) KØBENHAVNS UNIVERSITET, DK  
 (72) OROZCO Yohanna Cabrera, DK  
 (54) **Compoziția ligninei**  
**Lignin composition**  
**Композиция лигнина**
- 
- (21) **e 2023 0067 (13) A1**  
 (51) **Int.Cl.:** *A61K 38/40* (2006.01.01)  
*A61P 31/12* (2006.01.01)  
 (96) 20796654.0, 2020.10.15  
 (87) WO 2020/250209, 2020.12.17  
 (31) 202000005011  
 (32) 2020.03.09  
 (33) IT  
 (71) SOFAR S.P.A., IT  
 (72) BIFFI Andrea, IT; FIORE Walter, IT  
 (54) **Lactoferină pentru uz oral cu acțiune antivirală**  
**Lactoferrin for oral use with antiviral action**  
**Лактоферрин для перорального применения с противовирусным действием**
- 
- (21) **e 2023 0068 (13) A1**  
 (51) **Int.Cl.:** *A61P 31/14* (2006.01.01)  
 (96) 21192208.3, 2016.10.21  
 (97) 4011451, 2022.06.15  
 (31) 201562245031P; 201562244813P;  
 201562244946P; 201562244802P;  
 201562244837P; 201562247362P;  
 201562247483P; 201562247394P;  
 201562247297P  
 (32) 2015.10.22; 2015.10.22; 2015.10.22;  
 2015.10.22; 2015.10.22; 2015.10.28;  
 2015.10.28; 2015.10.28; 2015.10.28  
 (33) US; US; US; US; US; US; US; US; US  
 (71) MODERNATX, INC., US
- 
- (72) CIARAMELLA Giuseppe, US; HIMANSU Sunny, US  
 (54) **Vaccinuri cu ARNm împotriva metapneumovirusului**  
**Metapneumovirus mRNA vaccines**  
**Вакцины с мРНК против метапневмовируса**
- 
- (21) **e 2023 0069 (13) A1**  
 (51) **Int.Cl.:** *C07K 14/47* (2006.01.01)  
*C07K 16/18* (2006.01.01)  
*C07K 16/28* (2006.01.01)  
*A61K 39/395* (2006.01.01)  
*A61P 35/00* (2006.01.01)  
*A61P 37/04* (2006.01.01)  
 (96) 21202274.3, 2016.05.27  
 (97) 4011907, 2022.06.15  
 (31) 201562167582P; 201562205279P;  
 201662313487P  
 (32) 2015.05.28; 2015.08.14; 2016.03.25  
 (33) US; US; US  
 (71) MEREO BIOPHARMA 5, INC., US  
 (72) GURNEY Austin, US; XIE Ming-Hong, US  
 (54) **Agenți de legare a TIGIT și utilizările acestora**  
**TIGIT-binding agents and uses thereof**  
**TIGIT-связывающие агенты и их применения**
- 
- (21) **e 2023 0070 (13) A1**  
 (51) **Int.Cl.:** *B63B 35/44* (2006.01.01)  
*B63J 4/00* (2006.01.01)  
*C02F 3/12* (2006.01.01)  
*C02F 3/32* (2006.01.01)  
 (96) 21710007.2, 2021.03.10  
 (87) WO 2021/180811, 2021.09.16  
 (31) 2002394  
 (32) 2020.03.11  
 (33) FR  
 (71) AQUATECH INNOVATION, FR  
 (72) LASSABLIERE Dominique, FR  
 (54) **Stație de epurare a apelor uzate menajere**  
**Domestic effluent treatment plant**  
**Станция очистки бытовых сточных вод**
-

- (21) **e 2023 0071 (13) A1**  
 (51) **Int.Cl.:** **C12N 5/071** (2010.01.01)  
**A61K 35/407** (2015.01.01)  
**A01N 1/02** (2006.01.01)  
 (96) 21711269.7, 2021.03.15  
 (87) WO 2021/180984, 2021.09.16  
 (31) 20305267  
 (32) 2020.03.13  
 (33) EP  
 (71) GOLIVER THERAPEUTICS, FR; NANTES UNIVERSITÉ, FR; INSTITUT NATIONAL DE LA SANTÉ ET DE LA RECHERCHE MÉDICALE (INSERM), FR  
 (72) NGUYEN Tuan Huy, FR; FOURRIER Angélique, FR; RISPAL Raphaël, FR; DELBOS Frédéric, FR  
 (54) **Celule stem hepatice pentru tratamentul și/sau prevenirea tulburărilor hepatice fulminante**  
**Hepatic stem-like cells for the treatment and/or the prevention of fulminant liver disorders**  
**Печеночные стволовые клетки для лечения и/или профилактики фульминантных нарушений печени**
- 
- (21) **e 2023 0072 (13) A1**  
 (51) **Int.Cl.:** **A61K 39/00** (2006.01.01)  
**A61K 47/68** (2017.01.01)  
**A61P 35/00** (2006.01.01)  
**C07K 14/725** (2006.01.01)  
**C07K 16/28** (2006.01.01)  
 (96) 21713138.2, 2021.03.15  
 (87) WO 2021/181366, 2021.09.16  
 (31) 202062989071P; 202062989093P;  
 202062989120P; 202062989187P;  
 202062989230P  
 (32) 2020.03.13; 2020.03.13; 2020.03.13;  
 2020.03.13; 2020.03.13  
 (33) US; US; US; US; US  
 (71) JANSSEN BIOTECH, INC., US  
 (72) DOONAN Patrick John, US; GANESAN Rajkumar, US; DEREBE Mehabaw Getahun, US; VENKATARAMANI Sathyadevi, US; SINGH Sanjaya, US; GREWAL Iqbal S., US; WIEHAGEN Karla R, US
- (54) **Materiale și procedee de legare a Siglec-3/CD33**  
**Materials and methods for binding Siglec-3/CD33**  
**Материалы и способы связывания Siglec-3/CD33**
- 
- (21) **e 2023 0073 (13) A1**  
 (51) **Int.Cl.:** **C07H 17/08** (2006.01.01)  
**A61K 31/7048** (2006.01.01)  
**A61P 11/00** (2006.01.01)  
**A61P 29/00** (2006.01.01)  
**A61P 37/02** (2006.01.01)  
 (96) 21715446.7, 2021.03.11  
 (87) WO 2021/183758, 2021.09.16  
 (31) 202062988492P  
 (32) 2020.03.12  
 (33) US  
 (71) ZOETIS SERVICES LLC, US  
 (72) COX Mark R., US; STUK Timothy L., US; MADDUX Todd M., US; EWIN Richard Andrew, US; JOHNSON Paul D., US; RESPONDEK Tomasz, US; KYNE Graham M., US; VAIRAGOUNDAR Rajendran, US  
 (54) **Azalide de uree imunomodulatoare**  
**Immunomodulating urea azalides**  
**Иммуномодулирующие азалиды мочевины**
- 
- (21) **e 2023 0074 (13) A1**  
 (51) **Int.Cl.:** **C07D 231/38** (2006.01.01)  
**A01N 43/56** (2006.01.01)  
 (96) 21715726.2, 2021.03.11  
 (87) WO 2021/183721, 2021.09.16  
 (31) 202062988128P  
 (32) 2020.03.11  
 (33) US  
 (71) FMC CORPORATION, US  
 (72) LONG Jeffrey Keith, US; CHITTABOINA Srinivas, US; MCMAHON Travis Chandler, US  
 (54) **Amestecuri fungicide care conțin derivați de pirazol**  
**Fungicidal mixtures containing pyrazole derivatives**  
**Фунгицидные смеси, содержащие производные пиразола**

- (21) **e 2023 0075 (13) A1**  
 (51) **Int.Cl.: A61K 35/744 (2015.01.01)**  
**A61P 31/12 (2006.01.01)**  
 (96) 21716546.3, 2021.03.09  
 (87) WO 2021/181272, 2021.09.16  
 (31) 202000005011; 202000006205  
 (32) 2020.03.09; 2020.03.24  
 (33) IT; IT  
 (71) SOFAR S.P.A., IT  
 (72) BIFFI Andrea, IT; FIORE Walter, IT  
 (54) **Tulpini bacteriene și compoziții ale acestora pentru uz oral în tratamentul infecțiilor virale ale sistemului respirator**  
**Bacterial strains and compositions thereof for oral use in the treatment of viral infections of the respiratory system**  
**Бактериальные штаммы и их композиции для перорального применения при лечении вирусных инфекций дыхательной системы**

- (21) **e 2023 0076 (13) A1**  
 (51) **Int.Cl.: A61K 38/30 (2006.01.01)**  
**A61K 35/744 (2015.01.01)**  
**A61P 31/12 (2006.01.01)**  
 (96) 21716547.1, 2021.03.09  
 (87) WO 2021/181276, 2021.09.16  
 (31) 202000005011  
 (32) 2020.03.09  
 (33) IT  
 (71) SOFAR S.P.A., IT  
 (72) BIFFI Andrea, IT; FIORE Walter, IT  
 (54) **Compoziție care conține lactoferină și tulpini bacteriene probiotice pentru uz oral cu acțiune antivirală**  
**Composition comprising lactoferrin and probiotic bacterial strains for oral use with antiviral action**  
**Композиция, содержащая лактоферрин и пробиотические бактериальные штаммы для перорального применения с противовирусным действием**

- (21) **e 2023 0077 (13) A1**  
 (51) **Int.Cl.: A24B 15/167 (2020.01.01)**  
**A24F 40/05 (2020.01.01)**  
**A24F 40/10 (2020.01.01)**  
**A61M 11/00 (2006.01.01)**  
**A61M 15/00 (2006.01.01)**

- B05B 17/06 (2006.01.01)**  
**B05B 17/00 (2006.01.01)**  
 (96) 21716844.2, 2021.04.01  
 (87) WO 2021/205151, 2021.10.14  
 (31) 20168245; 202016889667; 202017065992;  
 202063111592P; 202017122025  
 (32) 2020.04.06; 2020.06.01; 2020.10.08;  
 2020.11.09; 2020.12.15  
 (33) EP; US; US; US; US  
 (71) SHAHEEN INNOVATIONS HOLDING LIMITED, AE  
 (72) LAHOUD Imad, AE; MACHOVEC Jeff, AE;  
 BHATTI Sajid, AE; ALSHAIBA SALEH GHAN-  
 NAM ALMAZROUEI Mohammed, AE; LAMO-  
 UREUX Clement, AE  
 (54) **Sisteme și metode de liză celulară**  
**Cell lysis systems and methods**  
**Системы и методы лизиса клеток**

- (21) **e 2023 0078 (13) A1**  
 (51) **Int.Cl.: A61K 38/40 (2006.01.01)**  
**A61K 31/198 (2006.01.01)**  
**A61K 9/00 (2006.01.01)**  
**A61M 15/00 (2006.01.01)**  
**A61P 31/12 (2006.01.01)**  
 (96) 21717209.7, 2021.03.09  
 (87) WO 2021/181261, 2021.09.16  
 (31) 202000005026  
 (32) 2020.03.09  
 (33) IT  
 (71) SOFAR S.P.A., IT  
 (72) BIFFI Andrea, IT; FIORE Walter, IT  
 (54) **Lactoferină pentru utilizare prin inhalare orală pentru tratamentul unei boli cauzate de SARS-coronavirus**  
**Lactoferrin for oral inhalation use for the treatment of a disease caused by a SARS-coronavirus**  
**Лактоферрин для перорального ингаляционного применения для лечения заболевания, вызванного SARS-коронавирусом**

- (21) **e 2023 0079 (13) A1**  
 (51) **Int.Cl.: C07K 16/10 (2006.01.01)**  
**A61P 11/00 (2006.01.01)**  
**A61P 31/14 (2006.01.01)**  
 (96) 21719305.1, 2021.03.04  
 (87) WO 2021/183359, 2021.09.16



- (31) 202062987313P; 202063010999P;  
202063030530P; 202063036089P;  
202063080351P; 202063085042P;  
202063116483P
- (32) 2020.03.09; 2020.04.16; 2020.05.27;  
2020.06.08; 2020.09.18; 2020.09.29;  
2020.11.20
- (33) US; US; US; US; US; US; US
- (71) ABCELLERA BIOLOGICS INC., CA; THE UNITED STATES OF AMERICA, AS REPRESENTED BY THE SECRETARY, DEPARTMENT OF HEALTH AND HUMAN SERVICES, US
- (72) WESTENDORF Kathryn, CA; ZENTELIS Stefanie, CA; MUTHURAMAN Krithika, CA; JEPSON Kevin, CA; FALCONER Ester, CA; MASCOLA John, US; GRAHAM Barney, US; CORBETT Kizzmekia, US; LEDGERWOOD Julie, US; WANG Lingshu, US; ABIONA Olubukola, US; SHI Wei, US; KONG Wing-pui, US; ZHANG Yi, US; JONES Bryan Edward, US; FOSTER Denisa, US; DAVIES Julian, US; CHAI Qing, US; FRYE Christopher Carl, US; GOPALRATHNAM Ganapathy, US; HENDLE Jörg, US; SAUDER John Michael, US; BOYLES Jeffrey Streetman, US; PUSTILNIK Anna, US
- (54) **Anticorpi anti-coronavirus și procedee de utilizare**  
**Anti-coronavirus antibodies and methods of use**  
**Антикоронавирусные антитела и способы применения**

- 
- (21) e 2023 0080 (13) A1
- (51) Int.Cl.: C12N 9/22 (2006.01.01)  
C12N 15/113 (2010.01.01)
- (96) 21725880.5, 2021.04.23
- (87) WO 2021/217002, 2021.10.28
- (31) 202063014970P; 202063077211P
- (32) 2020.04.24; 2020.09.11
- (33) US; US
- (71) LIFEEDIT THERAPEUTICS, INC., US
- (72) BOWEN Tyson D., US; COYLE Michael, US; CRAWLEY Alexandra Briner, US; ELICH Tedd D., US

- (54) **Nucleaze ghidate de ARN și fragmente active și variante ale acestora și procedee de utilizare**  
**RNA-guided nucleases and active fragments and variants thereof and methods of use**  
**РНК-управляемые нуклеазы и их активные фрагменты и варианты и способы применения**

- 
- (21) e 2023 0081 (13) A1
- (51) Int.Cl.: A01N 43/28 (2006.01.01)  
A01N 43/56 (2006.01.01)  
A01N 43/76 (2006.01.01)  
A01N 43/78 (2006.01.01)
- (96) 21766969.6, 2021.03.11
- (87) WO 2021/183707, 2021.09.16
- (31) 202062988098P; 202062991306P
- (32) 2020.03.11; 2020.03.18
- (33) US; US
- (71) FMC CORPORATION, US
- (72) PASTERIS Robert James, US; MCMAHON Travis Chandler, US; WANG Hengbin, US; CREWS Alvin Donald Jr., US; HIE Liana, US; REED Earl William, US; CHITTABOINA Srinivas, US; REDDY Ravisekhara P., US; UPPALAPATI Srinivasa Rao, US; CHEN Yuzhong, US; VEGA-JIMENEZ Byron, US
- (54) **Halometilcetone și hidrați fungicizi și amestecurile acestora**  
**Fungicidal halomethyl ketones and hydrates and their mixtures**  
**Фунгицидные галогенметилкетоны и гидраты и их смеси**

- 
- (21) e 2023 0082 (13) A1
- (51) Int.Cl.: A61K 39/25 (2006.01.01)  
C12N 15/113 (2010.01.01)  
C12N 15/117 (2010.01.01)
- (96) 21767529.7, 2021.03.09
- (87) WO 2021/183540, 2021.09.16
- (31) 202062987243P
- (32) 2020.03.09
- (33) US
- (71) DYNAVAX TECHNOLOGIES CORPORATION, US
- (72) CAMPBELL John D., US; HYER Randall N., US; JANSSEN Robert S., US; NOVACK David, US

- (54) **Vaccinuri împotriva zonei zoster care conțin un agonist TLR9**  
**Shingles vaccines comprising a TLR9 agonist**  
**Вакцины против опоясывающего лишая, содержащие агонист TLR9**

- 
- (21) **e 2023 0083 (13) A1**  
 (51) **Int.Cl.: A61K 31/4985** (2006.01.01)  
**C07D 487/04** (2006.01.01)  
**A61P 17/00** (2006.01.01)  
 (96) 21768149.3, 2021.03.11  
 (87) WO 2021/183796, 2021.09.16  
 (31) 202062988827P  
 (32) 2020.03.12  
 (33) US  
 (71) 3+2 PHARMA LLC, US  
 (72) RUAN Fuqiang, US  
 (54) **Inhibitori ai căii de semnalizare CBP/catenină și utilizările acestora**  
**CBP/catenin signaling pathway inhibitors and uses thereof**  
**Ингибиторы CBP/катенин-сигнального пути и их применения**

- 
- (21) **e 2023 0084 (13) A1**  
 (51) **Int.Cl.: A61K 39/00** (2006.01.01)  
**A61P 37/04** (2006.01.01)  
**C12N 15/113** (2010.01.01)  
**C12N 15/117** (2010.01.01)  
 (96) 21768195.6, 2021.03.09  
 (87) WO 2021/183533, 2021.09.16  
 (31) 202011010025; 202011055399  
 (32) 2020.03.09; 2020.12.19  
 (33) IN; IN  
 (71) DYNAVAX TECHNOLOGIES CORPORATION, US; SERUM INSTITUTE OF INDIA PRIVATE LIMITED, IN  
 (72) CAMPBELL John D., US; COFFMAN Robert L., US; HYER Randall N., US; JANSSEN Robert S., US; NOVACK David, US; GOHLKE Martin, US; URBAN Maureen, US; GAIROLA Sunil, IN; SHALIGRAM Umesh, IN; GAUTUM Manish, IN; RAO Harish, IN  
 (54) **Imunizare activă booster împotriva tetanosului, difteriei și tusei convulsive**  
**Active booster immunization against tetanus, diphtheria and pertussis**

- Активная бустерная иммунизация против столбняка, дифтерии и коклюша**

- 
- (21) **e 2023 0085 (13) A1**  
 (51) **Int.Cl.: A61K 39/395** (2006.01.01)  
 (96) 21768322.6, 2021.03.11  
 (87) WO 2021/183790, 2021.09.16  
 (31) 202062988876P; 202063038570P  
 (32) 2020.03.12; 2020.06.12  
 (33) US; US  
 (71) RIGEL PHARMACEUTICALS, INC., US  
 (72) MASUDA Esteban, US; MARKOVTSOV Vadim, US  
 (54) **Metodă de tratament al stărilor asociate cu COVID-19**  
**Method for treatment of COVID-19-associated conditions**  
**Метод лечения состояний, ассоциированных с COVID-19**

- 
- (21) **e 2023 0086 (13) A1**  
 (51) **Int.Cl.: C07C 237/04** (2006.01.01)  
**C07D 207/08** (2006.01.01)  
**C07D 207/16** (2006.01.01)  
 (96) 21768875.3, 2021.03.10  
 (87) WO 2021/183639, 2021.09.16  
 (31) 202016815426  
 (32) 2020.03.11  
 (33) US  
 (71) NOCION THERAPEUTICS, INC., US  
 (72) COLE Bridget McCarthy, US; ELLIS James Lamond, US  
 (54) **Blocatori ai canalelor ionice încărcate și procedee de utilizare**  
**Charged ion channel blockers and methods for use**  
**Блокаторы заряженных ионных каналов и способы их применения**

- 
- (21) **e 2023 0087 (13) A1**  
 (51) **Int.Cl.: A61F 13/20** (2006.01.01)  
**B65H 65/00** (2006.01.01)  
**B65H 69/04** (2006.01.01)  
**A61F 13/34** (2006.01.01)  
 (96) 22166584.7, 2016.12.30

- (97) 4039237, 2022.08.10  
 (31) 201562273791P  
 (32) 2015.12.31  
 (33) US  
 (71) JOHNSON AND JOHNSON GMBH, DE  
 (72) CANKAR Thomas, DE; KLAR Markus, DE; ANGER Markus, DE; BERGERMANN Martin, DE  
 (54) **Procedeu de înfășurare a materialului tampon**  
**Method of winding up tampon material**  
**Способ наматывания тампонного материала**
- (32) 2020.10.19  
 (33) US  
 (71) PLAYTECH SOFTWARE LIMITED, GB  
 (72) LOOS Aleksei, EE; KEERMA Kaido, EE; DE-LANEY Christopher James, GI; BAR ZAKAI Asaf David, EE  
 (54) **Procedeu computerizat de control al funcției într-un joc și sistem asociat**  
**A computerized method for operating a feature in a game and a system thereof**  
**Компьютеризированный способ управления функцией в игре и связанная с ним система**

- (21) **e 2023 0088 (13) A1**  
 (51) **Int.Cl.:** **A24B 15/167** (2020.01.01)  
**A24F 40/05** (2020.01.01)  
**A61M 11/00** (2006.01.01)  
**A61M 15/06** (2006.01.01)  
**B05B 17/06** (2006.01.01)  
**A24F 40/50** (2020.01.01)  
**B05B 12/08** (2006.01.01)  
**B05B 17/00** (2006.01.01)  
**A24F 40/10** (2020.01.01)  
 (96) 22181106.0, 2020.12.15  
 (97) 4101317, 2022.12.14  
 (31) PCT/IB2019/0608; PCT/IB2019/0608; PCT/IB2019/0608; PCT/IB2019/0608; 20168245; 20168231; 20168938  
 (32) 2019.12.15; 2019.12.15; 2019.12.15; 2019.12.15; 2020.04.06; 2020.04.06; 2020.04.09  
 (33) WO; WO; WO; WO; EP; EP; EP  
 (71) SHAHEEN INNOVATIONS HOLDING LIMITED, AE  
 (72) LAHOUD Imad, AE; ALSHAIBA SALEH GHANNAM ALMAZROUEI Mohammed, AE; BHATTI Sajid, AE; MACHOVEC Jeff, AE; LA-MOUREUX Clement, AE  
 (54) **Dispozitive de inhalare de ceață**  
**Mist inhaler devices**  
**Устройства для туманных ингаляций**
- (21) **e 2023 0090 (13) A1**  
 (51) **Int.Cl.:** **C07K 16/28** (2006.01.01)  
**A61K 39/00** (2006.01.01)  
**A61P 35/02** (2006.01.01)  
 (96) 21207779.6, 2017.03.22  
 (97) 4015536, 2022.06.22  
 (31) 201662311906P; 201662417287P; 201662429722P  
 (32) 2016.03.22; 2016.11.03; 2016.12.02  
 (33) US; US; US  
 (71) SEATTLE CHILDREN'S HOSPITAL (DBA SEATTLE CHILDREN'S RESEARCH INSTITUTE), US  
 (72) JENSEN Michael, US; GARDNER Rebecca, US  
 (54) **Procedee de intervenție timpurie pentru prevenirea sau ameliorarea toxicității**  
**Early intervention methods to prevent or ameliorate toxicity**  
**Способы раннего вмешательства для профилактики или улучшения токсичности**

- (21) **e 2023 0089 (13) A1**  
 (51) **Int.Cl.:** **G07F 17/32** (2006.01.01)  
 (96) 21203467.2, 2021.10.19  
 (97) 3985628, 2022.04.20  
 (31) 202063093333P
- (21) **e 2023 0091 (13) A1**  
 (51) **Int.Cl.:** **E05F 15/635** (2015.01.01)  
**F16H 55/26** (2006.01.01)  
 (96) 21213369.8, 2021.12.09  
 (97) 4015753, 2022.06.22  
 (31) 202000031475  
 (32) 2020.12.18  
 (33) IT  
 (71) STAGNOLI T.G. S.R.L., IT  
 (72) ALBIERO Davide, IT; ALBIERO Paolo, IT

(54) **Cremalieră pentru porti motorizate**  
**Rack for motorized gates**  
**Зубчатая рейка для моторизованных ворот**

(21) **e 2023 0092 (13) A1**

(51) **Int.Cl.:** *H04L 41/0823* (2022.01.01)  
*H04L 41/0896* (2022.01.01)  
*H04L 41/16* (2022.01.01)  
*G06N 3/12* (2006.01.01)  
*H04L 41/0853* (2022.01.01)  
*H04L 41/147* (2022.01.01)

(96) 21214695.5, 2021.12.15

(97) 4016963, 2022.06.22

(31) 202000031034

(32) 2020.12.16

(33) IT

(71) VODAFONE ITALIA S.P.A., IT; SCUOLA SUPERIORE DI STUDI UNIVERSITARI E PERFEZIONAMENTO SANT'ANNA, IT

(72) SPOSATO Enrica, IT; ARTALE Antonino, IT; CUCINOTTA Tommaso, IT; VANNUCCI Marco, IT; LANCIANO Giacomo, IT; JORGE Luisa Neves Pires, IT; GALLI Filippo, IT; BRAU Fabio, IT

(54) **Procedeu de gestionare a resurselor infrastructurii pentru virtualizarea funcțiilor de rețea**

**Method of managing resources of an infrastructure for network function virtualization**  
**Способ управления ресурсами инфраструктуры для виртуализации сетевых функций**

(21) **e 2023 0093 (13) A1**

(51) **Int.Cl.:** *E04B 1/348* (2006.01.01)

(96) 21707809.6, 2021.02.11

(87) WO 2021/186481, 2021.09.23

(31) 50295

(32) 2020.03.16

(33) IS

(71) CUBIT BUILDING COMPANY EHF., IS

(72) SNORRASON Adalsteinn, IS

(54) **Sistem pentru construcția arhitectonică modulară a clădirilor**

**System for architectural modular building construction**

**Система для архитектурно-модульного строительства зданий**

(21) **e 2023 0094 (13) A1**

(51) **Int.Cl.:** *A61K 9/00* (2006.01.01)  
*A61K 9/08* (2006.01.01)  
*A61K 47/10* (2017.01.01)  
*A61K 47/26* (2006.01.01)  
*A61K 47/42* (2017.01.01)  
*A61K 38/19* (2006.01.01)  
*A61P 11/00* (2006.01.01)  
*A61P 31/04* (2006.01.01)  
*A61P 11/04* (2006.01.01)

(96) 21711594.8, 2021.03.17

(87) WO 2021/185921, 2021.09.23

(31) 202062990810P; 20164648

(32) 2020.03.17; 2020.03.20

(33) US; EP

(71) DRUGRECURE APS, DK

(72) SKRIVER Lars, DK; WATTS Alan, DK

(54) **Formulare lichidă de GM-FSC pentru inhalare**

**Liquid formulation of GM-CSF for inhalation**

**Жидкий состав ГМ-КСФ для ингаляций**

(21) **e 2023 0095 (13) A1**

(51) **Int.Cl.:** *C07K 16/28* (2006.01.01)  
*A61P 35/00* (2006.01.01)

(96) 21711911.4, 2021.03.17

(87) WO 2021/185934, 2021.09.23

(31) 20164059

(32) 2020.03.18

(33) EP

(71) GENMAB A/S, DK

(72) KOOPMAN Louise, NL; ENGELBERTS Patrick, NL; VERZIJL Dennis, NL; VAN DEN BRINK Edward, NL; RADEMAKER Rik, NL; BOSGRA Sieto, NL; EGEROD Frederikke, DK; SATIJN David, NL; BREIJ Esther C W, NL

(54) **Anticorpi care se leagă de B7H4**

**Antibodies binding to B7H4**

**Антитела, связывающиеся с B7H4**

(21) **e 2023 0096 (13) A1**

(51) **Int.Cl.:** *A61K 31/47* (2006.01.01)  
*A61K 31/7012* (2006.01.01)  
*A61P 31/14* (2006.01.01)  
*G01N 33/48* (2006.01.01)

(96) 21712534.3, 2021.03.19

(87) WO 2021/186053, 2021.09.23

(31) 20305299; 20305327; 20305482; 20306483

(32) 2020.03.20; 2020.03.25; 2020.05.12;  
2020.12.03

(33) EP; EP; EP; EP

(71) ABIVAX, FR

(72) TAZI Jamal, FR; EHRLICH Hartmut, FR; POULETTY Philippe, FR; SANTO Julien, FR; SCHERRER Didier, FR

(54) **Compuși pentru tratamentul sau prevenirea infecției cu *Coronaviridae* și metode și utilizări pentru evaluarea apariției infecției cu *Coronaviridae***

**Compounds for treating or preventing a *Coronaviridae* infection & methods and uses for assessing the occurrence of a *Coronaviridae* infection**

**Соединения для лечения или профилактики инфекции *Coronaviridae* и методы и применения для оценки возникновения инфекции *Coronaviridae***

(21) e 2023 0097 (13) A1

(51) Int.Cl.: C12N 15/113 (2010.01.01)

(96) 21715377.4, 2021.03.05

(87) WO 2021/178885, 2021.09.10

(31) 202062986150P; 202063109196P

(32) 2020.03.06; 2020.11.03

(33) US; US

(71) ALIGOS THERAPEUTICS, INC., US

(72) BEIGELMAN Leonid, US; RAJWANSHI Vivek Kumar, US; HOSSBACH Markus, DE; PANDEY Rajendra K., US; HONG Jin, US; ELTEPU Laxman, US; MONTERO Saul Martinez, US; DE COSTA N. Tilani S., US

(54) **Molecule modificate de acid nucleic interferent scurt (siNA) și utilizările acestora**

**Modified short interfering nucleic acid (siNA) molecules and uses thereof**

**Модифицированные молекулы короткой интерферирующей нуклеиновой кислоты (siNA) и их применения**

(21) e 2023 0098 (13) A1

(51) Int.Cl.: A61P 9/12 (2006.01.01)

A61P 11/00 (2006.01.01)

A61P 37/00 (2006.01.01)

C07D 233/64 (2006.01.01)

C07D 401/10 (2006.01.01)

C07D 409/10 (2006.01.01)

C07D 413/04 (2006.01.01)

C07D 413/10 (2006.01.01)

C07D 417/04 (2006.01.01)

C07D 417/10 (2006.01.01)

A61K 31/4178 (2006.01.01)

(96) 21715951.6, 2021.03.18

(87) WO 2021/186185, 2021.09.23

(31) 2050301; 2050782

(32) 2020.03.19; 2020.06.29

(33) SE; SE

(71) VICORE PHARMA AB, SE

(72) HALLBERG Anders, SE; LARHED Mats, SE

(54) **Noi compuși utili în tratamentul și/sau prevenirea unei boli, tulburări sau stări asociate cu angiotensina II**

**Novel compounds useful in the treatment and/or prevention of a disease, disorder or condition associated with angiotensin II**

**Новые соединения, полезные для лечения и/или профилактики заболевания, расстройства или состояния, ассоциированного с ангиотензином II**

(21) e 2023 0099 (13) A1

(51) Int.Cl.: C12N 15/113 (2010.01.01)

(96) 21717697.3, 2021.03.17

(87) WO 2021/188611, 2021.09.23

(31) 202062991138P

(32) 2020.03.18

(33) US

(71) ALNYLAM PHARMACEUTICALS, INC., US

(72) DEATON Aimee M., US; ERBE David, US

(54) **Compoziții și metode pentru tratarea subiecților care au o variantă heterozigotă a genei alanin-glioxilat aminotransferazei (AGXT)**

**Compositions and methods for treating subjects having a heterozygous alanine-glyoxylate aminotransferase gene (AGXT) variant**

**Композиции и способы лечения субъектов, имеющих гетерозиготный вариант гена аланин-глиоксилатаминотрансферазы (AGXT)**

- (21) **e 2023 0100** (13) **A1**
- (51) **Int.Cl.:** **A01N 25/04** (2006.01.01)  
**A01N 53/00** (2006.01.01)  
**A01N 47/24** (2006.01.01)  
**A01N 57/16** (2006.01.01)  
**A01N 43/56** (2006.01.01)  
**A01N 43/653** (2006.01.01)  
**A01N 47/38** (2006.01.01)  
**A01N 51/00** (2006.01.01)  
**A01P 3/00** (2006.01.01)  
**A01P 7/02** (2006.01.01)  
**A01P 7/04** (2006.01.01)
- (96) 21717705.4, 2021.03.17
- (87) WO 2021/188653, 2021.09.23
- (31) 202062990519P
- (32) 2020.03.17
- (33) US
- (71) FMC CORPORATION, US
- (72) WANG Guozhi, US
- (54) **Procedee de preparare a formulărilor de concentrate de suspensie care conțin amestecuri pesticide**  
**Processes for preparing suspension concentrate formulations comprising pesticidal mixtures**  
**Способы приготовления составов суспензионных концентратов, содержащих пестицидные смеси**
- 
- (21) **e 2023 0101** (13) **A1**
- (51) **Int.Cl.:** **C07K 14/705** (2006.01.01)  
**C12N 15/62** (2006.01.01)  
**A61K 39/39** (2006.01.01)  
**A61K 9/127** (2006.01.01)  
**A61K 31/7084** (2006.01.01)  
**A61K 39/00** (2006.01.01)  
**A61K 47/69** (2017.01.01)  
**A61K 45/00** (2006.01.01)  
**A61P 31/00** (2006.01.01)  
**A61P 33/02** (2006.01.01)  
**A61P 35/00** (2006.01.01)  
**A61P 31/12** (2006.01.01)  
**A61K 39/215** (2006.01.01)  
**A61P 31/14** (2006.01.01)
- (96) 21717740.1, 2021.03.22
- (87) WO 2021/189047, 2021.09.23
- (31) PCT/US2020/0240; 202063001088P;  
202063003171P; 202063006585P;  
202063017514P; 202163142418P
- (32) 2020.03.20; 2020.03.27; 2020.03.31;  
2020.04.07; 2020.04.29; 2021.01.27
- (33) WO; US; US; US; US; US
- (71) CODIAK BIOSCIENCES, INC., US
- (72) SATHYANARAYANAN Sriram, US; SOOS Tim,
- US; XU Ke, US; NOYES Aaron, US; DOOLEY Kevin P., US; ZHANG Eric, US; MCCOY Christine, US; FINN Jonathan, US
- (54) **Vezicule extracelulare pentru terapie**  
**Extracellular vesicles for therapy**  
**Внеклеточные везикулы для терапии**
- 
- (21) **e 2023 0102** (13) **A1**
- (51) **Int.Cl.:** **A61K 31/541** (2006.01.01)  
**A61P 31/04** (2006.01.01)  
**A61P 31/06** (2006.01.01)  
**C07D 279/00** (2006.01.01)
- (96) 21718283.1, 2021.03.17
- (87) WO 2021/188606, 2021.09.23
- (31) PCT/CN2020/0803
- (32) 2020.03.20
- (33) WO
- (71) MERCK SHARP & DOHME LLC, US
- (72) CROWLEY Brendan M., US; NANTERMET Philippe, US; OLSEN David B., US; SUZUKI Takao, CN; YANG Lihu, US; YOU Lanying, CN
- (54) **Compus de oxazolidinonă și procedee de utilizare a acestuia în calitate de agent antibacterian**  
**Oxazolidinone compound and methods of use thereof as an antibacterial agent**  
**Оксазолидиноновое соединение и способы его применения в качестве антибактериального агента**
- 
- (21) **e 2023 0103** (13) **A1**
- (51) **Int.Cl.:** **C07K 16/30** (2006.01.01)  
**A61K 47/68** (2017.01.01)  
**A61K 39/00** (2006.01.01)
- (96) 21718350.8, 2021.03.19
- (87) WO 2021/188851, 2021.09.23
- (31) 202062991843P; 202063013259P
- (32) 2020.03.19; 2020.04.21
- (33) US; US
- (71) AMGEN INC., US
- (72) EDELMANN Kurt, US; BAILIS Julie, US
- (54) **Anticorpi împotriva mucinei 17 și utilizările acestora**  
**Antibodies against mucin 17 and uses thereof**  
**Антитела против муцина 17 и их применения**

- (21) **e 2023 0104 (13) A1**  
 (51) **Int.Cl.:** **A61K 9/00** (2006.01.01)  
**A61K 39/00** (2006.01.01)  
**A61K 47/12** (2006.01.01)  
**A61K 47/18** (2017.01.01)  
**A61K 47/26** (2006.01.01)  
 (96) 21722538.2, 2021.03.19  
 (87) WO 2021/186245, 2021.09.23  
 (31) 202062992746P; 202063027263P  
 (32) 2020.03.20; 2020.05.19  
 (33) US; US  
 (71) EISAI R&D MANAGEMENT CO., LTD., JP  
 (72) YOSHIDA Nobuo, JP; SAKURAMOTO Naomi, JP; SAKAGUCHI Takahisa, JP; KITO Hirokazu, JP; OZAWA Takahiro, JP; JOSHI Anjali, US; HSU Yung Yueh, US; SOUILLAC Pierre, US  
 (54) **Formulări de anticorpi anti-protofibrile A $\beta$  cu concentrație mare și procedee de utilizare a acestora**  
**High concentration anti-A $\beta$  protofibril antibody formulations and methods of use thereof**  
**Составы антител против протофибрилл A $\beta$  с высокой концентрацией и способы их применения**
- 
- (21) **e 2023 0105 (13) A1**  
 (51) **Int.Cl.:** **A61K 47/18** (2017.01.01)  
**A61K 9/10** (2006.01.01)  
**A61K 47/40** (2006.01.01)  
**A61K 39/12** (2006.01.01)  
**A61K 47/69** (2017.01.01)  
**A61P 35/00** (2006.01.01)  
 (96) 21725806.0, 2021.03.19  
 (87) WO 2021/186246, 2021.09.23  
 (31) 202062991671P  
 (32) 2020.03.19  
 (33) US  
 (71) TRIZELL LTD., GB  
 (72) HASSINEN Minna, GB; PARKER Nigel, GB; SHAW Robert, GB  
 (54) **Sistem de stocare a virușilor sensibil la temperatură**  
**Temperature-responsive virus storage system**  
**Система хранения вирусов, реагирующая на температуру**
- 
- (21) **e 2023 0106 (13) A1**  
 (51) **Int.Cl.:** **B60J 7/02** (2006.01.01)  
**B60J 7/04** (2006.01.01)  
**B60J 7/06** (2006.01.01)  
**B60J 7/14** (2006.01.01)  
**B60P 3/32** (2006.01.01)  
 (96) 21770688.6, 2021.03.18  
 (87) WO 2021/186452, 2021.09.23  
 (31) 27346720  
 (32) 2020.03.19  
 (33) IL  
 (71)(72) KLEIN Amos, IL  
 (54) **Bloc de stocare cu volum reglabil**  
**A storage unit having adjustable volume**  
**Блок хранения с регулируемым объемом**
- 
- (21) **e 2023 0107 (13) A1**  
 (51) **Int.Cl.:** **B65G 47/52** (2006.01.01)  
**B31B 50/92** (2017.01.01)  
**B65G 47/22** (2006.01.01)  
 (96) 21770705.8, 2021.03.17  
 (87) WO 2021/184120, 2021.09.23  
 (31) 202062991014P  
 (32) 2020.03.17  
 (33) US  
 (71) CONCEPTION IMPACK DTCI INC., CA  
 (72) THÉRIAULT Dominic, CA; TREMBLAY Mathieu, CA; BEAUSÉJOUR Michel, CA; DESMAIRIS Raphaël, CA; DE LA CALLE Javier, CA; LEBLANC David, CA; LEMAY Jonathan, CA  
 (54) **Stație de re poziționare**  
**Repositioning station**  
**Станция репозиционирования**
- 
- (21) **e 2023 0108 (13) A1**  
 (51) **Int.Cl.:** **A61K 31/047** (2006.01.01)  
**A61K 31/352** (2006.01.01)  
**A61K 36/185** (2006.01.01)  
 (96) 21771163.9, 2021.03.12  
 (87) WO 2021/188389, 2021.09.23  
 (31) 202062990939P  
 (32) 2020.03.17  
 (33) US  
 (71) GENEVANT SCIENCES GMBH, CH  
 (72) HEYES James, US; LAM Kieu Mong, US; HOLLAND Richard J., US



- (54) **Lipide cationice pentru livrarea cu nanoparticule lipidice a medicamentelor către celulele stelate hepatice**  
**Cationic lipids for lipid nanoparticle delivery of therapeutics to hepatic stellate cells**  
**Катионные липиды для доставки терапевтических средств липидными наночастицами к звездчатым клеткам печени**

- (21) **e 2023 0109 (13) A1**  
(51) **Int.Cl.:** **C09K 17/50** (2006.01.01)  
**E01C 3/04** (2006.01.01)  
**E01C 21/00** (2006.01.01)  
(96) 21771678.6, 2021.03.16  
(87) WO 2021/184066, 2021.09.23  
(31) 2020900796  
(32) 2020.03.16  
(33) AU  
(71) HALL RB PTY LTD, AU  
(72) ALLEN Louis, AU; LEWER Simon, AU  
(54) **Stabilizator de sol**  
**Soil stabiliser**  
**Стабилизатор почвы**

- (21) **e 2023 0110 (13) A1**  
(51) **Int.Cl.:** **A61K 31/395** (2006.01.01)  
**A61K 31/4015** (2006.01.01)  
**A61K 31/404** (2006.01.01)  
**C07D 209/12** (2006.01.01)  
**C07D 403/00** (2006.01.01)  
**C07D 403/14** (2006.01.01)  
(96) 21772591.0, 2021.03.19  
(87) WO 2021/188948, 2021.09.23  
(31) 202062991763P; 202063123315P  
(32) 2020.03.19; 2020.12.09  
(33) US; US  
(71) KYMERA THERAPEUTICS, INC., US  
(72) JI Nan, US; WEISS Matthew M., US; ZHENG Xiaozhang, US; ZHU Xiao, US  
(54) **Agenți de degradare a MDM2 și utilizările acestora**  
**MDM2 degraders and uses thereof**  
**Агенты деградации MDM2 и их применения**

- (21) **e 2023 0111 (13) A1**  
(51) **Int.Cl.:** **A61K 31/232** (2006.01.01)  
**A61K 31/366** (2006.01.01)  
**A61K 31/40** (2006.01.01)  
**A61K 31/505** (2006.01.01)  
**A61K 45/06** (2006.01.01)  
**A61K 47/06** (2006.01.01)  
**A61P 9/10** (2006.01.01)  
**A61P 9/00** (2006.01.01)  
**A61K 31/202** (2006.01.01)  
(96) 22171033.8, 2019.04.22  
(97) 4056176, 2022.09.14  
(31) 201862735670P; 201862735680P;  
201862758387P; 201962813888P;  
201962818514P  
(32) 2018.09.24; 2018.09.24; 2018.11.09;  
2019.03.05; 2019.03.14  
(33) US; US; US; US; US  
(71) AMARIN PHARMACEUTICALS IRELAND LIMITED, IE  
(72) SONI Paresh, US  
(54) **Procedee de reducere a riscului de evenimente cardiovasculare la subiect**  
**Methods of reducing the risk of cardiovascular events in a subject**  
**Способы снижения риска сердечно-сосудистых событий у субъекта**

- (21) **e 2023 0112 (13) A1**  
(51) **Int.Cl.:** **C07D 403/12** (2006.01.01)  
**C07D 401/12** (2006.01.01)  
**C07D 403/14** (2006.01.01)  
**C07D 413/12** (2006.01.01)  
**C07D 417/12** (2006.01.01)  
**C07D 417/14** (2006.01.01)  
**C07D 471/04** (2006.01.01)  
**C07D 487/04** (2006.01.01)  
**C07D 207/09** (2006.01.01)  
**A61K 31/4025** (2006.01.01)  
**A61K 31/407** (2006.01.01)  
**A61P 25/28** (2006.01.01)  
**A61P 35/00** (2006.01.01)  
**A61P 3/00** (2006.01.01)  
**A61P 3/10** (2006.01.01)  
**A61P 9/00** (2006.01.01)  
**A61P 19/02** (2006.01.01)  
**A61P 21/00** (2006.01.01)  
**A61P 25/14** (2006.01.01)  
**A61P 25/16** (2006.01.01)  
(96) 22195076.9, 2016.12.16  
(97) 4122929, 2023.01.25  
(31) 201522267  
(32) 2015.12.17  
(33) GB  
(71) MISSION THERAPEUTICS LIMITED, GB

(72) KEMP Mark Ian, GB; STOCKLEY Martin Lee, GB; MADIN Andrew, GB

(54) **Compuși noi**  
**Novel compounds**  
**Новые соединения**

(21) **e 2023 0113 (13) A1**

(51) **Int.Cl.: A61K 38/10 (2006.01.01)**  
**A61P 9/10 (2006.01.01)**

(96) 20306687.3, 2020.12.23

(97) 4019034, 2022.06.29

(71) RD NEPHROLOGIE, FR

(72) JANKOWSKI Joachim, DE; WU Zhuojun, DE; ORTH-ALAMPOUR Setareh, DE; ARGILÉS Ángel, FR; GAYRARD Nathalie, FR

(54) **Peptide pentru prevenirea sau tratamentul bolilor inimii și vaselor sanguine**  
**Peptides for preventing or treating heart and blood vessel diseases**  
**Пептиды для профилактики или лечения заболеваний сердца и сосудов**

(21) **e 2023 0114 (13) A1**

(51) **Int.Cl.: C08L 95/00 (2006.01.01)**

(96) 20730487.4, 2020.05.26

(87) WO 2021/240216, 2021.12.02

(71) ASFALTO LIQUIDO TECNOLOGIA EXTREMA ALTEX SOCIEDAD ANONIMA, CR

(72) DELGADO BARROETA Romher Gerardo, VE

(54) **Condiționar de amestec asfaltic, amestec de pavaj asfaltic condiționat, procedee de preparare a acestora, utilizarea acestora pe suprafețe de pavaj, supravețe pavate și sistem de preparare a condiționerului de amestec asfaltic**  
**Asphaltic mixture conditioner, conditioned asphaltic paving mixture, their processes of preparation, their uses in paving surfaces, paved surfaces and system to prepare an asphaltic mixture conditioner**  
**Кондиционер асфальтовой смеси, кондиционированная асфальтовая смесь для дорожного покрытия, способы их приготовления, их использование в поверхностях дорожного покрытия, мощеных покрытиях и система для приготовления кондиционера асфальтовой смеси**

(21) **e 2023 0115 (13) A1**

(51) **Int.Cl.: F16C 1/08 (2006.01.01)**  
**E05F 11/48 (2006.01.01)**

(96) 21209994.9, 2021.11.23

(97) 4015848, 2022.06.22

(31) 102020216070

(32) 2020.12.16

(33) DE

(71) BROSE FAHRZEUGTEILE SE & CO. KOMMANDITGESELLSCHAFT, BAMBERG, DE

(72) KRIEGER Thomas, DE; LICKO Lubos, SK; TAUBMANN Udo, DE; WENDRICH Michael, DE

(54) **Dispozitiv de transmisie prin cablu al autovehiculului**  
**Cable drive device of a motor vehicle**  
**Устройство тросового привода автомобиля**

(21) **e 2023 0116 (13) A1**

(51) **Int.Cl.: H05H 1/24 (2006.01.01)**  
**C02F 1/78 (2006.01.01)**

(96) 21214969.4, 2021.12.16

(97) 4021150, 2022.06.29

(31) 202020395

(32) 2020.12.22

(33) GB

(71) SUN HYDRAULICS (CHINA) CO., LTD., CN

(72) CHEN Zhihai, CN; CARLIN Robert, GB

(54) **Generator de ozon**  
**Ozone generator**  
**Генератор озона**

(21) **e 2023 0117 (13) A1**

(51) **Int.Cl.: C12N 9/24 (2006.01.01)**  
**C07K 14/32 (2006.01.01)**

(96) 21217109.4, 2021.12.22

(97) 4019630, 2022.06.29

(31) 202011558474

(32) 2020.12.25

(33) CN

(71) BEIJING LEILI MARINE BIOINDUSTRY INC., CN

(72) TANG Jie, CN; YAN Guofu, CN

- (54) **Tulpină modificată genetic producătoare de enzime de degradare a fucoidanului și procedeu de obținere a acesteia**  
**Fucoidan degrading enzyme-producing genetic engineered strain and preparation method thereof**  
**Генетически модифицированный штамм, продуцирующий ферменты, расщепляющие фукоидан, и способ его получения**

(21) **e 2023 0118 (13) A1**

- (51) **Int.Cl.:** **A61K 8/44** (2006.01.01)  
**A61K 8/64** (2006.01.01)  
**A61Q 19/02** (2006.01.01)  
**A61Q 19/08** (2006.01.01)  
**A61K 45/06** (2006.01.01)  
**A61K 47/64** (2017.01.01)  
**A61P 17/00** (2006.01.01)  
**C07D 339/04** (2006.01.01)  
**C07K 5/06** (2006.01.01)  
**C07K 5/08** (2006.01.01)

- (96) 21217352.0, 2016.03.14  
(97) 4018997, 2022.06.29  
(71) NEOSTRATA COMPANY, INC., US  
(72) YU Ruey J., US; VAN SCOTT Eugene J., US  
(54) **Aminoacid sau peptidă N-lipoică, derivați și utilizările acestora**  
**N-Lipoic-amino acid or peptide, derivatives and their uses**  
**N-липоевая аминокислота или пептид, производные и их применение**

(21) **e 2023 0119 (13) A1**

- (51) **Int.Cl.:** **B65D 41/04** (1968.09.01)  
**B65D 53/00** (1968.09.01)  
(96) 20750770.8, 2020.08.05  
(87) WO 2021/191667, 2021.09.30  
(31) 202000006490  
(32) 2020.03.27  
(33) IT  
(71) TECNOCAP SPA, IT  
(72) COCCORESE Marco, IT  
(54) **Capac cu etanșare fara PVC**  
**Cap with PVC-free seal**  
**Крышка с уплотнением без ПВХ**

(21) **e 2023 0120 (13) A1**

- (51) **Int.Cl.:** **B09B 3/00** (1980.01.01)  
**B02C 18/00** (1968.09.01)  
**B02C 18/12** (1968.09.01)  
**B02C 18/22** (1968.09.01)  
**B09B 3/40** (2022.01.01)  
(96) 21212403.6, 2021.12.03  
(97) 4023352, 2022.07.06  
(31) 202000030113; 202000030110  
(32) 2020.12.07; 2020.12.07  
(33) IT; IT  
(71) OMPECO S.R.L., IT  
(72) SIMONE Matteo, IT; LOMBARDO Massimo, IT  
(54) **Mașină pentru prelucrarea deșeurilor și procedeu de depozitare corespunzător**  
**Machine for the processing of waste and related storage method**  
**Машина для переработки отходов и соответствующий способ хранения**

(21) **e 2023 0121 (13) A1**

- (51) **Int.Cl.:** **F16L 3/10** (1968.09.01)  
(96) 21215887.7, 2021.12.20  
(97) 4019819, 2022.06.29  
(31) 102020134433  
(32) 2020.12.21  
(33) DE  
(71) SIKLA HOLDING GMBH, AT  
(72) MENZ Peter, DE  
(54) **Dispozitiv cu două componente, în particular clemă cu inel de strângere**  
**Device with two components, in particular a clamp with a clamp ring**  
**Устройство с двумя компонентами, в частности зажим с зажимным кольцом**

(21) **e 2023 0122 (13) A1**

- (51) **Int.Cl.:** **B29C 45/14** (1985.01.01)  
**B29C 44/12** (1995.01.01)  
**A42C 2/00** (1990.01.01)  
**B29C 31/00** (1985.01.01)  
**B29K 25/00** (1985.01.01)  
**B29L 31/48** (1985.01.01)  
(96) 21218174.7, 2021.12.29  
(97) 4023411, 2022.07.06  
(31) 202000032948  
(32) 2020.12.31  
(33) IT

- (71) KASK S.P.A., IT  
 (72) GOTTI Angelo, IT  
 (54) **Matriță pentru fabricarea căștilor sportive, în special a căștilor de ciclism și procedeu corespunzător de mulare a astfel de căști sportive**  
**Mold for the manufacture of sporting helmets, in particular cycling helmets and relative process for molding such sporting helmets**  
**Пресс-форма для изготовления спортивных шлемов, в частности велосипедных шлемов, и соответствующий способ формования таких спортивных шлемов**
- 
- (21) **e 2023 0123 (13) A1**  
 (51) **Int.Cl.:** *A62C 3/02* (1968.09.01)  
*A62C 19/00* (1968.09.01)  
*F42B 12/46* (1990.01.01)  
*F42C 1/04* (1968.09.01)  
*F42C 11/00* (1968.09.01)  
*F42C 14/02* (1990.01.01)  
*F42C 14/06* (1990.01.01)  
*F42B 12/50* (1990.01.01)  
 (96) 21713429.5, 2021.03.25  
 (87) WO 2021/191375, 2021.09.30  
 (31) 2003009  
 (32) 2020.03.27  
 (33) FR  
 (71) BRETAGNE, ALINE, FR; BERTAGNE, ALEC, FR; DURET, PIERRICK, FR; QUEIRAS, PATRICE, FR; LIVERGNE, BRUNO JEAN GILBERT, FR; DJANEH, YOUCEF, FR; RAVIER, MORGANE, FR; TOURNOUX, ROBIN, FR; LUPO, JÉRÔME, FR; DURET, RENÉ, ALPHONSE, JOSEPH, MARIE, FR; DURET, MARIE-RENÉE BLANCHE MICHÈLE, FR; RAVIER, LAURENT, FR; GADROY, BAPTISTE SYLVAIN CHARLY, FR; LERAY, FAUSTINE, FR; KWASEK, JEAN-FRANÇOIS, FR  
 (72) PITOUX Jacques, AE  
 (54) **Dispozitiv de combatere a incendiilor**  
**Fire-fighting device**  
**Устройство пожаротушения**
- 
- (21) **e 2023 0124 (13) A1**  
 (51) **Int.Cl.:** *A61K 31/437* (2000.01.01)  
*A61K 9/00* (1968.09.01)  
*A61K 9/20* (1974.07.01)  
*A61K 47/02* (1990.01.01)  
*A61K 47/12* (1990.01.01)  
*A61P 1/16* (2000.01.01)  
*A61P 25/00* (2000.01.01)  
*A61K 9/28* (1974.07.01)  
 (96) 21715543.1, 2021.03.24  
 (87) WO 2021/191318, 2021.09.30  
 (31) 202062994013P; 202163158784P  
 (32) 2020.03.24; 2021.03.09  
 (33) US; US  
 (71) BAUSCH HEALTH IRELAND LIMITED, IE  
 (72) HEIMANSON Zeev, US; ISRAEL Robert J., US; RAMAKRISHNA Thejasvi, US; VITTITOW Jason Lamar, US  
 (54) **Dispersii solide de rifaximină pentru tratamentul encefalopatiei hepatice evidente**  
**Solid dispersions of rifaximin for the treatment of overt hepatic encephalopathy**  
**Твердые дисперсии рифаксимины для лечения явной печеночной энцефалопатии**
- 
- (21) **e 2023 0125 (13) A1**  
 (51) **Int.Cl.:** *C07D 471/04* (1974.07.01)  
*C07D 487/04* (1974.07.01)  
*C07D 491/10* (1974.07.01)  
*A61P 25/00* (2000.01.01)  
*A61P 27/02* (2000.01.01)  
*A61P 35/00* (2000.01.01)  
*A61K 31/437* (2000.01.01)  
 (96) 21715551.4, 2021.03.25  
 (87) WO 2021/191359, 2021.09.30  
 (31) 202063000329P  
 (32) 2020.03.26  
 (33) US  
 (71) JANSSEN PHARMACEUTICA NV, BE  
 (72) AMERIKS Michael K., US; LAFORTEZA Brian Ngo, US; RAVULA Suchitra, US; SCHIFFER Jamie M., US; STENNE Brice M., US  
 (54) **Modulatori ai monoacilglicerol lipazei**  
**Monoacylglycerol lipase modulators**  
**Модуляторы моноацилглицероллипазы**

- (21) e 2023 0126 (13) A1
- (51) Int.Cl.: C07D 401/06 (1974.07.01)  
C07D 413/06 (1974.07.01)  
C07D 413/14 (1974.07.01)  
C07D 417/14 (1974.07.01)  
C07F 7/08 (1968.09.01)  
A61P 25/00 (2000.01.01)  
A61K 31/454 (2000.01.01)
- (96) 21715555.5, 2021.03.25
- (87) WO 2021/191384, 2021.09.30
- (31) 202063000282P
- (32) 2020.03.26
- (33) US
- (71) JANSSEN PHARMACEUTICA NV, BE
- (72) AMERIKS Michael K., US; BERRY Cynthia B., US; BIRÓ Krisztián, HU; GARCIA-REYNAGA Pablo, US; SAMANT Andrew V., US; WADE Warren S., US
- (54) **Arilpiperidine în calitate de modulatori ai monoacilglicerol lipazei**  
**Aryl piperidines as monoacylglycerol lipase modulators**  
**Арилпиперидины в качестве модуляторов моноацилглицероллипазы**
- 
- (21) e 2023 0127 (13) A1
- (51) Int.Cl.: C07D 413/06 (1974.07.01)  
C07D 401/06 (1974.07.01)  
C07D 401/14 (1974.07.01)  
C07D 413/14 (1974.07.01)  
A61P 25/00 (2000.01.01)  
A61K 31/454 (2000.01.01)
- (96) 21715556.3, 2021.03.25
- (87) WO 2021/191390, 2021.09.30
- (31) 202063000306P
- (32) 2020.03.26
- (33) US
- (71) JANSSEN PHARMACEUTICA NV, BE
- (72) ALCAZAR Jesus, ES; BERRY Cynthia B., US; GARCIA-REYNAGA Pablo, US; SAMANT Andrew V., US; VEGA-RAMIRO J. A., ES; AMERIKS Michael K., US
- (54) **Azaspirocicluri în calitate de modulatori ai monoacilglicerol lipazei**  
**Azaspirocycles as monoacylglycerol lipase modulators**  
**Азаспироциклы в качестве модуляторов моноацилглицероллипазы**
- 
- (21) e 2023 0128 (13) A1
- (51) Int.Cl.: C07D 263/52 (1974.07.01)  
A61K 31/423 (2000.01.01)  
A61P 25/00 (2000.01.01)  
A61P 27/02 (2000.01.01)  
A61P 35/00 (2000.01.01)
- (96) 21715558.9, 2021.03.25
- (87) WO 2021/191391, 2021.09.30
- (31) 202063000298P
- (32) 2020.03.26
- (33) US
- (71) JANSSEN PHARMACEUTICA NV, BE
- (72) AMERIKS Michael K., US; GARCIA-REYNAGA Pablo, US
- (54) **Aminociclobutani în calitate de modulatori ai monoacilglicerol lipazei**  
**Aminocyclobutanes as monoacylglycerol lipase modulators**  
**Аминоциклобутаны в качестве модуляторов моноацилглицероллипазы**
- 
- (21) e 2023 0129 (13) A1
- (51) Int.Cl.: C07D 487/04 (1974.07.01)  
A61P 3/00 (2000.01.01)  
A61P 29/00 (2000.01.01)  
A61K 31/519 (2000.01.01)
- (96) 21718198.1, 2021.03.31
- (87) WO 2021/198955, 2021.10.07
- (31) 202063002648P
- (32) 2020.03.31
- (33) US
- (71) NUEVOLUTION A/S, DK
- (72) SCHRØDER GLAD Sanne, DK; SARVARY Ian, DK; GOULIAEV Alex Haahr, DK; FRANCH Thomas, DK; STASI Luigi Piero, DK; ERRA SOLÀ Montserrat, ES; TALTAVULL MOLL Joan, ES; EASTWOOD Paul Robert, ES
- (54) **Compuși activi față de receptorii nucleari**  
**Compounds active towards nuclear receptors**  
**Соединения, активные в отношении ядерных рецепторов**
- 
- (21) e 2023 0130 (13) A1
- (51) Int.Cl.: A61K 31/5395 (2000.01.01)  
A61K 31/553 (2000.01.01)  
A61K 31/706 (2000.01.01)  
A61K 31/7068 (2000.01.01)  
A61P 35/00 (2000.01.01)

- (96) 21718410.0, 2021.03.22  
 (87) WO 2021/194946, 2021.09.30  
 (31) 202062993254P; 202063024713P;  
 202063053875P  
 (32) 2020.03.23; 2020.05.14; 2020.07.20  
 (33) US; US; US  
 (71) ELI LILLY AND COMPANY, US  
 (72) BROOKS Nathan Arthur, US; GILMOUR Raymond, US  
 (54) **Terapie combinată cu un inhibitor al IDH mutant**  
**Combination therapy with a mutant IDH inhibitor**  
**Комбинированная терапия с мутантным ингибитором ИДГ**

- 
- (21) **e 2023 0131 (13) A1**  
 (51) **Int.Cl.:** **A61K 31/5395** (2000.01.01)  
**A61P 35/00** (2000.01.01)  
 (96) 21718411.8, 2021.03.22  
 (87) WO 2021/194953, 2021.09.30  
 (31) 202062993135P; 202063024761P;  
 202163151905P  
 (32) 2020.03.23; 2020.05.14; 2021.02.22  
 (33) US; US; US  
 (71) ELI LILLY AND COMPANY, US  
 (72) BROOKS Nathan Arthur, US; GILMOUR Raymond, US  
 (54) **Metodă de tratament al subiecților rezistenți la inhibitorul IDH1**  
**Method for treating IDH1 inhibitor-resistant subjects**  
**Метод лечения субъектов, устойчивых к ингибитору IDH1**

- 
- (21) **e 2023 0132 (13) A1**  
 (51) **Int.Cl.:** **C12N 15/85** (1990.01.01)  
 (96) 21718770.7, 2021.03.24  
 (87) WO 2021/195218, 2021.09.30  
 (31) 202062993866P  
 (32) 2020.03.24  
 (33) US  
 (71) GENERATION BIO CO., US  
 (72) KERR Douglas Anthony, US; SAMAYOA Philip, US; SILVER Nathaniel, US; HAMM Luke S., US

- (54) **Vectori ADN non-virali și utilizările acestora pentru exprimarea agenților terapeutici pentru boala Gaucher**  
**Non-viral DNA vectors and uses thereof for expressing Gaucher therapeutics**  
**Невирусные ДНК-векторы и их применения для экспрессии терапевтических агентов при болезни Гоше**

- 
- (21) **e 2023 0133 (13) A1**  
 (51) **Int.Cl.:** **C07K 16/28** (1995.01.01)  
**A61P 17/00** (2000.01.01)  
**A61K 39/395** (1980.01.01)  
 (96) 21718786.3, 2021.03.26  
 (87) WO 2021/195530, 2021.09.30  
 (31) 202063001224P; 21315010  
 (32) 2020.03.27; 2021.01.28  
 (33) US; EP  
 (71) REGENERON PHARMACEUTICALS, INC., US; SANOFI BIOTECHNOLOGY, FR  
 (72) BANSAL Ashish, US; DAVIS John, US; ECKERT Laurent, FR; KAMAL Mohamed, US  
 (54) **Metode de tratament al dermatitei atopice prin administrarea unui antagonist IL-4R**  
**Methods for treating atopic dermatitis by administering an IL-4R antagonist**  
**Методы лечения атопического дерматита путем введения антагониста IL-4R**

- 
- (21) **e 2023 0134 (13) A1**  
 (51) **Int.Cl.:** **A61K 31/5395** (2000.01.01)  
**A61K 31/635** (1974.07.01)  
**A61K 31/404** (2000.01.01)  
**A61P 35/00** (2000.01.01)  
 (96) 21719346.5, 2021.03.22  
 (87) WO 2021/194950, 2021.09.30  
 (31) 202062993166P; 202063024743P  
 (32) 2020.03.23; 2020.05.14  
 (33) US; US  
 (71) ELI LILLY AND COMPANY, US; BOARD OF REGENTS, THE UNIVERSITY OF TEXAS SYSTEM, US  
 (72) BROOKS Nathan Arthur, US; DINARDO Courtney, US; GILMOUR Raymond, US; KONOPLEVA Marina, US; SALAMA Vivian, US  
 (54) **Terapie combinată cu un inhibitor al IDH mutant și un inhibitor al Bcl-2**  
**Combination therapy with a mutant IDH inhibitor and a Bcl-2 inhibitor**

**Комбинированная терапия мутантным ингибитором IDH и ингибитором Vcl-2**

- 
- (21) **e 2023 0135 (13) A1**  
 (51) **Int.Cl.:** **C12N 15/85** (1990.01.01)  
**C07K 14/745** (1995.01.01)  
 (96) 21719390.3, 2021.03.24  
 (87) WO 2021/195214, 2021.09.30  
 (31) 202062993857P  
 (32) 2020.03.24  
 (33) US  
 (71) GENERATION BIO CO., US  
 (72) KERR Douglas Anthony, US; SAMAYOA Philip, US; SILVER Nathaniel, US; AGUIRRE Sebastian, US; KLATTE Debra, US; PASACKOW Eli Hertz, US  
 (54) **Vectori ADN non-virali și utilizările acestora pentru exprimarea agenților terapeutici pentru factorul IX**  
**Non-viral DNA vectors and uses thereof for expressing Factor IX therapeutics**  
**Невирусные ДНК-векторы и их применения для экспрессии терапевтических агентов при факторе IX**
- 

- (21) **e 2023 0136 (13) A1**  
 (51) **Int.Cl.:** **C12N 15/113** (2010.01.01)  
**A61K 31/713** (2000.01.01)  
 (96) 21719419.0, 2021.03.25  
 (87) WO 2021/195307, 2021.09.30  
 (31) 202062994907P; 202063001580P;  
 202063019481P; 202063124910P  
 (32) 2020.03.26; 2020.03.30; 2020.05.04;  
 2020.12.14  
 (33) US; US; US; US  
 (71) ALNYLAM PHARMACEUTICALS, INC., US;  
 VIR BIOTECHNOLOGY, INC., US  
 (72) AKINC Akin, US; MCININCH James D., US;  
 ANGLERO-RODRIGUEZ Yessenia, US;  
 SCHLEGEL Mark K., US; HEBNER Christy M.,  
 US; LEMPP Florian A., US  
 (54) **Compoziții de iARN împotriva coronavirusului și procedee de utilizare a acestora**  
**Coronavirus iRNA compositions and methods of use thereof**  
**Противокоронавирусные иРНК композиции и способы их применения**
- 

- (21) **e 2023 0137 (13) A1**  
 (51) **Int.Cl.:** **A61K 31/713** (2000.01.01)  
**C12N 15/113** (2010.01.01)  
**A61P 3/06** (2000.01.01)  
 (96) 21719475.2, 2021.03.26  
 (87) WO 2021/195467, 2021.09.30  
 (31) 202063000137P  
 (32) 2020.03.26  
 (33) US  
 (71) ARROWHEAD PHARMACEUTICALS, INC.,  
 US  
 (72) NICHOLAS Anthony, US; PEI Tao, US; XU  
 Zhao, US; SCHIENEBECK Casi, US; DING  
 Zhi-Ming, US  
 (54) **Agenti de ARNi pentru inhibarea expresiei PNPLA3, compozițiile farmaceutice ale acestora și procedeele de utilizare**  
**RNAi agents for inhibiting expression of PNPLA3, pharmaceutical compositions thereof, and methods of use**  
**Агенты РНКи для ингибирования экспрессии PNPLA3, их фармацевтические композиции и способы применения**
- 

- (21) **e 2023 0138 (13) A1**  
 (51) **Int.Cl.:** **G16H 50/30** (2018.01.01)  
**G16H 50/70** (2018.01.01)  
 (96) 21719772.2, 2021.03.25  
 (87) WO 2021/195316, 2021.09.30  
 (31) 202063000083P; 202063007626P  
 (32) 2020.03.26; 2020.04.09  
 (33) US; US  
 (71) EISAI R&D MANAGEMENT CO., LTD., JP  
 (72) NARAYANAN Rajeev, US; PATEL Tushar D.,  
 US; SCOTT Alexander, US; KOSAKA Mitsuo,  
 US; LEVIN David, US  
 (54) **Aparat pentru monitorizarea sănătății**  
**Apparatus for health monitoring**  
**Аппарат для мониторинга здоровья**
- 

- (21) **e 2023 0139 (13) A1**  
 (51) **Int.Cl.:** **F01K 3/18** (1968.09.01)  
**F01K 25/10** (1968.09.01)  
 (96) 21719962.9, 2021.03.23  
 (87) WO 2021/191786, 2021.09.30  
 (31) 202000006196  
 (32) 2020.03.24
-

- (33) IT  
 (71) ENERGY DOME S.P.A., IT  
 (72) SPADACINI Claudio, IT  
 (54) **Instalație și procedeu pentru generarea și stocarea energiei**  
**Plant and process for energy generation and storage**  
**Установка и способ для генерирования и хранения энергии**

- 
- (21) **e 2023 0140 (13) A1**  
 (51) **Int.Cl.: C12N 15/113 (2010.01.01)**  
**A61K 31/713 (2000.01.01)**  
 (96) 21720125.0, 2021.03.30  
 (87) WO 2021/202443, 2021.10.07  
 (31) 202063002167P; 202063018877P  
 (32) 2020.03.30; 2020.05.01  
 (33) US; US  
 (71) ALNYLAM PHARMACEUTICALS, INC., US  
 (72) TREMBLAY Frederic, US; MCININCH James D., US  
 (54) **Compoziții și procedee de silențiere a expresiei genei DNAJC15**  
**Compositions and methods for silencing DNAJC15 gene expression**  
**Композиции и способы сайленсинга экспрессии гена DNAJC15**

- 
- (21) **e 2023 0141 (13) A1**  
 (51) **Int.Cl.: A61K 47/54 (2017.01.01)**  
**C07F 5/02 (1968.09.01)**  
**C07K 14/62 (1995.01.01)**  
**A61K 38/28 (1995.01.01)**  
**A61P 3/10 (2000.01.01)**  
 (96) 21720368.6, 2021.03.31  
 (87) WO 2021/202802, 2021.10.07  
 (31) 202063002662P  
 (32) 2020.03.31  
 (33) US  
 (71) PROTOMER TECHNOLOGIES INC., US  
 (72) MAHDAVI Alborz, US; SPENCER Ryan Kelly, US; STEELE Jack Joseph, US; LIANG JingXin, US; SHAKER Mirna Ekram Anwar, US; CHEN Diao, US; MALI Sachitanand, US

- (54) **Conjugate pentru reactivitate selectivă la dioli vicinali**  
**Conjugates for selective responsiveness to vicinal diols**  
**Конъюгаты для избирательной реактивности на вицинальные диолы**

- 
- (21) **e 2023 0142 (13) A1**  
 (51) **Int.Cl.: F01N 3/037 (2000.01.01)**  
**F01P 3/20 (1968.09.01)**  
**F01P 3/12 (1968.09.01)**  
**F01N 3/02 (1968.09.01)**  
**F01N 3/038 (2000.01.01)**  
 (96) 21720566.5, 2021.03.31  
 (87) WO 2021/198943, 2021.10.07  
 (31) 202000006682  
 (32) 2020.03.31  
 (33) IT  
 (71) RHAPIS S.R.L., IT  
 (72) ROSSI Giulio, IT  
 (54) **Sistem de purificare a gazelor de eșapament ale motoarelor cu ardere internă**  
**System for exhaust gas purification of internal combustion engines**  
**Система очистки выхлопных газов двигателей внутреннего сгорания**

- 
- (21) **e 2023 0143 (13) A1**  
 (51) **Int.Cl.: C07C 229/12 (1990.01.01)**  
**C07D 213/30 (1974.07.01)**  
**C07D 295/088 (1990.01.01)**  
**A61K 9/127 (1990.01.01)**  
**A61P 43/00 (2000.01.01)**  
**C12N 15/88 (1990.01.01)**  
**A61K 31/197 (2000.01.01)**  
 (96) 21720636.6, 2021.03.31  
 (87) WO 2021/202694, 2021.10.07  
 (31) 202063003698P  
 (32) 2020.04.01  
 (33) US  
 (71) TRANSLATE BIO, INC., US  
 (72) KARVE Shrirang, US; DEROSA Frank, US; WANGWEERAWONG Apiwat, US; KARMAKAR Saswata, US  
 (54) **Lipide cationice pe bază de lipide ale acidului fenolic**  
**Phenolic acid lipid based cationic lipids**  
**Катионные липиды на основе липидов фенольной кислоты**



- (21) **e 2023 0144** (13) **A1**  
 (51) **Int.Cl.:** **A01N 63/22** (2020.01.01)  
**A01N 43/56** (1980.01.01)  
**A01P 3/00** (2006.01.01)  
 (96) 21720645.7, 2021.03.31  
 (87) WO 2021/202789, 2021.10.07  
 (31) 202063004233P  
 (32) 2020.04.02  
 (33) US  
 (71) FMC CORPORATION, US  
 (72) FRARE Vanessa Cristina, US; DA CRUZ MADURO PICELLI Eduardo, US; DEMANT Luis Alfredo Rauer, US  
 (54) **Compoziții și procedee de combatere a bolilor fungice la plante**  
**Compositions and methods for controlling fungal diseases in plants**  
**Композиции и способы борьбы с грибковыми заболеваниями растений**

- 
- (21) **e 2023 0145** (13) **A1**  
 (51) **Int.Cl.:** **C07D 237/16** (1974.07.01)  
**A01N 43/58** (1980.01.01)  
 (96) 21720909.7, 2021.03.31  
 (87) WO 2021/202787, 2021.10.07  
 (31) 202063003888P  
 (32) 2020.04.01  
 (33) US  
 (71) FMC CORPORATION, US  
 (72) SELBY Thomas Paul, US; DEBERGH John Robbins, US; STEVENSON Thomas Martin, US; MCCANN Stephen Frederick, US  
 (54) **Atropizomeri ai derivațiilor de piridazinonă în calitate de erbicide**  
**Atropisomers of pyridazinone derivatives as herbicides**  
**Атропизомеры производных пиридазина в качестве гербицидов**

- 
- (21) **e 2023 0146** (13) **A1**  
 (51) **Int.Cl.:** **A61K 47/68** (2017.01.01)  
**A61P 35/00** (2000.01.01)  
 (96) 21721315.6, 2021.04.02  
 (87) WO 2021/202984, 2021.10.07  
 (31) 202063004108P; 202063040755P;  
 202063111820P  
 (32) 2020.04.02; 2020.06.18; 2020.11.10

- (33) US; US; US  
 (71) MERSANA THERAPEUTICS, INC., US  
 (72) DUVALL Jeremy R., US; BENTLEY Keith W., US; BUKHALID Raghida A., US; CETINBAS Naniye, US; DAMELIN Marc I., US; KELLER Eugene W., US; LOWINGER Timothy B., US; THOMAS Joshua D., US; TOADER Dorin, US; XU Ling, US; YANG Liping, US  
 (54) **Conjugate anticorp-medicament care conțin agonști ai STING**  
**Antibody drug conjugates comprising STING agonists**  
**Конъюгаты антитело-лекарственное средство, содержащие агонисты STING**

- 
- (21) **e 2023 0147** (13) **A1**  
 (51) **Int.Cl.:** **C07D 471/04** (1974.07.01)  
**A61K 31/4745** (2000.01.01)  
**A61P 1/00** (2000.01.01)  
**A61P 1/14** (2000.01.01)  
**A61P 1/16** (2000.01.01)  
**A61P 11/00** (2000.01.01)  
**A61P 11/08** (2000.01.01)  
**A61P 11/10** (2000.01.01)  
**A61P 17/00** (2000.01.01)  
**A61P 31/00** (2000.01.01)  
**A61P 31/02** (2000.01.01)  
**A61P 35/00** (2000.01.01)  
 (96) 21721318.0, 2021.04.02  
 (87) WO 2021/203025, 2021.10.07  
 (31) 202063004719P  
 (32) 2020.04.03  
 (33) US  
 (71) VERTEX PHARMACEUTICALS INCORPORATED, US  
 (72) GIROUX Simon, US; NUHANT Philippe Marcel, US; BANDARAGE Upul Keerthi, US; GARCIA BARRANTES Pedro Manuel, US; LIAO Yusheng, US; GALE-DAY Zachary, US; GU Wenxin, US; KARNs Alexander S., US; ZHANG Hu, US; ALLEN Emily Elizabeth, US; XU Jinwang, US; DENINNO Michael Paul, US; TANG Qing, US; BOUCHER Diane Marie, US; FANNING Lev T.D., US; HALL Amy B., US; HURLEY Dennis James, US; JOHNSON JR. Mac Arthur, US; MAXWELL John Patrick, US; SWETT Rebecca Jane, US; TAPLEY Timothy Lewis, US; THOMSON Stephen A., US; DAMAGNEZ Veronique, US; COTTRELL Kevin Michael, US

(54) **Derivați de 1H-pirazolo[4,3-g]izochinolină și 1H-pirazolo[4,3-g]chinolină în calitate de modulatori ai alfa-1-antitripsinei pentru tratarea deficitului de alfa-1-antitripsină (DAAT)**

**1H-pyrazolo[4,3-g]isoquinoline and 1H-pyrazolo[4,3-g]quinoline derivatives as alpha-1-antitrypsin modulators for treating alpha-1-antitrypsin deficiency (AATD)**

**Производные 1H-пиразоло[4,3-g]изохинолина и 1H-пиразоло[4,3-g]хинолина в качестве модуляторов альфа-1-антитрипсина для лечения дефицита альфа-1-антитрипсина (ДААТ)**

(21) **e 2023 0148 (13) A1**

(51) **Int.Cl.: C07D 405/04 (1974.07.01)**  
**A61P 3/00 (2000.01.01)**  
**A61K 31/403 (2000.01.01)**  
**A61P 19/00 (2000.01.01)**  
**C07D 405/14 (1974.07.01)**  
**A61P 35/00 (2000.01.01)**  
**C07D 471/04 (1974.07.01)**

(96) 21721700.9, 2021.04.02

(87) WO 2021/202964, 2021.10.07

(31) 202063005096P

(32) 2020.04.03

(33) US

(71) PETRA PHARMA CORPORATION, US

(72) ANDERSON Erin Danielle, US; ARONOW Sean Douglas, US; BOYLES Nicholas A., US; DAHLGREN Markus K., US; FENG Shulu, US; GERASYUTO Aleksey I., US; HICKEY Eugene R., US; IRVIN Thomas Combs, US; KESICKI Edward A., US; KLIPPEL-GIESE Anke, US; KNIGHT Jennifer Lynn, US; KOLAKOWSKI Gabrielle R., US; KUMAR Manoj, US; LONG Katelyn Frances, US; MAYNE Christopher Glenn, US; MCELLIGOTT David L., US; MCLEAN Johnathan Alexander, US; PUCA Loredana, US; RAVI Kannan Karukurichi, US; SEVERANCE Daniel Lee, US; WELCH Michael Brian, US; WIDJAJA Tien, US

(54) **Inhibitori alosterici de cromenonă ai fosfoinozitud 3-kinazei (PI3K) pentru tratamentul bolilor asociate cu modularea PI3K**  
**Allosteric chromenone inhibitors of phosphoinositide 3-kinase (PI3K) for the treatment of diseases associated with PI3K modulation**

**Аллостерические хроменоновые ингибиторы фосфоинозитид-3-киназы (PI3K) для лечения заболеваний, ассоциированных с модуляцией PI3K**

(21) **e 2023 0149 (13) A1**

(51) **Int.Cl.: C07D 491/04 (1974.07.01)**  
**A61K 31/407 (2000.01.01)**  
**A61P 1/00 (2000.01.01)**  
**A61P 1/14 (2000.01.01)**  
**A61P 1/16 (2000.01.01)**  
**A61P 11/00 (2000.01.01)**  
**A61P 11/08 (2000.01.01)**  
**A61P 11/10 (2000.01.01)**  
**A61P 17/00 (2000.01.01)**  
**A61P 31/00 (2000.01.01)**  
**A61P 31/02 (2000.01.01)**  
**A61P 35/00 (2000.01.01)**

(96) 21721712.4, 2021.04.02

(87) WO 2021/203014, 2021.10.07

(31) 202063004702P

(32) 2020.04.03

(33) US

(71) VERTEX PHARMACEUTICALS INCORPORATED, US

(72) CLARK Michael Philip, US; GIROUX Simon, US; COLLIER Philip Noel, US; TANG Qing, US; WAAL Nathan D., US; KESAVAN Sarathy, US; JONES Peter, US; BRODNEY Michael Aaron, US; GU Wenxin, US; BOUCHER Diane Marie, US; FANNING Lev T.D., US; HALL Amy B., US; HURLEY Dennis James, US; JOHNSON JR. Mac Arthur, US; MAXWELL John Patrick, US; SWETT Rebecca Jane, US; TAPLEY Timothy Lewis, US; THOMSON Stephen A., US; DAMAGNEZ Veronique, US; COTTRELL Kevin Michael, US

(54) **Derivați de pirano[4,3-b]indol în calitate de modulatori ai alfa-1-antitripsinei pentru tratarea deficienței de alfa-1-antitripsină (DAAT)**

**Pyrano[4,3-b]indole derivatives as alpha-1-antitrypsin modulators for treating alpha-1-antitrypsin deficiency (AATD)**

**Производные пирано[4,3-b]индола в качестве модуляторов альфа-1-антитрипсина для лечения дефицита альфа-1-антитрипсина (ДААТ)**

- (21) e 2023 0150 (13) A1
- (51) Int.Cl.: **C07D 215/20** (1974.07.01)  
**C07D 215/22** (1974.07.01)  
**C07D 215/24** (1974.07.01)  
**C07D 215/38** (1974.07.01)  
**C07D 217/24** (1974.07.01)  
**C07D 217/26** (1974.07.01)  
**C07D 401/04** (1974.07.01)  
**C07D 401/12** (1974.07.01)  
**C07D 405/14** (1974.07.01)  
**C07D 413/12** (1974.07.01)  
**C07D 413/14** (1974.07.01)  
**A61K 31/47** (1974.07.01)  
**A61K 31/4709** (2000.01.01)  
**A61K 31/472** (2000.01.01)  
**A61K 31/4725** (2000.01.01)  
**A61P 1/00** (2000.01.01)  
**A61P 1/14** (2000.01.01)  
**A61P 1/16** (2000.01.01)  
**A61P 11/00** (2000.01.01)  
**A61P 11/08** (2000.01.01)  
**A61P 11/10** (2000.01.01)
- (96) 21721713.2, 2021.04.02
- (87) WO 2021/203028, 2021.10.07
- (31) 202063004683P
- (32) 2020.04.03
- (33) US
- (71) VERTEX PHARMACEUTICALS INCORPORATED, US
- (72) GIROUX Simon, US; CLARK Michael Philip, US; BRODNEY Michael Aaron, US; JONES Peter, US; DENINNO Michael Paul, US; GU Wenxin, US; TANG Qing, US; STONE Steven David, US; SENTER Timothy J., US; GALEDAY Zachary, US; BOUCHER Diane Marie, US; FANNING Lev T.D., US; HALL Amy B., US; HURLEY Dennis James, US; JOHNSON JR. Mac Arthur, US; MAXWELL John Patrick, US; SWETT Rebecca Jane, US; TAPLEY Timothy Lewis, US; THOMSON Stephen A., US; DAMAGNEZ Veronique, US; COTTRELL Kevin Michael, US
- (54) **Derivați de 7- sau 8-hidroxi-izochinolină și 7- sau 8-hidroxi-chinolină în calitate de modulatori ai alfa-1-antitripsinei pentru tratarea deficitului de alfa-1-antitripsină (DAAT)**  
**7- or 8-Hydroxy-isoquinoline and 7- or 8-hydroxy-quinoline derivatives as alpha-1-antitrypsin modulators for treating alpha-1-antitrypsin deficiency (AATD)**  
**Производные 7- или 8-гидрокси-изохинолина и 7- или 8-гидрокси-хинолина в качестве модуляторов альфа-1-антитрипсина для лечения дефицита альфа-1-антитрипсина (ДААТ)**
- (21) e 2023 0151 (13) A1
- (51) Int.Cl.: **C07K 16/28** (1995.01.01)  
**A61K 39/00** (1974.07.01)
- (96) 21721714.0, 2021.04.02
- (87) WO 2021/203030, 2021.10.07
- (31) 202063005130P; 202063079810P
- (32) 2020.04.03; 2020.09.17
- (33) US; US
- (71) ALECTOR LLC, US
- (72) PAUL Robert, US; WARD Michael F., US; LONG Hua, US; SIDDIQUI Omer Rizwan, US; ROSENTHAL Arnon, US; YEH Felix Leejia, US; JACKSON Sam, US
- (54) **Procedee de utilizare a anticorpilor anti-TREM2**  
**Methods of use of anti-TREM2 antibodies**  
**Способы применения антител анти-TREM2**
- 
- (21) e 2023 0152 (13) A1
- (51) Int.Cl.: **C07D 487/04** (1974.07.01)  
**C07D 471/14** (1974.07.01)  
**A61K 31/4162** (2000.01.01)  
**A61K 31/437** (2000.01.01)  
**A61K 31/407** (2000.01.01)  
**A61P 1/00** (2000.01.01)  
**A61P 1/14** (2000.01.01)  
**A61P 1/16** (2000.01.01)  
**A61P 11/00** (2000.01.01)  
**A61P 11/08** (2000.01.01)  
**A61P 11/10** (2000.01.01)  
**A61P 17/00** (2000.01.01)  
**A61P 31/00** (2000.01.01)  
**A61P 31/02** (2000.01.01)  
**A61P 35/00** (2000.01.01)
- (96) 21722013.6, 2021.04.02
- (87) WO 2021/203010, 2021.10.07
- (31) 202063004636P
- (32) 2020.04.03
- (33) US
- (71) VERTEX PHARMACEUTICALS INCORPORATED, US
- (72) GIROUX Simon, US; BOYD Michael John, US; FIMOGNARI JR. Robert Francis, US; ZAKY Mariam, US; GREY JR. Ronald Lee, US; XU Jinwang, US; KESAVAN Sarathy, US; NUHANT Philippe Marcel, US; GARCIA BARRANTES Pedro Manuel, US; JONES Peter, US; BRODNEY Michael Aaron, US; BOUCHER Diane Marie, US; FANNING Lev T. D., US; HALL Amy B., US; HURLEY Dennis James, US;

- JOHNSON JR. Mac Arthur, US; MAXWELL John Patrick, US; SWETT Rebecca Jane, US; TAPLEY Timothy Lewis, US; THOMSON Stephen A., US; DAMAGNEZ Veronique, US; COTTRELL Kevin Michael, US
- (54) **Derivați de pirololo[2,3-f]indazol și 2,4,5,10-tetrazatriciclo[7.3.0.03,7]dodeca-1,3(7),5,8,11-pentaen în calitate de modulatori ai alfa-1-antitripsinei pentru tratarea deficitului de alfa-1-antitripsină (DAAT)**  
**Pyrrolo[2,3-f]indazole and 2,4,5,10-tetrazatricyclo[7.3.0.03,7]dodeca-1,3(7),5,8,11-pentae-  
 ne derivatives as alpha-1-antitrypsin modulators for treating alpha-1-antitrypsin deficiency (AATD)**  
**Производные пирроло[2,3-f]индазола и 2,4,5,10-тетразатрицикло[7.3.0.03,7]додэ-  
 ка-1,3(7),5,8,11-пентаена в качестве модуляторов альфа-1-антитрипсина для лечения дефицита альфа-1-антитрипсина (ДААТ)**
- 
- (21) **e 2023 0153 (13) A1**  
 (51) **Int.Cl.:** **C12N 7/00** (1980.01.01)  
**A61K 39/00** (1974.07.01)  
 (96) 21722539.0, 2021.03.26  
 (87) WO 2021/191688, 2021.09.30  
 (31) 202063000998P  
 (32) 2020.03.27  
 (33) US  
 (71) INSTITUT PASTEUR, FR  
 (72) VIGNUZZI Marco, FR; MEYER Björn, FR; REZELJ Veronica, FR; LEVI Laura, FR; BERNHAUEROVA Veronika, FR; VALLET Thomas, FR; PIEPLU Tanguy, FR; SHENGJULER Djoshkun, FR; BEAUCOURT Stéphanie, FR; BLANC Hervé, FR; PARDIGON Nathalie, FR; BARBA-SPAETH Giovanna, FR; SALEH Maria-Carla, FR
- (54) **Genomuri virale interferente defectuoase**  
**Defective interfering viral genomes**  
**Дефектные интерферирующие вирусные геномы**
- 
- (21) **e 2023 0154 (13) A1**  
 (51) **Int.Cl.:** **C07D 471/04** (1974.07.01)  
**C07D 498/04** (1974.07.01)  
**C07D 498/10** (1974.07.01)  
**A61P 17/00** (2000.01.01)  
**A61K 31/553** (2000.01.01)  
**A61P 25/00** (2000.01.01)  
**A61P 31/00** (2000.01.01)  
**A61P 35/00** (2000.01.01)  
 (96) 21722607.5, 2021.04.02  
 (87) WO 2021/203011, 2021.10.07  
 (31) 202063004404P  
 (32) 2020.04.02  
 (33) US  
 (71) RIGEL PHARMACEUTICALS, INC., US  
 (72) DARWISH Ihab, US; LUO Zhushou, US; TAYLOR Vanessa, US
- (54) **Inhibitori ai RIP1K**  
**RIP1K inhibitors**  
**Ингибиторы RIP1K**
- 
- (21) **e 2023 0155 (13) A1**  
 (51) **Int.Cl.:** **A61K 38/17** (1995.01.01)  
**A61K 31/70** (1974.07.01)  
**A61P 35/00** (2000.01.01)  
**C12N 15/86** (1990.01.01)  
 (96) 21723362.6, 2021.03.30  
 (87) WO 2021/198777, 2021.10.07  
 (31) 202063002168P  
 (32) 2020.03.30  
 (33) US  
 (71) TRIZELL LTD., GB  
 (72) PHILIPSON Richard, GB; YLA-HERTTUALA Seppo, GB
- (54) **Compoziții și metode pentru tratarea cancerului**  
**Compositions and methods for treating cancer**  
**Композиции и методы лечения рака**
- 
- (21) **e 2023 0156 (13) A1**  
 (51) **Int.Cl.:** **A61K 35/745** (2015.01.01)  
**A61K 35/747** (2015.01.01)  
**A61P 3/02** (2000.01.01)  
**A61P 43/00** (2000.01.01)  
**A61P 3/04** (2000.01.01)  
**A61P 3/10** (2000.01.01)  
**A61P 9/00** (2000.01.01)  
**A61P 9/12** (2000.01.01)  
**A61P 25/00** (2000.01.01)

- A61P 25/28** (2000.01.01)  
**A61P 35/00** (2000.01.01)
- (96) 21724027.4, 2021.04.28  
(87) WO 2021/191855, 2021.09.30  
(31) 202000006448  
(32) 2020.03.26  
(33) IT  
(71) SOFAR S.P.A., IT  
(72) BIFFI Andrea, IT; FIORE Walter, IT  
(54) **Tulpini bacteriene, compozițiile acestora și utilizarea acestora într-o metodă de tratament al deficitului de vitamina D și al tulburărilor asociate cu acesta**  
**Bacterial strains, the compositions thereof and use thereof in a method for the treatment of vitamin D deficiency, and disorders associated therewith**  
**Бактериальные штаммы, их композиции и их применение в методе лечения дефицита витамина D и ассоциированных с ним нарушений**
- 
- (21) **e 2023 0157** (13) **A1**  
(51) **Int.Cl.:** **C07D 209/10** (1974.07.01)  
**A61P 11/00** (2000.01.01)  
**A61K 31/404** (2000.01.01)  
**A61P 29/00** (2000.01.01)  
**A61P 43/00** (2000.01.01)  
**C07D 209/12** (1974.07.01)  
**C07D 209/14** (1974.07.01)  
**C07D 209/22** (1974.07.01)  
**C07D 209/24** (1974.07.01)  
**C07D 209/42** (1974.07.01)  
**C07D 401/04** (1974.07.01)  
**C07D 403/04** (1974.07.01)  
**C07D 405/04** (1974.07.01)  
**C07D 405/14** (1974.07.01)  
**C07D 409/04** (1974.07.01)
- (96) 21732608.1, 2021.04.02  
(87) WO 2021/203007, 2021.10.07  
(31) 202063004713P  
(32) 2020.04.03  
(33) US  
(71) VERTEX PHARMACEUTICALS INCORPORATED, US  
(72) GIROUX Simon, US; CLARK Michael Philip, US; TANG Qing, US; NUHANT Philippe Marcel, US; JONES Peter, US; MESSERSMITH David, US; BANDARAGE Upul Keerthi, US; COTTRELL Kevin Michael, US; BRODNEY Michael Aaron, US; FLEMING Gabrielle Simone, US; WANG Jian, US; XU Jinwang, US; DANIEL Kevin Brett, US; BOYD Michael John, US; MORRIS Mark A., US; WAAL Nathan D., US; COLLIER Philip Noel, US; KESAVAN Sarathy, US; RONKIN Steven M., US; DENG Hongbo, US; BOUCHER Diane Marie, US; FANNING Lev T.D., US; HALL Amy B., US; HURLEY Dennis James, US; JOHNSON JR. Mac Arthur, US; MAXWELL John Patrick, US; SWETT Rebecca Jane, US; TAPLEY Timothy Lewis, US; THOMSON Stephen A., US; DAMAGNEZ Veronique, US
- (54) **Compuși 5-hidroxiindol substituiți în calitate de modulatori ai alfa-1 antitripsinei**  
**Substituted 5-hydroxyindole compounds as modulators of alpha-1 antitrypsin**  
**Замещенные соединения 5-гидроксииндола в качестве модуляторов альфа-1-антитрипсина**
- 
- (21) **e 2023 0158** (13) **A1**  
(51) **Int.Cl.:** **C07D 401/12** (1974.07.01)  
**A61K 31/444** (2000.01.01)  
**A61P 23/00** (2000.01.01)
- (96) 21732765.9, 2021.05.24  
(87) WO 2021/242677, 2021.12.02  
(31) 202063031073P  
(32) 2020.05.28  
(33) US  
(71) ELI LILLY AND COMPANY, US  
(72) COATES David Andrew, US; LINDER Ryan James, US; MALET-SANZ Laia, US  
(54) **Inhibitor al TrkA**  
**TrkA inhibitor**  
**Ингибитор TrkA**
- 
- (21) **e 2023 0159** (13) **A1**  
(51) **Int.Cl.:** **A61N 5/06** (1968.09.01)  
**A61B 6/08** (1968.09.01)  
**H05G 1/42** (1968.09.01)  
**A61L 2/10** (1980.01.01)  
**A61M 25/00** (1968.09.01)
- (96) 21773462.3, 2021.03.26  
(87) WO 2021/195586, 2021.09.30  
(31) 202063000302P; 202063040134P; 202163161161P  
(32) 2020.03.26; 2020.06.17; 2021.03.15  
(33) US; US; US  
(71)(72) RAMIREZ-FORT Marigdalia Kaleth, US; FORT Migdalia, US

(54) **Tratamente cu radiații ultraviolete**  
**Ultraviolet radiation treatments**  
**Лечение ультрафиолетовым излучением**

(21) **e 2023 0160 (13) A1**

(51) **Int.Cl.: A23L 27/20** (2016.01.01)

(96) 21774056.2, 2021.03.24

(87) WO 2021/195259, 2021.09.30

(31) 202063001215P

(32) 2020.03.27

(33) US

(71) AIR PROTEIN, INC., US

(72) ROBERTSON Dan E., US; REED John S., US

(54) **Compoziții de analogi de carne cu conținut ridicat de proteine structurați cu aromatanți de hem microbial**

**Structured high-protein meat analogue compositions with microbial heme flavorants**

**Композиции структурированных высокобелковых аналогов мяса с ароматизаторами микробного гема**

(21) **e 2023 0161 (13) A1**

(51) **Int.Cl.: A61K 31/454** (2000.01.01)

**A61K 31/357** (2000.01.01)

**A61K 31/366** (2000.01.01)

**A61P 29/00** (2000.01.01)

**A61P 31/12** (2000.01.01)

**A61P 11/00** (2000.01.01)

(96) 21775162.7, 2021.03.26

(87) WO 2021/190641, 2021.09.30

(31) 202063001077P

(32) 2020.03.27

(33) US

(71) GENEROS BIOPHARMA LTD., KY

(72) ZHOU Yi, CN; FU Xin-Yuan, CN; LIU Xinyu, CN; LUFELI Chengchen, CN

(54) **Metode de tratament al sindromului furtunii citokinice și al bolilor asociate**

**Methods for treating cytokine storm syndrome and related diseases**

**Методы лечения синдрома цитокинового шторма и сопутствующих заболеваний**

(21) **e 2023 0162 (13) A1**

(51) **Int.Cl.: A61K 45/06** (1974.07.01)

**A61K 9/00** (1968.09.01)

**A61K 9/127** (1990.01.01)

(96) 21775253.4, 2021.03.24

(87) WO 2021/195198, 2021.09.30

(31) 202062993874P

(32) 2020.03.24

(33) US

(71) TRUSTEES OF TUFTS COLLEGE, US

(72) BACHOVCHIN William W., US; LAI Hung-sen, US; WU Wengen, US

(54) **Preparate radiofarmaceutice și agenți imagistici țintiți către FAP și utilizările asociate**  
**FAP-targeted radiopharmaceuticals and imaging agents, and uses related thereto**  
**Радиофармацевтические препараты и визуализирующие агенты, нацеленные на FAP, и связанные с ними применения**

(21) **e 2023 0163 (13) A1**

(51) **Int.Cl.: C12N 15/113** (2010.01.01)

(96) 21776217.8, 2021.03.26

(87) WO 2021/195574, 2021.09.30

(31) 202063001070P; 202063032306P

(32) 2020.03.27; 2020.05.29

(33) US; US

(71) ALNYLAM PHARMACEUTICALS, INC., US

(72) DEATON Aimee, US; PARKER Margaret, US; NOETZLI Leila, US; MCININCH James D., US

(54) **Compoziții de iARN al receptorului și transportorului pentru fragmentul Fc al IgG (FCGRT) și procedee de utilizare a acestora**  
**Fc fragment of IgG receptor and transporter (FCGRT) iRNA compositions and methods of use thereof**

**Композиции иРНК рецептора и переносчика Fc-фрагмента IgG (FCGRT) и способы их применения**

(21) **e 2023 0164 (13) A1**

(51) **Int.Cl.: A61K 9/127** (1990.01.01)

**A61K 9/51** (1990.01.01)

**C07C 323/25** (1990.01.01)

**C07D 401/12** (1974.07.01)

**C12N 15/88** (1990.01.01)

- (96) 21776608.8, 2021.03.26  
 (87) WO 2021/195529, 2021.09.30  
 (31) 202063000990P  
 (32) 2020.03.27  
 (33) US  
 (71) GENERATION BIO CO., US  
 (72) STANTON Matthew G., US; NOLTING Birte, US  
 (54) **Noi lipide și compoziții de nanoparticule ale acestora**  
**Novel lipids and nanoparticle compositions thereof**  
**Новые липиды и композиции их наночастиц**
- 
- (21) **e 2023 0165 (13) A1**  
 (51) **Int.Cl.:** **A61P 25/28** (2000.01.01)  
**C12N 15/113** (2010.01.01)  
**A61P 25/16** (2000.01.01)  
 (96) 21779121.9, 2021.03.30  
 (87) WO 2021/202511, 2021.10.07  
 (31) 202063002030P; 202163164467P  
 (32) 2020.03.30; 2021.03.22  
 (33) US; US  
 (71) ALNYLAM PHARMACEUTICALS, INC., US  
 (72) SOUNDARAPANDIAN Mangala Meenakshi, US; MCININCH James D., US; FISHILEVICH Elane, US; CASTORENO Adam, US; KAITANIS Charalambos, US; SCHLEGEL Mark K., US; FARLEY Jonathan Edward, US; ZUBER Jeffrey, US  
 (54) **Compoziții de agent de iARN al proteinei tau asociate cu microtubuli (MAPT) și procedee de utilizare a acestora**  
**Microtubule associated protein tau (MAPT) iRNA agent compositions and methods of use thereof**  
**Композиции иРНК-агента тау-белка, ассоциированного с микротрубочками (MAPT), и способы их применения**
- 
- (21) **e 2023 0166 (13) A1**  
 (51) **Int.Cl.:** **C12N 5/071** (2010.01.01)  
**C07K 14/78** (1995.01.01)  
**C12N 5/0775** (2010.01.01)  
 (96) 21779739.8, 2021.03.26  
 (87) WO 2021/200744, 2021.10.07  
 (31) 2020063408  
 (32) 2020.03.31  
 (33) JP  
 (71) CELL EXOSOME THERAPEUTICS INC., JP  
 (72) YANAGITA Yasutomo, JP; RINOIE Chugo, JP; ISHIDAO Takefumi, JP; MINAMI Itsunari, JP  
 (54) **Procedeu de producere a celulelor proliferative, procedeu de producere a produsului celular, populație de celule stem mezenchimale și procedeu de producere a acestora, supernatant de cultură de celule stem și procedeu de producere a acestuia, și agent terapeutic**  
**Method for producing proliferating cells, method for producing cell product, mesenchymal stem cell population and method for producing same, culture supernatant of stem cells and method for producing same, and therapeutic agent**  
**Способ получения пролиферирующих клеток, способ получения клеточного продукта, популяция мезенхимальных стволовых клеток и способ ее получения, культуральный супернатант стволовых клеток и способ его получения, и терапевтический агент**
- 
- (21) **e 2023 0167 (13) A1**  
 (51) **Int.Cl.:** **A61K 31/18** (1974.07.01)  
**A61K 31/4155** (2000.01.01)  
**A61K 31/498** (2000.01.01)  
**A61P 1/04** (2000.01.01)  
**C07D 231/14** (1974.07.01)  
**C07D 237/00** (1974.07.01)  
 (96) 21780180.2, 2021.03.31  
 (87) WO 2021/202731, 2021.10.07  
 (31) 202063002747P  
 (32) 2020.03.31  
 (33) US  
 (71) CHEMOCENTRYX, INC., US  
 (72) CAMPBELL James, US; CHARO Israel, US; SCHALL Thomas, US; SINGH Rajinder, US; ZENG Yibin, US; ZHANG Penglie, US  
 (54) **Compoziții și metode pentru tratamentul bolii inflamatorii intestinale cu utilizarea inhibitorului CCR9 și anticorpilor blocanți anti-IL-23**  
**Compositions and methods for treating inflammatory bowel disease using CCR9 inhibitor and anti-IL-23 blocking antibodies**

**Композиции и методы лечения воспалительного заболевания кишечника с применением ингибитора CCR9 и анти-IL-23 блокирующих антител**

- 
- (21) **e 2023 0168 (13) A1**  
 (51) **Int.Cl.:** *A61B 34/10* (2016.01.01)  
*A61B 5/05* (1968.09.01)  
*A61B 5/055* (1990.01.01)  
*A61B 6/00* (1968.09.01)  
*A61B 17/56* (1985.01.01)  
*G06T 7/00* (1995.01.01)  
 (96) 21780534.0, 2021.03.31  
 (87) WO 2021/202738, 2021.10.07  
 (31) 202063004908P  
 (32) 2020.04.03  
 (33) US  
 (71) NEW YORK SOCIETY FOR THE RELIEF OF THE RUPTURED AND CRIPPLED, MAINTAINING THE HOSPITAL FOR SPECIAL SURGERY, US  
 (72) STEIN Emily M., US; BREIGHNER Ryan, US; KOFF Matthew F., US  
 (54) **Analiza texturală a osului trabecular pe bază de IRM**  
**MRI-based textural analysis of trabecular bone**  
**Текстурный анализ трабекулярной кости на основе МРТ**
- 

- (21) **e 2023 0169 (13) A1**  
 (51) **Int.Cl.:** *C07D 487/04* (1974.07.01)  
*A61K 31/395* (1974.07.01)  
*A61K 31/437* (2000.01.01)  
*A61K 31/444* (2000.01.01)  
*A61K 31/4545* (2000.01.01)  
*A61K 31/4985* (2000.01.01)  
*A61K 31/501* (2000.01.01)  
*A61K 31/506* (2000.01.01)  
*A61K 31/5377* (2000.01.01)  
*A61K 31/5386* (2000.01.01)  
*C07D 471/04* (1974.07.01)  
*C07D 519/00* (1974.07.01)  
 (96) 21780725.4, 2021.04.01  
 (87) WO 2021/195781, 2021.10.07  
 (31) 202063003745P  
 (32) 2020.04.01  
 (33) US  
 (71) REPARE THERAPEUTICS INC., CA

- (72) SZYCHOWSKI Janek, CA; LIU Bingcan, CA; DIETRICH Evelyne, CA; VALLÉE Frédéric, CA; PERRYMAN Alexander, CA; TRUCHON Jean-François, CA; PAPP Robert, CA; BEAULIEU Patrick, CA  
 (54) **Compuși, compoziții farmaceutice și procedee de obținere a compușilor și de utilizare a acestora**  
**Compounds, pharmaceutical compositions, and methods of preparing compounds and of their use**  
**Соединения, фармацевтические композиции и способы получения соединений и их применения**
- 

- (21) **e 2023 0170 (13) A1**  
 (51) **Int.Cl.:** *G06Q 20/00* (2006.01.01)  
 (96) 21780876.5, 2021.03.30  
 (87) WO 2021/202474, 2021.10.07  
 (31) 202063001646P  
 (32) 2020.03.30  
 (33) US  
 (71) BLOCKQUAKE IP HOLDINGS, LLC, US  
 (72) BRASSE Antonio, US; BRASSE Samuel, US; HYUN Samuel, US; SHRIKISHUN Randy, US  
 (54) **Sistem și metodă de verificare automată a "Cunoașteți-vă tranzacția" în tranzacțiile cu active digitale**  
**System and method of automated know-your-transaction checking in digital asset transactions**  
**Система и метод автоматизированной проверки «Знай свою транзакцию» в транзакциях с цифровыми активами**
- 

- (21) **e 2023 0171 (13) A1**  
 (51) **Int.Cl.:** *A61K 31/519* (2000.01.01)  
*C07D 207/02* (1974.07.01)  
*C07D 265/28* (1974.07.01)  
 (96) 21781014.2, 2021.04.02  
 (87) WO 2021/202977, 2021.10.07  
 (31) 202063004799P  
 (32) 2020.04.03  
 (33) US  
 (71) BIOCRYST PHARMACEUTICALS, INC., US  
 (72) KOTIAN Pravin L., US; BABU Yarlagadda S., US; WU Minwan., US; DANG Zhao., US; NGUYEN Trung Xuan., US; RAMAN Krishnan., US



(54) **Pirollopirimidineamine în calitate de inhibitori ai complementului**  
**Pyrrrolopyrimidine amines as complement inhibitors**  
**Пирролопиримидинамины в качестве ингибиторов комплемента**

(21) **e 2023 0172 (13) A1**

(51) **Int.Cl.:** **A61B 17/34** (1968.09.01)  
**A61B 8/08** (1985.01.01)  
**A61B 8/14** (1985.01.01)  
**A61M 5/46** (1990.01.01)

(96) 21781581.0, 2021.04.01

(87) WO 2021/202864, 2021.10.07

(31) 202016837675

(32) 2020.04.01

(33) US

(71) OBVIUS ROBOTICS, INC., US

(72) BAGWELL Roger B., US; CLEMENT Ryan S., US; MULVIHILL Maureen L., US; SCRUGGS Casey A., US; SNOOK Kevin A., US; COHN William E., US; HERLIHY James Patrick, US; RENNICKS Kenneth Wayne, US

(54) **Dispozitiv și procedeu pentru introducerea automată a elementului penetrant**  
**Device and method for automated insertion of penetrating member**  
**Устройство и способ автоматизированного введения проникающего элемента**

(21) **e 2023 0173 (13) A1**

(51) **Int.Cl.:** **C07D 209/42** (1974.07.01)

(96) 21781585.1, 2021.04.02

(87) WO 2021/202955, 2021.10.07

(31) 202063004322P; 202163154203P

(32) 2020.04.02; 2021.02.26

(33) US; US

(71) HORIZON THERAPEUTICS IRELAND DAC, IE

(72) PELOSO Paul, IE; ALI Farah, IE

(54) **Metode de tratament al sclerodermiei sistemice**  
**Methods of treating systemic sclerosis**  
**Методы лечения системной склеродермии**

(21) **e 2023 0174 (13) A1**

(51) **Int.Cl.:** **C12N 5/00** (1980.01.01)  
**C12N 5/074** (2010.01.01)  
**C12N 5/0775** (2010.01.01)  
**C12N 15/11** (1990.01.01)

(96) 21781935.8, 2021.04.01

(87) WO 2021/202902, 2021.10.07

(31) 202063003702P

(32) 2020.04.01

(33) US

(71) ALNYLAM PHARMACEUTICALS, INC., US

(72) BOSTWICK Bret L., US; MCININCH James D., US; CASTORENO Adam, US

(54) **Compoziții de agenți de iARN ai receptorului adrenergic alfa-2A (ADRA2A) și procedee de utilizare a acestora**  
**Alpha-2A adrenergic receptor (ADRA2A) iRNA agent compositions and methods of use thereof**  
**Композиции иРНК-агентов альфа-2A-адренергического рецептора (ADRA2A) и способы их применения**

(21) **e 2023 0175 (13) A1**

(51) **Int.Cl.:** **A23L 5/00** (2016.01.01)  
**A23P 30/00** (2016.01.01)

(96) 21782300.4, 2021.04.02

(87) WO 2021/202989, 2021.10.07

(31) 202063005158P

(32) 2020.04.03

(33) US

(71) ATOMO COFFEE, INC., US

(72) STOPFORTH Jarret, US; SHAW Charles M., US

(54) **Substraturi vegetale supuse reacției Maillard încrucișate**  
**Cross-maillardized plant substrates**  
**Растительные субстраты, подвергнутые перекрестной реакции Майяра**

(21) **e 2023 0176 (13) A1**

(51) **Int.Cl.:** **A61K 31/506** (2000.01.01)  
**A61P 25/28** (2000.01.01)

(96) 22715162.8, 2022.03.04

(87) WO 2022/185120, 2022.09.09

(31) 202163157586P

(32) 2021.03.05

- (33) US  
 (71) NEWAMSTERDAM PHARMA B.V., NL  
 (72) DITMARSCH Marc, NL; KASTELEIN Johannes Jacob Pieter, NL; DAVIDSON Michael Harvey, NL  
 (54) **Obicetrapib pentru tratamentul demenței**  
**Obicetrapib for treatment of dementias**  
**Обицетрапиб для лечения деменции**

- 
- (21) **e 2023 0177 (13) A1**  
 (51) **Int.Cl.: C01B 13/11** (1974.07.01)  
 (96) 21155093.4, 2021.02.03  
 (97) 4023592, 2022.07.06  
 (31) 202023341828U  
 (32) 2020.12.30  
 (33) CN  
 (71) SUN HYDRAULICS (CHINA) CO., LTD., CN  
 (72) CHEN Zhihai, CN  
 (54) **Tub de descărcare cu durată lungă de viață pentru generatorul de ozon**  
**Long-life discharge tube for ozone generator**  
**Разрядная трубка с длительным сроком службы для генератора озона**

- 
- (21) **e 2023 0178 (13) A1**  
 (51) **Int.Cl.: C07D 513/14** (1974.07.01)  
**A61K 31/5025** (2000.01.01)  
**A61P 7/08** (2000.01.01)  
**A61P 7/06** (2000.01.01)  
**A61P 35/00** (2000.01.01)  
**A61P 3/10** (2000.01.01)  
 (96) 21207073.4, 2018.08.15  
 (97) 4026838, 2022.07.13  
 (31) PCT/CN2017/0974; 201862673526P; 201862673533P  
 (32) 2017.08.15; 2018.05.18; 2018.05.18  
 (33) WO; US; US  
 (71) AGIOS PHARMACEUTICALS, INC., US  
 (72) CIANCHETTA Giovanni, US; LIU Tao, US; PADYANA Anil Kumar, US; SUI Zhihua, US; CAI Zhenwei, CN; CUI Dawei, CN; JI Jingjing, CN

- (54) **Activatori ai piruvat-kinazei pentru utilizare în tratamentul tulburărilor de sânge**  
**Pyruvate kinase activators for use in treating blood disorders**  
**Активаторы пируваткиназы для применения при лечении заболеваний крови**

- 
- (21) **e 2023 0179 (13) A1**  
 (51) **Int.Cl.: A24B 15/167** (2020.01.01)  
**A24F 40/05** (2020.01.01)  
**A24F 40/10** (2020.01.01)  
**A61M 11/00** (1968.09.01)  
**A61M 15/00** (1968.09.01)  
**B05B 17/06** (1968.09.01)  
 (96) 21716539.8, 2021.04.01  
 (87) WO 2021/205149, 2021.10.14  
 (31) 20168231  
 (32) 2020.04.06  
 (33) EP  
 (71) SHAHEEN INNOVATIONS HOLDING LIMITED, AE  
 (72) LAHOUD Imad, AE; ALSHAIBA SALEH GHANNAM ALMAZROUEI Mohammed, AE; MACHOVEC Jeffrey, AE  
 (54) **Compoziții care conțin nicotină și/sau săruri de nicotină și aerosolizare cu ultrasunete a compozițiilor care conțin nicotină și/sau săruri de nicotină**  
**Compositions comprising nicotine and/or nicotine salts and ultrasonic aerosolisation of compositions comprising nicotine and/or nicotine salts**  
**Композиции, содержащие никотин и/или соли никотина, и ультразвуковое распыление композиций, содержащих никотин и/или соли никотина**

- 
- (21) **e 2023 0180 (13) A1**  
 (51) **Int.Cl.: A61K 47/61** (2017.01.01)  
**A61P 35/00** (2000.01.01)  
**C08B 37/08** (1974.07.01)  
 (96) 21717556.1, 2021.04.07  
 (87) WO 2021/205350, 2021.10.14  
 (31) 202000007747  
 (32) 2020.04.10  
 (33) IT  
 (71) FIDIA FARMACEUTICI S.P.A., IT  
 (72) PIZZOCARO Carlo, IT; ROSATO Antonio, IT

(54) **Conjugat AH-paclitaxel pentru tratamentul mezoteliomului**  
**HA-paclitaxel conjugate for treatment of mesothelioma**  
**Конъюгат ГК-паклитаксел для лечения мезотелиомы**

(21) **e 2023 0181 (13) A1**

(51) **Int.Cl.:** *C07D 413/12* (1974.07.01)  
*A61P 35/00* (2000.01.01)  
*A61P 43/00* (2000.01.01)  
*A61K 31/421* (2000.01.01)

(96) 21717825.0, 2021.04.07

(87) WO 2021/204856, 2021.10.14

(31) 202005250; 202016607

(32) 2020.04.08; 2020.10.20

(33) GB; GB

(71) MISSION THERAPEUTICS LIMITED, GB

(72) LUCKHURST Christopher Andrew, GB; KEMP Mark Ian, GB; THOMPSON Paul William, GB

(54) **N-cianopirrolidine cu activitate ca inhibitori ai USP30**  
**N-cyanopyrrolidines with activity as USP30 inhibitors**  
**Н-цианопирролидины с активностью ингибиторов USP30**

(21) **e 2023 0182 (13) A1**

(51) **Int.Cl.:** *H04L 29/06* (1990.01.01)  
*H04L 29/08* (1990.01.01)  
*H04M 1/72403* (2021.01.01)  
*H04W 12/48* (2021.01.01)

(96) 21717872.2, 2021.04.09

(87) WO 2021/205003, 2021.10.14

(31) 20169014

(32) 2020.04.09

(33) EP

(71) ANBARCHIAN Vida, DE

(72) HOMBURG Karl-Wilhelm, DE

(54) **Verificarea numărului de telefon**  
**Telephone number verification**  
**Подтверждение номера телефона**

(21) **e 2023 0183 (13) A1**

(51) **Int.Cl.:** *C12N 15/113* (2010.01.01)

(96) 21719420.8, 2021.03.25

(87) WO 2021/206917, 2021.10.14

(31) 202063006383P; 202063050135P;  
 202063125023P

(32) 2020.04.07; 2020.07.10; 2020.12.14

(33) US; US; US

(71) ALNYLAM PHARMACEUTICALS, INC., US

(72) AKINC Akin, US; MCININCH James D., US; ANGLERO-RODRIGUEZ Yesseinia, US; SCHLEGEL Mark K., US

(54) **Compoziții de iARN al enzimei de conversie a angiotensinei 2 (ECA2) și procedee de utilizare a acestora**  
**Angiotensin-converting enzyme 2 (ACE2) iRNA compositions and methods of use thereof**  
**Композиции иРНК ангиотензинпревращающего фермента 2 (АПФ2) и способы их применения**

(21) **e 2023 0184 (13) A1**

(51) **Int.Cl.:** *C12N 15/113* (2010.01.01)

(96) 21719427.3, 2021.03.25

(87) WO 2021/206922, 2021.10.14

(31) 202063006364P; 202063050137P

(32) 2020.04.07; 2020.07.10

(33) US; US

(71) ALNYLAM PHARMACEUTICALS, INC., US

(72) AKINC Akin, US; MCININCH James D., US; ANGLERO-RODRIGUEZ Yesseinia, US; SCHLEGEL Mark K., US

(54) **Compoziții de iARN al serin-proteazei transmembranare 2 (TMPRSS2) și procedee de utilizare a acestora**  
**Transmembrane serine protease 2 (TMPRSS2) iRNA compositions and methods of use thereof**  
**Композиции иРНК трансмембранной сериновой протеазы 2 (TMPRSS2) и способы их применения**

(21) **e 2023 0185 (13) A1**

(51) **Int.Cl.:** *C12N 15/113* (2010.01.01)

(96) 21721347.9, 2021.04.06

(87) WO 2021/207167, 2021.10.14

(31) 202063005735P

(32) 2020.04.06

(33) US

(71) ALNYLAM PHARMACEUTICALS, INC., US  
 (72) KEATING Mark, US; MCININCH James D., US  
 (54) **Compoziții și metode de silențiere a expresiei MYOC**  
**Compositions and methods for silencing MYOC expression**  
**Композиции и методы сайленсинга экспрессии MYOC**

(21) **e 2023 0186 (13) A1**  
 (51) **Int.Cl.: C12N 15/113** (2010.01.01)  
 (96) 21721348.7, 2021.04.06  
 (87) WO 2021/207189, 2021.10.14  
 (31) 202063006328P; 202163161313P  
 (32) 2020.04.07; 2021.03.15  
 (33) US; US  
 (71) ALNYLAM PHARMACEUTICALS, INC., US  
 (72) CANTLEY William, US; MCININCH James D., US; CASTORENO Adam, US; KAITTANIS Charalambos, US; SCHLEGEL Mark K., US

(54) **Compoziții și metode de silențiere a expresiei SCN9A**  
**Compositions and methods for silencing SCN9A expression**  
**Композиции и методы сайленсинга экспрессии SCN9A**

(21) **e 2023 0187 (13) A1**  
 (51) **Int.Cl.: C12Q 1/6853** (2018.01.01)  
**C12Q 1/6888** (2018.01.01)  
**C12Q 1/70** (1980.01.01)  
 (96) 21721738.9, 2021.04.05  
 (87) WO 2021/207091, 2021.10.14  
 (31) 202063005996P; 202063062406P; 202163136449P; 202163154571P  
 (32) 2020.04.06; 2020.08.06; 2021.01.12; 2021.02.26  
 (33) US; US; US; US  
 (71) OCTANT, INC., US  
 (72) KOSURI Sriram, US; JONES Eric Matthew, US; COOPER Aaron, US; GASPERINI Molly Jeanette, US  
 (54) **Test de diagnostic al agentului patogen**  
**Pathogen diagnostic test**  
**Диагностический тест на патоген**

(21) **e 2023 0188 (13) A1**  
 (51) **Int.Cl.: C07D 401/04** (1974.07.01)  
**C07D 401/14** (1974.07.01)  
**C07D 403/04** (1974.07.01)  
**C07D 403/14** (1974.07.01)  
**C07D 417/04** (1974.07.01)  
**C07D 417/14** (1974.07.01)  
**A61K 31/4439** (2000.01.01)  
**A61K 31/506** (2000.01.01)  
**A61P 3/00** (2000.01.01)  
**A61P 25/00** (2000.01.01)  
**A61P 35/00** (2000.01.01)

(96) 21722029.2, 2021.04.06  
 (87) WO 2021/207186, 2021.10.14  
 (31) 202041015255  
 (32) 2020.04.07  
 (33) IN  
 (71) MITOBRIDGE, INC., US  
 (72) KULKARNI Santosh S., IN; LAGU Bharat, US; WU Xinyuan, US  
 (54) **Inhibitori ai CD38**  
**CD38 inhibitors**  
**Ингибиторы CD38**

(21) **e 2023 0189 (13) A1**  
 (51) **Int.Cl.: C07D 209/08** (1974.07.01)  
**C07D 209/18** (1974.07.01)  
**C07D 209/30** (1974.07.01)  
**C07D 401/06** (1974.07.01)  
**C07D 403/04** (1974.07.01)  
**C07D 403/06** (1974.07.01)  
**C07D 405/14** (1974.07.01)  
**C07D 409/04** (1974.07.01)  
**C07D 409/14** (1974.07.01)  
**C07D 413/04** (1974.07.01)  
**C07D 413/06** (1974.07.01)  
**C07D 417/04** (1974.07.01)  
**C07D 417/06** (1974.07.01)  
**C07D 471/04** (1974.07.01)  
**C07D 493/08** (1974.07.01)  
**A61K 31/404** (2000.01.01)  
**A61K 31/35** (1974.07.01)  
**A61K 31/381** (2000.01.01)  
**A61P 1/00** (2000.01.01)  
**A61P 1/14** (2000.01.01)  
**A61P 1/16** (2000.01.01)

(96) 21725849.0, 2021.04.02  
 (87) WO 2021/203023, 2021.10.07  
 (31) 202063004717P  
 (32) 2020.04.03  
 (33) US  
 (71) VERTEX PHARMACEUTICALS INCORPORATED, US  
 (72) GIROUX Simon, US; CLARK Michael Philip, US; BRODNEY Michael Aaron, US; NUHANT

- Philippe Marcel, US; ALLEN Emily Elizabeth, US; FIMOGNARI JR. Robert Francis, US; ZAKY Mariam, US; BOYD Michael John, US; DEININGER David D., US; ZHANG Hu, US; DENG Hongbo, US; COLLIER Philip Noel, US; MAXWELL Brad, US; WAAL Nathan D., US; RONKIN Steven M., US; WANG Jian, US; TANG Qing, US; FLEMING Gabrielle Simone, US; JONES Peter, US; BOUCHER Diane Marie, US; FANNING Lev T.D., US; HALL Amy B., US; HURLEY Dennis James, US; JOHNSON JR. Mac Arthur, US; MAXWELL John Patrick, US; SWETT Rebecca Jane, US; TAPLEY Timothy Lewis, US; THOMSON Stephen A., US; DAMAGNEZ Veronique, US; COTTRELL Kevin Michael, US; BANDARAGE Upul Keerthi, US
- (54) **Derivați de indol în calitate de modulatori ai alfa-1-antitripsinei pentru tratarea deficitului de alfa-1-antitripsină (DAAT)**  
**Indole derivatives as alpha-1-antitrypsin modulators for treating alpha-1-antitrypsin deficiency (AATD)**  
**Производные индола в качестве модуляторов альфа-1-антитрипсина для лечения дефицита альфа-1-антитрипсина (ДААТ)**

- (21) **e 2023 0190 (13) A1**  
(51) **Int.Cl.: A61K 39/00 (1974.07.01)**  
**A61K 39/395 (1980.01.01)**  
**A61K 9/00 (1968.09.01)**  
(96) 21783771.5, 2021.04.07  
(87) WO 2021/205359, 2021.10.14  
(31) 202063007118P; 202063026387P  
(32) 2020.04.08; 2020.05.18  
(33) US; US  
(71) JANSSEN BIOTECH, INC., US  
(72) VAN KOLEN Kristof, BE; MERCKEN Marc, BE; NANJUNDA Rupesh, US; SINGH Sanjaya, US; LA PORTE Sherry, US; LUO Jinquan, US; JAI-IPRASART Pharavee, US; VENKATARAMANI Sathyadevi, US; GANESAN Rajkumar, US  
(54) **Anticorpi anti-FEP-tau și utilizările acestora**  
**Anti-PHF-tau antibodies and uses thereof**  
**Анти-ПСФ-тау-антитела и их применения**

- (21) **e 2023 0191 (13) A1**  
(51) **Int.Cl.: C07K 16/28 (1995.01.01)**  
**A61P 35/00 (2000.01.01)**  
(96) 21783884.6, 2021.04.07  
(87) WO 2021/205361, 2021.10.14  
(31) 202063006988P; 202063035961P  
(32) 2020.04.08; 2020.06.08  
(33) US; US  
(71) ALIADA THERAPEUTICS, INC., US  
(72) EDAVETTAL Suzanne, US; SINGH Sanjaya, US; DOMINGO Derrick, US; WILKINSON Deepti, US; CEJUDO-MARTIN Pilar, US; JAIS-PRASART Pharavee, US; GEIST Brian, US  
(54) **Anticorpi anti-CD98 și utilizările acestora**  
**Anti-CD98 antibodies and uses thereof**  
**Антитела к CD98 и их применения**

- (21) **e 2023 0192 (13) A1**  
(51) **Int.Cl.: A61K 31/519 (2000.01.01)**  
**A61K 31/4184 (2000.01.01)**  
**A61K 31/4523 (2000.01.01)**  
**A61K 45/00 (1974.07.01)**  
**A61P 35/00 (2000.01.01)**  
**A61P 43/00 (2000.01.01)**  
**C07D 487/04 (1974.07.01)**  
(96) 21784104.8, 2021.04.09  
(87) WO 2021/206167, 2021.10.14  
(31) 2020071355  
(32) 2020.04.10  
(33) JP  
(71) TAIHO PHARMACEUTICAL CO., LTD., JP  
(72) HIRAI Hiroshi, JP; MATSUOKA Kazuaki, JP; MIURA Akihiro, JP  
(54) **Terapia cancerului cu utilizarea compusului benzenalchinil 3,5-disubstituit și a inhibitorului MEK**  
**Cancer therapy using 3,5-disubstituted benzene alkynyl compound and MEK inhibitor**  
**Терапия рака с применением 3,5-дизамещенного бензолалкинилового соединения и ингибитора MEK**

- (21) **e 2023 0193 (13) A1**  
(51) **Int.Cl.: A61K 39/395 (1980.01.01)**  
**C07K 16/18 (1995.01.01)**  
**C12N 15/11 (1990.01.01)**  
(96) 21784570.0, 2021.04.09  
(87) WO 2021/207597, 2021.10.14

- (31) 202063008545P; 202063021589P;  
202063046313P; 202063112122P;  
202163138886P; 202163143456P;  
202163147495P; 202163148754P;  
202163150413P; 202163152054P;  
202163163400P
- (32) 2020.04.10; 2020.05.07; 2020.06.30;  
2020.11.10; 2021.01.19; 2021.01.29;  
2021.02.09; 2021.02.12; 2021.02.17;  
2021.02.22; 2021.03.19
- (33) US; US; US; US; US; US; US; US; US; US
- (71) INVIVYD, INC., US
- (72) BELK Jonathan, US; DEVEAU Laura, US;  
RAPPAZZO C. Garrett, US; WALKER Laura,  
US; WEC Anna, US
- (54) **Compuși specifici proteinei S a corona-  
virusului și utilizările acestora**  
**Compounds specific to coronavirus S pro-  
tein and uses thereof**  
**Соединения, специфичные для белка S**  
**коронавируса, и их применения**
- 
- (21) **e 2023 0194 (13) A1**
- (51) **Int.Cl.: A61K 47/68 (2017.01.01)**  
**C07K 16/28 (1995.01.01)**
- (96) 21784702.9, 2021.04.07
- (87) WO 2021/205358, 2021.10.14
- (31) 202063006998P; 202063036020P
- (32) 2020.04.08; 2020.06.08
- (33) US; US
- (71) ALIADA THERAPEUTICS, INC., US
- (72) EDAVETTAL Suzanne, US; SINGH Sanjaya,  
US; DOMINGO Derrick, US; WILKINSON De-  
epti, US; CEJUDO-MARTIN Pilar, US; JAI-  
PRASART Pharavee, US; GEIST Brian, US
- (54) **Compoziții și procedee de livrare prin  
bariera hematoencefalică**  
**Compositions and methods for blood-brain  
barrier delivery**  
**Композиции и способы доставки через**  
**гематоэнцефалический барьер**
- 
- (21) **e 2023 0195 (13) A1**
- (51) **Int.Cl.: A61K 31/5377 (2000.01.01)**  
**C07D 401/14 (1974.07.01)**  
**C07D 403/14 (1974.07.01)**
- (96) 21785143.5, 2021.04.02
- (87) WO 2021/207024, 2021.10.14
- (31) 202063006564P
- (32) 2020.04.07
- (33) US
- (71) MEI PHARMA, INC., US
- (72) DUNCAN David, US
- (54) **Obținerea 1,3,5-triazinilbenzimidazolului**  
**Preparation of a 1,3,5-triazinyl benzimidaz-  
ole**  
**Получение 1,3,5-триазинилбензимида-  
зола**
- 
- (21) **e 2023 0196 (13) A1**
- (51) **Int.Cl.: C07K 7/08 (1985.01.01)**  
**A61Q 19/08 (2006.01.01)**  
**A61K 8/64 (2006.01.01)**
- (96) 21785719.2, 2021.04.07
- (87) WO 2021/207408, 2021.10.14
- (31) 202063007827P
- (32) 2020.04.09
- (33) US
- (71) GLO PHARMA, INC., US
- (72) LOVE Robert A., US
- (54) **Compoziții peptidice și procedee de inhi-  
bare a activității receptorului acetilcolinic  
nicotinic**  
**Peptide compositions and methods for in-  
hibiting nicotinic acetylcholine receptor  
activity**  
**Пептидные композиции и способы инги-  
бирования активности никотинового аце-  
тилхолинового рецептора**

## FF4A Brevete de invenție acordate / Granted patents for invention / Предоставленные патенты на изобретения

**O**rice persoană interesată are dreptul să ceară revocarea în tot sau în parte a hotărârii de acordare a brevetului în termen de 6 luni de la data publicării mențiunii privind acordarea brevetului. Opoziția se face în scris și motivat la AGEPI, în baza motivelor prevăzute de art. 57 alin. (2) din Legea nr. 50/2008 privind protecția invențiilor.

**A**ny person shall be entitled to request a full or partial revocation of any decision to grant a patent within 6 months as from the date of publication of the mention of the grant of the patent. The opposition shall be reasoned and filed in writing with AGEPI according to the provisions of Article 57(2) of the Law No. 50/2008 on the Protection of Inventions.

**Л**юбое лицо вправе подать в AGEPI мотивированное возражение о полном или частичном аннулировании решения о предоставлении патента в течение 6 месяцев с даты публикации сведений о предоставлении патента. Возражение подается в письменной форме на основании мотивов, предусмотренных в части (2) ст. 57 Закона № 50/2008 об охране изобретений.

- (11) **4844** (13) **B1**  
 (51) **Int. Cl.:** **A61K 31/454** (2006.01)  
**A61K 31/56** (2006.01)  
**A61K 31/375** (2006.01)  
**A61P 11/06** (2006.01)  
**A61P 37/08** (2006.01)
- (21) a 2021 0050  
 (22) 2019.11.22  
 (31) 2018141291  
 (32) 2018.11.23  
 (33) RU  
 (62) a 2021 0032, 2019.11.22  
 (85) 2021.05.24  
 (86) PCT/RU2019/050225, 2019.11.22  
 (87) WO 2020/106191 A1, 2020.05.28  
 (71)(73) OBSHESTVO S OGRANICHENNOI OT-  
 VETSTVENNOSTIYU "PHARMENTERPRIS-  
 ES", RU  
 (72) NEBOLSIN Vladimir, RU  
 (74) LAZICOV Tatiana  
 (54) **Utilizare a derivatului de glutarimidă  
 pentru depășirea rezistenței la steroizi**  
 (57) Invenția se referă la medicină, în particular la  
 un medicament, eficient pentru depășirea  
 rezistenței la steroizi și tratamentul tulburărilor  
 la pacienții cu rezistență la steroizi, cum ar fi  
 astmul bronșic, prin utilizarea compusului 1-(  
 2-(1H-imidazol-4-il)etil)piperidin-2,6-dionă:

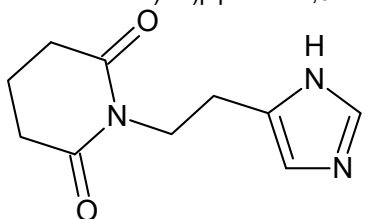

Revendicări: 12  
 Figuri: 5

- (54) **Use of glutarimide derivative for overco-  
 ming resistance to steroids**  
 (57) The invention relates to medicine, particularly to  
 a drug that is effective for overcoming ster-  
 oid resistance and treating disorders in pati-  
 ents having steroid resistance, such as as-  
 thma, by using a 1-(2-(1H-imidazol-4-  
 yl)ethyl)piperidine-2,6-dione compound:

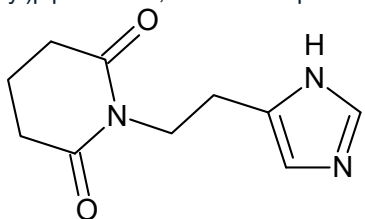

Claims: 12  
 Fig.: 5

- (54) **Применение производного glutarимида  
 для преодоления резистентности к  
 стероидам**  
 (57) Изобретение относится к медицине, в час-  
 тности, к лекарственному средству, эффек-  
 тивному для преодоления резистентности  
 к стероидам и лечения расстройств у  
 пациентов со стероидной резистентнос-  
 тью, таких как бронхиальная астма,  
 посредством применения соединения 1-(2-  
 (1H-имидазол-4-ил)этил)пиперидин-2,6-  
 диона:

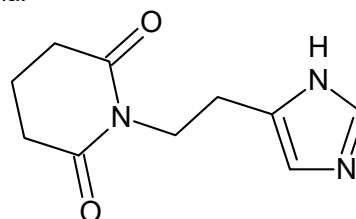

П. формулы: 12  
 Фиг.: 5

- (11) **4845** (13) **B1**  
 (51) **Int. Cl.:** **A61K 35/64** (2015.01)  
**A61K 33/30** (2006.01)  
**A01K 67/033** (2006.01)  
**A01K 67/04** (2006.01)  
**A23K 50/90** (2016.01)  
**A61P 13/08** (2006.01)  
**A61P 29/00** (2006.01)  
**A61P 17/18** (2006.01)
- (21) a 2022 0008  
 (22) 2022.02.07  
 (71)(72) (73) CIUHRII Ceslav, MD  
 (54) **Procedeu de obținere a complexului activ  
 din larve de *Lymantria dispar***  
 (57) Invenția se referă la domeniul farmaceutic, și  
 anume la procedee de obținere a preparatelor  
 cu efect antiinflamator, destinate tratamentului  
 hiperplaziei benigne de prostată asociată sau  
 nu cu prostatită cronică.  
 Procedeu de obținere a complexului activ din  
 larve de *Lymantria dispar*, conform invenției,  
 include creșterea insectelor *Lymantria dispar*  
 până la vârsta a 4-a în condiții controlate pe  
 un mediu standardizat, ce conține, g/kg: făină  
 de grâu 80-95, făină de porumb 82-87, masă  
 vegetală uscată 110-120, lapte uscat degre-  
 sat 2,5-3,5, miere de albine 17-19, glicerol 10-  
 12, pinobanksin 0,01-0,02, pinocembrin 0,01-



0,02, zinc acetat dihidrat 0,03-0,05, apă purificată restul, congelarea larvelor la temperatura de -18°C, spălarea larvelor, mărunțirea primară, liofilizarea, mărunțirea la temperatura de -55°C, ambalarea și păstrarea complexului activ la temperatura de -18°C.

Rezultatul tehnic al invenției constă în sporirea cantității de biomasă cu o activitate biologică și o cantitate de zinc și de aminoacizi proteinogeni, inclusiv cei esențiali, mai mare.

Revendicări: 1

\*  
\* \*

(54) **Process for producing an active complex of *Lymantria dispar* larvae**

(57) The invention relates to the field of pharmaceuticals, namely to processes for producing drugs with anti-inflammatory action, intended for the treatment of benign prostatic hyperplasia, associated or not associated with chronic prostatitis.

The process for producing an active complex of *Lymantria dispar* larvae, according to the invention, comprises growing of *Lymantria dispar* insects up to the 4th age under controlled conditions on a standardized medium containing, g/kg: wheat flour 80-95, corn flour 82-87, dry vegetable mass 110-120, powdered skimmed milk 2.5-3.5, bee honey 17-19, glycerin 10-12, pinobanksin 0.01-0.02, pinozembrin 0.01-0.02, zinc acetate dihydrate 0.03 -0.05, purified water the rest, freezing of larvae at a temperature of -18°C, washing of larvae, primary grinding, lyophilization, grinding at a temperature of -55°C, packaging and storage of the active complex at a temperature of -18°C.

The technical result of the invention consists in increasing the amount of biomass with higher biological activity and the content of zinc and proteinogenic amino acids, including essential ones.

Claims: 1

\*  
\* \*

(54) **Способ получения активного комплекса из личинок *Lymantria dispar***

(57) Изобретение относится к области фармацевтики, а именно к способам получения препаратов с противовоспалительным действием, предназначенных для лечения доброкачественной гиперплазии предстательной железы, связанной или не связанной с хроническим простатитом.

Способ получения активного комплекса из личинок *Lymantria dispar*, согласно изобретению, включает выращивание насекомых *Lymantria dispar* до 4-го возраста в контролируемых условиях на стандартизированной среде, содержащей, г/кг: пшеничную муку 80-95, кукурузную муку 82-87, сухую растительную массу 110-120, сухое обезжиренное молоко 2,5-3,5, пчелиный мед 17-19, глицерин 10-12, пинобанксин 0,01-0,02, пинозембрин 0,01-0,02, ацетат цинка двуводный 0,03-0,05, очищенную воду остальное, замораживание личинок при температуре -18°C, промывание личинок, первичное измельчение, лиофилизацию, измельчение при температуре -55°C, упаковку и хранение активного комплекса при температуре -18°C.

Технический результат изобретения состоит в повышении количества биомассы с более высокой биологической активностью и содержания цинка и протеиногенных аминокислот, в том числе незаменимых.

П. формулы: 1

(11) **4846 (13) B1**

(51) **Int. Cl.:** **C07D 261/04** (2006.01)  
**C07D 453/04** (2006.01)  
**A61K 31/42** (2006.01)  
**A61P 33/00** (2006.01)

(21) a 2018 0090

(22) 2017.04.05

(31) 62/319207

(32) 2016.04.06

(33) US

(85) 2018.10.22

(86) PCT/US2017/026245, 2017.04.05

(87) WO 2017/176948 A1, 2017.10.12

(71)(73) BOEHRINGER INGELHEIM ANIMAL HEALTH USA INC, US

(72) YANG Chunhua, US; LE HIR DE FALLOIS Loic Patrick, US; MENG Charles Q., US; LONG Alan, US; GORTER DE VRIES Roelof Johannes, FR; BAILLON Bruno, FR; LAFONT Sylvaine, FR; GAY DE SAINT MICHEL Myriam, FR; KOZLOVIC Stephane, FR

(74) GLAZUNOV Nicolae

(54) **Procedeu de preparare a compușilor izoxazolinici enantiomerici îmbogățiti și a solvatului de toluen cristalin al (S)-afoxolanerului**

(57) Invenția se referă la un procedeu de preparare a compușilor izoxazolinici antiparazitari

îmbogățit enantiomeric, folosind un catalizator de transfer de fază chiral bazat pe chinină. Invenția, de asemenea, se referă la o formă cristalină a solvatului de toluen al (S)-afoxolanerului.

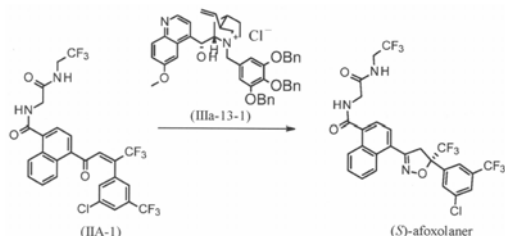

Revendicări: 19

Figuri: 10

- (54) **Process for the preparation of enantiomerically enriched isoxazoline compounds and crystalline toluene solvate of (S)-afoxolaner**
- (57) The invention relates to a process for the preparation of antiparasitic isoxazoline compounds enriched in an enantiomer using quinine-based chiral phase transfer catalysts. The invention also relates to a crystalline toluene solvate form of (S)-afoxolaner.

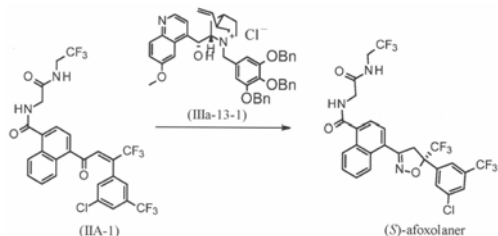

Claims: 19

Fig.: 10

- (54) **Способ получения энантиомерно обогащенных изоксазолиновых соединений и кристаллического сольвата толуола (S)-афоксоланера**
- (57) Изобретение относится к способу получения противопаразитарных изоксазолиновых соединений, энантиомерно обогащенных с применением хининового хирального катализатора межфазного переноса. Изобретение также относится к кристаллической форме сольвата толуола (S)-афоксоланера.

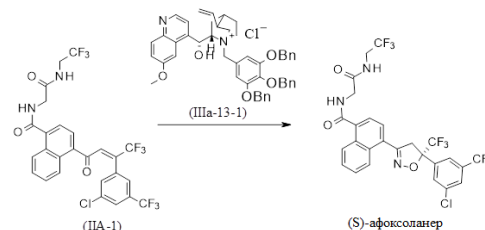

П. формулы: 19

Фиг.: 10

- (11) **4847** (13) **B1**
- (51) **Int. Cl.:** **C07F 3/00** (2006.01)  
**C07F 15/06** (2006.01)  
**C07D 213/79** (2006.01)  
**A01G 18/20** (2018.01)  
**C12N 1/14** (2006.01)  
**C12N 1/38** (2006.01)  
**C12N 9/26** (2006.01)  
**C12R 1/645** (2006.01)  
**C12R 1/685** (2006.01)
- (21) a 2021 0059
- (22) 2021.09.09
- (71)(73) INSTITUTUL DE CHIMIE, MD; INSTITUTUL DE FIZICĂ APLICATĂ, MD; INSTITUTUL DE MICROBIOLOGIE ȘI BIOTEHNOLOGIE, MD
- (72) BULHAC Ion, MD; URECHE Dumitru, MD; BOUROȘ Pavlina, MD; COCU Maria, MD; CILOCI Alexandra, MD; CONDRUC Viorica, MD; DVORNINA Elena, MD
- (74) JOVMIR Tudor
- (54) **Tris(2,6-dimetil piridindicarboxilat-1kONO)-di-μ-(izotiocianato-1,2kN)-(diizotiocianato-2kN)bariu(II)cobalt(II) cu proprietăți de stimulator al sintezei principiilor biologic active la fungi**
- (57) Invenția se referă la chimia coordinativă, în special la un compus coordinativ heterodinuclear de Ba-Co cu proprietăți de stimulator al sintezei principiilor biologic active la fungi și poate fi utilizată în biotehnologia cultivării fungilor miceliali în scopul sporirii biosintezei enzimelor și productivității de biomasă microbiană. Conform invenției, se revendică compusul coordinativ tris(2,6-dimetil piridindicarboxilat-1kONO)-di-μ-(izotiocianato-1,2kN)-(diizotiocianato-2kN)bariu(II)cobalt(II) cu formula  $[\text{BaL}_3\text{-}\mu\text{-(NCS)}_2\text{-Co(NCS)}_2]$ , în care L reprezintă esterul dimetilic al acidului 2,6-piridindicarboxilic. Compusul coordinativ revendicat sporește biosinteza amidazelor exocelulare la tulpina de fungi *Aspergillus niger* CNMN FD 06, facilitând reducerea ciclului de cultivare cu 24 de ore. De asemenea, compusul sporește cantii-

tatea de biomasă micelială la tulpina *Lentinus edodes* (Berk.) Sing. CNMN FB 01, facilitând reducerea ciclului de cultivare cu 48 de ore.

Revendicări: 3

Figuri: 1

\*  
\* \*

(54) **Tris(2,6-dimethyl pyridinedicarboxylate-1kONO)-di-μ-(isothiocyanato-1,2kM)-(diisothiocyanato-2kM)barium(II)cobalt(II) with stimulatory properties of the synthesis of biologically active substances in fungi**

(57) The invention relates to coordination chemistry, in particular to a heterodinuclear coordination compound Ba-Co with stimulatory properties of the synthesis of biologically active substances in fungi, and can be used in mycelial fungi cultivation biotechnology in order to increase the biosynthesis of enzymes and the productivity of microbial biomass.

According to the invention, claimed is the tris(2,6-dimethyl pyridinedicarboxylate-1kONO)-di-μ-(isothiocyanato-1,2kM)-(diisothiocyanato-2kM)barium(II)cobalt(II) coordination compound with the formula  $[BaL_3-\mu-(NCS)_2-Co(NCS)_2]$ , wherein L is 2,6-pyridinedicarboxylic acid dimethyl ester.

The claimed coordination compound increases the biosynthesis of extracellular amylases in the *Aspergillus niger* CNMN FD 06 fungal strain, which makes it possible to shorten the cultivation cycle by 24 hours. Also, the compound increases the amount of mycelial biomass in the strain of *Lentinus edodes* (Berk.) Sing. CNMN FB 01, facilitating the reduction of the cultivation cycle by 48 hours.

Claims: 3

Fig.: 1

\*  
\* \*

(54) **Трис(2,6-диметил пиридиндикарбоксилат-1kONO)-ди-μ-(изотиоцианато-1,2kM)-(диизотиоцианато-2kM)барий(II)кобальт(II) со свойствами стимулятора синтеза биологически активных веществ в грибах**

(57) Изобретение относится к координационной химии, в частности к гетеродиядерному координационному соединению Ba-Co со свойствами стимулятора синтеза биологически активных веществ в грибах, и может быть использовано в биотехнологии культивирования мицелиальных грибов с целью увеличения биосинтеза ферментов и продуктивности микробной биомассы.

Согласно изобретению, заявляется координационное соединение трис(2,6-диметил пиридиндикарбоксилат-1kONO)-ди-μ-(изотиоцианато-1,2kM)-(диизотиоцианато-2kM) барий(II)кобальт(II) с формулой  $[BaL_3-\mu-(NCS)_2-Co(NCS)_2]$ , в которой L представляет собой сложный диметиловый эфир 2,6-пиридиндикарбоксиловой кислоты.

Заявленное координационное соединение увеличивает биосинтез внеклеточных амилаз у штамма грибов *Aspergillus niger* CNMN FD 06, что позволяет сократить цикл культивирования на 24 часа. Также, соединение увеличивает количество мицелиальной биомассы у штамма *Lentinus edodes* (Berk.) Sing. CNMN FB 01, что позволяет сократить цикл культивирования на 48 часов.

П. формулы: 3

Фиг.: 1

(11) **4848 (13) B1**

(51) **Int. Cl.: F02M 65/00 (2006.01)  
F02M 51/06 (2006.01)**

(21) a 2021 0002

(22) 2021.01.20

(71)(72)(73) BALAN Mihail, MD; JELIMALAI Anatolie, MD

(54) **Instalație de verificare a injectoarelor pentru combustibil gazos**

(57) Invenția se referă la o instalație de verificare a injectoarelor pentru combustibil gazos și poate fi aplicată în toate unitățile economice din domeniul industriei auto, serviciilor auto, precum și individual în condiții de casă.

Instalația, conform invenției, constă dintr-o carcasă (1), în partea de sus a căreia este montată o rampă de presiune (2), care este fixată de carcasă (1) prin intermediul șuruburilor de reglare-fixare (3), și dotată cu un racord de alimentare cu aer comprimat (4), un racord de evacuare a aerului comprimat (5), un indicator de presiune (6) și locașuri pentru conectarea cu unul din capete ale injectoarelor (8). Capetele opuse ale injectoarelor (8) sunt unite cu tuburi (7), care comunică prin ventile electromagnetice (12) cu un canal de evacuare a aerului comprimat (13), totodată tuburile (7) sunt unite prin intermediul unor conducte (15) cu niște manometre (14). Pe partea frontală a carcasi (1) este amplasat un panou de comandă (9) cu un cablu de alimentare (16) de la o sursă de energie electrică. Panoul de comandă (9) este conectat printr-un cablu electric (10) la

injectoare (8) pentru simularea funcționării acestora și printr-un fir electric (11) la ventilele electromagnetice (12) pentru activarea lor.

Revendicări: 1

Figuri: 3

\*  
\* \*

(54) **Gaseous fuel injector testing unit**

(57) The invention relates to a gaseous fuel injector testing unit and can be used in all economic entities in the field of automobile industry, service center, and also individually in household conditions.

The unit, according to the invention, consists of a frame (1), in the upper part of which is mounted a pressure ramp (2), fixed to the frame (1) by means of adjusting-retaining screws (3), and equipped with a compressed air supply branch pipe (4), a compressed air outlet branch pipe (5), a pressure indicator (6) and sockets for connection to one end of the injectors (8). The opposite ends of the injectors (8) are connected to tubes (7) communicating by electromagnetic valves (12) with a compressed air outlet channel (13), at the same time the tubes (7) are connected by pipelines (15) to pressure gauges (14). On the end side of the frame (1) is placed a control panel (9) with an electric power supply cable (16). The control panel (9) is connected by an electric cable (10) to the injectors (8) to simulate their operation, and by an electric wire (11) to the electromagnetic valves (12) to activate them.

Claims: 1

Fig.: 3

\*  
\* \*

(54) **Установка для проверки форсунок для газообразного топлива**

(57) Изобретение относится к установке для проверки форсунок для газообразного топлива и может быть использовано во всех хозяйственных субъектах в области автомобилестроения, автосервиса, а также индивидуально в домашних условиях.

Установка, согласно изобретению, состоит из каркаса (1), в верхней части которого смонтирована рампа давления (2), закрепленная на каркасе (1) посредством регулировочно-фиксирующих винтов (3), и снабженная патрубком подачи сжатого воздуха (4), патрубком отвода сжатого воздуха (5), индикатором давления (6) и гнезда для соединения с одним концом форсунок (8). Противоположные концы форсунок (8) соединены с трубками (7), сообщающиеся электромагнитными клапанами (12) с каналом отвода сжатого воздуха (13), при этом трубки (7) соединены трубопроводами (15) с манометрами (14). На торцевой стороне каркаса (1) расположена панель управления (9) с питающим от источника электроэнергии кабелем (16). Панель управления (9) соединена электрическим кабелем (10) с форсунками (8) для имитации их работы, и электрическим проводом (11) с электромагнитными клапанами (12) для их активации.

П. формулы: 1

Фиг.: 3

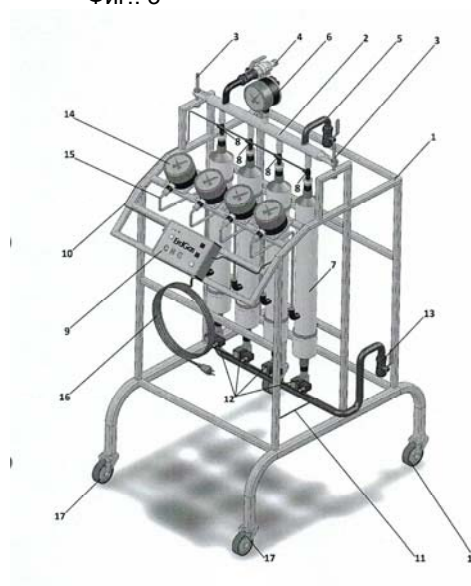

## **FF9Y Brevete de invenție de scurtă durată acordate / Granted short-term patents for invention / Предоставленные краткосрочные патенты на изобретения**

**O**rice persoana interesată are dreptul să ceară revocarea în tot sau în parte a hotărârii de acordare a brevetului în termen de 6 luni de la data publicării mențiunii privind acordarea brevetului. Opoziția se face în scris și motivată la AGEPI, în baza motivelor prevăzute de art. 57 alin. (2) din Legea nr. 50/2008 privind protecția invențiilor.

Odată cu publicarea mențiunii privind acordarea brevetului de invenție de scurtă durată documentele cererii sunt expuse în biblioteca AGEPI, accesibile publicului, și pot fi consultate direct sau se pot comanda copii, contra cost.

**A**ny person is in right to request a full or partial revocation of any decision to grant a patent within 6 months as from the date of publication of the mention of granting the patent. The opposition shall be reasoned and filed in writing with AGEPI according to the provisions of Art. 57(2) of the Law No. 50/2008 on the Protection of Inventions.

At the same time with the publication of the mention of the decision to grant a short-term patent for invention, the application documents, are exposed in the AGEPI library, available to the public, and can be consulted directly or copies may be ordered for payment of an additional fee.

**Л**юбое лицо вправе подать в AGEPI мотивированное возражение о полном или частичном аннулировании решения о предоставлении патента в течение 6 месяцев с даты публикации сведений о предоставлении патента. Возражение подается в письменной форме на основании положений, предусмотренных в части (2) ст. 57 Закона № 50/2008 об охране изобретений.

Одновременно с публикацией сведений о предоставлении краткосрочного патента на изобретение производится выкладка документов заявки в библиотеке AGEPI, общедоступных для ознакомления, а за дополнительную плату могут быть заказаны их копии.

- (11) 1668 (13) Y  
 (51) Int. Cl.: A01G 22/20 (2018.01)  
 A01C 21/00 (2018.01)  
 C05F 3/00 (2006.01)  
 A01C 3/00 (2018.01)
- (21) s 2022 0038  
 (22) 2022.06.02  
 (71)(73) INSTITUȚIA PUBLICĂ "INSTITUTUL ȘTIINȚIFICO-PRACTIC DE BIOTEHNOLOGII ÎN ZOOTEHNIE ȘI MEDICINĂ VETERINARĂ", MD
- (72) CARAMAN Mariana, MD; CREMENEAC Larisa, MD; MOSCALIC Roman, MD; COJUȘNEANU Oleg, MD; MAȘNER Oleg, MD; PETCU Igor, MD
- (54) **Procedeu de cultivare a porumbului pentru siloz**
- (57) Invenția se referă la agricultura organică, o ramură a fitotehniei, și anume la un procedeu de cultivare a porumbului pentru siloz.  
 Procedeu, conform invenției, include incorporarea uniformă în sol înainte de semănat a unui biocompost în cantitate de 10 t/ha, biocompostul fiind obținut la fermentarea tradițională în decurs de cel puțin 3 luni a dejecțiilor de iepure cărora li s-a administrat zilnic un preparat pe bază de amestec de microorganisme eficiente ce includ bacterii fotosintetizatoare *Rhodopseudomonas* ssp., bacterii acidolactice *Lactobacillus* ssp. și drojii *Saccharomyces* ssp., în cantitate de 1,5 mL la 1 L de apă pentru adăpat.

Revendicări: 2

Figuri: 3

\*  
 \* \*

- (54) **Process for growing corn for silage**
- (57) The invention relates to organic agriculture, crop production branch, in particular to a process for growing corn for silage.  
 The process, according to the invention, comprises the uniform introduction into the soil before sowing of a biocompost in the amount of 10 t/ha, the biocompost being obtained by traditional fermentation, for at least 3 months, of rabbit droppings, which were daily given a preparation based on a mixture of effective microorganisms, including photosynthetic bacteria *Rhodopseudomonas* ssp., acidolactobacteria *Lactobacillus* ssp., and yeast *Saccharomyces* ssp., in the amount of 1.5 mL per 1 L of drinking water.

Claims: 2

Fig.: 3

\*  
 \* \*

- (54) **Способ выращивания кукурузы на силос**
- (57) Изобретение относится к органическому сельскому хозяйству, отрасли растениеводства, а именно к способу выращивания кукурузы на силос.  
 Способ, согласно изобретению, включает равномерное внесение в почву перед посевом биокomпоста в количестве 10 т/га, полученного путем традиционной ферментации в течение не менее 3 месяцев, кроличьего помета, которым ежедневно давали препарат на основе смеси эффективных микроорганизмов, включающих фотосинтезирующие бактерии *Rhodopseu-domonas* ssp. Ацидолактобактерии *Lactobacillus* ssp. и дрожжи *Saccharomyces* ssp., в количестве 1,5 мл на 1 л воды для питья.

П. формулы: 2

Фиг.: 3

- (11) 1669 (13) Y  
 (51) Int. Cl.: A61D 19/02 (2006.01)  
 A61D 19/00 (2006.01)
- (21) s 2022 0009  
 (22) 2022.02.07  
 (71)(72)(73) ROTARU Vadim, MD; URSU Dorin, MD
- (54) **Vagin artificial pentru colectarea spermei de iepure**
- (57) Invenția se referă la biotehnologie, și anume la dispozitive pentru colectarea spermei de iepure.  
 Vaginul artificial pentru colectarea spermei de iepure, conform invenției, include o carcasă cilindrică (1), la capetele căreia este executat câte un orificiu de diferite dimensiuni, pe peretele interior al carcasei sunt amplasate opt baterii (4), pe partea exterioră a carcasei este amplasat un panou (10) pentru indicarea nivelului de încărcare a bateriilor și temperaturii vaginului, în interiorul carcasei coaxial este amplasată o piesă cilindrică (2), executată la capete cu tăieturi circulare (12) pentru fixarea unor inele de cauciuc (7), pe partea exterioră a piesei cilindrice (2) este fixat un senzor de temperatură (8) și o bandă de încălzire (9), în piesa cilindrică (2) este amplasată o pâlnie (3), iar în partea de jos a carcasei este fixat un capac (5), în interiorul căruia este amplasată o microschemă (6),

unită cu un buton de pornire (11), amplasat pe partea exterioară a capacului.

Revendicări: 1

Figuri: 14

\*  
\* \*

(54) **Artificial vagina for collecting rabbit semen**

(57) The invention relates to biotechnology, namely to devices for collecting rabbit semen. The artificial vagina for collecting rabbit semen, according to the invention, comprises a cylindrical frame (1), at the ends of which is made one hole of different sizes, on the inner wall of the frame are placed eight batteries (4), on the outer side of the frame is placed a panel (10) to indicate the battery charge level and vagina temperature, inside the frame is coaxially placed a cylindrical part (2), made at the ends with circular cuts (12) for attaching rubber rings (7), on the outside of the cylindrical part (2) is fixed a temperature sensor (8) and a heating tape (9), in the cylindrical part (2) is placed a funnel (3), and in the lower part of the frame is placed a cover (5), inside which is placed a microcircuit (6), connected to the start button (11), placed on the outer side of the cover.

Claims: 1

Fig.: 14

\*  
\* \*

(54) **Искусственная вагина для сбора спермы кролика**

(57) Изобретение относится к биотехнологии, а именно к устройствам для сбора спермы кролика.

Искусственная вагина для сбора спермы кролика, согласно изобретению, включает цилиндрический каркас (1), на концах которого выполнено по одному отверстию разного размера, на внутренней стенке каркаса размещены восемь батарей (4), на внешней стороне каркаса размещена панель (10) для индикации уровня заряда батарей и температуры вагины, внутри каркаса коаксиально расположена цилиндрическая деталь (2), выполненная на концах с круговыми разрезами (12) для крепления резиновых колец (7), на внешней стороне цилиндрической детали (2) зафиксирован температурный датчик (8) и нагревательная лента (9), в цилиндрической детали (2) расположена воронка (3), а в нижней части каркаса

помещается крышка (5), внутри которой расположена микросхема (6), соединенная с кнопкой запуска (11), расположенной на внешней стороне крышки.

П. формулы: 1

Фиг.: 14



(11) **1670** (13) Y

(51) **Int. Cl.:** A61F 9/007 (2006.01)

(21) s 2022 0035

(22) 2022.06.01

(71)(73) IP UNIVERSITATEA DE STAT DE MEDICINĂ ȘI FARMACIE "NICOLAE TESTEMIȚANU" DIN REPUBLICA MOLDOVA, MD

(72) BENDELIC Eugeniu, MD; ALSALIEM Sulaiman, MD

(54) **Șunt antiglaucomatos cu două supape**

(57) Invenția se referă la tehnica medicală, în special la un șunt antiglaucomatos cu două supape, și poate fi utilizată în microchirurgia oftalmologică pentru tratamentul chirurgical al pacienților cu glaucom.

Esența invenției constă în aceea că șuntul conține două tuburi, care sunt intersectate perpendicular, cruciform și comunică între ele, un tub fiind format din două brațe longitudinale (1, 3), iar al doilea tub - din două brațe transversale (2, 4). Unul din brațele longitudinale (1) este executat cu lungimea de 2...3 mm, diametrul exterior de 1,5 mm și diametrul interior de 0,9 mm. Ambele brațe transversale (2, 4) sunt executate cu lungimea de 5 mm, diametrul exterior de 250 μm și diametrul interior de 100 μm. Al doilea braț longitudinal (3) este executat cu lungimea de 2...3 mm, diametrul exterior de 1,5 mm și diametrul interior de 0,9 mm. În primul braț longitudinal (1) este amplasată o supapă (5) în formă de con trunchiat, cu baza îndreptată spre ieșirea din brațul (1) tubului. În al doilea braț longitudinal (3) este amplasată o altă supapă (6) în formă de con trunchiat, cu vârful

îndreptat spre ieșirea din brațul (3) menționat. În fiecare supapă este executat câte un orificiu cu diametrul de 0,20  $\mu\text{m}$  și având posibilitatea de dilatare sub presiune până la 0,42  $\mu\text{m}$ . Șuntul este executat din silicon medical.

Revendicări: 1

Figuri: 1

\*  
\* \*

(54) **Antiglaucomatous shunt with two valves**

(57) The invention relates to medical equipment, in particular to an antiglaucomatous shunt with two valves, and can be used in eye microsurgery for surgical treatment of patients with glaucoma.

Summary of the invention consists in that the shunt comprises two tubes that intersect perpendicularly, crosswise and communicate with each other, one tube is made of two longitudinal arms (1, 3), and the second tube - of two transverse arms (2, 4). One of the longitudinal arms (1) is made with a length of 2...3 mm, an outer diameter of 1.5 mm and an inner diameter of 0.9 mm. Both transverse arms (2, 4) are made with a length of 5 mm, an outer diameter of 250  $\mu\text{m}$  and an inner diameter of 100  $\mu\text{m}$ . The second longitudinal arm (3) is made with a length of 2...3 mm, an outer diameter of 1.5 mm and an inner diameter of 0.9 mm. In the first longitudinal arm (1) is placed a valve (5) in the form of a truncated cone, with its base directed towards the exit from the arm (1) of the tube. In the second longitudinal arm (3) is placed another valve (6) in the form of a truncated cone, the vertex of which is directed towards the exit from the said arm (3). In each valve is made one hole with a diameter of 0.20  $\mu\text{m}$  and having the possibility of expanding under pressure up to 0.42  $\mu\text{m}$ . The shunt is made of medical grade silicone.

Claims: 1

Fig.: 1

\*  
\* \*

(54) **Антиглаукоматозный шунт с двумя клапанами**

(57) Изобретение относится к медицинской технике, в частности к противоглаукомному шунту с двумя клапанами, и может быть использовано в микрохирургии глаза для хирургического лечения больших глаукомой.

Сущность изобретения состоит в том, что шунт содержит две трубки, которые пересекаются перпендикулярно, крестообразно и сообщаются между собой, одна трубка выполнена из двух продольных плеч (1, 3), а вторая трубка – из двух поперечных плеч (2, 4). Одно из продольных плеч (1) выполнено с длиной 2...3 мм, с наружным диаметром 1,5 мм и с внутренним диаметром 0,9 мм. Оба поперечных плеча (2, 4) выполнены с длиной 5 мм, с наружным диаметром 250 мкм и с внутренним диаметром 100 мкм. Второе продольное плечо (3) выполнено с длиной 2...3 мм, с наружным диаметром 1,5 мм и с внутренним диаметром 0,9 мм. В первом продольном плече (1) размещен клапан (5) в форме усеченного конуса, основанием, направленным к выходу из плеча (1) трубки. Во втором продольном плече (3) размещен другой клапан (6) в форме усеченного конуса, вершина которого направлена к выходу из упомянутого плеча (3). В каждом клапане выполнено по одному отверстию диаметром 0,20 мкм, имеющему возможность расширения под давлением до 0,42 мкм. Шунт изготовлен из медицинского силикона.

П. формулы: 1

Фиг.: 1

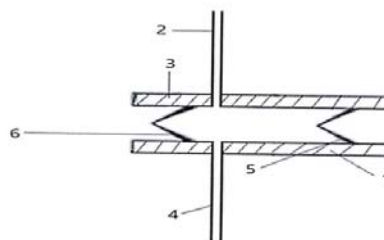

(11) 1671 (13) Y

(51) Int. Cl.: B01J 21/00 (2006.01)  
B01J 21/06 (2006.01)  
B01J 37/00 (2006.01)

(21) s 2021 0046

(22) 2021.05.31

(71)(73) INSTITUTUL DE INGINERIE ELECTRONICĂ ȘI NANOTEHNOLOGII "D. Ghițu", MD; INSTITUTUL DE FIZICĂ APLICATĂ, MD

(72) DAŢKO Tatiana, MD; ZELENŢOV Veaceslav, MD; DVORNIKOV Dmitri, MD; SAINUS Iurii, MD



(54) **Procedeu de obținere a fotocatalizatorului hibrid pe bază de TiO<sub>2</sub> nanocristalin și diatomit prin electroliză**

(57) Invenția se referă la domeniul energiei solare alternative regenerabile, la purificarea fotocatalitică a apei și a aerului de poluanții organici și anorganici, utilizând un fotocatalizator hibrid pe bază de dioxid de titan nanocristalin și diatomit.

Procedeu de obținere a fotocatalizatorului hibrid pe bază de TiO<sub>2</sub> nanocristalin și diatomit prin electroliză include agitarea timp de 30 min a suspensiei de 2 g de diatomit în soluție de TiCl<sub>4</sub>, cu o concentrație necesară pentru a obține un conținut de masă de TiO<sub>2</sub> de 20%, introducerea suspensiei obținute într-o cameră catodică a unui electrolizor cu două camere, dotat cu un catod de platină, un anod de grafit și o membrană schimbătoare de cationi, pomparea prin camera anodică a soluției de Na<sub>2</sub>SO<sub>4</sub>, efectuarea procesului de electroliză la o densitate a curentului de 25-100 mA/cm<sup>2</sup>; după care, electrolizorul se deconectează, suspensia se agită timp de 60 min, precipitatul se separă de soluție, se spală până la o reacție negativă pentru ionii de clorură, se usucă în aer, apoi într-un cuptor la temperatura de 100°C până la o greutate constantă și se calcinează la temperatura de 400°C pentru obținerea fazei de anatază.

Revendicări: 1

Figuri: 2

\*  
\* \*

(54) **Process for producing a hybrid photocatalyst based on nanocrystalline TiO<sub>2</sub> and diatomite by electrolysis**

(57) The invention relates to the field of renewable alternative solar energy, to photocatalytic purification of water and air from organic and inorganic pollutants using a hybrid photocatalyst based on nanocrystalline titanium dioxide and diatomite.

The process for producing a hybrid photocatalyst based on nanocrystalline TiO<sub>2</sub> and diatomite by electrolysis comprises stirring for 30 min a suspension of 2 g of diatomite in a solution of TiCl<sub>4</sub> with a concentration necessary to obtain a mass content of TiO<sub>2</sub> of 20%, introducing the resulting suspension into a cathode chamber of a two-chamber electrolyzer equipped with a platinum cathode, an anode of graphite and a

cation-exchange membrane, pumping through the anode chamber a solution of Na<sub>2</sub>SO<sub>4</sub>, carrying out the electrolysis process at a current density of 25-100 mA/cm<sup>2</sup>; after which the electrolyzer is turned off, the suspension is stirred for 60 min, the precipitate is separated from the solution, washed until a negative reaction for chloride ions is obtained, dried in air, and then in a drying cabinet at a temperature of 100°C to a constant weight and calcined at a temperature of 400°C to form the anatase phase.

Claims: 1

Fig.: 2

\*  
\* \*

(54) **Способ получения гибридного фотокатализатора на основе нанокристаллического TiO<sub>2</sub> и диатомита электролизом**

(57) Изобретение относится к области возобновляемой альтернативной солнечной энергии, к photocatalytic очистке воды и воздуха от органических и неорганических загрязнителей, используя гибридный фотокатализатор на основе нанокристаллического диоксида титана и диатомит.

Способ получения гибридного фотокатализатора на основе нанокристаллического TiO<sub>2</sub> и диатомита электролизом включает перемешивание в течение 30 мин суспензии 2 г диатомита в растворе TiCl<sub>4</sub> с концентрацией, необходимой для получения массового содержания TiO<sub>2</sub> 20%, введение полученной суспензии в катодную камеру двухкамерного электролизера, снабженного катодом из платины, анодом из графита и катионообменной мембраной, прокачивание через анодную камеру раствора Na<sub>2</sub>SO<sub>4</sub>, осуществление процесса электролиза при плотности тока 25-100 mA/cm<sup>2</sup>; после чего электролизер отключают, суспензию перемешивают в течении 60 мин, осадок отделяют от раствора, промывают до получения отрицательной реакции на хлорид ионы, сушат на воздухе, а затем в сушильном шкафу при температуре 100°C до постоянного веса и прокачивают при температуре 400°C для образования фазы анатаза.

П. формулы: 1

Фиг.: 2

(11) 1672 (13) Y

(51) Int. Cl.: C12N 1/20 (2006.01)  
C12N 1/30 (2006.01)  
C07C 229/60 (2006.01)  
C12R 1/465 (2006.01)

(21) s 2022 0059

(22) 2022.09.08

(71)(73) IP INSTITUTUL DE MICROBIOLOGIE ȘI BIOTEHNOLOGIE, MD

(72) BÎRSA Maxim, MD; BURȚEVA Svetlana, MD; SÎRBU Tamara, MD; GARBUZNEAC Anastasia, MD; ȘEPTIȚCHI Vladimir, MD

(54) **Mediu nutritiv pentru cultivarea tulpinii *Streptomyces massasporeus* CNMN-Ac-06**

(57) Invenția se referă la biotehnologie, în special la mediile de cultivare a streptomicetelor.

Mediul nutritiv pentru cultivarea submersă a tulpinii *Streptomyces massasporeus* CNMN-Ac-06, conform invenției, conține, g/L: făină de porumb 20,0, făină de soia 10,0, glucoză 10,0, NaCl 5,0, CaCO<sub>3</sub> 1,0, acid 4-aminobenzoic 1,37 și apă distilată restul, pH inițial 7,0-7,2.

Rezultatul invenției constă în sporirea sintezei lipidelor cu 32,28 %, fosfolipidelor cu 111,5 % și steridelor cu 366,66 %.

Revendicări: 1

\*  
\* \*(54) **Nutrient medium for submerged cultivation of *Streptomyces massasporeus* CNMN-Ac-06 strain**

(57) The invention relates to biotechnology, in particular to nutrient media for cultivation of streptomycetes.

The nutrient medium for submerged cultivation of *Streptomyces massasporeus* CNMN-Ac-06 strain, according to the invention, comprises, g/L: corn flour 20.0, soy flour 10.0, glucose 10.0, NaCl 5.0, CaCO<sub>3</sub> 1.0, 4-aminobenzoic acid 1.37, distilled water the rest, initial pH 7.0-7.2.

The result of the invention consists in increasing the synthesis of lipids by 32.28%, phospholipids by 111.5% and sterides by 366.66%.

Claims: 1

\*  
\* \*(54) **Питательная среда для культивирования штамма *Streptomyces massasporeus* CNMN-Ac-06**

(57) Изобретение относится к биотехнологии, в частности к питательным средам для культивирования стрептомицетов.

Питательная среда для глубинного культивирования штамма *Streptomyces massasporeus* CNMN-Ac-06, согласно изобретению, содержит, г/л: муку кукурузную 20,0, муку соевую 10,0, глюкозу 10,0, NaCl 5,0, CaCO<sub>3</sub> 1,0, 4-аминобензойную кислоту 1,37, дистиллированную воду остальное, исходный pH 7,0-7,2.

Результат изобретения заключается в повышении синтеза липидов на 32,28%, фосфолипидов на 111,5% и стеридов на 366,66%.

П. формулы: 1

(11) 1673 (13) Y

(51) Int. Cl.: H04L 9/14 (2006.01)  
H04L 9/28 (2006.01)  
H04L 9/30 (2006.01)  
G06F 1/00 (2006.01)  
G06F 12/16 (2006.01)  
G11B 20/00 (2006.01)

(21) s 2021 0030

(22) 2021.04.15

(71)(73) BALABANOV Anatoli, MD; BALABANOV Artiom, MD; CERNOMOREȚ Eugeniu, MD

(72) BALABANOV Anatoli, MD; BALABANOV Artiom, MD; CERNOMOREȚ Eugeniu, MD; CUNEV Veaceslav, MD

(54) **Dispozitiv și procedeu de protecție criptografică a informației binare**

(57) Invenția se referă la domeniul convertirilor criptografice cu protecția și stocarea informației confidențiale, care este transmisă pe bit sau pe pachete.

Dispozitivul și procedeul de protecție criptografică a informației binare constau în convertirea semnalelor vocale în formă digitală, convertirea semnalului digital în discrete ale spectrului transformării rapide Fourier (FFT), codarea lor pe baza unui algoritm de compresie a vorbirii, urmată de criptarea pe pereche de chei cu cifru liniar, și transmiterea în formă cifrată pe canalul duplex de transmitere a datelor de la un abonat la altul.

Revendicări: 3

Figuri: 1

\*  
\* \*

(54) **Device and method for encryptic protection of binary information**

(57) The invention relates to the field of cryptographic transformations with the protection and storage of confidential information, transmitted bit-by-bit or in batches.

The device and method for encryptic protection of binary information consists in transforming speech signals into digital form, transforming the digital signal into fast Fourier transform (FFT) spectrum discretetes, encoding them on the basis of the speech compression algorithm, followed by encryption using pairwise communication keys, and transmission in encrypted form over a duplex data transmission channel from one subscriber to another.

Claims: 3

Fig.: 1



(54) **Устройство и способ криптографической защиты двоичной информации**

(57) Изобретение относится к области криптографических преобразований с защитой и хранением конфиденциальной информации, передаваемой побитно или пакетами.

Устройство и способ криптографической защиты двоичной информации заключаются в преобразовании речевых сигналов в цифровую форму, преобразовании цифрового сигнала в дискретные спектры быстрого преобразования Фурье (БПФ), их кодировании на основе алгоритма сжатия речи, с последующим шифрованием на ключах парной связи, и передачи в зашифрованном виде по дуплексному каналу передачи данных от одного абонента к другому.

П. формулы: 3

Фиг.: 1

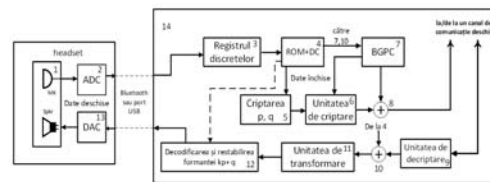

**FG9A Publicarea traducerii fasciculului de  
brevet european validat în Republica Moldova/  
Publication of the translation of the European  
patent specification validated  
in the Republic of Moldova/  
Публикация перевода описания  
изобретения к европейскому патенту,  
валидированному в Республике Молдова**

**B**revetul european validat conferă aceleași drepturi ca și cele conferite de un brevet, în conformitate cu Legea nr. 50/2008 privind protecția invențiilor, de la data publicării de către OEB a mențiunii privind eliberarea brevetului.

**T**he validated European patent shall confer as from the date of publication of the mention of the issuance of the patent by the EPO the same rights as would be conferred by a patent in accordance with the Law No. 50/2008 on the Protection of Inventions.

**B**алидированный европейский патент предоставляет те же права, что и патент в соответствии с Законом № 50/2008 об охране изобретений, с даты публикации ЕПВ сведений о выдаче патента.

- (11) **MD/EP 3355919 (13) T2**
- (51) **Int.Cl.:** **A61K 39/395** (2006.01.01)  
**A61K 31/00** (2006.01.01)  
**C07K 16/22** (2006.01.01)  
**C07K 16/28** (2006.01.01)  
**G01N 33/574** (2006.01.01)  
**G01N 33/50** (2006.01.01)
- (21) e 2018 0766
- (96) 16778750.6, 2016.09.30
- (97) 3355919, 2018.08.08
- (80) EPB nr. 49/2022, 2022.12.07
- (87) WO 2017/055613, 2017.04.06
- (31) 201517531; 201607801
- (32) 2015.10.02; 2016.04.29
- (33) GB; GB
- (71)(73) JULIUS-MAXIMILIANS-UNIVERSITÄT  
WÜRZBURG, DE
- (72) WISCHHUSEN Jörg, DE; HAAKE Markus,  
DE; DUMMER Reinhard, CH; MEHLING  
Matthias, CH; SCHÄFER Tina, DE; SELLE  
Martina, DE
- (74) SOKOLOVA Sofia
- (54) **Terapie combinată cu utilizarea inhibitorilor factorului de creștere și diferențiere uman 15 (GDF-15) și a blocanților punctelor de control imunitar**  
**Combination therapy using inhibitors of human growth and differentiation factor 15 (GDF-15) and immune checkpoint blockers**  
**Комбинированная терапия с использованием ингибиторов человеческого фактора роста и дифференцировки 15 (GDF-15) и блокаторов иммунных контрольных точек**
- (57) Prezenta invenție se referă la folosirea factorului uman de creștere și diferențiere (GDF-15) și la utilizările combinate ale unor asemenea inhibitori cu blocanți ai punctelor de control de imunitate în tratamentul cancerelor solide.
- Revendicări: 12  
Figuri: 15
- (57) The present invention relates to uses of inhibitors of human Growth and Differentiation Factor 15 (GDF-15), and to combined uses of such inhibitors with immune checkpoint blockers, in the treatment of solid cancers.
- Claims: 12  
Fig.: 15
- 
- (11) **MD/EP 3377488 (13) T2**
- (51) **Int.Cl.:** **C07D 413/14** (2006.01.01)  
**A61K 31/423** (2006.01.01)  
**A61K 31/428** (2006.01.01)  
**A61K 31/4355** (2006.01.01)  
**A61K 31/4985** (2006.01.01)  
**C07D 413/10** (2006.01.01)  
**C07D 413/12** (2006.01.01)  
**C07D 417/10** (2006.01.01)  
**C07D 263/57** (2006.01.01)  
**C07D 491/04** (2006.01.01)  
**C07D 498/04** (2006.01.01)  
**A61P 35/00** (2006.01.01)  
**A61P 31/12** (2006.01.01)
- (21) e 2018 0924
- (96) 16805690.1, 2016.11.18
- (97) 3377488, 2018.09.26
- (80) EPB nr. 32/2022, 2022.08.10
- (87) WO 2017/087777, 2017.05.26
- (31) 201562257342P; 201662332632P;  
201662385099P
- (32) 2015.11.19; 2016.05.06; 2016.09.08
- (33) US; US; US
- (71)(73) INCYTE CORPORATION, US
- (72) LI Jingwei, US; WU Liangxing, US; YAO Wenqing, US
- (74) PARASCA Dumitru
- (54) **Compuși heterociclici ca imunomodulatori**  
**Heterocyclic compounds as immunomodulators**  
**Гетероциклические соединения в качестве иммуномодуляторов**

\*  
\* \*

(57) Sunt divulgați compuși cu Formula (I), metode de utilizare a compușilor ca imunomodulatori, și compoziții farmaceutice care cuprind asemenea compuși. Compușii sunt utili în tratarea, prevenirea sau ameliorarea bolilor sau tulburărilor, cum ar fi cancerul sau infecțiile.

Revendicări: 16

\*  
\* \*

(57) Disclosed are compounds of Formula (I), methods of using the compounds as immunomodulators, and pharmaceutical compositions comprising such compounds. The compounds are useful in treating, preventing or ameliorating diseases or disorders such as cancer or infections.

Claims: 16

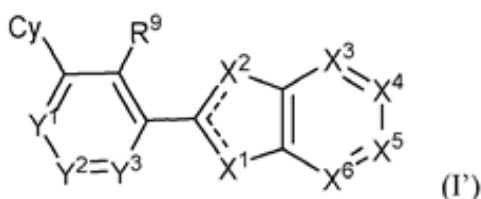

(11) **MD/EP 3472167 (13) T2**  
 (51) **Int.Cl.:** *C07D 487/04* (2006.01.01)  
*C07D 513/04* (2006.01.01)  
*C07D 471/04* (2006.01.01)  
*C07D 515/04* (2006.01.01)  
*A61P 35/00* (2006.01.01)

(21) e 2019 0506  
 (96) 17734589.9, 2017.06.19  
 (97) 3472167, 2019.04.24  
 (80) EPB nr. 31/2022, 2022.08.03  
 (87) WO 2017/222976, 2017.12.28  
 (31) 201662352485P; 201662396353P  
 (32) 2016.06.20; 2016.09.19  
 (33) US; US  
 (71)(73) INCYTE CORPORATION, US  
 (72) XIAO Kaijiong, US; ZHANG Fenglei, US;  
 WU Liangxing, US; YAO Wenqing, US  
 (74) PARASCA Dumitru

(54) **Compuși heterociclici ca imunomodulatori**  
**Heterocyclic compounds as immunomodulators**

**Гетероциклические соединения в качестве иммуномодуляторов**

(57) Sunt divulgați compuși cu Formula (I), metode de utilizare a compușilor ca imunomodulatori, și compoziții farmaceutice care cuprind astfel de compuși. Compușii sunt utili în tratarea, prevenirea sau ameliorarea bolilor și tulburărilor, cum ar fi cancerul sau infecțiile.

Revendicări: 18

\*  
\* \*

(57) Disclosed are compounds of Formula (I), methods of using the compounds as immunomodulators, and pharmaceutical compositions comprising such compounds. The compounds are useful in treating, preventing or ameliorating diseases or disorders such as cancer or infections.

Claims: 18

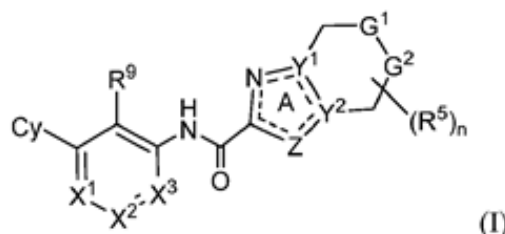

(11) **MD/EP 3472531 (13) T2**  
 (51) **Int.Cl.:** *E04D 13/18* (2018.01.01)  
*F24S 20/67* (2018.01.01)

(21) e 2019 0513  
 (96) 17785517.8, 2017.04.20  
 (97) 3472531, 2019.04.24  
 (80) EPB nr. 39/2022, 2022.09.28  
 (87) WO 2017/182832, 2017.10.26  
 (31) 1600265  
 (32) 2016.04.20  
 (33) HU  
 (71)(73) BELLAY Péter, HU  
 (72) BELLAY Péter, HU  
 (74) CORCODEL Angela

- (54) **Panouri de acoperiș tip sandwich pentru a servi ca colectoare termice**  
**Sandwich roof panels to serve as thermal collectors**  
**Кровельные сэндвич-панели для использования в качестве тепловых коллекторов**

(57) Obiectul prezentei cereri este un aranjament de panouri sandwich deja utilizate în clădiri într-un mod care să le facă capabile să colecteze radiația solară și căldura ambientală și să transfere energia din acoperiș. Elementele structurale ale prezentei invenții constau dintr-un miez termoizolant intercalat între foile exterioare și interioare cu capacitate portantă, similară cu alcătuirea panourilor sandwich portante cunoscute. Indiferent dacă profilele de tablă sunt așezate în direcția grinzii de coamă sau a căpriorilor, cu setul corespunzător al acestora, se creează o structură goală la suprafață și în miezul panoului în direcția căpriorilor, pe toată lungimea acoperișului, funcționând în calitate de căi pentru materiale gazoase (conducte de aer (1, 4)). Dacă aceste conducte de aer, atât exterioare, cât și în cele din miez, sunt conectate la capătul care se află față în față, adică la camera superioară de întoarcere a aerului (8), substanța din ele va începe să curgă singură folosind doar forțe gravitaționale ca reacție la căldura care ajunge la suprafața exterioară a panoului, adică pe tabla profilată exterioară (2). Dacă un anumit punct al panoului este răcit de schimbătorul de căldură (6), fluxul spontan va rămâne continuu. Răcirea transportă căldura colectată în conductele de aer (conducta de aer cald (1) și conducta de aer rece (4)) în afara sistemului, iar această căldură este utilizată pentru a satisface nevoile noastre de energie. Obiectul cererii este, prin urmare, un panou sandwich care funcționează ca un colector termic, denumit în continuare panou sandwich colector de căldură (3), care servește ca structură de acoperiș a unei clădiri sau este parte integrantă a structurii acoperișului și îndeplinește fără greș toate cerințele de protecție stabilite pentru construcțiile de acoperiș. Datorită concepției sale speciale, acesta este capabil să colecteze căldura ambientală și să transfere această căldură către un acumulator de

căldură prin utilizarea unor aparate auxiliare compatibile, cunoscute.

Revendicări: 11

Figuri: 7

\*  
\* \*

(57) The subject of the present application is an arrangement of sandwich panels already used in buildings in a way that makes them capable of collecting solar radiation and ambient heat and transferring the energy out of the roof. The structural elements of the present invention consist of a heat insulating core sandwiched between external and internal sheets with load-bearing capacity, similar to the make-up of the known load-bearing sandwich panels. Whether the sheet profiles are placed in the direction of the ridge beam or of the rafters, with the appropriate set of them, hollow structure is created on the surface and in the core of the panel in the direction of the rafters, in the entire length of the roof, functioning as pathways for gaseous materials (air ducts (1, 4)). If these air ducts, both external and in the core, are connected at the end facing each other, i.e. at the upper air turn chamber (8), the substance in them will start to flow on its own using solely gravitational forces in reaction to heat reaching the panel's external surface, i.e. the external profiled metal sheet (2). If a given point of the panel is cooled by heat exchanger (6), the spontaneous flow will remain continuous. Cooling transports the heat collected in the air ducts (hot air duct (1) and cold air duct (4)) out of the system, and this heat is utilized to provide for our energy needs. The subject of the application is, therefore a sandwich panel which functions as a thermal collector, hereinafter heat collector sandwich panel (3), which serves as the roof structure of a building, or is an integral part of the roof structure and meets without fail all protection requirements set for roof constructions. Due to its special design it is capable of collecting ambient heat, and transferring this heat to heat storage by the use of compatible, known auxiliary appliances.

Claims: 11

Fig.: 7

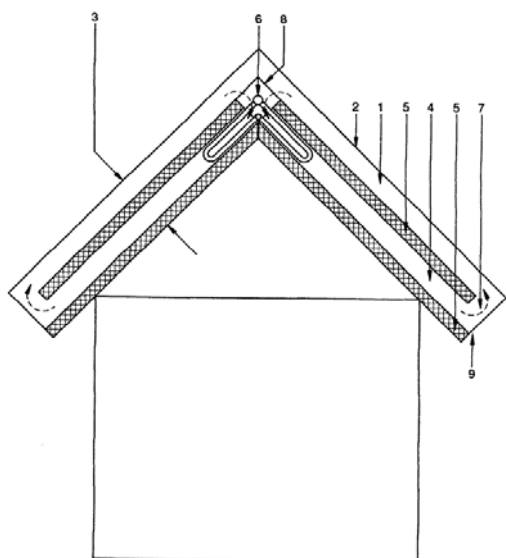

- (11) **MD/EP 3558990 (13) T2**  
 (51) **Int.Cl.:** *C07D 471/04* (2006.01.01)  
*A61K 31/437* (2006.01.01)  
*A61P 37/00* (2006.01.01)  
*A61P 35/00* (2006.01.01)  
*A61P 37/04* (2006.01.01)  
*C07D 213/81* (2006.01.01)  
*C07D 263/57* (2006.01.01)  
*C07D 413/14* (2006.01.01)  
*C07D 413/06* (2006.01.01)  
*C07D 519/00* (2006.01.01)
- (21) e 2019 1244  
 (96) 17835760.4, 2017.12.21  
 (97) 3558990, 2019.10.30  
 (80) EPB nr. 32/2022, 2022.08.10  
 (87) WO 2018/119224, 2018.06.28  
 (31) 201662437998P; 201662438038P;  
 201662438020P; 201662438009P;  
 201662438001P; 201762487356P;  
 201762487457P; 201762487336P;  
 201762487362P; 201762487341P;  
 201762487365P; 201762551011P;  
 201762551033P; 201762569936P
- (32) 2016.12.22; 2016.12.22; 2016.12.22;  
 2016.12.22; 2016.12.22; 2017.04.19;  
 2017.04.19; 2017.04.19; 2017.04.19;  
 2017.04.19; 2017.04.19; 2017.08.28;  
 2017.08.28; 2017.10.09
- (33) US; US; US; US; US; US; US; US; US; US;  
 US; US; US; US
- (71)(73) INCYTE CORPORATION, US

- (72) LIU Phillip C., US; VOLGINA Alla, US;  
 WYNN Richard, US; ZOLOTARJOVA Nina,  
 US; WU Liangxing, US; XIAO Kaijiong, US;  
 MEI Song, US; LU Liang, US; ZHU Wenyu,  
 US; YE Yingda, US; WANG Haisheng, US;  
 QIAN Ding-Quan, US; YAO Wenqing, US

(74) PARASCA Dumitru

- (54) **Derivați tetrahidro imidazo[4,5-c]piridină  
 ca inductori de internalizare a PD-L1  
 Tetrahydro imidazo[4,5-c]pyridine deriva-  
 tives as PD-L1 internalization inducers  
 Производные тетрагидроимидазо[4,5-  
 c]пиридина в качестве индукторов ин-  
 тернализации PD-L1**

- (57) Sunt divulgate compoziții și metode pentru  
 inducerea internalizării PD-L1. Metodele  
 includ reducerea cantității de suprafață celu-  
 lară PD-L1 prin punerea în contact a celulei  
 care exprimă PD-L1 cu un compus care se  
 leagă la suprafața celulei PD-L1 și induce  
 internalizarea PD-L1. Compușii care induc  
 internalizarea PD-L1 pot fi utilizați pentru a  
 spori, stimula și/sau crește un răspuns  
 imunitar și trata o boală sau afecțiune legată  
 de PD-L1.

Revendicări: 28

Figuri: 4

\*  
 \* \*

- (57) Compositions and methods for inducing PD-  
 L1 internalization are disclosed. The met-  
 hods include reducing the amount of cell  
 surface PD-L1 by contacting a cell expres-  
 sing PD-L1 with a compound that binds to  
 cell surface PD-L1 and induces PD-L1 in-  
 ternalization. Compounds that induce PD-L1  
 internalization can be used to enhance, sti-  
 mulate and/or increase an immune respon-  
 se and treat a PD-1 -related disease or con-  
 dition.

Claims: 28

Fig.: 4

- (11) **MD/EP 3583120 (13) T2**  
 (51) **Int.Cl.:** *C07K 14/79* (2006.01.01)  
*C07K 14/705* (2006.01.01)  
*A61K 38/00* (2006.01.01)  
*A61K 39/00* (2006.01.01)

- (21) e 2020 0008  
 (96) 18708025.4, 2018.02.15  
 (97) 3583120, 2019.12.25



- (80) EPB nr. 40/2022, 2022.10.05
- (87) WO 2018/152326, 2018.08.23
- (31) 201762460692P; 201762543658P; 201762583314P
- (32) 2017.02.17; 2017.08.10; 2017.11.08
- (33) US; US; US
- (71)(73) DENALI THERAPEUTICS INC., US
- (72) CHEN Xiaocheng, US; DENNIS Mark S., US; KARIOLIS Mihalis, US; SILVERMAN Adam P., US; SRIVASTAVA Ankita, US; WATTS Ryan J., US; WELLS Robert C., US; ZUCHERO Joy Yu, US
- (74) SOKOLOVA Sofia
- (54) **Polipeptide de legare la un receptor de transferină modificate**  
**Engineered transferrin receptor binding polypeptides**  
**Модифицированные полипептиды, связывающиеся с рецептором трансферрина**
- (57) Sunt furnizate aici polipeptide care se leagă la un receptor de transferină, metode de generare a unor astfel de polipeptide și metode de utilizare a polipeptidelor pentru a ținti o compoziție către o celulă care exprimă receptorul de transferină.

Revendicări: 20  
Figuri: 46  
Secvențe: 626

\*  
\* \*

- (57) Provided herein are polypeptides that bind to a transferrin receptor, methods of generating such polypeptides, and methods of using the polypeptides to target a composition to a transferrin receptor-expressing cell.
- Claims: 20  
Fig.: 46  
Sequences: 626

- 
- (11) **MD/EP 3930663 (13) T2**
  - (51) **Int.Cl.:** **A61K 8/04** (2006.01.01)  
**A61K 8/43** (2006.01.01)  
**A61K 8/60** (2006.01.01)  
**A61Q 11/00** (2006.01.01)
  - (21) e 2022 0011
  - (96) 20711798.7, 2020.02.27
  - (97) 3930663, 2022.01.05

- (80) EPB nr. 36/2022, 2022.09.07
- (87) WO 2020/178148, 2020.09.10
- (31) 201900003009
- (32) 2019.03.01
- (33) IT
- (71)(73) CURASEPT A.D.S. S.R.L., IT
- (72) BOIOCCHI Lorenzo Emiliano, IT
- (74) SOKOLOVA Sofia
- (54) **Produs de îngrijire orală**  
**Oral care product**  
**Продукт по уходу за полостью рта**
- (57) Prezenta invenție se referă la un produs de îngrijire orală, cum ar fi o apă de gură, gel parodontal sau o pastă de dinți care conține clorhexidină și ADN de sodiu. Acest produs de îngrijire orală prezintă un efect antibacterian eficient împotriva gingivitei, plăcii bacteriene și parodontozei combinat cu o activitate cicatrizantă și antiinflamatoare și care, în plus, contracarează stresul oxidativ, astfel încât să limiteze apariția și progresia iritațiilor mucoasei bucale și promovează trofismul acestora.

Revendicări: 16  
Figuri: 7

\*  
\* \*

- (57) The present invention relates to an oral care product, such as a mouthwash, periodontal gel or a toothpaste comprising chlorhexidine and sodium DNA. Said oral care product presents an antibacterial effect effective against gingivitis, bacterial plaque and periodontitis combined with a healing and anti-inflammatory activity and which, moreover, counteracts the oxidative stress so as to limit the onset and the progression of irritations of the oral mucosae and promote their trophism.

Claims: 16  
Fig.: 7

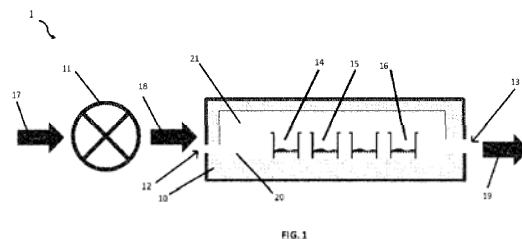

## FG4A Lista brevetelor de invenție eliberate

Se publică următoarele date: numărul curent, codul țării conform normei ST.3 OMPI, numărul brevetului, codul tipului de document conform normei ST.16 OMPI, indicii de clasificare conform CIB, numărul depozitului, data depozitului, numărul BOPI în care a fost publicată mențiunea privind acordarea brevetului

Nr. crt.	Cod ST. 3 OMPI	(11) Nr. brevet	(13) Cod ST. 16 OMPI	(51) Indici de clasificare	(21) Nr. depozit	(22) Data depozit	(45) Nr. BOPI
1	MD	4808	C1	<i>F24S 10/70</i> (2018.01) <i>H01L 31/024</i> (2006.01) <i>H01L 31/048</i> (2006.01) <i>H01L 31/052</i> (2006.01) <i>H02S 10/30</i> (2014.01) <i>H02S 40/42</i> (2014.01) <i>H02S 40/44</i> (2014.01)	a 2020 0023	2020.03.13	5/2022
2	MD	4809	C1	<i>F24S 10/70</i> (2018.01) <i>H01L 31/048</i> (2006.01) <i>H01L 31/052</i> (2006.01) <i>H02S 10/30</i> (2014.01) <i>H02S 40/42</i> (2014.01) <i>H02S 40/44</i> (2014.01)	a 2020 0007	2020.02.03	5/2022
3	MD	4815	C1	<i>F03D 9/00</i> (2006.01) <i>H05B 6/02</i> (2006.01) <i>F24H 1/10</i> (2006.01)	a 2020 0068	2020.08.26	7/2022
4	MD	4816	C1	<i>G01N 1/22</i> (2006.01) <i>G01N 1/24</i> (2006.01) <i>G01N 1/26</i> (2006.01) <i>G01N 1/40</i> (2006.01) <i>B64C 39/02</i> (2006.01)	a 2020 0085	2020.12.07	7/2022

## FG9Y Lista brevetelor de invenție de scurtă durată eliberate

Se publică următoarele date: numărul curent, codul țării conform normei ST.3 OMPI, numărul brevetului, codul tipului de document conform normei ST.16 OMPI, indicii de clasificare conform CIB, numărul depozitului, data depozitului, numărul BOPI în care a fost publicată mențiunea privind acordarea brevetului

Nr. crt.	Cod ST. 3 OMPI	(11) Nr. brevet	(13) Cod ST. 16 OMPI	(51) Indici de clasificare	(21) Nr. depozit	(22) Data depozit	(45) Nr. BOPI
1	MD	1630	Z	<i>A23L 2/00</i> (2006.01) <i>A23L 2/02</i> (2006.01) <i>C12J 1/00</i> (2006.01) <i>C12J 1/02</i> (2006.01)	s 2021 0029	2021.04.14	7/2022
2	MD	1631	Z	<i>A61D 7/00</i> (2006.01) <i>A61K 35/741</i> (2015.01) <i>A23K 10/10</i> (2016.01) <i>A23K 10/18</i> (2016.01) <i>A23K 50/00</i> (2016.01)	s 2021 0086	2021.10.08	7/2022
3	MD	1632	Z	<i>B60L 15/20</i> (2006.01) <i>B60W 20/10</i> (2016.01) <i>B60K 6/22</i> (2007.10) <i>H02P 21/14</i> (2006.01)	s 2021 0042	2021.05.21	7/2022
4	MD	1633	Z	<i>C23F 11/08</i> (2006.01) <i>C23F 11/10</i> (2006.01)	s 2021 0060	2021.07.22	7/2022

## II

# Soiuri de plante / Plant varieties / Сорта растений

**P**rotecția juridică a soiurilor de plante în Republica Moldova se asigură în temeiul Legii nr. 39/2008 privind protecția soiurilor de plante.

În conformitate cu această Lege, brevetele pentru soi de plantă sunt eliberate de AGEPI și certifică prioritatea și paternitatea amelioratorului și dreptul exclusiv al titularului de brevet asupra soiului.

Un soi este brevetabil dacă este nou, distinct, omogen și stabil și este desemnat printr-o denumire conformă cu prevederile Legii.

Cererea de brevet pentru soi de plantă se depune la AGEPI de către orice persoană care, conform art. 11 și 12 din Lege, dispune de dreptul de a solicita brevet, personal sau prin reprezentant și trebuie să îndeplinească cerințele prevăzute la art. 33 din Lege.

În prezenta Secțiune se publică date privind cererile de brevet pentru soi de plantă depuse, brevetele pentru soi de plantă acordate și brevetele pentru soi de plantă eliberate conform procedurii naționale.

**L**egal protection of plant varieties in the Republic of Moldova shall be afforded in with the Law No. 39/2008 on the Protection of Plant Varieties.

In accordance with this Law, variety patents shall be granted by AGEPI and shall certify the priority of the variety, the authorship of the breeder and the exclusive right of the patent owner in the variety. The plant variety shall be patentable where it is new, distinct, uniform and stable and shall be designated by a denomination in accordance with the provisions of the Law.

The variety patent application shall be filed with the AGEPI by any person who, according to Art. 11 and 12 of the Law, is entitled to apply for a patent, in person or through a representative, and shall fulfill the requirements specified in Art. 33 of the Law.

Data concerning the filed plant variety applications, granted plant variety patents and plant variety patents issued according to the national procedure are published in the present Section.

**П**равовая охрана сортов растений в Республике Молдова обеспечивается на основе Закона № 39/2008 об охране сортов растений.

В соответствии с этим Законом, патенты на сорта растений выдаются AGEPI и удостоверяют приоритет, авторство селекционера и исключительное право патентообладателя на сорт растения.

Сорт растения патентоспособен, если он является новым, отличимым, однородным и стабильным и обозначен наименованием в соответствии с требованиями Закона.

Заявка на патент на сорт растения подается в AGEPI любым лицом, которому согласно ст. 11 и 12 Закона принадлежит право на получение патента, лично или через представителя и должна содержать документы, предусмотренные в ст. 33 Закона.

В данном Разделе публикуются сведения о заявках на патенты на сорта растений, о предоставленных патентах на сорта растений и о выданных патентах на сорта растений согласно национальной процедуре.

**CODURILE OMPI PENTRU CODIFICAREA TITLURILOR INFORMAȚIILOR  
REFERITOARE LA SOIURILE DE PLANTE PUBLICATE ÎN BULETINUL OFICIAL  
DE PROPRIETATE INTELECTUALĂ CONFORM NORMEI ST. 17**

**WIPO CODES ON CODING OF HEADINGS OF ANNOUNCEMENTS CONCERNING  
PLANT VARIETIES MADE IN THE OFFICIAL BULLETIN  
OF INTELLECTUAL AL PROPERTY IN ACCORDANCE WITH THE STANDARD ST. 17**

**КОДЫ ВОИС ДЛЯ КОДИРОВАНИЯ ЗАГОЛОВКОВ ИНФОРМАЦИИ, ОТНОСЯЩЕЙСЯ  
К СОРТАМ РАСТЕНИЙ, ПУБЛИКУЕМОЙ В ОФИЦИАЛЬНОМ БЮЛЛЕТЕНЕ  
ИНТЕЛЛЕКТУАЛЬНОЙ СОБСТВЕННОСТИ В СООТВЕТСТВИИ СО СТАНДАРТОМ ST. 17**

- BZ9E** Cereri de brevet pentru soi de plantă publicate  
Published plant variety patent applications  
Опубликованные заявки на патент на сорт растения
- BA9E** Denumirile soiurilor  
Variety denominations  
Наименования сортов
- FF9E** Brevete pentru soi de plantă acordate  
Granted plant variety patents  
Предоставленные патенты на сорт растения
- FF9E** Lista brevetelor pentru soi de plantă acordate, aranjate în ordinea numerelor de brevete (anual)  
Numerical index of granted plant variety patents (yearly)  
Нумерационный указатель предоставленных патентов на сорт растения (годовой)
- FG9E** Brevete pentru soi de plantă eliberate  
Issued plant variety patents  
Выданные патенты на сорт растения
- FA9E** Lista cererilor de brevet pentru soi de plantă retrase  
List of withdrawn plant variety patent applications  
Перечень отозванных заявок на патент на сорт растения
- FC9E** Lista cererilor de brevet pentru soi de plantă respinse  
List of rejected plant variety patent applications  
Перечень отклоненных заявок на патент на сорт растения
- MC9E** Lista cererilor de brevet pentru soi de plantă anulate  
List of nullited plant variety patent applications  
Перечень аннулированных заявок на патент на сорт растения
- MM9E** Lista brevetelor pentru soi de plantă a căror valabilitate a încetat  
List of invalid plant variety patents  
Перечень патентов на сорт растения, действие которых прекращено
- HF9E** Lista brevetelor pentru soi de plantă revalidate  
List of revalidated plant variety patents  
Перечень восстановленных патентов на сорт растения

## **FF9E Brevete pentru soi de plantă acordate / Granted plant variety patents / Предоставленные патенты на сорт растения**

**O**rice hotărâre de acordare a brevetului pentru soi de plantă poate fi contestată de către o persoană, afectată de hotărârea respectivă în mod direct și personal.  
Contestația motivată se depune la AGEPI în termen de 2 luni de la data publicării hotărârii.

**A**ny decision to grant a plant variety patent may be appealed by a person directly and personally affected by that decision.  
The reasoned appeal shall be lodged with the AGEPI within 2 months as from the date of publication of the decision.

**Л**юбое решение о выдаче патента на сорт растения может быть обжаловано лицом, которого данное решение касается и к которому оно имеет непосредственное и прямое отношение.  
Мотивированный протест подается в AGEPI в течение двух месяцев с даты публикации решения.

# FF9E Brevete pentru soi de plantă acordate

## Granted plant variety patents

### Предоставленные патенты на сорт растения

Se publică următoarele date: numărul curent, numărul depozitului, data depozitului, titularul, amelioratorul, denumirea comună (taxonul botanic), denumirea soiului, numărul brevetului, data acordării brevetului

Nr. crt.	Nr. depozit/ Data depozit	a. Titularul b. Amelioratorul	Denumirea comună ( <i>Taxonul botanic</i> )	Denumirea soiului	Numărul de brevet/ Data acordării
No.	Application number/ Filing date	a. Holder b. Breeder	Common name ( <i>Botanical taxon</i> )	Variety denomi- nation	Patent number /Date of grant
№ п/п	Номер заявки/ Дата подачи	a. Патентообладатель b. Селекционер	Название вида ( <i>Ботанический таксон</i> )	Наименование сорта	Номер патента/ Дата предоставления патента
1	v 2019 0006 / 2019.02.19	a. GRĂDINA BOTANICĂ NAȚIONALĂ (INSTITUT) „Alexandru Ciubotaru”, MD  b. ȚÎȚEI Victor, MD	ASTRAGAL GALE- GAFOLIA ( <i>Astragalus galegi- formis</i> L.)  Astragalus ( <i>Astragalus galegi- formis</i> L.)  Астрагал ( <i>Astragalus galegi- formis</i> L.)	VIGOR	400 / 2023.02.28
2	v 2019 0007 / 2019.02.19	a. GRĂDINA BOTANICĂ NAȚIONALĂ (INSTITUT) „Alexandru Ciubotaru”, MD  b. ȚÎȚEI Victor, MD	IARBĂ MARE ( <i>Inula helenium</i> L.)  Elecampane ( <i>Inula helenium</i> L.)  Девясил высокий ( <i>Inula helenium</i> L.)	ILEANA	401 / 2023.02.28
3	v 2020 0027 / 2020.10.20	a. GRĂDINA BOTANICĂ NAȚIONALĂ (INSTITUT) „Alexandru Ciubotaru”, MD  b. ȚÎȚEI Victor, MD	TOPINAMBUR ( <i>Helianthus tubero- sus</i> L.)  Topinambur ( <i>Helianthus tubero- sus</i> L.)  Топинамбур ( <i>Helianthus tubero- sus</i> L.)	MARIA	402 / 2023.02.28

**FG9E Brevete pentru soi de plantă eliberate /**  
**Issued plant variety patents /**  
**Выданные патенты на сорт растения**

Se publică următoarele date: numărul curent, numărul de depozit, data de depozit,  
 numele titularului, numele amelioratorului, denumirea comună (taxonul botanic),  
 denumirea soiului, numărul de brevet, data acordării brevetului

Nr. crt.	Nr. depozit/ Data depozit	a. Titularul b. Amelioratorul	Denumirea comună ( <i>Taxonul botanic</i> )	Denumirea soiului	Numărul de brevet/ Data acordării
No.	Application number/ Filing date	a. Holder b. Breeder	Common name ( <i>Botanical taxon</i> )	Variety denomination	Patent number /Date of grant
№ п/п	Номер заявки/ Дата подачи	а. Патентообладатель б. Селекционер	Название вида ( <i>Ботанический таксон</i> )	Наименование сорта	Номер патента/ Дата предоставления патента
1	v 2020 0003 / 2020.01.30	a. INSTITUTUL DE GENETICĂ, FIZIOLOGIE ȘI PROTECȚIE A PLANTELOR, MD  b. MORARU Gheorghe, MD; PAVLENCO Vasile, MD; VOLOȘCIUC Leonid, MD; TODERAȘ Vladimir, MD; BATCO Mihail, MD	SORG ZAHARAT ( <i>Sorghum bicolor</i> (L.) Moench var. <i>saccharatum</i> (L.))  Sweet sorghum ( <i>Sorghum bicolor</i> (L.) Moench var. <i>saccharatum</i> (L.))  Copro сахарное ( <i>Sorghum bicolor</i> (L.) Moench var. <i>saccharatum</i> (L.))	SAȘM 1	396 / 2022.11.30
2	v 2020 0005 / 2020.01.30	a. INSTITUTUL DE GENETICĂ, FIZIOLOGIE ȘI PROTECȚIE A PLANTELOR, MD  b. MORARU Gheorghe, MD; PAVLENCO Vasile, MD; BUNEAeva Snejana, MD; VOLOȘCIUC Leonid, MD; TODERAȘ Vladimir, MD; BATCO Mihail, MD	SORG ( <i>Sorghum bicolor</i> (L.) Moench )  Sorghum ( <i>Sorghum bicolor</i> (L.) Moench )  Copro ( <i>Sorghum bicolor</i> (L.) Moench )	SAȘM 3	397 / 2022.11.30
3	v 2020 0004 / 2020.01.30	a. INSTITUTUL DE GENETICĂ, FIZIOLOGIE ȘI PROTECȚIE A PLANTELOR, MD  b. MORARU Gheorghe, MD; PAVLENCO Vasile, MD; VOLOȘCIUC Leonid, MD; TODERAȘ Vladimir, MD; BATCO Mihail, MD	SORG ZAHARAT ( <i>Sorghum bicolor</i> (L.) Moench var. <i>saccharatum</i> (L.))  Sweet sorghum ( <i>Sorghum bicolor</i> (L.) Moench var. <i>saccharatum</i> (L.))  Copro сахарное ( <i>Sorghum bicolor</i> (L.) Moench var. <i>saccharatum</i> (L.))	SAȘM 2	398 / 2022.11.30
4	v 2020 0006 / 2020.01.30	a. INSTITUTUL DE GENETICĂ, FIZIOLOGIE ȘI PROTECȚIE A PLANTELOR, MD  b. MORARU Gheorghe, MD; PAVLENCO Vasile, MD; BUNEAeva Snejana, MD; VOLOȘCIUC Leonid, MD; TODERAȘ Vladimir, MD; BATCO Mihail, MD	SORG x IARBĂ DE SUDAN ( <i>Sorghum x drummondii</i> (Steud.) Millsp. & Chase)  Sorghum x Sudan Grass ( <i>Sorghum x drummondii</i> (Steud.) Millsp. & Chase)  Copro - суданковый гибрид ( <i>Sorghum x drummondii</i> (Steud.) Millsp. & Chase)	SAȘM 4	399 / 2022.11.30

# III

## Mărci / Trademarks

Protecția juridică a mărcilor în Republica Moldova se asigură în temeiul înregistrării lor la AGEPI în modul stabilit de Legea nr. 38/2008 privind protecția mărcilor. În conformitate cu Legea, marca se autentifică prin certificatul de înregistrare eliberat de AGEPI. Certificatul de înregistrare confirmă prioritatea mărcii și dreptul exclusiv al titularului asupra mărcii pentru produsele și serviciile indicate în certificat.

În prezenta Secțiune se publică datele privind cererile de înregistrare, datele privind mărcile înregistrate în baza cererilor acceptate parțial, mărcile înregistrate și mărcile reînnoite prin procedura națională. Mărcile înregistrate conform Aranjamentului de la Madrid privind înregistrarea internațională a mărcilor și Protocolului referitor la Aranjamentul de la Madrid la care Republica Moldova este parte se publică în limbile franceză, engleză și spaniolă în Buletinul OMPI de Mărci Internaționale ("Gazette OMPI des marques internationales / WIPO Gazette of International Marks / Gaceta de la OMPI de Marcas Internacionales"). Buletinul include toate datele referitoare la înregistrările internaționale noi, la reînnoiri, la desemnări posterioare, precum și la modificări și alte acțiuni ce se referă la înregistrările internaționale. Buletinul este disponibil accesului public pe site-ul OMPI la adresele <https://www3.wipo.int/madrid/monitor/en/#gazette>, <https://www3.wipo.int/madrid/monitor/fr/#gazette> sau <https://www3.wipo.int/madrid/monitor/es/#gazette>.

Legal protection of trademarks in the Republic of Moldova shall be afforded on the basis of registration with the AGEPI, as established by Law No. 38/2008 on the Protection of Trademarks. According to this Law the trademark is certified by a registration certificate issued by AGEPI. The registration certificate attests the priority date of the trademark and the exclusive right of the owner in the trademark for the goods and services entered in the certificate.

Data on filed trademark applications, data on trademarks registered on the basis of partially accepted applications, registered trademarks and trademarks renewal under the national procedure shall be published in this Section.

Trademarks registered under the Madrid Agreement and the Protocol Concerning the International Registration of Marks to which the Republic of Moldova is party shall be published in French, English and Spanish in the Gazette OMPI des marques internationales / WIPO Gazette of International Marks / Gaceta de la OMPI de Marcas Internacionales. The Gazette includes all relevant data on new international registrations, renewals, subsequent designations as well as changes and other entries referred to the international registrations. The Gazette is available for public on the WIPO site at <https://www3.wipo.int/madrid/monitor/en/#gazette>, <https://www3.wipo.int/madrid/monitor/fr/#gazette> or <https://www3.wipo.int/madrid/monitor/es/#gazette>.



**CODURILE INID PENTRU IDENTIFICAREA DATELOR BIBLIOGRAFICE  
REFERITOARE LA MĂRCI, CONFORM NORMEI ST. 60 OMPI****LIST OF INID CODES CONCERNING BIBLIOGRAPHIC DATA  
RELATING TO MARKS, ACCORDING TO WIPO STANDARD ST. 60**

- (111) Numărul de ordine al înregistrării  
Serial number of the registration
- (116) Numărul de ordine al înregistrării reînnoite  
Serial number of the renewal
- (151) Data înregistrării  
Date of the registration
- (156) Data reînnoirii  
Date of the renewal
- (170) Termenul prevăzut de valabilitate a înregistrării / reînnoirii  
Expected duration of the registration/renewal
- (181) Data prevăzută de expirare a termenului de valabilitate a înregistrării  
Expected expiration date of the registration
- (186) Data prevăzută de expirare a termenului de valabilitate a reînnoirii  
Expected expiration date of the renewal
- (210) Numărul de depozit  
Number of the application
- (220) Data de depozit  
Date of filing of the application
- (230) Data priorității de expoziție  
Date of the exhibition priority
- (310) Numărul de depozit al cererii inițiale  
Number of the initial application
- (320) Data de depozit a cererii inițiale  
Date of filing of the initial application
- (330) Țara cererii inițiale, codul conform normei ST. 3 OMPI  
Country of the initial application, code according to WIPO Standard ST. 3
- (441) Data la care informațiile privind cererea neexaminată au fost făcute accesibile publicului  
Date of making information available to the public regarding the non-examined application
- (442) Data la care informațiile privind cererea examinată au fost făcute accesibile publicului  
Date of making information available to the public regarding the examined application
- (450) Data la care informațiile privind înregistrarea au fost făcute accesibile publicului  
Date of making information available to the public regarding the registration
- (510) Lista produselor când acestea nu sunt clasificate  
List of goods, if not classified
- (511) Indicarea claselor conform Clasificării internaționale a produselor și serviciilor în scopul înregistrării mărcilor (Clasificarea de la Nisa), lista produselor și serviciilor conform acestei clasificări  
The International Classification of Goods and Services for the Purposes of the Registration of Marks (Nice Classification), list of goods and/or services classified according thereto

- (526) Elementele mărcii asupra cărora nu se extinde dreptul exclusiv  
Marks elements to which the exclusive rights do not extend
- (531) Descrierea elementelor figurative ale mărcii conform Clasificării internaționale a elementelor figurative ale mărcilor (Clasificarea de la Viena)  
Description of the figurative elements of the mark according to the International Classification of the Figurative Elements of Marks (Vienna Classification)
- (540) Reproducerea mărcii  
Reproduction of the mark
- (550)\* Indicarea faptului că marca este proprietate a statului  
Indication to the effect that the mark is a state property
- (551) Indicarea faptului că marca este colectivă sau de certificare  
Indication to the effect that the mark is a collective mark or a certification mark
- (554) Indicarea faptului că marca este tridimensională  
Indication to the effect that the mark is a three-dimensional mark
- (556) Marcă sonoră, inclusiv caracteristicile  
Sound mark, including characteristics
- (580) Data înscrierii oricărui tip de tranzacție privind cererile de înregistrare sau înregistrările (de exemplu: modificare de titular, modificare de nume sau adresă, renunțare, expirare a protecției)  
Date of recording of any kind of transaction in respect of applications or registrations (for example: change in ownership, change in name or address, renunciation, termination of protection)
- (591) Indicarea culorilor revendicate  
Indication of colors claimed
- (641) Numărul și data altor cereri înrudite din punct de vedere juridic  
Number and date of other legally related applications
- (730) Numele/denumirea și adresa solicitantului sau titularului, codul țării conform normei ST. 3 OMPI  
Name and address of the applicant or the holder of the registration, country code according to WIPO Standard ST. 3
- (740) Numele reprezentantului  
Name of the representative
- (750) Adresa pentru corespondență  
Address for correspondence
- (770) Numele și adresa solicitantului sau titularului precedent (în caz de schimbare a titularului)  
Name and address of the applicant or holder (in case of change in ownership)
- (771) Numele precedent sau adresa precedentă a solicitantului sau titularului (fără schimbarea titularului)  
Previous name or address of the applicant or holder (in case of change in ownership)
- (791) Numele și adresa licențiatului  
Name and address of the licensee
- (800) Indicarea datelor conform Aranjamentului de la Madrid și Protocolului de la Madrid  
Indication of data under the Madrid Agreement and the Madrid Protocol
- (300)\* Date referitoare la prioritatea cererilor înregistrate la oficiul de brevete al fostei U.R.S.S. (numărul documentului, data depozitării, codul țării)  
Data relating to priority of the applications registered with the patent office of the former USSR (number of the document, application filing date, code of the country)

## Cereri de înregistrare / Applications for registration

În conformitate cu Legea nr. 38/2008 privind protecția mărcilor, cererea de înregistrare a mărcii se depune la AGEPI de către solicitant, personal sau prin intermediul unui reprezentant.

O cerere trebuie să se refere la o singură marcă și trebuie să conțină documentele prevăzute în art. 30 din Lege.

Orice persoană interesată în termen de 3 luni de la data publicării datelor cu privire la cererea depusă poate prezenta în scris la AGEPI observații motivate privind necesitatea de a refuza înregistrarea mărcii conform art. 7 și/sau să formuleze o opoziție la înregistrarea mărcii pe motiv că înregistrarea acesteia ar trebui refuzată în baza prevederilor art. 8 și/sau, după caz, art. 7 din Lege.

In accordance with the Law No. 38/2008 on the Protection of Trademarks a trademark registration application shall be filed with the AGEPI by the applicant, in person or through a representative.

An application shall relate to one trademark only and shall contain the documents provided for in Art. 30 of the Law.

Within three months of the date of publication of a trademark registration application, any person shall be entitled to submit its comments in writing to the AGEPI, providing justification of the need for refusal of the trademark registration on the basis of Article 7 and/or lodge an opposition against registration of a trademark on the grounds that its registration must be refused on the basis of Article 8 and/or, as appropriate, Article 7 of the Law.

(210) **050465**  
 (220) 08.09.2022  
 (730) **JUCĂRIE S.R.L., firmă de protecție și comerț, MD**  
 Str. Minsk nr. 10,  
 MD-2002, Chișinău, Republica Moldova  
 (540)



(511) NCL(11-2022)  
 08 - scule și instrumente de mână, acționate manual; cuțite, furculițe și linguri; arme albe, cu excepția armelor de foc; aparate de ras;  
 21 - ustensile de bucătărie și de uz casnic, oale, ceainice, ulcioare, castroane, tigăi, recipiente pentru uz casnic, tocătoare, mașini neelectrice de tocat carne, pește, brânzeturi, răzătoare, site, grătare neelectrice, termosuri, deschizătoare, capace pentru oale și vase.  
 (531) CFE(8) 25.01.06; 27.05.09; 27.05.11.

(210) **050500**  
 (220) 20.09.2022  
 (730) **CLEAR TRADING S.R.L., MD**  
 Str. Socoleni nr. 10, of. 95,  
 MD-2020, Chișinău, Republica Moldova  
 (540)



(591) Culori revendicate: cafeniu, sur.  
 (511) NCL(11-2022)  
 30 - cafea, ceai, cacao și înlocuitori ai acestora; orez, paste făinoase și tăiței; tapioca și sago; făină și preparate din cereale; pâine, produse de patiserie și cofetărie; ciocolată; înghețată, șerburi și alte înghețate comestibile; zahăr, miere, sirop de melasă; drojdie, praf de copt; sare, condimente, mirodenii, plante aromatice conservate; oțet, sosuri și alte condimente; gheață (apă înghețată);  
 43 - servicii de alimentație publică; servicii de cazare temporară.  
 (531) CFE(8) 27.05.13; 29.01.12.

(210) **050592**  
 (220) 10.10.2022  
 (730) **ECO SAVE, fundație, MD**  
 Str. Pădurii nr. 19,  
 MD-2002, Chișinău, Republica Moldova  
 (540)

## ECO SAVE

(511) NCL(11-2022)  
 35 - publicitate; administrarea, organizarea și managementul afacerilor; lucrări de birou;  
 37 - colectarea deșeurilor (curățarea gunoaielor);  
 39 - colectarea deșeurilor menajere și industriale; ambalarea și depozitarea temporară de deșuri;  
 40 - valorificarea deșeurilor.

(210) **050632**  
 (220) 18.10.2022  
 (730) **VOLC Eugeniu, MD**  
 Str. Mihail Eminescu nr. 6, ap. 10,  
 MD-2009, Chișinău, Republica Moldova  
 (540)



- (511) NCL(11-2022)  
 35 - publicitate; administrarea, organizarea și managementul afacerilor; lucrări de birou;  
 37 - servicii de construcții; servicii de instalare și reparații; extracție minieră, foraje pentru extracția de petrol și de gaze;  
 41 - educație; instruire; divertisment; activități sportive și culturale.  
 (531) CFE(8) 03.01.08; 03.01.16; 03.01.24; 27.03.03; 27.05.08.

- (210) **050644**  
 (220) 19.10.2022  
 (730) **PROD-AM SERVICE S.R.L., MD**  
 Str. Pietrarilor nr. 2/A, MD-2081,  
 Bubuieci, Chișinău, Republica Moldova  
 (540)



- (511) NCL(11-2022)  
 09 - aparate și instrumente științifice, pentru cercetare, de navigare, geodezice, fotografice, cinematografice, audiovizuale, optice, de cântărire, de măsurare, de semnalizare, de detectare, de testare, de verificare, de salvare și didactice; aparate și instrumente pentru conducerea, distribuția, transformarea, acumularea, reglarea sau comanda curentului electric; aparate și instrumente pentru înregistrarea, transmiterea, reproducerea sau procesarea sunetului, imaginilor sau datelor; suporturi media înregistrate și descărcabile, software de calculator, suporturi media digitale sau analogice de înregistrare

și de stocare fără conținut; mecanisme pentru aparate cu preplată; case de marcat, dispozitive de calculat; calculatoare și dispozitive periferice de calculator; costume de scafandru, măști pentru scafandri, tampoane de urechi pentru scafandri, cleme nazale pentru scafandri și înotători, mănuși de scafandru, aparate de respirat sub apă pentru înot subacvatic; extintoare;

- 12 - vehicule; aparate de locomotie terestră, aeriană sau navală;  
 35 - publicitate; administrarea, organizarea și managementul afacerilor; lucrări de birou;  
 41 - educație; instruire; divertisment; activități sportive și culturale.  
 (531) CFE(8) 07.11.10; 09.07.22; 18.01.09; 18.01.23; 18.07.20; 26.01.16; 27.05.24.

- (210) **050678**  
 (220) 31.10.2022  
 (730) **OSADCIUC Rodica, MD**  
 Str. Alexandru cel Bun nr. 81, MD-3420,  
 Cărpineni, Hîncești, Republica Moldova  
 (540)

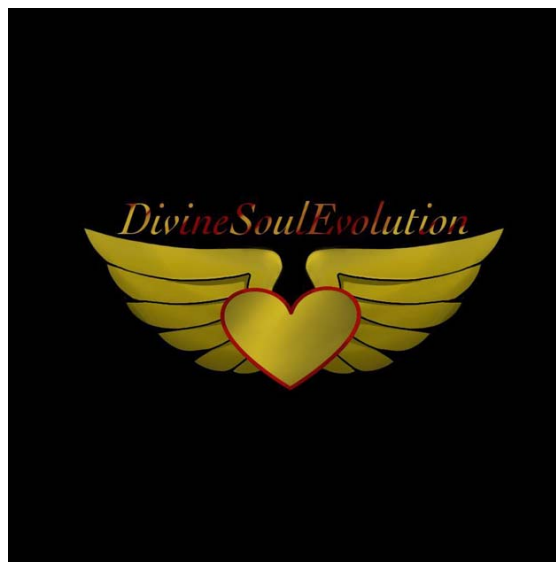

- (591) Culori revendicate: negru, galben, auriu, roșu.  
 (511) NCL(11-2022)  
 16 - hârtie și carton; produse de imprimare; articole pentru legătorie; fotografii; articole de papetărie și de birou, cu excepția mobilei; adezivi pentru papetărie sau menaj; materiale de desen și materiale pentru artiști; pensu-

le; materiale didactice și de instruire; foi, folii și pungi din plastic pentru împachetare și ambalare; caractere și clișee tipografice;

41 - educație; instruire; divertisment; activități sportive și culturale;

44 - servicii medicale; servicii veterinare; servicii de igienă și de îngrijire a frumuseții pentru oameni sau animale; servicii de agricultură, acvacultură, horticultură și silvicultură.

(531) CFE(8) 02.09.01; 03.07.17; 27.05.01; 29.01.15.

(210) **050684**

(220) 02.11.2022

(730) **ECOROOFING S.R.L., MD**

MD-6818, Mileștii Mici, Ialoveni, Republica Moldova

(540)



(591) Culori revendicate: verde-deschis, verde-închis.

(511) NCL(11-2022)

06 - metale comune și aliajele lor; minereuri; materiale metalice pentru edificare și construcții; construcții transportabile metalice; cabluri și fire neelectrice din metale comune; mici articole de fierărie; containere metalice pentru depozitare sau transport; seifuri;

19 - materiale, nu din metal, pentru edificare și construcție; conducte rigide, nu din metal, pentru edificare; asfalt, smoală, gudron și bitum; construcții transportabile, nu din metal; monumente nemetalice.

(531) CFE(8) 06.01.02; 06.01.04; 07.01.24; 07.03.11; 26.03.23; 27.05.01; 29.01.12.

(210) **050703**

(220) 02.11.2022

(730) **SC IP Limited, JE**

Charter Place, 23-27 Seaton Place, St Helier, JE1 1JY, Jersey

(540)



(591) Culori revendicate: negru, auriu mat.

(511) NCL(11-2022)

32 - bere și produse de bere; bere; bere blondă; bere amestecată cu băuturi nealcoolice (shandy); băuturi pe bază de bere; băuturi din fructe, fără alcool; sucuri; ape; ape minerale (băuturi); limonade; cola; suc de roșii (băuturi); sucuri de legume (băuturi); băuturi nealcoolice; băuturi carbogazoase aromatizate; apă gazoasă (sifon); cocteiluri fără alcool; cidru fără alcool; cvas (băutură nealcoolică); băuturi nealcoolice cu aromă de ceai; băuturi nealcoolice; băuturi energizante; băuturi nealcoolice din fructe uscate; preparate pentru fabricarea băuturilor; concentrate de sucuri de fructe; concentrate utilizate în prepararea băuturilor răcoritoare; suc concentrat de fructe; băuturi pe baza de nuci și de soia; băuturi pe bază de cocos; băuturi carbonatate înghețate; șerburi din fructe (băuturi); băuturi răcoritoare din ghimbir; băuturi nealcoolice pe bază de miere; băuturi cu proteine; smoothies; siropuri pentru prepararea băuturilor; preparate pentru fabricarea tuturor băuturilor sus-menționate;

33 - băuturi alcoolice (cu excepția berii); băuturi aperitiv; arac (băutură); băuturi distilate; cidru; cocteiluri; vin; rachiu de ienupăr; lichioruri; hidromel; băuturi spirtoase; rachiu; whisky; băuturi alcoolice; băuturi alcoolice care conțin fructe; rom; votcă; absint; băuturi alcoolice energizante; amestecuri alcoolice pentru cocteiluri; jeleuri alcoolice; băuturi răcoritoare aromatizate; cachaça (băutură alcoolică distilată obținută din trestia de zahăr); băutură spirtoasă chinezească fermentată;

- tată (laojiou); băutură spirtoasă mixtă chinezească (wujiapie-jiou); băutură spirtoasă chinezească pe bază de sorg (gaolian-jiou); băutură spirtoasă albă chinezească (baignan); lichioruri pe bază de cafea; lichioruri cremă; curaçao; digestive (lichioruri și spirtoase); vișinată; vin fiert; vinuri spumante naturale; rachiou de pere; băuturi alcoolice pre-amestecate; preparate pentru fabricarea băuturilor alcoolice; cocteiluri alcoolice preparate; cocteiluri preparate pe bază de vin; sake; băutură sangria; șnaps; vinuri spumante; vermut;
- 35 - publicitate; managementul afacerilor; administrarea afacerilor; servicii de funcții administrative; servicii de vânzări on-line cu amănuntul de alimente și băuturi în magazine și în restaurante; servicii de consultanță și de management al afacerilor; consultanță în afaceri, consiliere și asistență referitoare la înființarea și operarea de francize; servicii de marketing și servicii de relații cu publicul; gestionarea fișierelor informatice; reactualizarea materialelor publicitare; publicitate directă prin poștă; publicitate televizată; administrarea comercială a licențelor produselor și a serviciilor pentru terți; asistență la achiziționarea produselor și serviciilor, pentru terți; anunțuri clasificate; compilarea datelor în baze de date electronice; compilații statistice; prezentarea produselor; distribuirea eșantioanelor; servicii de afaceri legate de stabilirea și furnizarea punctelor de vânzare și colectare referitoare la alimente și băuturi; servicii de layout în scopuri publicitare; publicitate on-line în rețele informatizate; servicii on-line de prelucrare a datelor; organizarea schemelor de vânzări și de stimulente promoționale; prezentarea produselor prin toate mijloacele de comunicare pentru vânzarea cu amănuntul; producție de publicitate televizată și radiofonică și publicitate în cinematografe; servicii de vânzare cu amănuntul în legătură cu produse alimentare și băuturi; sponsorizare sub formă de publicitate; închirierea automatelor de vânzare; servicii de vânzare angro în legătură cu produse alimentare și băuturi; agenții de informații comerciale; informații pentru afaceri; publicitate on-line pe Internet și alte sisteme de rețele informatice globale; analize de piață; studii de marketing; servicii de modele în scop publicitar sau de promovare a vânzărilor; sondaje de opinii; organizarea expozițiilor în scopuri comerciale sau publicitare; organizarea târgurilor în scopuri comerciale și publicitare; consultanță în afaceri; servicii de relații cu publicul; publicitate radiofonică; agenții de publicitate; publicitate și administrare; promovarea vânzărilor pentru terți; închirierea materialelor publicitare; închirierea spațiilor publicitare; închirierea timpului publicitar în mijloacele de comunicare; informații referitoare la serviciile sus-menționate; serviciile sus-menționate prin sau nu prin Internet; servicii de consiliere și consultanță în legătură cu cele sus-menționate;
- 43 - asigurarea de hrană și băuturi; restaurante (servirea mesei); snack-baruri; bufete cu autoservire; cantine; servicii de puburi; servicii ale barurilor; servicii de restaurante fast-food; catering; servicii specifice barurilor de cocteiluri; bodegi de vinuri; furnizarea alimentelor și băuturilor destinate consumului imediat; pregătirea și furnizarea alimentelor și băuturilor destinate consumului în interiorul sau în afara incintei; servicii de consultanță referitoare la catering; furnizarea produselor alimentare și produselor răcoritoare; servicii de mâncăruri și băuturi la pachet; furnizare la comandă a alimentelor și băuturilor printr-o rețea de calculatoare on-line; cazare temporară.
- (531) CFE(8) 07.03.01; 26.11.12; 27.05.11; 29.01.12.
- 
- (210) **050708**  
 (220) 09.11.2022  
 (730) **VALKERAM S.R.L., MD**  
 Bd. Mircea cel Bătrîn nr. 13/1, ap. (of.) 1K,  
 MD-2044, Chișinău, Republica Moldova
- (540)
- EK**  
**ENERGIE KER**
- (511) NCL(11-2022)
- 06 - metale comune și aliajele lor; minereuri; materiale metalice pentru edificare și construcții; construcții transportabile metalice; cabluri și fire neelectrice din metale comune; mici articole de fierărie; containere metalice pentru depozitare sau transport; seifuri;
- 19 - materiale, nu din metal, pentru edificare și construcție; conducte rigide, nu din metal, pentru edificare; asfalt, smoală, gudron și bitum; construcții transportabile, nu din metal; monumente nemetalice;

- 35 - servicii on-line de tranzacționare, și anume servicii de operare on-line pe piețe pentru vânzătorii și cumpărătorii de produse și servicii; servicii on-line de tranzacționare în care vânzătorii afișează produsele sau serviciile care urmează să fie oferite spre vânzare, achiziționare sau spre licitare prin intermediul Internetului, în scopul facilitării vânzării de produse și servicii de către terți prin intermediul unei rețele de calculatoare; oferire de răspuns evaluativ și evaluări de produse și servicii oferite de vânzători, evaluarea valorii și a prețurilor produselor și serviciilor oferite de vânzători, serviciilor de performanță a cumpărătorilor și vânzătorilor, serviciilor de livrare, precum și experiența globală de tranzacționare în legătură cu acestea; oferirea unui ghid de căutare de publicitate on-line care oferă produse și servicii ale vânzătorilor; oferirea unei baze de date de căutare on-line de evaluare pentru cumpărători și vânzători; servicii de comercializare pentru terți prestate de supermarketuri, hipermarketuri, buticuri, magazine, gherete, chioșcuri și tarabe;
- 37 - servicii de construcții; servicii de instalare și reparații; extracție minieră, foraje pentru extracția de petrol și de gaze.

(210) **050709**  
 (220) 09.11.2022  
 (730) **VALKERAM S.R.L., MD**  
 Bd. Mircea cel Bătrîn nr. 13/1, ap. (of.) 1K,  
 MD-2044, Chișinău, Republica Moldova  
 (540)



- (591) Culori revendicate: negru, sur.  
 (511) NCL(11-2022)  
 06 - metale comune și aliajele lor; minereuri; materiale metalice pentru edificare și construcții; construcții transportabile metalice; cabluri și fire neelectrice din metale comune; mici articole de fierărie; containere metalice pentru depozitare sau transport; seifuri;

92

- 19 - materiale, nu din metal, pentru edificare și construcție; conducte rigide, nu din metal, pentru edificare; asfalt, smoală, gudron și bitum; construcții transportabile, nu din metal; monumente nemetalice;
- 35 - servicii on-line de tranzacționare, și anume servicii de operare on-line pe piețe pentru vânzătorii și cumpărătorii de produse și servicii; servicii on-line de tranzacționare în care vânzătorii afișează produsele sau serviciile care urmează să fie oferite spre vânzare, achiziționare sau spre licitare prin intermediul Internetului, în scopul facilitării vânzării de produse și servicii de către terți prin intermediul unei rețele de calculatoare; oferire de răspuns evaluativ și evaluări de produse și servicii oferite de vânzători, evaluarea valorii și a prețurilor produselor și serviciilor oferite de vânzători, serviciilor de performanță a cumpărătorilor și vânzătorilor, serviciilor de livrare, precum și experiența globală de tranzacționare în legătură cu acestea; oferirea unui ghid de căutare de publicitate on-line care oferă produse și servicii ale vânzătorilor; oferirea unei baze de date de căutare on-line de evaluare pentru cumpărători și vânzători; servicii de comercializare pentru terți prestate de supermarketuri, hipermarketuri, buticuri, magazine, gherete, chioșcuri și tarabe;
- 37 - servicii de construcții; servicii de instalare și reparații; extracție minieră, foraje pentru extracția de petrol și de gaze.
- (531) CFE(8) 07.03.01; 07.03.25; 27.05.11.

(210) **050711**  
 (220) 09.11.2022  
 (730) **CUNEV Veaceslav, MD**  
 Str. Alexe Mateevici nr. 51, ap. 4,  
 MD-2009, Chișinău, Republica Moldova  
 (540)



- (591) Culori revendicate: albastru.  
 (511) NCL(11-2022)  
 16 - hârtie și carton; produse de imprimare; articole pentru legătorie; fotografii; articole de papetărie și de birou, cu excepția mobilei; adezivi pentru papetărie sau menaj; materia-



- le de desen și materiale pentru artiști; pensule; materiale didactice și de instruire; foi, folii și pungi din plastic pentru împachetare și ambalare; caractere și clișee tipografice;
- 35 - publicitate; administrarea, organizarea și managementul afacerilor; lucrări de birou;
- 41 - educație; instruire; divertisment; activități sportive și culturale;
- 42 - servicii științifice și tehnologice, precum și servicii de cercetare și de creație, referitoare la acestea; servicii de analiză industrială, cercetare industrială și proiectare industrială; servicii de control al calității și de autentificare; crearea și dezvoltarea calculatoarelor și programelor de calculator.
- (531) CFE(8) 01.15.15; 24.15.21; 24.17.24; 24.17.25; 26.13.25; 27.05.01; 29.01.04.

- (210) **050727**  
 (220) 11.11.2022  
 (730) **Kraft Foods Italia Intellectual Property Srl, IT**  
 Via Nizzoli, 3 Milan 20147, Italia  
 (540)



- (591) Culori revendicate: alb, roșu, purpuriu, negru.  
 (511) NCL(11-2022)  
 29 - chipsuri; chipsuri de legume; aperitive pe bază de cartofi; gustări pe bază de cartofi sărați; gustări pe bază de cartofi expandați;  
 30 - produse de brutărie, preparate pe bază de cereale, cereale pentru micul dejun, mâncă-

ruri făcute în principal din aluat, pâine, pișcoturi, biscuiți dulci sau sărați condimentați, biscuiți sărați, prăjiturele, biscuiți, napolitane, batoane de cereale, vafe, prăjituri, patiserie, toate aceste produse fiind simple și/sau glazurate și/sau umplute și/sau aromatizate; pesmeți din pâine, biscuiți sau cereale; gustări dulci sau sărate din pâine, biscuiți sau aluat de foietaj; chipsuri de porumb; chipsuri tortilla; fulgi de cereale uscate; gustări pe bază de cereale, grâu, porumb și orez; gustări pe bază de porumb, sărate, cu aromă de brânză; mâncăruri pe bază de cereale, grâu, porumb și orez expandate; dulciuri; produse de cofetărie cu înghețată; deserturi preparate; produse de cofetărie și deserturi înghețate; produse de cofetărie și deserturi reci.

- (531) CFE(8) 01.15.15; 26.13.01; 26.13.25; 27.05.03; 29.01.14.

- (210) **050783**  
 (220) 21.11.2022  
 (730) **SĂU Ion, MD**  
 Bd. Decebal nr. 70/4, ap. 214,  
 MD-2038, Chișinău, Republica Moldova  
 (540)

## SuTai

- (511) NCL(11-2022)  
 07 - mașini, mașini-unelte, unelte acționate electrice; motoare, cu excepția celor pentru vehiculele terestre; componente de cuplare și transmisie a mașinilor, cu excepția celor pentru vehiculele terestre; unelte agricole, altele decât unelte de mână, acționate manual; incubatoare pentru ouă; mașini automate de vânzare;
- 11 - aparate și instalații de iluminat, de încălzire, de răcire, de producere a vaporilor, de coacere, de uscare, de ventilare, de distribuire a apei și instalații sanitare.

- (210) **050784**  
 (220) 21.11.2022  
 (730) **SĂU Ion, MD**  
 Bd. Decebal nr. 70/4, ap. 214,  
 MD-2038, Chișinău, Republica Moldova

(540)

**MARADO**

(511) NCL(11-2022)

- 07 - mașini, mașini-unelte, unelte acționate electrice; motoare, cu excepția celor pentru vehiculele terestre; componente de cuplare și transmisie a mașinilor, cu excepția celor pentru vehiculele terestre; unelte agricole, altele decât unelte de mână, acționate manual; incubatoare pentru ouă; mașini automate de vânzare;
- 11 - aparate și instalații de iluminat, de încălzire, de răcire, de producere a vaporilor, de coacere, de uscare, de ventilare, de distribuire a apei și instalații sanitare.

(210) **050785**

(220) 21.11.2022

(730) **SĂU Ion, MD**

Bd. Decebal nr. 70/4, ap. 214,  
MD-2038, Chișinău, Republica Moldova

(540)

**МЕЧТА**

(511) NCL(11-2022)

- 07 - mașini, mașini-unelte, unelte acționate electrice; motoare, cu excepția celor pentru vehiculele terestre; componente de cuplare și transmisie a mașinilor, cu excepția celor pentru vehiculele terestre; unelte agricole, altele decât unelte de mână, acționate manual; incubatoare pentru ouă; mașini automate de vânzare;
- 11 - aparate și instalații de iluminat, de încălzire, de răcire, de producere a vaporilor, de coacere, de uscare, de ventilare, de distribuire a apei și instalații sanitare.

(531) CFE(8) 28.05.00.

(210) **050800**

(220) 16.11.2022

(730) **B&B JEWELLERY GROUP S.R.L., MD**

Str. Mircea cel Bătrîn nr. 81,  
MD-3100, Bălți, Republica Moldova

94

(540)



(591) Culori revendicate: cafeniu, bej.

(511) NCL(11-2022)

- 14 - metale prețioase și aliajele lor; bijuterii, pietre prețioase și semiprețioase; instrumente de ceasornicărie și pentru măsurarea timpului.
- (531) CFE(8) 26.04.07; 26.04.18; 26.04.24; 27.05.11; 29.01.12.

(210) **050810**

(220) 26.11.2022

(730) **DARII Maxim, MD**

Str. Studenților nr. 7, bloc 7, ap. 42,  
MD-2045, Chișinău, Republica Moldova

(540)

**Darrii**

- (511) NCL(11-2022)
- 29 - carne, pește, păsări și vânat; extracte din carne; fructe și legume conservate, congelate, uscate și fierte; jeleurii, dulcețuri, compoturi; ouă; lapte, brânzeturi, unt, iaurt și alte produse lactate; uleiuri și grăsimi comestibile;
- 30 - cafea, ceai, cacao și înlocuitori ai acestora; orez, paste făinoase și tăiței; tapioca și sago; făină și preparate din cereale; pâine, produse de patiserie și cofetărie; ciocolată; înghețată, șerburi și alte înghețate comestibile; zahăr, miere, sirop de melasă; drojdie, praf de copt; sare, condimente, mirodenii, plante aromatice conservate; oțet, sosuri și alte condimente; gheață (apă înghețată);
- 31 - produse agricole, de acvacultură, horticoale și forestiere, brute și neprelucrate; cereale și semințe crude și neprocesate; fructe și legume proaspete, plante aromatice proaspete; plante și flori naturale; bulbi, răsaduri și semințe pentru plantare; animale vii; hrană și băuturi pentru animale; malț;
- 32 - bere; băuturi nealcoolice; ape minerale și carbogazoase; băuturi din fructe și sucuri de fructe; siropuri și alte preparate pentru fabricarea băuturilor nealcoolice;
- 35 - servicii on-line de tranzacționare, și anume servicii de operare on-line pe piețe pentru vânzătorii și cumpărătorii de produse și servicii; servicii on-line de tranzacționare în care vânzătorii afișează produsele sau serviciile care urmează să fie oferite spre vânzare, achiziționare sau spre licitare prin intermediul Internetului, în scopul facilitării vânzării de produse și servicii de către terți prin intermediul unei rețele de calculatoare; oferire de răspuns evaluativ și evaluări de produse și servicii oferite de vânzători, evaluarea valorii și a prețurilor produselor și serviciilor oferite de vânzători, serviciilor de performanță a cumpărătorilor și vânzătorilor, serviciilor de livrare, precum și experiența globală de tranzacționare în legătură cu acestea; oferirea unui ghid de căutare de publicitate on-line care oferă produse și servicii ale vânzătorilor; oferirea unei baze de date de căutare on-line de evaluare pentru cumpărători și vânzători; publicitate; gestiunea afacerilor comerciale; administrare comercială; lucrări de birou; servicii de comercializare pentru terți prestate de supermarketuri, hipermarketuri, buticuri, magazine, gherete, chioșcuri și tarabe.
- (531) CFE(8) 01.01.02; 01.01.10; 01.03.17; 05.05.20; 27.05.01.

- (210) **050819**  
 (220) 29.11.2022  
 (730) **American-Cigarette Company (Overseas) Limited, CH**  
 Route de France 17, 2926 Boncourt, Elveția  
 (540)



- (591) Culori revendicate: alb, negru, cafeniu, roz-deschis, roz-închis.
- (511) NCL(11-2022)
- 34 - țigarete; țigări; tutun brut sau prelucrat; tutun de rulat; tutun de pipă; produse din tutun; înlocuitori de tutun (cu excepția celor de uz medical); trabucuri, țigarille; brichete pentru țigarete; brichete pentru trabucuri; chibrituri; articole pentru fumători; foiețe pentru țigarete, tuburi de țigară, filtre pentru țigarete; dispozitive de buzunar pentru formarea manuală de țigarete; mașini de mână pentru injectarea de tutun în tuburi de hârtie; țigarete electronice și vaporizatoare orale pentru fumători; lichide pentru țigări electronice; produse din tutun pentru a fi încălzite.
- (531) CFE(8) 05.05.03; 05.05.19; 05.05.20; 25.01.19; 26.04.15; 26.04.18; 27.05.01; 29.01.14.

- (210) **050820**  
 (220) 30.11.2022  
 (730) **VESTVLAD S.R.L., societate comercială, MD**  
 Str. Independenței nr. 58,  
 MD-6301, Leova, Republica Moldova

(540)



(511) NCL(11-2022)

29 - carne, pește, păsări și vânat; extracte din carne; fructe și legume conservate, congelate, uscate și fierte; jeleuri, dulcețuri, compoturi; ouă; lapte, brânzeturi, unt, iaurt și alte produse lactate; uleiuri și grăsimi comestibile;

35 - publicitate; administrarea, organizarea și managementul afacerilor; lucrări de birou.

(531) CFE(8) 25.01.10; 26.04.03; 26.04.18; 27.05.01.

(210) **050822**

(220) 01.12.2022

(730) **CONIUHOV Alexei, MD**

Str. Nicolae Dimo nr. 1, bloc 1, ap. 146,  
MD-2045, Chișinău, Republica Moldova

(540)

**OTAMI**

(511) NCL(11-2022)

33 - băuturi alcoolice, cu excepția berii; preparate alcoolice pentru fabricarea băuturilor.

(210) **050823**

(220) 01.12.2022

(730) **RUSANOV Serghei, MD**

Str. Sf. Gheorghe nr. 13a, MD-2092,  
Cheltuitori, Tohatin, Chișinău, Republica  
Moldova

(540)



(511) NCL(11-2022)

21 - ustensile și recipiente pentru menaj sau de bucătărie; articole de bucătărie și veselă, cu excepția furculițelor, cuțitelor și lingurilor; piepteni și bureți; perii, cu excepția pensulelor; materiale pentru perii; articole pentru curățare; sticlă brută sau semiprelucrată, cu excepția sticlei pentru construcții; sticlărie, porțelan și ceramică.

(531) CFE(8) 09.07.19; 26.01.03; 26.01.16; 26.13.25; 27.05.24.

(210) **050824**

(220) 01.12.2022

(730) **TRUNOV Alexandr, MD**

Str. Decebal nr. 15/2 a,  
MD-3600, Ungheni, Republica Moldova

(540)



(591) Culori revendicate: alb, albastru, portocaliu, negru.

(511) NCL(11-2022)

30 - cafea, ceai, cacao și înlocuitori ai acestora; orez, paste făinoase și tăiței; tapioca și sago; făină și preparate din cereale; pâine, produse de patiserie și cofetărie; ciocolată; înghețată,

șerbaturi și alte înghețate comestibile; zahăr, miere, sirop de melasă; drojdie, praf de copt; sare, condimente, mirodenii, plante aromatice conservate; oțet, sosuri și alte condimente; gheață (apă înghețată);

43 - servicii de alimentație publică; servicii de cazare temporară.

(531) CFE(8) 01.15.11; 26.11.13; 27.05.10; 29.01.14.

(210) **050839**

(220) 30.11.2022

(730) **PIRAMIDGRUP S.R.L., MD**

MD-4111, Fetița, Albina, Cimișlia, Republica Moldova

(540)



(591) Culori revendicate: turcoaz.

(511) NCL(11-2022)

06 - materiale de construcții și elemente din metal, table metalice pentru acoperișuri, țigle metalice pentru acoperișuri, plasă de sârmă, profiluri metalice;

35 - servicii de comercializare cu amănuntul pentru terți.

(531) CFE(8) 26.03.01; 26.03.23; 26.07.25; 26.13.25; 26.15.07; 27.05.01; 29.01.11.

(210) **050840**

(220) 30.11.2022

(730) **GLOBAL BAR S.R.L., societate comercială, MD**

Bd. Dacia nr. 3/1, ap. (of.) 83,  
MD-2038, Chișinău, Republica Moldova

(540)

**LA-CIMBALI**

(591) Culori revendicate: roșu.

(511) NCL(11-2022)

07 - mașini, mașini-unelte, unelte acționate electrice; motoare, cu excepția celor pentru vehiculele terestre; componente de cuplare și transmisie a mașinilor, cu excepția celor pentru vehiculele terestre; unelte agricole, altele decât unelte de mână, acționate manual; incubatoare pentru ouă; mașini automate de vânzare;

09 - aparate și instrumente științifice, pentru cercetare, de navigare, geodezice, fotografice, cinematografice, audiovizuale, optice, de cântărire, de măsurare, de semnalizare, de detectare, de testare, de verificare, de salvare și didactice; aparate și instrumente pentru conducerea, distribuția, transformarea, acumularea, reglarea sau comanda curentului electric; aparate și instrumente pentru înregistrarea, transmiterea, reproducerea sau procesarea sunetului, imaginilor sau datelor; suporturi media înregistrate și descărcabile, software de calculator, suporturi media digitale sau analogice de înregistrare și de stocare fără conținut; mecanisme pentru aparate cu preplată; case de marcat, dispozitive de calculat; calculatoare și dispozitive periferice de calculator; costume de scufundare, măști pentru scufundare, tampoane de urechi pentru scufundare, cleme nazale pentru scufundare și înotători, mănuși de scufundare, aparate de respirat sub apă pentru înot subacvatic; extinctoare;

11 - aparate și instalații de iluminat, de încălzire, de răcire, de producere a vaporilor, de coacere, de uscare, de ventilare, de distribuție a apei și instalații sanitare;

21 - ustensile și recipiente pentru menaj sau de bucătărie; articole de bucătărie și veselă, cu excepția furculițelor, cuțitelor și lingurilor; piepteni și bureți; perii, cu excepția pensulelor; materiale pentru perii; articole pentru curățare; sticlă brută sau semiprelucrată, cu excepția sticlei pentru construcții; sticlărie, porțelan și ceramică;

35 - publicitate; administrarea, organizarea și managementul afacerilor; lucrări de birou;

- 37 - servicii de construcții; servicii de instalare și reparații; extracție minieră, foraje pentru extracția de petrol și de gaze;
- 43 - servicii de alimentație publică; servicii de cazare temporară.
- (531) CFE(8) 27.05.10; 29.01.01.

---

(210) **050843**  
 (220) 30.11.2022  
 (730) **BUCURIA DULCE S.R.L., MD**  
 Str. Mesager nr. 5, bloc 2,  
 MD-2069, Chișinău, Republica Moldova  
 (540)

## PARTIZAN

- (511) NCL(11-2022)
- 29 - carne, pește, păsări și vânat; extracte din carne; fructe și legume conservate, congelate, uscate și fierte; jeleuri, dulcetuuri, compoturi; ouă; lapte, brânzeturi, unt, iaurt și alte produse lactate; uleiuri și grăsimi comestibile;
- 30 - cafea, ceai, cacao și înlocuitori ai acestora; orez, paste făinoase și tăiței; tapioca și sago; făină și preparate din cereale; pâine, produse de patiserie și cofetărie; ciocolată; înghețată, șerbetuuri și alte înghețate comestibile; zahăr, miere, sirop de melasă; drojdie, praf de copt; sare, condimente, mirodenii, plante aromatice conservate; oțet, sosuri și alte condimente; gheață (apă înghețată);
- 35 - publicitate; administrarea, organizarea și managementul afacerilor; lucrări de birou.

---

(210) **050844**  
 (220) 01.12.2022  
 (730) **CEBOTARESCU Dumitru, MD**  
 Str. Matei Basarab nr. 2, ap. 82,  
 MD-2068, Chișinău, Republica Moldova  
 (540)

## MAVITA

- (511) NCL(11-2022)
- 29 - carne, pește, păsări și vânat; extracte din carne; fructe și legume conservate, congelate;

te, uscate și fierte; jeleuri, dulcetuuri, compoturi; ouă; lapte, brânzeturi, unt, iaurt și alte produse lactate; uleiuri și grăsimi comestibile;

- 31 - produse agricole, de acvacultură, horticoale și forestiere, brute și neprelucrate; cereale și semințe crude și neprocesate; fructe și legume proaspete, plante aromatice proaspete; plante și flori naturale; bulbi, răsaduri și semințe pentru plantare; animale vii; hrană și băuturi pentru animale; malt;
- 43 - servicii de alimentație publică; servicii de cazare temporară.

---

(210) **050845**  
 (220) 02.12.2022  
 (730) **BURLEA Maria, MD**  
 Bd. C. Negruzzi nr. 2, bloc 3, ap. 40,  
 MD-2001, Chișinău, Republica Moldova  
 (540)

## AJAX

- (511) NCL(11-2022)
- 37 - servicii de instalare, întreținere și reparare a sistemelor de pază și securitate pentru protecția fizică a bunurilor materiale și a persoanelor;
- 45 - servicii juridice; servicii de securitate pentru protecția fizică a bunurilor materiale și a persoanelor; servicii personale și sociale oferite de către terți destinate să satisfacă nevoile indivizilor.

---

(210) **050846**  
 (220) 02.12.2022  
 (730) **LEFTEROV Alexandr, MD**  
 Str. Lacului nr. 69,  
 MD-2009, Chișinău, Republica Moldova  
 (540)

## START:DUCK

- (511) NCL(11-2022)
- 09 - aparate și instrumente științifice, pentru cercetare, de navigare, geodezice, fotografice,

- cinematografice, audiovizuale, optice, de cântărire, de măsurare, de semnalizare, de detectare, de testare, de verificare, de salvare și didactice; aparate și instrumente pentru conducerea, distribuirea, transformarea, acumularea, reglarea sau comanda curentului electric; aparate și instrumente pentru înregistrarea, transmiterea, reproducerea sau procesarea sunetului, imaginilor sau datelor; suporturi media înregistrate și descărcabile, software de calculator, suporturi media digitale sau analogice de înregistrare și de stocare fără conținut; mecanisme pentru aparate cu preplată; case de marcat, dispozitive de calculat; calculatoare și dispozitive periferice de calculator; costume de scafandru, măști pentru scafandri, tampoane de urechi pentru scafandri, cleme nazale pentru scafandri și înotători, mănuși de scafandru, aparate de respirat sub apă pentru înot subacvatic; extinctoare;
- 28 - jocuri, jucării și articole pentru joacă; aparate pentru jocuri video; articole de gimnastică și sport; decorațiuni (ornamente) pentru pomul de Crăciun;
- 35 - publicitate; administrarea, organizarea și managementul afacerilor; lucrări de birou;
- 36 - servicii financiare, monetare și bancare; servicii de asigurări; afaceri imobiliare;
- 37 - servicii de construcții; servicii de instalare și reparații; extracție minieră, foraje pentru extracția de petrol și de gaze;
- 39 - transport; ambalarea și depozitarea mărfurilor; organizarea de călătorii;
- 41 - educație; instruire; divertisment; activități sportive și culturale;
- 42 - servicii științifice și tehnologice, precum și servicii de cercetare și de creație, referitoare la acestea; servicii de analiză industrială, cercetare industrială și proiectare industrială; servicii de control al calității și de autentificare; crearea și dezvoltarea calculatoarelor și programelor de calculator;
- 45 - servicii juridice; servicii de securitate pentru protecția fizică a bunurilor materiale și a persoanelor; servicii personale și sociale oferite de către terți destinate să satisfacă nevoile indivizilor.
- (531) CFE(8) 03.07.24; 04.05.21; 24.17.02; 27.03.03; 27.05.08.
- (210) **050847**
- (220) 02.12.2022
- (730) **LEFTEROV Alexandr, MD**  
Str. Lacului nr. 69,  
MD-2009, Chișinău, Republica Moldova
- (540)
- 
- (511) NCL(11-2022)
- 09 - aparate și instrumente științifice, pentru cercetare, de navigare, geodezice, fotografice, cinematografice, audiovizuale, optice, de cântărire, de măsurare, de semnalizare, de detectare, de testare, de verificare, de salvare și didactice; aparate și instrumente pentru conducerea, distribuirea, transformarea, acumularea, reglarea sau comanda curentului electric; aparate și instrumente pentru înregistrarea, transmiterea, reproducerea sau procesarea sunetului, imaginilor sau datelor; suporturi media înregistrate și descărcabile, software de calculator, suporturi media digitale sau analogice de înregistrare și de stocare fără conținut; mecanisme pentru aparate cu preplată; case de marcat, dispozitive de calculat; calculatoare și dispozitive periferice de calculator; costume de scafandru, măști pentru scafandri, tampoane de urechi pentru scafandri, cleme nazale pentru scafandri și înotători, mănuși de scafandru, aparate de respirat sub apă pentru înot subacvatic; extinctoare;
- 28 - jocuri, jucării și articole pentru joacă; aparate pentru jocuri video; articole de gimnastică și sport; decorațiuni (ornamente) pentru pomul de Crăciun;
- 35 - publicitate; administrarea, organizarea și managementul afacerilor; lucrări de birou;
- 36 - servicii financiare, monetare și bancare; servicii de asigurări; afaceri imobiliare;
- 37 - servicii de construcții; servicii de instalare și reparații; extracție minieră, foraje pentru extracția de petrol și de gaze;
- 39 - transport; ambalarea și depozitarea mărfurilor; organizarea de călătorii;

- 41 - educație; instruire; divertisment; activități sportive și culturale;
- 42 - servicii științifice și tehnologice, precum și servicii de cercetare și de creație, referitoare la acestea; servicii de analiză industrială, cercetare industrială și proiectare industrială; servicii de control al calității și de autentificare; crearea și dezvoltarea calculatoarelor și programelor de calculator;
- 45 - servicii juridice; servicii de securitate pentru protecția fizică a bunurilor materiale și a persoanelor; servicii personale și sociale oferite de către terți destinate să satisfacă nevoile indivizilor.
- (531) CFE(8) 03.07.19; 03.07.24; 18.05.06; 24.17.24; 26.13.25; 27.05.01.

(210) **050848**  
 (220) 02.12.2022  
 (730) **G. & G. s.r.l., IT**  
 Via C. A. Pizzardi, 50-40138 Bologna, Italia  
 (540)

## AVON CELLI

- (511) NCL(11-2022)
- 18 - genți; genți de umăr; poșete; genți de seară; poșete mici de purtat sub braț; genți de plajă; rucsacuri; genți pentru cărți; genți pentru gimnastică; genți sportive; ranițe; geamantane; cufere și geamantane; geamantane cu roțile; truse de voiaj; genți de călătorie; huse pentru îmbrăcăminte, pentru voiaj; portofele; portmonee; suporturi pentru bancnote; suporturi pentru cărți de vizită; portchei; suporturi pentru cărți de credit; mape pentru transportul documentelor; serviete și genți diplomat; casete pentru accesorii de frumusețe; gentuțe cosmetice; borsete pentru bărbați; borsete; săculețe pentru machiaj, chei și alte obiecte personale; umbrele; bastoane; articole de șelărie și articole vestimentare pentru animale; îmbrăcăminte pentru animale; zgârzi pentru animale;
- 24 - pături; cuverturi de pat (pături); pături de picnic; cuverturi de voiaj; pături pentru utilizare în aer liber; cuverturi pentru canapele; cuverturi pentru paturi pentru copii; pături pentru animale de companie; pături de lână; pături de bumbac; pături din mătase; fețe de plapumă; cuverturi matlasate (lenjerie de

pat); lenjerie; huse (lenjerii) și pături pentru pat; lenjerie de uz casnic; lenjerie de bucătărie; materiale textile pentru baie; lenjerie de masă; produse textile de uz casnic; materiale textile; țesături pentru îmbrăcăminte; tricoturi (materiale); țesături de lână; țesături de cașmir; țesături de mătase; țesături de bumbac; țesături de in; materiale textile din fibre naturale; țesături pentru decorațiuni interioare; produse confecționate din fetru;

- 25 - articole de îmbrăcăminte; tricoturi (îmbrăcăminte); tricotaje; haine de stradă; lenjerie de corp; costume de plajă; îmbrăcăminte de noapte; articole de încălțăminte; articole pentru acoperirea capului; centuri din materiale textile (îmbrăcăminte); șaluri și eșarfe; cravate; eșarfe (articole de îmbrăcăminte); broboade (articole de îmbrăcăminte); mănuși (articole de îmbrăcăminte); articole purtate în jurul gâtului; ciorapi; șosete; colanți; articole de îmbrăcăminte din cașmir; blănuri (îmbrăcăminte).

(210) **050849**  
 (220) 05.12.2022  
 (730) **British American Tobacco (Brands) Inc., US**  
 251 Little Falls Drive, Suite 100, Wilmington, DE 19808-1674, Statele Unite ale Americii  
 (540)



- (511) NCL(11-2022)
- 34 - țigarete; țigări; tutun brut sau prelucrat; tutun de rulat; tutun de pipă; produse din tutun; înlocuitori de tutun (cu excepția celor de uz medical); trabucuri, țigarille; brichete pentru țigarete; brichete pentru trabucuri; chibrituri; articole pentru fumători; foițe pentru țigarete, tuburi de țigară, filtre pentru țigarete; dispozitive de buzunar pentru formarea manuală de țigarete; mașini de mână pentru injectarea de tutun în tuburi de hârtie; țigarete electronice și vaporizatoare orale pentru fumători; lichide



pentru țigări electronice; produse din tutun pentru a fi încălzite.

(531) CFE(8) 25.05.01; 25.07.21; 26.04.04; 26.04.09; 26.11.09; 27.05.01.

(210) **050850**

(220) 05.12.2022

(730) **DONICI Dorina, MD**

Str. Acad. Natalia Gheorghiu nr. 30, ap. 74,  
MD-2025, Chișinău, Republica Moldova

(540)



(511) NCL(11-2022)

03 - cosmetice și produse de toaletă nemedicinale; articole de parfumerie, uleiuri esențiale; produse cosmetice biologic active cu efecte anti-îmbătrânire;

05 - produse farmaceutice, produse chimico-farmaceutice și parafarmaceutice, medicamente, medicamente pentru oameni; produse igienice pentru medicină; vitamine, substanțe dietetice de uz medical, suplimente nutritive pentru îngrijirea pielii cu efecte anti-îmbătrânire, preparate din plante medicinale cu efecte preventive și de tratament;

41 - educație; instruire; divertisment; organizarea de activități sportive, culturale și educative, activități educaționale, organizarea congreselor, seminarelor, simpozioanelor;

44 - servicii medicale, îngrijirea sănătății și frumuseții pentru oameni, clinici de sănătate și frumusețe, îngrijire și asistență terapeutică și

medicală, consultanță în domeniul frumuseții, nutriției și sănătății; servicii medicale în domeniul terapiei anti-îmbătrânire.

(531) CFE(8) 01.15.15; 01.15.21; 01.15.24; 05.07.13; 05.07.23; 27.05.01.

(210) **050852**

(220) 28.11.2022

(730) **UNGUREAN Alexei, MD**

Str. Grigore Alexandrescu nr. 15, ap. 40,  
MD-2008, Chișinău, Republica Moldova

(540)



(591) Culori revendicate: portocaliu de diferite nuanțe, gri de diferite nuanțe, negru, roz, roșu, alb.

(511) NCL(11-2022)

31 - produse agricole, de acvacultură, horticole și forestiere, brute și neprelucrate; cereale și semințe crude și neprocesate; fructe și legume proaspete, plante aromatice proaspete; plante și flori naturale; bulbi, răsaduri și semințe pentru plantare; animale vii; hrană și băuturi pentru animale; malț.

(531) CFE(8) 03.01.06; 03.01.26; 27.05.10; 29.01.15.

(210) **050853**

(220) 28.11.2022

(730) **UNGUREAN Alexei, MD**

Str. Grigore Alexandrescu nr. 15, ap. 40,  
MD-2008, Chișinău, Republica Moldova

(540)

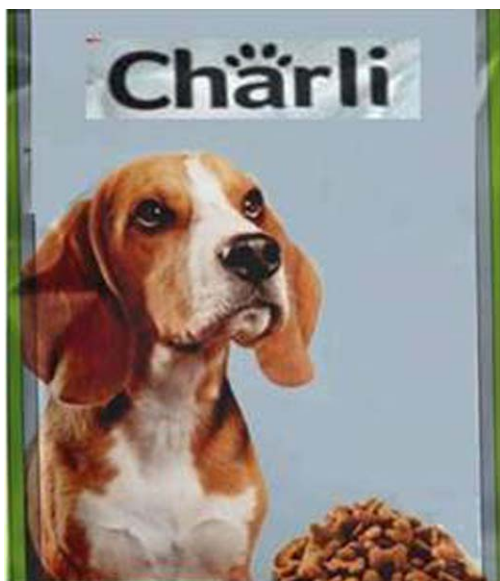

(591) Culori revendicate: maro-închis, maro-deschis, bej, negru, verde, gri, albastru, alb.

(511) NCL(11-2022)

31 - produse agricole, de acvacultură, horticole și forestiere, brute și neprelucrate; cereale și semințe crude și neprocesate; fructe și legume proaspete, plante aromatice proaspete; plante și flori naturale; bulbi, răsaduri și semințe pentru plantare; animale vii; hrană și băuturi pentru animale; malț;

35 - publicitate; administrarea, organizarea și managementul afacerilor; lucrări de birou.

(531) CFE(8) 03.01.08; 03.01.16; 03.06.03; 08.07.22; 27.05.10; 29.01.15.

(210) **050854**

(220) 01.12.2022

(730) **AUTO LUX CAR PARK S.R.L., MD**

Str. Poștei nr. 90/4,  
MD-2059, Chișinău, Republica Moldova

(540)

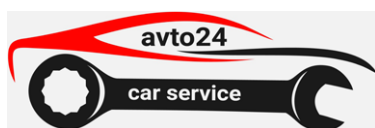

(591) Culori revendicate: alb, roșu, negru.

(511) NCL(11-2022)

102

37 - servicii de construcții; servicii de instalare și reparații; extracție minieră, foraje pentru extracția de petrol și de gaze.

(531) CFE(8) 14.07.09; 18.01.01; 18.01.09; 18.01.23; 27.03.15; 27.05.09; 27.07.11; 29.01.13.

(210) **050855**

(220) 02.12.2022

(730) **VINĂRIA BOSTAVAN S.R.L., întreprindere mixtă, MD**

MD-5352, Etulia, Vulcănești, UTA Găgăuzia, Republica Moldova

(540)

## ДРЕВНИЙ МОНАХ

(511) NCL(11-2022)

33 - băuturi alcoolice, cu excepția berii; preparate alcoolice pentru fabricarea băuturilor.

(531) CFE(8) 28.05.00.

(210) **050856**

(220) 02.12.2022

(730) **Jinko Solar Co., Ltd., CN**

No.1 Yingbin Road, Shangrao Economic Development Zone, Shangrao City, Jiangxi Province, China

(540)

*Solar*  
**Jinko**

(511) NCL(11-2022)

09 - panouri solare pentru producerea energiei electrice; module fotovoltaice; aparate și instalații fotovoltaice pentru generarea energiei solare; celule fotovoltaice; redresoare pentru baterii solare; alimentatoare pentru acumulatori; baterii galvanice; baterii solare; invertoare (electricitate); invertoare fotovoltaice; celule de energie solară din silicon cristalin; plăci solare; module de celule solare.

(531) CFE(8) 27.05.09; 27.05.10.

(210) **050857**  
 (220) 06.12.2022  
 (730) **PROFICONT ADMIN S.R.L., MD**  
 Str. Melestiu nr. 16/2, ap. 20,  
 MD-2001, Chişinău, Republica Moldova  
 (540)



(511) NCL(11-2022)  
 35 - publicitate; administrarea, organizarea și managementul afacerilor; lucrări de birou;  
 36 - servicii financiare, monetare și bancare; servicii de asigurări; afaceri imobiliare;  
 41 - educație; instruire; divertisment; activități sportive și culturale;  
 45 - servicii juridice; servicii de securitate pentru protecția fizică a bunurilor materiale și a persoanelor; servicii personale și sociale oferite de către terți destinate să satisfacă nevoile indivizilor.  
 (531) CFE(8) 26.04.05; 26.04.18; 26.04.19; 27.05.10.

(210) **050858**  
 (220) 09.12.2022  
 (730) **NECULIȚI Ivan, MD**  
 Str. Spartacus nr. 24/3,  
 MD-2024, Chişinău, Republica Moldova  
 (540)



(526) Elementele mărcii asupra cărora solicitantul declară că renunță la invocarea oricărui drept exclusiv: „PERFECT QUALITY HOSTING”, cu excepția executării grafice deosebite.  
 (591) Culori revendicate: albastru-închis, albastru-deschis, violet, verde, galben, alb.

(511) NCL(11-2022)  
 38 - servicii de telecomunicații.  
 (531) CFE(8) 15.09.01; 15.09.16; 15.09.18; 26.04.16; 27.05.01; 29.01.15.

(210) **050859**  
 (220) 29.11.2022  
 (730) **NGUYEN SI TRUNG KY, MD**  
 Str. George Meniuc nr. 58,  
 MD-2009, Chişinău, Republica Moldova  
 (540)

## TUSSIDAY

(511) NCL(11-2022)  
 05 - preparate farmaceutice, medicale și de uz veterinar; produse igienice pentru medicină; alimente și substanțe dietetice adaptate pentru uz medical sau veterinar, alimente pentru bebeluși; suplimente alimentare pentru oameni și animale.

(210) **050860**  
 (220) 29.11.2022  
 (730) **NGUYEN SI TRUNG KY, MD**  
 Str. George Meniuc nr. 58,  
 MD-2009, Chişinău, Republica Moldova  
 (540)

## COZZ IVY

(511) NCL(11-2022)  
 05 - preparate farmaceutice, medicale și de uz veterinar; produse igienice pentru medicină; alimente și substanțe dietetice adaptate pentru uz medical sau veterinar, alimente pentru bebeluși; suplimente alimentare pentru oameni și animale.

(210) **050861**  
 (220) 30.11.2022  
 (730) **Dr. Theiss Naturwaren GmbH, DE**  
 Michelinstraße 10, D-66424 Homburg, Germania

(540)

## Natusana

(511) NCL(11-2022)

03 - preparate masticabile pentru curățarea dinților; praf de dinți hidratat; pastă de dinți nemedicinală; comprimate de pastă de dinți solidă; pastă de dinți ingerabilă; preparate pentru îngrijirea danturii; geluri pentru curățarea dinților; pastă de dinți; produse pentru lustruirea dinților; praf de dinți; praf de dinți de uz cosmetic; creme pentru albirea dinților; pastă pentru albirea dinților; pulbere pentru curățarea dinților; preparate cosmetice pentru îngrijirea gurii și a dinților; produse pentru curățarea dinților și apă de gură; produse pentru îmbospătarea gurii (respirație), nu de uz medical; spray-uri de gură, nu de uz medical; apă de gură, nu pentru uz medical; spray-uri de gură nemedicinale; apă de gură nemedicinală pentru animale de companie; spray-uri de curățat pentru îmbospătarea protecțiilor de maxilar pentru sportivi; tablete revelatoare pentru indicarea tartrului de pe dinți, de uz personal; preparate pentru curățarea dinților; loțiuni pentru curățarea dinților; creioane pentru albirea dinților; preparate de albire a dinților; benzi de albire a dinților; benzi de albire pentru dinți impregnate cu preparate de albire a dinților (cosmetice); geluri pentru albirea dinților; preparate pentru curățarea protezelor dentare; preparate pentru igiena orală, nu pentru uz medical; cosmetice;

05 - materiale pentru restaurarea dinților; pastă de dinți medicamentoasă; stomatologie profilactică; preparate farmaceutice; preparate antibacteriene pentru clătirea gurii; apă de gură medicinală împotriva cariilor; preparate antimicrobiene pentru clătirea gurii; apă de gură antiseptică; produse medicinale pentru îngrijirea gurii; spray-uri de gură medicinale; produse medicinale pentru tratamentul bucal; apă de gură pentru uz medical; spray-uri de gură pentru uz medical; apă de gură (gargare) de uz medical; agenți corozivi pentru tratarea suprafeței dinților; materiale stomatologice pentru duplicarea mulajelor de dinți; materiale stomatologice pentru confecționarea mulajelor dentare; materiale dentare pentru obtinerea dinților; lacuri pentru sigilarea dentară; materiale pentru repararea dinților; materiale pentru dinți artificiali; preparate

pentru facilitarea erupției dinților; materiale pentru plombarea dinților și pentru mulaje dentare; produse pentru curățarea cavității bucale; gumă de mestecat de uz medical; fluide abrazive de uz stomatologic; discuri abrazive de uz stomatologic; adezivi de uz dentar și stomatologic; aliaje de metale prețioase de uz stomatologic; materiale de uz dentar pentru legare și amorsare; lac conductor utilizat în scopuri stomatologice; abrazivi de uz dentar; adezivi de uz dentar; aliaje dentare; amalgame dentare; amalgame dentare din aur; substanțe anestezice de uz stomatologic; discuri dentare pentru implantologie; materiale de fixare a danturii; cimenturi dentare; materiale ceramice de uz stomatologic; ceramică dentară; materiale compozite dentare; ceară dentară; materiale pentru gravarea acidă, de uz stomatologic; lacuri dentare; materiale dentare din porțelan; produse medicinale pentru curățarea dinților; preparate stomatologice pentru înlăturarea plăcii dentare; rășini dentare; ghips dentar dur; lac dentar folosit de stomatologi; lacuri dentare utilizate în restaurarea dentară; ceară pentru mulaje dentare; materiale de fixare de uz dentar; ghips pentru scopuri stomatologice; materiale cu alginate ortodontice pentru amprente dentare; materiale de căptușire de uz dentar (pentru protejarea pulpei dentare); ață dentară medicinală; remedii de uz dentar; preparate farmaceutice pentru uz stomatologic; cauciuc de uz dentar; produse pentru lustruirea dinților.

(210) **050862**

(220) 30.11.2022

(730) **SMIRNOV Alexandru, MD**

Bd. Renașterii Naționale nr. 20,  
MD-2024, Chișinău, Republica Moldova

(540)



(511) NCL(11-2022)

35 - servicii on-line de tranzacționare, și anume servicii de operare on-line pe piețe pentru

vânzătorii și cumpărătorii de produse și servicii; servicii on-line de tranzacționare în care vânzătorii afișează produsele sau serviciile care urmează să fie oferite spre vânzare, achiziționare sau spre licitare prin intermediul Internetului, în scopul facilitării vânzării de produse și servicii de către terți prin intermediul unei rețele de calculatoare; oferire de răspuns evaluativ și evaluări de produse și servicii oferite de vânzatori, evaluarea valorii și a prețurilor produselor și serviciilor oferite de vânzatori, serviciilor de performanță a cumpărătorilor și vânzătorilor, serviciilor de livrare, precum și experiența globală de tranzacționare în legătură cu acestea; oferirea unui ghid de căutare de publicitate on-line care oferă produse și servicii ale vânzătorilor; oferirea unei baze de date de căutare on-line de evaluare pentru cumpărători și vânzatori; publicitate; gestiunea afacerilor comerciale; administrare comercială; lucrări de birou; servicii de comercializare pentru terți prestate de supermarketuri, hipermarketuri, buticuri, magazine, gherete, chioșcuri și tarabe;

43 - servicii de alimentație publică; servicii de cazare temporară.

(531) CFE(8) 02.09.01; 27.05.21.

(210) **050864**

(220) 05.12.2022

(730) **Shenzhen Foresight Innovations Technology Co., Ltd., CN**

FLOOR 4, 1#LICHUN BUILDING, TAIHUA-WUTONG INDUSTRIAL PARK, SANWEI COMMUNITY, HANGCHENG SUB-DISTRICT, BAO'AN DISTRICT, SHENZHEN, 518000, CHINA

(540)



(511) NCL(11-2022)

34 - țigarete; țigarete electronice; soluții lichide pentru utilizare în țigări electronice; vaporizatoare orale pentru fumători; înlocuitori de tutun nu pentru uz medical; portțigarete pentru țigarete; tuburi de țigară; tabachere pentru țigarete; țigarete conținând înlocuitori de

tutun, cu excepția celor pentru uz medical; arome, altele decât uleiurile esențiale, pentru utilizare în țigări electronice.

(531) CFE(8) 27.05.01.

(210) **050865**

(220) 06.12.2022

(730) **CASTEL MIMI S.R.L., MD**

Str. Dacia nr. 1, MD-6512, Bulboaca, Anenii Noi, Republica Moldova

(540)

## Apus de soare

(511) NCL(11-2022)

33 - băuturi alcoolice, cu excepția berii; preparate alcoolice pentru fabricarea băuturilor.

(210) **050866**

(220) 06.12.2022

(730) **GANEA Igor, MD**

Str-la Tudor Vladimirescu nr. 23/1, MD-2003, Durlești, Chișinău, Republica Moldova

(540)

## APIZ

(511) NCL(11-2022)

35 - publicitate; administrarea, organizarea și managementul afacerilor; lucrări de birou;

36 - servicii financiare, monetare și bancare; servicii de asigurări; afaceri imobiliare;

42 - servicii științifice și tehnologice, precum și servicii de cercetare și de creație, referitoare la acestea; servicii de analiză industrială, cercetare industrială și proiectare industrială; servicii de control al calității și de autentificare; crearea și dezvoltarea calculatoarelor și programelor de calculator.

(210) **050867**

(220) 06.12.2022

(730) **GANEA Igor, MD**

Str-la Tudor Vladimirescu nr. 23/1, MD-2003, Durlești, Chișinău, Republica Moldova

(540)

**BEENALYTICS**

(511) NCL(11-2022)

- 09 - aparate și instrumente științifice, pentru cercetare, de navigare, geodezice, fotografice, cinematografice, audiovizuale, optice, de cântărire, de măsurare, de semnalizare, de detectare, de testare, de verificare, de salvare și didactice; aparate și instrumente pentru conducerea, distribuirea, transformarea, acumularea, reglarea sau comanda curentului electric; aparate și instrumente pentru înregistrarea, transmiterea, reproducerea sau procesarea sunetului, imaginilor sau datelor; suporturi media înregistrate și descărcabile, software de calculator, suporturi media digitale sau analogice de înregistrare și de stocare fără conținut; mecanisme pentru aparate cu preplată; case de marcat, dispozitive de calculat; calculatoare și dispozitive periferice de calculator; costume de scafandru, măști pentru scafandri, tampoane de urechi pentru scafandri, cleme nazale pentru scafandri și înotători, mănuși de scafandru, aparate de respirat sub apă pentru înot subacvatic; extinctoare;
- 42 - servicii științifice și tehnologice, precum și servicii de cercetare și de creație, referitoare la acestea; servicii de analiză industrială, cercetare industrială și proiectare industrială; servicii de control al calității și de autentificare; crearea și dezvoltarea calculatoarelor și programelor de calculator.

(210) **050868**

(220) 07.12.2022

(730) **PHARMONY S.R.L., MD**Str. Durlești nr. 4, MD-2003,  
Durlești, Chișinău, Republica Moldova

(540)

**GCheck**

(526) Elementele mărcii asupra cărora solicitantul declară că renunță la invocarea oricărui drept exclusiv: „Check”.

(511) NCL(11-2022)

- 10 - aparate și instrumente chirurgicale, medicale, dentare și veterinare; membre, ochi și dinți artificiali; articole ortopedice; material de sutură; dispozitive terapeutice și de asistență, adaptate pentru persoanele cu handicap; aparate de masaj; aparate, dispozitive și articole pentru alăptarea bebelușilor.

(210) **050869**

(220) 07.12.2022

(730) **MACARI Andrei, MD**

MD-4441, Vălcineț, Călărași, Republica Moldova

(540)



(511) NCL(11-2022)

- 06 - metale comune și aliajele lor; minereuri; materiale metalice pentru edificare și construcții; construcții transportabile metalice; cabluri și fire neelectrice din metale comune; mici articole de fierărie; containere metalice pentru depozitare sau transport; seifuri;
- 07 - mașini, mașini-unelte, unelte acționate electric; motoare, cu excepția celor pentru vehiculele terestre; componente de cuplare și transmisie a mașinilor, cu excepția celor pentru vehiculele terestre; unelte agricole, altele decât unelte de mână, acționate manual; incubatoare pentru ouă; mașini automate de vânzare;
- 11 - aparate și instalații de iluminat, de încălzire, de răcire, de producere a vaporilor, de coacere, de uscare, de ventilare, de distribuire a apei și instalații sanitare;

- 19 - materiale, nu din metal, pentru edificare și construcție; conducte rigide, nu din metal, pentru edificare; asfalt, smoală, gudron și bitum; construcții transportabile, nu din metal; monumente nemetalice;
- 35 - publicitate; administrarea, organizarea și managementul afacerilor; lucrări de birou;
- 37 - servicii de construcții; servicii de instalare și reparații; extracție minieră, foraje pentru extracția de petrol și de gaze.
- (531) CFE(8) 01.03.02; 01.03.15; 07.03.01; 26.01.13; 26.01.20; 27.03.12; 27.05.08.

- (210) **050870**  
 (220) 07.12.2022  
 (730) **CURTI Aurel, MD**  
 Str. Izvoarelor nr. 135/4, MD-2028,  
 Codru, Chișinău, Republica Moldova
- (540)



- (511) NCL(11-2022)  
 43 - servicii de alimentație publică; servicii de cazare temporară.
- (531) CFE(8) 01.15.11; 26.11.12; 27.03.12; 27.05.09.

- (210) **050871**  
 (220) 07.12.2022  
 (730) **CATRANIUC Constantin, MD**  
 Str. Vasile Lupu nr. 1 ap. 75,  
 MD-3500, Orhei, Republica Moldova

(540)



- (511) NCL(11-2022)  
 35 - publicitate; administrarea, organizarea și managementul afacerilor; lucrări de birou;
- 37 - servicii de construcții; servicii de instalare și reparații; extracție minieră, foraje pentru extracția de petrol și de gaze;
- 38 - servicii de telecomunicații.
- (531) CFE(8) 01.15.07; 01.15.25; 05.05.19; 14.03.01; 21.01.19; 21.03.25; 24.17.02; 26.01.06; 26.13.25; 27.05.24.

- (210) **050872**  
 (220) 07.12.2022  
 (730) **Mary Kay Inc., corporație din statul Delaware, US**  
 16251 Dallas Parkway, Addison, Texas  
 75001, Statele Unite ale Americii
- (540)

**BOUNDLESS BLUE**

- (511) NCL(11-2022)  
 03 - cosmetice, produse nemedicinale pentru îngrijirea pielii; produse de toaletă nemedicinale; parfumuri de uz personal.



(210) **050873**  
 (220) 07.12.2022  
 (730) **VINĂRIA-BARDAR S.A., întreprindere mixtă, fabrică de vinuri, MD**  
 Str. Uzinelor nr. 3, MD-6811,  
 Bardar, Ialoveni, Republica Moldova  
 (540)

## ALCHEMIST

(511) NCL(11-2022)  
 33 - băuturi alcoolice, cu excepția berii; preparate alcoolice pentru fabricarea băuturilor.

(210) **050874**  
 (220) 08.12.2022  
 (730) **EPILSHOP S.R.L., MD**  
 Str. București nr. 49, ap. (of.) 2,  
 MD-2012, Chișinău, Republica Moldova  
 (540)



(511) NCL(11-2022)  
 03 - cosmetice și produse de toaletă nemedicinale; produse nemedicinale pentru curățarea dinților; produse de parfumerie, uleiuri esențiale; preparate pentru albit și alte substanțe pentru spălat; preparate pentru curățare, lustruire, degresare și șlefuire;  
 05 - preparate farmaceutice, medicale și de uz veterinar; produse igienice pentru medicină; alimente și substanțe dietetice adaptate pentru uz medical sau veterinar, alimente pentru bebeluși; suplimente alimentare pentru oameni și animale; plasturi, materiale pentru pansamente; materiale pentru plombarea

dinților și pentru mulaje dentare; dezinfectante; produse pentru distrugerea animalelor dăunătoare; fungicide, erbicide;

35 - publicitate; administrarea, organizarea și managementul afacerilor; lucrări de birou.  
 (531) CFE(8) 02.09.01; 26.02.18; 26.02.26; 26.13.01; 26.13.25; 27.05.24.

(210) **050875**  
 (220) 08.12.2022  
 (730) **ROPRIM GROUP S.R.L., MD**  
 Str. Valea Crucii nr. 24, of. 207,  
 MD-2072, Chișinău, Republica Moldova  
 (540)



(591) Culori revendicate: roșu, alb.  
 (511) NCL(11-2022)  
 25 - îmbrăcăminte, încălțăminte, articole care servesc la acoperirea capului;  
 35 - publicitate; administrarea, organizarea și managementul afacerilor; lucrări de birou.  
 (531) CFE(8) 26.04.18; 27.05.01; 29.01.12.

(210) **050876**  
 (220) 08.12.2022  
 (730) **VINĂRIA-BARDAR S.A., întreprindere mixtă, fabrică de vinuri, MD**  
 Str. Uzinelor nr. 3, MD-6811,  
 Bardar, Ialoveni, Republica Moldova  
 (540)

## CEZAR

(511) NCL(11-2022)  
 33 - rachiu de vin învechit.

(210) **050877**  
 (220) 07.12.2022  
 (730) **BUSINESS MARKET S.R.L., MD**  
 Str. Alexandru cel Bun nr. 108,  
 MD-2005, Chișinău, Republica Moldova



(540)

## BUCIUM

(511) NCL(11-2022)

33 - băuturi alcoolice, cu excepția berii; preparate alcoolice pentru fabricarea băuturilor.

(210) **050878**

(220) 07.12.2022

(730) **BUSINESS MARKET S.R.L., MD**Str. Alexandru cel Bun nr. 108,  
MD-2005, Chișinău, Republica Moldova

(540)

## KARNAVAL

(511) NCL(11-2022)

32 - bere; băuturi nealcoolice; ape minerale și carbogazoase; băuturi din fructe și sucuri de fructe; siropuri și alte preparate pentru fabricarea băuturilor nealcoolice.

(210) **050885**

(220) 09.12.2022

(730) **ROȘCA FOMA, întreprindere individuală, MD**Str. Pietrarilor nr. 8, ap. 53,  
MD-2021, Chișinău, Republica Moldova

(540)

## KAKUSIGA

(511) NCL(11-2022)

09 - aparate și instrumente științifice, pentru cercetare, de navigare, geodezice, fotografice, cinematografice, audiovizuale, optice, de cântărire, de măsurare, de semnalizare, de detectare, de testare, de verificare, de salvare și didactice; aparate și instrumente pentru conducerea, distribuirea, transformarea, acumularea, reglarea sau comanda curentului electric; aparate și instrumente pentru înregistrarea, transmiterea, reproducerea sau procesarea sunetului, imaginilor sau

datelor; suporturi media înregistrate și descărcabile, software de calculator, suporturi media digitale sau analogice de înregistrare și de stocare fără conținut; mecanisme pentru aparate cu preplată; case de marcat, dispozitive de calculat; calculatoare și dispozitive periferice de calculator; costume de scafandru, măști pentru scafandri, tampoane de urechi pentru scafandri, cleme nazale pentru scafandri și înotători, mănuși de scafandru, aparate de respirat sub apă pentru înot subacvatic; extinctoare.

(210) **050886**

(220) 09.12.2022

(730) **ROȘCA FOMA, întreprindere individuală, MD**Str. Pietrarilor nr. 8, ap. 53,  
MD-2021, Chișinău, Republica Moldova

(540)

## AVINAS

(511) NCL(11-2022)

07 - mașini, mașini-unelte, unelte acționate electrice; motoare, cu excepția celor pentru vehiculele terestre; componente de cuplare și transmisie a mașinilor, cu excepția celor pentru vehiculele terestre; unelte agricole, altele decât unelte de mână, acționate manual; incubatoare pentru ouă; mașini automate de vânzare;

11 - aparate și instalații de iluminat, de încălzire, de răcire, de producere a vaporilor, de coacere, de uscare, de ventilare, de distribuire a apei și instalații sanitare.

(210) **050890**

(220) 12.12.2022

(730) **POPA Stelian, MD**Str. L. Damian nr. 11,  
MD-3100, Bălți, Republica Moldova

(540)

## BRAVO DENT

(511) NCL(11-2022)

44 - servicii medicale; servicii veterinare; servicii de igienă și de îngrijire a frumuseții pentru oameni sau animale; servicii de agricultură, acvacultură, horticultură și silvicultură.

(210) **050891**

(220) 12.12.2022

(730) **DANAM-PRIM S.R.L., societate comercială, MD**

Str. Kiev nr. 1/3,

MD-2068, Chișinău, Republica Moldova

(540)



(591) Culori revendicate: verde-deschis, verde-închis, violet, roșu, oranj, galben, alb, negru.

(511) NCL(11-2022)

29 - carne, pește, păsări și vânat; extracte din carne; fructe și legume conservate, congelate, uscate și fierte; jeleurii, dulcețuri, compoturi; ouă; lapte, brânzeturi, unt, iaurt și alte produse lactate; uleiuri și grăsimi comestibile;

30 - cafea, ceai, cacao și înlocuitori ai acestora; orez, paste făinoase și tăiței; tapioca și sago; făină și preparate din cereale; pâine, produse de patiserie și cofetărie; ciocolată; înghețată, șerbeturi și alte înghețate comestibile; zahăr, miere, sirop de melasă; drojdie, praf de copt; sare, condimente, mirodenii, plante aromatice conservate; oțet, sosuri și alte condimente; gheață (apă înghețată);

31 - produse agricole, de acvacultură, horticoale și forestiere, brute și neprelucrate; cereale și

semințe crude și neprocesate; fructe și legume proaspete, plante aromatice proaspete; plante și flori naturale; bulbi, răsaduri și semințe pentru plantare; animale vii; hrană și băuturi pentru animale; malț;

32 - bere; băuturi nealcoolice; ape minerale și carbogazoase; băuturi din fructe și sucuri de fructe; siropuri și alte preparate pentru fabricarea băuturilor nealcoolice;

39 - transport; ambalarea și depozitarea mărfurilor; organizarea de călătorii.

(531) CFE(8) 05.03.13; 05.07.22; 05.07.25; 27.03.11; 27.05.08; 29.01.15.

(210) **050892**

(220) 13.12.2022

(730) **BOGAȘEVSCI Dorian, MD**

Str. Alexandru cel Bun nr. 126, ap. 6,

MD-2004, Chișinău, Republica Moldova

(540)



(591) Culori revendicate: alb, roșu, verde, galben, albastru.

(511) NCL(11-2022)

16 - hârtie și carton; produse de imprimărie; articole pentru legătorie; fotografii; articole de papetărie și de birou, cu excepția mobilei; adezivi pentru papetărie sau menaj; materiale de desen și materiale pentru artiști; pensule; materiale didactice și de instruire; foi, folii și pungi din plastic pentru împachetare și ambalare; caractere și clișee tipografice;

- 40 - tratament de materiale; reciclarea gunoaielor și deșeurilor; filtrarea aerului și tratarea apei; servicii de imprimare; conservarea alimentelor și băuturilor;
- 41 - educație; instruire; divertisment; activități sportive și culturale.
- (531) CFE(8) 02.05.08; 02.05.22; 02.05.23; 05.13.04; 26.01.14; 26.01.15; 26.01.20; 27.05.01; 29.01.15.

- (210) **050893**  
 (220) 13.12.2022  
 (730) **SURDU Jana, MD**  
 Str. Dragoș Vodă nr. 23, MD-6538,  
 Țințăreni, Anenii Noi, Republica Moldova  
 (540)

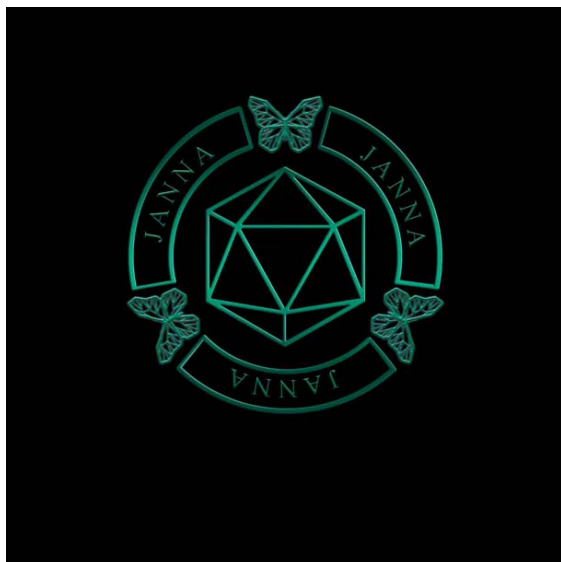

- (591) Culori revendicate: verde, negru.  
 (511) NCL(11-2022)  
 41 - educație; instruire; divertisment; activități sportive și culturale;
- 44 - servicii medicale; servicii veterinare; servicii de igienă și de îngrijire a frumuseții pentru oameni sau animale; servicii de agricultură, acvacultură, horticultură și silvicultură;
- 45 - servicii juridice; servicii de securitate pentru protecția fizică a bunurilor materiale și a persoanelor; servicii personale și sociale oferite de către terți destinate să satisfacă nevoile indivizilor.
- (531) CFE(8) 03.13.01; 24.03.07; 24.03.17; 26.01.10; 26.01.12; 26.01.15; 26.01.21;

26.03.04; 26.15.15; 26.15.25; 27.05.24;  
 29.01.12.

- (210) **050894**  
 (220) 13.12.2022  
 (310) 2022768609  
 (320) 27.09.2022  
 (330) RU  
 (730) **Societatea cu răspundere limitată „Albi-on-2002”, RU**  
 603002, Nijni Novgorod, ul. Kanavinskaya,  
 25, Federația Rusă  
 (540)

# Hola!

- (511) NCL(11-2022)  
 33 - băuturi aperitive; arac (băătură); rachiu; vinuri; piquette (băătură pe bază de vin); whisky; votcă; votcă de anason; vișinată; rachiu de ienupăr; digestive (alcooluri și lichioruri); cocteiluri; curaçao; lichior de anason; lichioruri; băuturi alcoolice distilate pe bază de cereale; băuturi alcoolice pe bază de trestie de zahăr; băuturi alcoolice pre-amestecate, altele decât cele bazate pe bere; băuturi alcoolice (cu excepția berii); băuturi alcoolice care conțin fructe; băuturi pe bază de vin; băuturi spirtoase; băuturi distilate; hidromel; alcool de mentă; bitter (lichioruri); rom; sake; rachiu de pere; cidru; alcool din orez; extracte alcoolice; extracte din fructe cu alcool; esențe alcoolice.
- (531) CFE(8) 24.17.04; 27.05.01.

- (210) **050895**  
 (220) 13.12.2022  
 (310) 2022768620  
 (320) 27.09.2022  
 (330) RU  
 (730) **Societatea cu răspundere limitată „Albi-on-2002”, RU**  
 603002, Nijni Novgorod, ul. Kanavinskaya,  
 25, Federația Rusă

(540)

# Ола!

(511) NCL(11-2022)

33 - băuturi aperitive; arac (băutură); rachiu; vinuri; piquette (băutură pe bază de vin); whiskey; votcă; votcă de anason; vișinată; rachiu de ienupăr; digestive (alcooluri și lichioruri); cocteiluri; curaçao; lichior de anason; lichioruri; băuturi alcoolice distilate pe bază de cereale; băuturi alcoolice pe bază de trestie de zahăr; băuturi alcoolice pre-amestecate, altele decât cele bazate pe bere; băuturi alcoolice (cu excepția berii); băuturi alcoolice care conțin fructe; băuturi pe bază de vin; băuturi spirtoase; băuturi distilate; hidromel; alcool de mentă; bitter (lichioruri); rom; sake; rachiu de pere; cidru; alcool din orez; extracte alcoolice; extracte din fructe cu alcool; esențe alcoolice.

(531) CFE(8) 24.17.04; 27.05.01; 28.05.00.

(210) 050897

(220) 13.12.2022

(730) GORGAN Oleg, MD

Str-la Molodiojnii nr. 16,  
MD-4001, Grigoriopol, Republica Moldova

(540)



The logo for 'Gorgan' features the brand name in a bold, green, sans-serif font. A small green leaf icon is positioned to the right of the letter 'n'.

(591) Culori revendicate: alb, verde-deschis, verde-închis.

(511) NCL(11-2022)

31 - produse agricole, de acvacultură, horticole și forestiere, brute și neprelucrate; cereale și semințe crude și neprocesate; fructe și legume proaspete, plante aromatice proaspete; plante și flori naturale; bulbi, răsaduri și semințe pentru plantare; animale vii; hrană și băuturi pentru animale; malț;

35 - publicitate; administrarea, organizarea și managementul afacerilor; lucrări de birou.

(531) CFE(8) 05.03.14; 27.03.11; 29.01.13.

(210) 050898

(220) 13.12.2022

(730) NOBEL ILAC SANAYII VE TICARET ANONIM SIRKETI, reprezentanța companiei turcești, MD

Bd. Moscova nr. 6, of. 25,  
MD-2068, Chișinău, Republica Moldova

(540)

## MASIPAH

(511) NCL(11-2022)

05 - preparate farmaceutice, medicale și de uz veterinar; produse igienice pentru medicină; alimente și substanțe dietetice adaptate pentru uz medical sau veterinar, alimente pentru bebeluși; suplimente alimentare pentru oameni și animale; plasturi, materiale pentru pansamente; materiale pentru plombarea dinților și pentru mulaje dentare; dezinfectante; produse pentru distrugerea animalelor dăunătoare; fungicide, erbicide.

(210) 050899

(220) 14.12.2022

(730) MORARI Cristian, MD

Str. Doina și Ion Aldea-Teodorovici nr. 12,  
bloc 3, ap. 20,  
MD-2064, Chișinău, Republica Moldova

(540)



- (591) Culori revendicate: alb, roșu, negru.  
 (511) NCL(11-2022)  
 35 - publicitate; administrarea, organizarea și managementul afacerilor; lucrări de birou;  
 43 - servicii de alimentație publică; servicii de cazare temporară.  
 (531) CFE(8) 08.05.01; 08.05.25; 08.07.10; 08.07.25; 26.04.16; 26.04.18; 27.05.11; 29.01.13.

- (210) **050900**  
 (220) 14.12.2022  
 (730) **BÎRSA Mihail, MD**  
 Str. Costiujeni nr. 3, bloc 17, ap. 58,  
 MD-2011, Codru, Chișinău, Republica Moldova  
 (540)



- (591) Culori revendicate: alb, galben, verde.  
 (511) NCL(11-2022)  
 11 - aparate și instalații de iluminat, de încălzire, de răcire, de producere a vaporilor, de coacere, de uscare, de ventilare, de distribuire a apei și instalații sanitare.  
 (531) CFE(8) 26.04.05; 27.05.08; 29.01.13.

- (210) **050901**  
 (220) 14.12.2022  
 (730) **BÎRSA Mihail, MD**  
 Str. Costiujeni nr. 3, bloc 17, ap. 58,  
 MD-2011, Codru, Chișinău, Republica Moldova  
 (540)



- (591) Culori revendicate: alb, roșu, albastru, verde.  
 (511) NCL(11-2022)  
 11 - aparate și instalații de iluminat, de încălzire, de răcire, de producere a vaporilor, de coacere, de uscare, de ventilare, de distribuire a apei și instalații sanitare.  
 (531) CFE(8) 23.01.25; 24.17.19; 26.03.01; 26.03.23; 27.05.01; 29.01.14.

- (210) **050903**  
 (220) 14.12.2022  
 (730) **FLOAREA SOARELUI S.A., MD**  
 Str. 31 August nr. 6,  
 MD-3100, Bălți, Republica Moldova  
 (540)

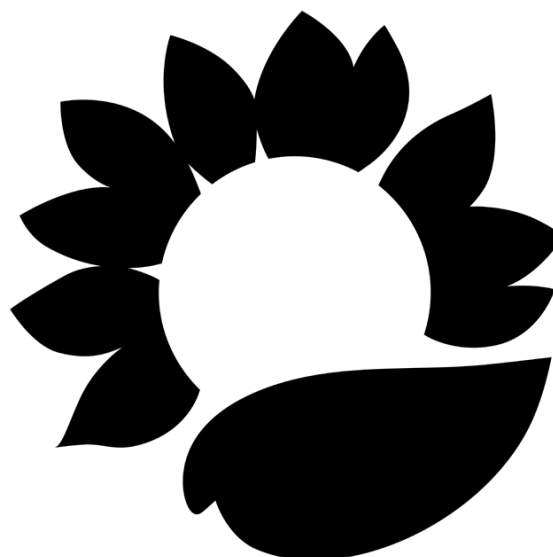

- (511) NCL(11-2022)  
 29 - carne, pește, păsări și vânat; extracte din carne; fructe și legume conservate, congelate, uscate și fierte; jeleurii, dulceturi, compoturi; ouă; lapte, brânzeturi, unt, iaurt și alte produse lactate; uleiuri și grăsimi comestibile;  
 30 - cafea, ceai, cacao și înlocuitori ai acestora; orez, paste făinoase și tăiței; tapioca și sago; făină și preparate din cereale; pâine, produse de patiserie și cofetărie; ciocolată; înghețată, șerbeturi și alte înghețate comestibile; zahăr, miere, sirop de melasă; drojdie, praf de copt; sare, condimente, mirodenii, plante aromatice conservate; oțet, sosuri și alte condimente; gheață (apă înghețată).  
 (531) CFE(8) 05.03.14; 05.05.04; 05.05.20; 05.05.21.

(210) **050905**  
 (220) 16.12.2022  
 (730) **MALIC Alexandr, MD**  
 Str. Sverdlov nr. 52,  
 MD-3300, Tiraspol, Republica Moldova  
 (540)



(511) NCL(11-2022)  
 29 - carne, pește, păsări și vânat; extracte din carne; fructe și legume conservate, congelate, uscate și fierte; jeleuri, dulceturi, compoturi; ouă; lapte, brânzeturi, unt, iaurt și alte produse lactate; uleiuri și grăsimi comestibile;  
 30 - cafea, ceai, cacao și înlocuitori ai acestora; orez, paste făinoase și tăiței; tapioca și sago; făină și preparate din cereale; pâine, produse de patiserie și cofetărie; ciocolată; înghețată, șerburi și alte înghețate comestibile; zahăr, miere, sirop de melasă; drojdie, praf de copt; sare, condimente, mirodenii, plante aromatice conservate; oțet, sosuri și alte condimente; gheață (apă înghețată).  
 (531) CFE(8) 20.05.21; 26.04.18; 26.11.08; 27.05.11.

(210) **050906**  
 (220) 16.12.2022  
 (730) **BESCHIERU Nichita, MD**  
 Str. Nicolae Milescu Spătarul nr. 23, ap. 79,  
 MD-2075, Chișinău, Republica Moldova

(540)



*Luè*

(511) NCL(11-2022)  
 21 - ustensile și recipiente pentru menaj sau de bucătărie; articole de bucătărie și veselă, cu excepția furculițelor, cuțitelor și lingurilor; piepteni și bureți; perii, cu excepția pensulelor; materiale pentru perii; articole pentru curățare; sticlă brută sau semiprelucrată, cu excepția sticlei pentru construcții; sticlărie, porțelan și ceramică;  
 40 - tratament de materiale; reciclarea gunoaielor și deșeurilor; filtrarea aerului și tratarea apei; servicii de imprimare; conservarea alimentelor și băuturilor.  
 (531) CFE(8) 01.03.13; 01.03.16; 01.03.18; 05.05.20; 05.05.21; 27.05.11.

(210) **050907**  
 (220) 16.12.2022  
 (730) **DELUXE CHERRY S.R.L., MD**  
 MD-4646, Zăbriceni, Edineț, Republica Moldova  
 (540)





- (591) Culori revendicate: roșu, alb.  
 (511) NCL(11-2022)  
 07 - mașini, mașini-unelte, unelte acționate electrice; motoare, cu excepția celor pentru vehiculele terestre; componente de cuplare și transmisie a mașinilor, cu excepția celor pentru vehiculele terestre; unelte agricole, altele decât unelte de mână, acționate manual; incubatoare pentru ouă; mașini automate de vânzare;  
 35 - publicitate; administrarea, organizarea și managementul afacerilor; lucrări de birou.  
 (531) CFE(8) 14.03.01; 14.03.07; 26.04.07; 26.04.16; 26.04.18; 27.03.15; 27.05.08; 29.01.13.

- (210) **050908**  
 (220) 13.12.2022  
 (730) **MINISTERUL MEDIULUI AL REPUBLICII MOLDOVA, MD**  
 Bd. Ștefan cel Mare și Sfânt nr. 162,  
 MD-2004, Chișinău, Republica Moldova  
 (540)



- (526) Elementele mărcii asupra cărora solicitantul declară că renunță la invocarea oricărui drept exclusiv: „eco”, cu excepția executării grafice deosebite.  
 (591) Culori revendicate: verde, alb.  
 (511) NCL(11-2022)  
 01 - produse chimice destinate industriei, științelor, fotografiei, agriculturii, horticulturii și silviculturii; rășini artificiale în stare brută, materiale plastice în stare brută; compoziții pentru stingerea și prevenirea incendiilor; preparate pentru călire și sudură; substanțe pentru tăbăcirea de blănuri și piei de animale; adevizi pentru utilizare în industrie; chituri și alte produse de umplere; compost, gunoi de grajd, îngrășăminte; preparate biologice pentru utilizare în industrie și știință;  
 02 - vopsele, firnisuri, lacuri; substanțe de protecție contra ruginii și contra deteriorării lemnului; coloranți, vopsele, cerneluri pentru

- imprimare, marcare și gravură; rășini naturale în stare brută; metale sub formă de folie și pulbere pentru utilizare în vopsire, decorare, tipărire și artă;  
 03 - cosmetice și produse de toaletă nemedicinale; produse nemedicinale pentru curățarea dinților; produse de parfumerie, uleiuri esențiale; preparate pentru albit și alte substanțe pentru spălat; preparate pentru curățare, lustruire, degresare și șlefuire;  
 04 - uleiuri și unsori industriale; ceară; lubrifianți; produse pentru absorbția, umezirea și compactarea pulberilor; combustibili și materiale pentru iluminat; lumânări și fitiluri pentru iluminat;  
 05 - preparate farmaceutice, medicale și de uz veterinar; produse igienice pentru medicină; alimente și substanțe dietetice adaptate pentru uz medical sau veterinar, alimente pentru bebeluși; suplimente alimentare pentru oameni și animale; plasturi, materiale pentru pansamente; materiale pentru plombarea dinților și pentru mulaje dentare; dezinfectante; produse pentru distrugerea animalelor dăunătoare; fungicide, erbicide;  
 06 - metale comune și aliajele lor; minereuri; materiale metalice pentru edificare și construcții; construcții transportabile metalice; cabluri și fire neelectrice din metale comune; mici articole de fierărie; containere metalice pentru depozitare sau transport; seifuri;  
 09 - aparate și instrumente științifice, pentru cercetare, de navigare, geodezice, fotografice, cinematografice, audiovizuale, optice, de cântărire, de măsurare, de semnalizare, de detectare, de testare, de verificare, de salvare și didactice; aparate și instrumente pentru conducerea, distribuția, transformarea, acumularea, reglarea sau comanda curentului electric; aparate și instrumente pentru înregistrarea, transmiterea, reproducerea sau procesarea sunetului, imaginilor sau datelor; suporturi media înregistrate și descărcabile, software de calculator, suporturi media digitale sau analogice de înregistrare și de stocare fără conținut; mecanisme pentru aparate cu preplată; case de marcat, dispozitive de calculat; calculatoare și dispozitive periferice de calculator; costume de scafandru, măști pentru scafandri, tampoane de urechi pentru scafandri, cleme nazale pentru scafandri și înotători, mănuși de scafandru, aparate de respirat sub apă pentru înot subacvatic; extincatoare;

- 11 - aparate și instalații de iluminat, de încălzire, de răcire, de producere a vaporilor, de coacere, de uscare, de ventilare, de distribuire a apei și instalații sanitare;
- 16 - hârtie și carton; produse de imprimare; articole pentru legătorie; fotografii; articole de papetărie și de birou, cu excepția mobilei; adezivi pentru papetărie sau menaj; materiale de desen și materiale pentru artiști; pensule; materiale didactice și de instruire; foi, folii și pungi din plastic pentru împachetare și ambalare; caractere și clișee tipografice;
- 17 - cauciuc, gutapercă, gumă, azbest, mică și înlocuitori ai acestor materiale, neprocesate și semiprocesate; materiale plastice și rășini extrudate destinate utilizării în producție; materiale de călăfătuire, etanșare și izolare; țevi, tuburi și furtunuri flexibile, nemetalice;
- 19 - materiale, nu din metal, pentru edificare și construcție; conducte rigide, nu din metal, pentru edificare; asfalt, smoală, gudron și bitum; construcții transportabile, nu din metal; monumente nemetalice;
- 20 - mobile, oglinzi, rame pentru tablouri; containere, nu din metal, pentru depozitare sau transport; oase neprelucrate sau semiprelucrate, coarne, fanoane de balenă sau sidef; scoici; spumă de mare; chihlimbar galben;
- 21 - ustensile și recipiente pentru menaj sau de bucătărie; articole de bucătărie și veselă, cu excepția furculițelor, cuțitelor și lingurilor; piepteni și bureți; perii, cu excepția pensulelor; materiale pentru perii; articole pentru curățare; sticlă brută sau semiprelucrată, cu excepția sticlei pentru construcții; sticlărie, porțelan și ceramică;
- 23 - fire de uz textil;
- 24 - textile și înlocuitori de textile; lenjerie de uz casnic; perdele din materiale textile sau plastice;
- 25 - îmbrăcăminte, încălțăminte, articole care servesc la acoperirea capului;
- 26 - dantele, șireturi și broderii, panglici și funde ca articole de mercerie; nasturi, capse și copci, ace și ace cu gămălie; flori artificiale; decorațiuni pentru păr; păr fals;
- 37 - servicii de construcții; servicii de instalare și reparații; extracție minieră, foraje pentru extracția de petrol și de gaze;
- 43 - servicii de alimentație publică; servicii de cazare temporară.
- (531) CFE(8) 05.03.11; 05.03.13; 05.03.15; 26.01.15; 27.03.11; 27.05.08; 29.01.12.

- (210) **050909**  
 (220) 14.12.2022  
 (730) **SĂLCUȚA S.R.L., MD**  
 MD-4323, Sălcuța, Căușeni, Republica Moldova  
 (540)

# LAVIN

- (511) NCL(11-2022)
- 33 - băuturi alcoolice, cu excepția berii; preparate alcoolice pentru fabricarea băuturilor;
- 35 - achiziționarea produselor și serviciilor pentru alte firme, administrarea afacerilor magazinelor de comerț cu amănuntul, administrarea afacerilor pentru puncte de vânzare angro și cu amănuntul, administrarea magazinelor, informații despre vânzarea produselor, promovarea vânzării la puncte de cumpărare sau de vânzare, pentru alte persoane, prezentarea produselor prin toate mijloacele de comunicare pentru vânzarea cu amănuntul, servicii de gestionare a lanțului de aprovizionare, servicii de aprovizionare cu băuturi alcoolice pentru terți, servicii de aprovizionare pentru terți, servicii de gestionare a afacerilor în legătură cu comerțul electronic, servicii de comerț cu amănuntul în legătură cu produse de brutărie, servicii de vânzare cu amănuntul în legătură cu produse alimentare, servicii de vânzare angro în legătură cu produse alimentare, servicii de vânzare cu amănuntul prin catalog în legătură cu produse alimentare, servicii de vânzare cu amănuntul prin corespondență în legătură cu produse alimentare, servicii de vânzare cu amănuntul prin rețele informatice mondiale în legătură cu produse alimentare, servicii de vânzare cu amănuntul referitoare la fructe, servicii de vânzare cu amănuntul referitoare la dulciuri, servicii de vânzare cu amănuntul în legătură cu cafeaua, servicii de vânzare cu amănuntul în legătură cu cacao, servicii de vânzare cu amănuntul în legătură cu ceaiuri, servicii de vânzare cu amănuntul în legătură cu berea, servicii de vânzare cu amănuntul în legătură cu tutun, servicii de vânzare cu amănuntul în legătură cu șerbeturi, servicii de vânzare cu amănuntul în legătură cu ciocolata, servicii de vânzare cu amănuntul în legătură cu deserturi, servicii de vânzare cu amănuntul în legătură cu produse horticoale, servicii de vânzare cu amănuntul în legătură cu băuturi nealcoolice, servicii de vânzare cu amănuntul în legătură cu suplimente alimen-



tare, servicii de vânzare cu amănuntul în legătură cu iaurturi înghețate, servicii de vânzare cu amănuntul în legătură cu produse lactate, servicii de vânzare cu amănuntul în legătură cu băuturi alcoolice, servicii de vânzare cu amănuntul în legătură cu produse de cofetărie, servicii de vânzare cu amănuntul în legătură cu fructe de mare, servicii de vânzare cu amănuntul în legătură cu diverse tipuri de carne, servicii de vânzare cu amănuntul prin corespondență în legătură cu băuturi nealcoolice, servicii de vânzare cu amănuntul prin catalog în legătură cu băuturi nealcoolice, servicii de vânzare cu amănuntul în legătură cu preparate utilizate la fabricarea băuturilor, servicii de vânzare cu amănuntul în legătură cu băuturi alcoolice (cu excepția berii), servicii de vânzare a băuturilor prin magazine de desfacere cu amănuntul fără personal, servicii de vânzare a alimentelor prin magazine de desfacere cu amănuntul prin rețele informatice mondiale în legătură cu berea, servicii de vânzare cu amănuntul prin rețele informatice mondiale în legătură cu băuturi nealcoolice, servicii de vânzare cu amănuntul prin catalog în legătură cu băuturi alcoolice (cu excepția berii), servicii de vânzare cu amănuntul prin corespondență în legătură cu băuturi alcoolice (cu excepția berii), servicii de vânzare cu amănuntul prin rețele informatice mondiale în legătură cu băuturi alcoolice (cu excepția berii), servicii de vânzare cu amănuntul în legătură cu vânzarea de cutii de alimente pe bază de abonament, servicii de publicitate pentru vânzarea de produse, servicii de vânzare cu amănuntul în domeniul alimentației, servicii de vânzare cu amănuntul în legătură cu vânzarea cutiilor de bere pe bază de abonament, servicii de vânzare angro în legătură cu berea, servicii de vânzare angro în legătură cu suplimente alimentare, servicii de vânzare angro în legătură cu preparate dietetice, servicii de vânzare angro în legătură cu iaurturi înghețate, servicii de vânzare angro în legătură cu produse lactate, servicii de vânzare angro în legătură cu produse horticole, servicii de vânzare angro în legătură cu produse de cofetărie, servicii de vânzare angro în legătură cu fructe de mare, servicii de vânzare cu amănuntul prin corespondență în legătură cu berea, servicii de vânzare cu amănuntul prin catalog în legătură cu berea, servicii de vânzare cu amănuntul în legătură cu produse de grădinarit, servicii de vânzare

angro în legătură cu diverse tipuri de carne, servicii de vânzare angro în legătură cu preparatele utilizate la fabricarea băuturilor, servicii de vânzare angro în legătură cu băuturi alcoolice (cu excepția berii).

- (210) **050910**  
 (220) 16.12.2022  
 (730) **Philip Morris Products S.A., CH**  
 Quai Jeanrenaud 3, 2000 Neuchâtel, Elveția  
 (540)



- (591) Culori revendicate: alb, negru, gri de diferite nuanțe.  
 (511) NCL(11-2022)  
 34 - vaporizatoare cu fir pentru țigări electronice și dispozitive electronice de fumat; tutun, brut sau prelucrat; produse din tutun, inclusiv țigări de foi, țigarete, cigarillos, tutun pentru rularea propriilor țigarete, tutun de pipă, tutun de mestecat, tutun de prizat, kretek; snus; înlocuitori de tutun (cu excepția celor pentru uz medical); articole pentru fumători, inclusiv foițe și tuburi pentru țigarete, filtre pentru țigarete, recipiente de tutun, tabachere pentru țigarete și scrumiere pentru fumători, pipe, dispozitive de buzunar pentru rularea țigaretelor, brichete pentru fumători; chibrituri; bețe de tutun, produse din tutun pentru a fi încălzite, dispozitive electronice și părți ale acestora pentru încălzirea țigaretelor sau a tutunului pentru eliberarea de aerosoli care conțin nicotină pentru inhalare; soluții de

nicotină lichidă pentru utilizare în țigări electronice; dispozitive electronice de fumat; țigări electronice; țigări electronice folosite ca înlocuitori ai țigărilor tradiționale; dispozitive electronice pentru inhalarea aerosolilor care conțin nicotină; dispozitive de vaporizare orale pentru fumători, produse din tutun și înlocuitori de tutun; articole pentru țigări electronice destinate fumătorilor; piese și accesorii pentru produsele sus-menționate incluse în clasa 34; stingătoare pentru țigarete și țigări de foi încălzite, precum și pentru bețe de tutun încălzite; huse pentru țigări electronice reîncărcabile.

(531) CFE(8) 10.01.10; 10.01.25; 26.01.04; 26.02.01; 26.03.23; 26.04.04; 26.04.10; 26.04.11; 26.04.18; 26.07.09; 27.05.01; 29.01.13.

(210) **050911**

(220) 16.12.2022

(730) **Philip Morris Products S.A., CH**

Quai Jeanrenaud 3, 2000 Neuchâtel, Elveția

(540)



(591) Culori revendicate: alb, negru, gri de diferite nuanțe.

(511) NCL(11-2022)

34 - vaporizatoare cu fir pentru țigări electronice și dispozitive electronice de fumat; tutun, brut sau prelucrat; produse din tutun, inclusiv țigări de foi, țigarete, cigarillos, tutun pentru rularea propriilor țigarete, tutun de pipă, tutun de mes-tecat, tutun de prizat, kretek; snus; înlocuitori

de tutun (cu excepția celor pentru uz medical); articole pentru fumători, inclusiv foițe și tuburi pentru țigarete, filtre pentru țigarete, recipiente de tutun, tabachere pentru țigarete și scrumiere pentru fumători, pipe, dispozitive de buzunar pentru rularea țigaretelor, brichete pentru fumători; chibrituri; bețe de tutun, produse din tutun pentru a fi încălzite, dispozitive electronice și părți ale acestora pentru încălzirea țigaretelor sau a tutunului pentru eliberarea de aerosoli care conțin nicotină pentru inhalare; soluții de nicotină lichidă pentru utilizare în țigări electronice; dispozitive electronice de fumat; țigări electronice; țigări electronice folosite ca înlocuitori ai țigărilor tradiționale; dispozitive electronice pentru inhalarea aerosolilor care conțin nicotină; dispozitive de vaporizare orale pentru fumători, produse din tutun și înlocuitori de tutun; articole pentru țigări electronice destinate fumătorilor; piese și accesorii pentru produsele sus-menționate incluse în clasa 34; stingătoare pentru țigarete și țigări de foi încălzite, precum și pentru bețe de tutun încălzite; huse pentru țigări electronice reîncărcabile.

(531) CFE(8) 10.01.10; 10.01.25; 24.17.03; 26.02.01; 26.03.23; 26.04.04; 26.04.10; 26.04.11; 26.04.18; 26.07.09; 27.05.01; 29.01.13.

(210) **050912**

(220) 16.12.2022

(730) **Philip Morris Products S.A., CH**

Quai Jeanrenaud 3, 2000 Neuchâtel, Elveția

(540)



(591) Culori revendicate: alb, negru, gri de diferite nuanțe.

(511) NCL(11-2022)

34 - vaporizatoare cu fir pentru țigări electronice și dispozitive electronice de fumat; tutun, brut sau prelucrat; produse din tutun, inclusiv țigări de foi, țigarete, cigarillos, tutun pentru rularea propriilor țigarete, tutun de pipă, tutun de mestecat, tutun de prizat, kretek; snus; înlocuitori de tutun (cu excepția celor pentru uz medical); articole pentru fumători, inclusiv foite și tuburi pentru țigarete, filtre pentru țigarete, recipiente de tutun, tabachere pentru țigarete și scrumiere pentru fumători, pipe, dispozitive de buzunar pentru rularea țigaretelor, brichete pentru fumători; chibrituri; bețe de tutun, produse din tutun pentru a fi încălzite, dispozitive electronice și părți ale acestora pentru încălzirea țigaretelor sau a tutunului pentru eliberarea de aerosoli care conțin nicotină pentru inhalare; soluții de nicotină lichidă pentru utilizare în țigări electronice; dispozitive electronice de fumat; țigări electronice; țigări electronice folosite ca înlocuitori ai țigărilor tradiționale; dispozitive electronice pentru inhalarea aerosolilor care conțin nicotină; dispozitive de vaporizare orale pentru fumători, produse din tutun și înlocuitori de tutun; articole pentru țigări electronice destinate fumătorilor; piese și accesorii pentru produsele sus-menționate incluse în clasa 34; stingătoare pentru țigarete și țigări de foi încălzite, precum și pentru bețe de tutun încălzite; huse pentru țigări electronice reîncărcabile.

(531) CFE(8) 10.01.10; 10.01.25; 26.01.03; 26.02.01; 26.03.23; 26.04.04; 26.04.10; 26.04.11; 26.04.18; 26.07.09; 27.05.01; 29.01.13.

(210) 050913

(220) 16.12.2022

(730) Philip Morris Products S.A., CH

Quai Jeanrenaud 3, 2000 Neuchâtel, Elveția

(540)



(591) Culori revendicate: alb, negru, gri de diferite nuanțe.

(511) NCL(11-2022)

34 - vaporizatoare cu fir pentru țigări electronice și dispozitive electronice de fumat; tutun, brut sau prelucrat; produse din tutun, inclusiv țigări de foi, țigarete, cigarillos, tutun pentru rularea propriilor țigarete, tutun de pipă, tutun de mestecat, tutun de prizat, kretek; snus; înlocuitori de tutun (cu excepția celor pentru uz medical); articole pentru fumători, inclusiv foite și tuburi pentru țigarete, filtre pentru țigarete, recipiente de tutun, tabachere pentru țigarete și scrumiere pentru fumători, pipe, dispozitive de buzunar pentru rularea țigaretelor, brichete pentru fumători; chibrituri; bețe de tutun, produse din tutun pentru a fi încălzite, dispozitive electronice și părți ale acestora pentru încălzirea țigaretelor sau a tutunului pentru eliberarea de aerosoli care conțin nicotină pentru inhalare; soluții de nicotină lichidă pentru utilizare în țigări electronice; dispozitive electronice de fumat; țigări electronice; țigări electronice folosite ca înlocuitori ai țigărilor tradiționale; dispozitive electronice pentru inhalarea aerosolilor care conțin nicotină; dispozitive de vaporizare orale pentru fumători, produse din tutun și înlocuitori de tutun; articole pentru țigări electronice destinate fumătorilor; piese și accesorii pentru produsele sus-menționate incluse în clasa 34; stingătoare pentru țigarete și

țigări de foi încălzite, precum și pentru bețe de tutun încălzite; huse pentru țigări electronice reîncărcabile.

(531) CFE(8) 10.01.10; 10.01.25; 26.01.04; 26.02.01; 26.03.23; 26.04.04; 26.04.10; 26.04.11; 26.04.18; 26.07.09; 27.05.01; 29.01.13.

(210) **050914**

(220) 16.12.2022

(730) **Philip Morris Products S.A., CH**

Quai Jeanrenaud 3, 2000 Neuchâtel, Elveția

(540)



(591) Culori revendicate: alb, negru, gri de diferite nuanțe.

(511) NCL(11-2022)

34 - vaporizatoare cu fir pentru țigări electronice și dispozitive electronice de fumat; tutun, brut sau prelucrat; produse din tutun, inclusiv țigări de foi, țigarete, cigarillos, tutun pentru rularea propriilor țigarete, tutun de pipă, tutun de mestecat, tutun de prizat, kretek; snus; înlocuitori de tutun (cu excepția celor pentru uz medical); articole pentru fumători, inclusiv foite și tuburi pentru țigarete, filtre pentru țigarete, recipiente de tutun, tabachere pentru țigarete și scrumiere pentru fumători, pipe, dispozitive de buzunar pentru rularea țigaretelor, brichete pentru fumători; chibrituri; bețe de tutun, produse din tutun pentru a fi încălzite, dispozitive electronice și părți ale acestora pentru încălzirea țigaretelor sau a

tutunului pentru eliberarea de aerosoli care conțin nicotină pentru inhalare; soluții de nicotină lichidă pentru utilizare în țigări electronice; dispozitive electronice de fumat; țigări electronice; țigări electronice folosite ca înlocuitori ai țigărilor tradiționale; dispozitive electronice pentru inhalarea aerosolilor care conțin nicotină; dispozitive de vaporizare orale pentru fumători, produse din tutun și înlocuitori de tutun; articole pentru țigări electronice destinate fumătorilor; piese și accesorii pentru produsele sus-menționate incluse în clasa 34; stingătoare pentru țigarete și țigări de foi încălzite, precum și pentru bețe de tutun încălzite; huse pentru țigări electronice reîncărcabile.

(531) CFE(8) 10.01.10; 10.01.25; 24.17.03; 26.02.01; 26.03.23; 26.04.04; 26.04.10; 26.04.11; 26.04.18; 26.07.09; 27.05.01; 29.01.13.

(210) **050915**

(220) 16.12.2022

(730) **Philip Morris Products S.A., CH**

Quai Jeanrenaud 3, 2000 Neuchâtel, Elveția

(540)



(591) Culori revendicate: alb, negru, gri de diferite nuanțe.

(511) NCL(11-2022)

34 - vaporizatoare cu fir pentru țigări electronice și dispozitive electronice de fumat; tutun, brut sau prelucrat; produse din tutun, inclusiv

țigări de foi, țigarete, cigarillos, tutun pentru rularea propriilor țigarete, tutun de pipă, tutun de mestecat, tutun de prizat, kretek; snus; înlocuitori de tutun (cu excepția celor pentru uz medical); articole pentru fumători, inclusiv foițe și tuburi pentru țigarete, filtre pentru țigarete, recipiente de tutun, tabachere pentru țigarete și scrumiere pentru fumători, pipe, dispozitive de buzunar pentru rularea țigaretelor, brichete pentru fumători; chibrituri; bețe de tutun, produse din tutun pentru a fi încălzite, dispozitive electronice și părți ale acestora pentru încălzirea țigaretelor sau a tutunului pentru eliberarea de aerosoli care conțin nicotină pentru inhalare; soluții de nicotină lichidă pentru utilizare în țigări electronice; dispozitive electronice de fumat; țigări electronice; țigări electronice folosite ca înlocuitori ai țigărilor tradiționale; dispozitive electronice pentru inhalarea aerosolilor care conțin nicotină; dispozitive de vaporizare orale pentru fumători, produse din tutun și înlocuitori de tutun; articole pentru țigări electronice destinate fumătorilor; piese și accesorii pentru produsele sus-menționate incluse în clasa 34; stingătoare pentru țigarete și țigări de foi încălzite, precum și pentru bețe de tutun încălzite; huse pentru țigări electronice reîncărcabile.

(531) CFE(8) 10.01.10; 10.01.25; 26.01.03; 26.02.01; 26.03.23; 26.04.04; 26.04.10; 26.04.11; 26.04.18; 26.07.09; 27.05.01; 29.01.13.

(210) **050916**

(220) 19.12.2022

(730) **NEGRU Maria, MD**

Str-Ia Codrilor nr. 22/1, ap. 117, MD-2003,  
Durlești, Chișinău, Republica Moldova

(540)



(591) Culori revendicate: negru, albastru, verde.

(511) NCL(11-2022)

06 - metale comune și aliajele lor; minereuri; materiale metalice pentru edificare și construcții; construcții transportabile metalice; cabluri și fire neelectrice din metale comune; mici articole de fierărie; containere metalice pentru depozitare sau transport; seifuri;

19 - materiale, nu din metal, pentru edificare și construcție; conducte rigide, nu din metal, pentru edificare; asfalt, smoală, gudron și bitum; construcții transportabile, nu din metal; monumente nemetalice;

35 - publicitate; administrarea, organizarea și managementul afacerilor; lucrări de birou;

37 - servicii de construcții; servicii de instalare și reparații; extracție minieră, foraje pentru extracția de petrol și de gaze.

(531) CFE(8) 02.09.15; 07.01.09; 07.01.24; 07.03.02; 07.03.11; 27.05.10; 29.01.13.

(210) **050917**

(220) 19.12.2022

(730) **PURCICA Sergiu, MD**

Str. Alexandru cel Bun nr. 2, bloc 3, ap. 4,  
MD-6800, Ialoveni, Republica Moldova

(540)

## E-SOLAR

(511) NCL(11-2022)

09 - aparate și instrumente pentru conducerea, distribuirea, transformarea, acumularea, reglarea sau comanda curentului electric;

35 - publicitate; administrarea, organizarea și managementul afacerilor; lucrări de birou.

(210) **050918**

(220) 19.12.2022

(730) **ZINCENCO Alexandr, MD**

Str. Dimineții nr. 28,  
MD-2002, Chișinău, Republica Moldova

**ZINCENCO Andrei, MD**

Str. Acad. Ilie Untilă nr. 21,  
MD-2025, Chișinău, Republica Moldova

**ZINCENCO Nicolai, MD**

Str. Andrei Doga nr. 45/2, ap. 50,  
MD-2024, Chișinău, Republica Moldova

**ZINCENCO Ludmila, MD**

Str. Acad. Ilie Untilă nr. 21,  
MD-2025, Chișinău, Republica Moldova

(540)

## VistaColor

(511) NCL(11-2022)

02 - vopsele, finisuri, lacuri; substanțe de protecție contra ruginii și contra deteriorării lemnului; coloranți, vopsele, cerneluri pentru imprimare, marcare și gravură; rășini naturale în stare brută; metale sub formă de folie și pulbere pentru utilizare în vopsire, decorare, tipărire și artă.

(210) **050919**

(220) 19.12.2022

(730) **ZINCENCO Alexandr, MD**

Str. Dimineții nr. 28,  
MD-2002, Chișinău, Republica Moldova

**ZINCENCO Andrei, MD**

Str. Acad. Ilie Untilă nr. 21,  
MD-2025, Chișinău, Republica Moldova

**ZINCENCO Nicolai, MD**

Str. Andrei Doga nr. 45/2, ap. 50,  
MD-2024, Chișinău, Republica Moldova

**ZINCENCO Ludmila, MD**

Str. Acad. Ilie Untilă nr. 21,  
MD-2025, Chișinău, Republica Moldova

(540)



(591) Culori revendicate: negru, verde, gri.

(511) NCL(11-2022)

02 - vopsele, finisuri, lacuri; substanțe de protecție contra ruginii și contra deteriorării lemnului; coloranți, vopsele, cerneluri pentru imprimare, marcare și gravură; rășini naturale în stare brută; metale sub formă de folie și pulbere pentru utilizare în vopsire, decorare, tipărire și artă.

(531) CFE(8) 20.01.01; 20.01.09; 26.13.01; 27.05.01; 29.01.13.

(210) **050921**

(220) 22.12.2022

(730) **DE FACTO CONSTRUCT FG S.R.L., MD**

Str. Podgorenilor nr. 91 A,  
MD-2040, Chișinău, Republica Moldova

122

(540)



(591) Culori revendicate: alb, negru, roșu, oranj, galben, verde, albastru, indigo, violet, roz.

(511) NCL(11-2022)

02 - vopsele, finisuri, lacuri; substanțe de protecție contra ruginii și contra deteriorării lemnului; coloranți, vopsele, cerneluri pentru imprimare, marcare și gravură; rășini naturale în stare brută; metale sub formă de folie și pulbere pentru utilizare în vopsire, decorare, tipărire și artă.

(531) CFE(8) 01.15.01; 01.15.15; 05.05.20; 26.13.01; 27.05.09; 29.01.15.

(210) **050922**

(220) 20.12.2022

(730) **TAROL-DD S.R.L., MD**

Str. Jubiliară nr. 41a, MD-2019,  
Codru, Chișinău, Republica Moldova

(540)

## Chocotime

(511) NCL(11-2022)

30 - cafea, ceai, cacao și înlocuitori ai acestora; orez, paste făinoase și tăiței; tapioca și sago; făină și preparate din cereale; pâine, produse de patiserie și cofetărie; ciocolată; înghețată, șerburi și alte înghețate comestibile; zahăr, miere, sirop de melasă; drojdie, praf de copt; sare, condimente, mirodenii, plante aromatice conservate; oțet, sosuri și alte condimente; gheață (apă înghețată);

35 - publicitate; administrarea, organizarea și managementul afacerilor; lucrări de birou.

(210) **050923**  
 (220) 20.12.2022  
 (730) **TAROL-DD S.R.L., MD**  
 Str. Jubiliară nr. 41a, MD-2019,  
 Codru, Chișinău, Republica Moldova  
 (540)

(210) **050925**  
 (220) 20.12.2022  
 (730) **TAROL-DD S.R.L., MD**  
 Str. Jubiliară nr. 41a, MD-2019,  
 Codru, Chișinău, Republica Moldova  
 (540)

## Éclat

(511) NCL(11-2022)  
 30 - cafea, ceai, cacao și înlocuitori ai acestora; orez, paste făinoase și tăiței; tapioca și sago; făină și preparate din cereale; pâine, produse de patiserie și cofetărie; ciocolată; înghețată, șerbeturi și alte înghețate comestibile; zahăr, miere, sirop de melasă; drojdie, praf de copt; sare, condimente, mirodenii, plante aromatice conservate; oțet, sosuri și alte condimente; gheață (apă înghețată);  
 35 - publicitate; administrarea, organizarea și managementul afacerilor; lucrări de birou.

(511) NCL(11-2022)  
 30 - cafea, ceai, cacao și înlocuitori ai acestora; orez, paste făinoase și tăiței; tapioca și sago; făină și preparate din cereale; pâine, produse de patiserie și cofetărie; ciocolată; înghețată, șerbeturi și alte înghețate comestibile; zahăr, miere, sirop de melasă; drojdie, praf de copt; sare, condimente, mirodenii, plante aromatice conservate; oțet, sosuri și alte condimente; gheață (apă înghețată);  
 35 - publicitate; administrarea, organizarea și managementul afacerilor; lucrări de birou.

(210) **050924**  
 (220) 20.12.2022  
 (730) **TAROL-DD S.R.L., MD**  
 Str. Jubiliară nr. 41a, MD-2019,  
 Codru, Chișinău, Republica Moldova  
 (540)

(210) **050926**  
 (220) 21.12.2022  
 (730) **ACTIV ADVISORS S.R.L., MD**  
 Șos. Muncești nr. 803, bloc 3,  
 MD-2029, Chișinău, Republica Moldova  
 (540)

## Désir

(511) NCL(11-2022)  
 30 - cafea, ceai, cacao și înlocuitori ai acestora; orez, paste făinoase și tăiței; tapioca și sago; făină și preparate din cereale; pâine, produse de patiserie și cofetărie; ciocolată; înghețată, șerbeturi și alte înghețate comestibile; zahăr, miere, sirop de melasă; drojdie, praf de copt; sare, condimente, mirodenii, plante aromatice conservate; oțet, sosuri și alte condimente; gheață (apă înghețată);  
 35 - publicitate; administrarea, organizarea și managementul afacerilor; lucrări de birou.

(511) NCL(11-2022)  
 03 - cosmetice și produse de toaletă nemedicinale; produse nemedicinale pentru curățarea dinților; produse de parfumerie, uleiuri esențiale; preparate pentru albit și alte substanțe pentru spălat; preparate pentru curățare, lustruire, degresare și șlefuire.

(210) **050927**  
 (220) 15.12.2022  
 (730) **ACTIV ADVISORS S.R.L., MD**  
 Șos. Muncești nr. 803, bloc 3,  
 MD-2029, Chișinău, Republica Moldova

(540)

**EASY CLEAN**

(511) NCL(11-2022)

03 - cosmetice și produse de toaletă nemedicinale; produse nemedicinale pentru curățarea dinților; produse de parfumerie, uleiuri esențiale; preparate pentru albit și alte substanțe pentru spălat; preparate pentru curățare, lustruire, degresare și șlefuire.

(210) **050928**

(220) 16.12.2022

(730) **ANATICIUC FAMILY ART S.R.L., MD**

MD-6237, Radoaia, Singerei, Republica Moldova

(540)



(511) NCL(11-2022)

25 - îmbrăcăminte, încălțăminte, articole care servesc la acoperirea capului;

35 - publicitate; administrarea, organizarea și managementul afacerilor; lucrări de birou.

(531) CFE(8) 27.05.09; 27.05.19.

(210) **050930**

(220) 16.12.2022

(730) **CIOBANU Vitalie, MD**

Str. Profesor Ion Dumeniuc nr. 16, ap. 106,  
MD-2075, Chișinău, Republica Moldova

(540)

**Fast&Fixed by Bredent**

(511) NCL(11-2022)

10 - aparate și instrumente chirurgicale, medicale, dentare și veterinare; membre, ochi și dinți artificiali; articole ortopedice; material de sutură; dispozitive terapeutice și de asistență, adaptate pentru persoanele cu handicap; aparate de masaj; aparate, dispozitive și articole pentru alăptarea bebelușilor; aparate, dispozitive și articole pentru activitatea sexuală;

44 - servicii medicale; servicii veterinare; servicii de igienă și de îngrijire a frumuseții pentru oameni sau animale; servicii de agricultură, acvacultură, horticultură și silvicultură.

(210) **050931**

(220) 19.12.2022

(730) **DOJO KUN, Asociație Obștească Clubul Sportiv de Karate, MD**

Bd. Cuza-Vodă nr. 13/3, ap. 102,  
MD-2060, Chișinău, Republica Moldova

(540)





- (511) NCL(11-2022)  
41 - educație; instruire; divertisment; activități sportive și culturale.  
(531) CFE(8) 03.01.04; 03.01.16; 24.03.13; 26.01.15.

- (210) **050932**  
(220) 19.12.2022  
(730) **GRĂJDIERU Ion, MD**  
Str. Dimitrie Cantemir nr. 34,  
MD-6201, Sîngerei, Republica Moldova  
(540)



- (511) NCL(11-2022)  
30 - cafea, ceai, cacao și înlocuitori ai acestora; orez, paste făinoase și tăiței; tapioca și sago; făină și preparate din cereale; pâine, produse de patiserie și cofetărie; ciocolată; înghețată, șerburi și alte înghețate comestibile; zahăr, miere, sirop de melasă; drojdie, praf de copt; sare, condimente, mirodenii, plante aromatice conservate; oțet, sosuri și alte condimente; gheață (apă înghețată);  
32 - bere; băuturi nealcoolice; ape minerale și carbogazoase; băuturi din fructe și sucuri de fructe; siropuri și alte preparate pentru fabricarea băuturilor nealcoolice;  
35 - publicitate; administrarea, organizarea și managementul afacerilor; lucrări de birou;  
43 - servicii de alimentație publică; servicii de cazare temporară.  
(531) CFE(8) 24.03.07; 24.17.07; 24.17.09; 26.01.01; 27.01.12; 27.05.09.

- (210) **050933**  
(220) 19.12.2022  
(730) **FLO MAĞAZACILIK VE PAZARLAMA ANONİM ŞİRKETİ, TR**  
Merkez Mahallesi Taşocağı, Caddesi No.24  
K.3, Mahmutbey, İstanbul, Turcia  
(540)



- (591) Culori revendicate: verde-închis, verde-deschis.  
(511) NCL(11-2022)  
18 - piele brută sau semiprelucrată; piei de animale; imitații de piele; moleschin (imitație de piele); genți; portchei; geamantane mari (cufere) de călătorie; geamantane; valize; umbrele; parasolare; bastoane; bice, articole de șelărie; scări de șa; curele din piele (șelărie); portmonee; etuiuri pentru carduri de credit (portmonee); apărătoare pentru ochi (harnașament); frâie (harnașamente); garnituri de harnașament; harnașamente; curele pentru cai; hamuri (harnașament); zăbale (harnașament); cutii din piele sau din piele artificială; casete din piele sau din piele artificială; cufere;  
25 - îmbrăcăminte, inclusiv lenjerie de corp și haine de stradă, altele decât hainele de protecție pentru uz special, ciorapi, fulare (haine), șaluri, bandane, eșarfe, curele (îmbrăcăminte), încălțăminte, pantofi, papuci, sandale, articole pentru acoperirea capului, pălării, căști cu viziera, berete, șepci (articole de îmbrăcăminte), calote de pălării;  
35 - furnizarea unei piețe on-line pentru cumpărătorii și vânzătorii de bunuri și servicii; regruparea unei game largi de produse în beneficiul terților, cu privire la următoarele produse: piele brută sau semiprelucrată, piei de animale, imitații de piele, moleschin (imitație de piele), genți, portchei, geamantane mari (cufere) de călătorie, geamantane, valize, umbrele, parasolare, bastoane, bice, articole de șelărie, scări de șa, curele din piele (șelărie), portmonee, etuiuri pentru carduri de credit (portmonee), apărătoare pentru ochi (harnașament), frâie (harnașamente), garnituri de harnașament, harnașamente, curele pen-

tru cai, hamuri (harnașament), zăbale (harnașament), cutii din piele sau din piele artificială, casete din piele sau din piele artificială, cufere, îmbrăcăminte, inclusiv lenjerie de corp și haine de stradă, altele decât haine de protecție pentru uz special, ciorapi, fulare (haine), șaluri, bandane, eșarfe, curele (îmbrăcăminte), încălțăminte, pantofi, papuci, sandale, articole pentru acoperirea capului, pălării, căști cu viziera, berete, șepci (articole de îmbrăcăminte), calote de pălării, care permit clienților să vizualizeze și să compare în mod convenabil produsele, astfel de servicii pot fi furnizate de magazine de desfacere cu amănuntul, puncte de desfacere angro, prin mijloace electronice sau prin cataloage de comandă cu livrare prin poștă.

(531) CFE(8) 26.01.18; 26.01.20; 27.05.01; 29.01.12.

(210) **050934**  
 (220) 20.12.2022  
 (730) **VINĂRIA BOSTAVAN S.R.L., întreprindere mixtă, MD**  
 MD-5352, Etulia, Vulcănești, UTA Găgăuzia, Republica Moldova  
 (540)

# GRAPE THIEF

(511) NCL(11-2022)  
 33 - băuturi alcoolice, cu excepția berii; preparate alcoolice pentru fabricarea băuturilor.  
 (531) CFE(8) 27.05.01.

(210) **050936**  
 (220) 21.12.2022  
 (730) **IEȘEANU Radu, MD**  
 Str. Valeriu Cupcea nr. 11,  
 MD-2009, Chișinău, Republica Moldova  
 (540)

## CERTO

(511) NCL(11-2022)  
 33 - băuturi alcoolice, cu excepția berii; preparate alcoolice pentru fabricarea băuturilor.

(210) **050937**  
 (220) 21.12.2022  
 (730) **IEȘEANU Radu, MD**  
 Str. Valeriu Cupcea nr. 11,  
 MD-2009, Chișinău, Republica Moldova  
 (540)

## NŌMEN

(511) NCL(11-2022)  
 33 - băuturi alcoolice, cu excepția berii; preparate alcoolice pentru fabricarea băuturilor.

(210) **050938**  
 (220) 21.12.2022  
 (730) **IEȘEANU Radu, MD**  
 Str. Valeriu Cupcea nr. 11,  
 MD-2009, Chișinău, Republica Moldova  
 (540)

## MUȘATINII

(511) NCL(11-2022)  
 33 - băuturi alcoolice, cu excepția berii; preparate alcoolice pentru fabricarea băuturilor.

(210) **050939**  
 (220) 22.12.2022  
 (730) **OLTEN MEDICAL S.R.L., MD**  
 Str. Kiev nr. 14/3, ap. 27,  
 MD-2068, Chișinău, Republica Moldova  
 (540)

## OLTENMEDICAL

(591) Culori revendicate: roșu, verde-deschis.  
 (511) NCL(11-2022)  
 44 - servicii medicale; servicii veterinare; servicii de igienă și de îngrijire a frumuseții pentru oameni sau animale; servicii de agricultură, acvacultură, horticultură și silvicultură.  
 (531) CFE(8) 27.05.10; 29.01.12.

- (210) **050942**  
 (220) 13.12.2022  
 (730) **BALABAN INTRAVEST S.R.L., societate comercială, MD**  
 MD-5024, Gura Căinarului, Florești, Republica Moldova  
 (540)

## NORDIC

- (511) NCL(11-2022)  
 32 - băuturi, inclusiv apă potabilă, apă cu arome, apă minerală și gazoasă; alte băuturi nealcoolice, inclusiv băuturi răcoritoare, băuturi energizante și băuturi pentru sportivi; băuturi și sucuri de fructe; siropuri, concentrate, prafuri și alte preparate pentru fabricarea băuturilor, inclusiv a apei cu arome, apelor minerale și gazoase, băuturilor răcoritoare, băuturilor energizante, băuturilor pentru sportivi, băuturilor de fructe; băuturi de legume.

- (210) **050945**  
 (220) 20.12.2022  
 (730) **AZAMET PLUS S.R.L., MD**  
 Str. Bugeacului nr. 23,  
 MD-6101, Ceadr-Lunga, UTA Găgăuzia,  
 Republica Moldova  
 (540)

## Storys

- (511) NCL(11-2022)  
 43 - servicii de alimentație publică; servicii de cazare temporară.

- (210) **050946**  
 (220) 21.12.2022  
 (730) **OLISGRUP S.R.L., MD**  
 MD-3739, Zubrești, Strășeni, Republica Moldova  
 (540)

**FLEKO**  
 S A N I T A R Y W A R E S

- (511) NCL(11-2022)  
 11 - aparate și instalații de iluminat, de încălzire, de răcire, de producere a vaporilor, de coacere, de uscare, de ventilare, de distribuire a apei și instalații sanitare.  
 (531) CFE(8) 26.11.08; 27.05.09; 27.05.10.

- (210) **050947**  
 (220) 21.12.2022  
 (730) **OLISGRUP S.R.L., MD**  
 MD-3739, Zubrești, Strășeni, Republica Moldova  
 (540)

 **ROTAKT**<sup>®</sup>  
 mai ușor cu munca

- (511) NCL(11-2022)  
 07 - mașini, mașini-unelte, unelte acționate electrice; motoare, cu excepția celor pentru vehiculele terestre; componente de cuplare și transmisie a mașinilor, cu excepția celor pentru vehiculele terestre; unelte agricole, altele decât unelte de mână, acționate manual; incubatoare pentru ouă; mașini automate de vânzare;  
 08 - scule și instrumente de mână, acționate manual; cuțite, furculițe și linguri; arme albe, cu excepția armelor de foc; aparate de ras.  
 (531) CFE(8) 15.07.01; 15.07.21; 27.05.09.

- (210) **050948**  
 (220) 21.12.2022  
 (730) **OLISGRUP S.R.L., MD**  
 MD-3739, Zubrești, Strășeni, Republica Moldova  
 (540)

 **Blade**<sup>®</sup>  
 From better to best

- (511) NCL(11-2022)  
 07 - mașini, mașini-unelte, unelte acționate electrice; motoare, cu excepția celor pentru vehi-

culele terestre; componente de cuplare și transmisie a mașinilor, cu excepția celor pentru vehiculele terestre; unelte agricole, altele decât unelte de mână, acționate manual; incubatoare pentru ouă; mașini automate de vânzare;

08 - scule și instrumente de mână, acționate manual; cuțite, furculițe și linguri; arme albe, cu excepția armelor de foc; aparate de ras.

(531) CFE(8) 14.07.16; 26.07.25; 26.13.25; 27.05.01.

(210) **050949**

(220) 21.12.2022

(730) **OLISGRUP S.R.L., MD**

MD-3739, Zubrești, Strășeni, Republica Moldova

(540)



(511) NCL(11-2022)

07 - mașini, mașini-unelte, unelte acționate electric; motoare, cu excepția celor pentru vehiculele terestre; componente de cuplare și transmisie a mașinilor, cu excepția celor pentru vehiculele terestre; unelte agricole, altele decât unelte de mână, acționate manual; incubatoare pentru ouă; mașini automate de vânzare;

08 - scule și instrumente de mână, acționate manual; cuțite, furculițe și linguri; arme albe, cu excepția armelor de foc; aparate de ras.

(531) CFE(8) 15.01.22; 18.01.08; 27.05.08.

(210) **050950**

(220) 21.12.2022

(730) **OLISGRUP S.R.L., MD**

MD-3739, Zubrești, Strășeni, Republica Moldova

(540)

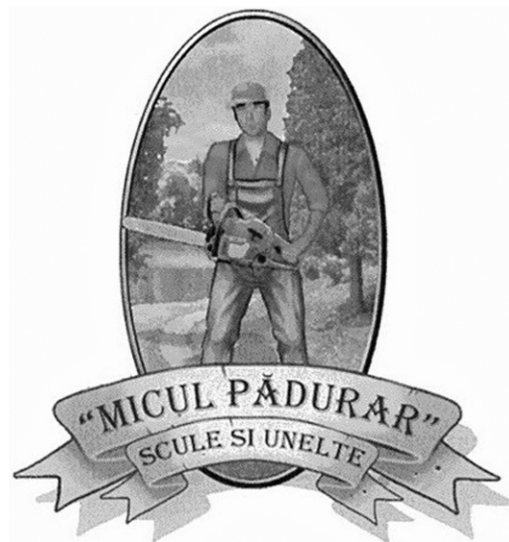

(511) NCL(11-2022)

07 - mașini, mașini-unelte, unelte acționate electric; motoare, cu excepția celor pentru vehiculele terestre; componente de cuplare și transmisie a mașinilor, cu excepția celor pentru vehiculele terestre; unelte agricole, altele decât unelte de mână, acționate manual; incubatoare pentru ouă; mașini automate de vânzare;

08 - scule și instrumente de mână, acționate manual; cuțite, furculițe și linguri; arme albe, cu excepția armelor de foc; aparate de ras.

(531) CFE(8) 02.01.15; 02.01.23; 06.19.01; 14.07.15; 25.01.06; 26.01.14; 27.05.09.

(210) **050951**

(220) 21.12.2022

(730) **OLISGRUP S.R.L., MD**

MD-3739, Zubrești, Strășeni, Republica Moldova

(540)



- (511) NCL(11-2022)  
 07 - mașini, mașini-unelte, unelte acționate electric; motoare, cu excepția celor pentru vehiculele terestre; componente de cuplare și transmisie a mașinilor, cu excepția celor pentru vehiculele terestre; unelte agricole, altele decât unelte de mână, acționate manual; incubatoare pentru ouă; mașini automate de vânzare;
- 08 - scule și instrumente de mână, acționate manual; cuțite, furculițe și linguri; arme albe, cu excepția armelor de foc; aparate de ras.
- (531) CFE(8) 03.04.04; 03.04.24; 26.07.25; 26.13.25; 27.05.09.

- (210) **050952**  
 (220) 21.12.2022  
 (730) **OLISGRUP S.R.L., MD**  
 MD-3739, Zubrești, Strășeni, Republica Moldova
- (540)



- (511) NCL(11-2022)  
 07 - mașini, mașini-unelte, unelte acționate electric; motoare, cu excepția celor pentru vehiculele terestre; componente de cuplare și transmisie a mașinilor, cu excepția celor pentru vehiculele terestre; unelte agricole, altele decât unelte de mână, acționate manual; incubatoare pentru ouă; mașini automate de vânzare;
- 08 - scule și instrumente de mână, acționate manual; cuțite, furculițe și linguri; arme albe, cu excepția armelor de foc; aparate de ras.
- (531) CFE(8) 05.11.11; 18.01.21; 27.03.15; 27.05.08.

- (210) **050953**  
 (220) 21.12.2022  
 (730) **OLISGRUP S.R.L., MD**  
 MD-3739, Zubrești, Strășeni, Republica Moldova

(540)



- (511) NCL(11-2022)  
 07 - mașini, mașini-unelte, unelte acționate electric; motoare, cu excepția celor pentru vehiculele terestre; componente de cuplare și transmisie a mașinilor, cu excepția celor pentru vehiculele terestre; unelte agricole, altele decât unelte de mână, acționate manual; incubatoare pentru ouă; mașini automate de vânzare;
- 08 - scule și instrumente de mână, acționate manual; cuțite, furculițe și linguri; arme albe, cu excepția armelor de foc; aparate de ras.
- (531) CFE(8) 15.07.01; 15.07.03; 27.05.08.

- (210) **050954**  
 (220) 21.12.2022  
 (730) **OLISGRUP S.R.L., MD**  
 MD-3739, Zubrești, Strășeni, Republica Moldova
- (540)



- (511) NCL(11-2022)  
 07 - mașini, mașini-unelte, unelte acționate electric; motoare, cu excepția celor pentru vehiculele terestre; componente de cuplare și transmisie a mașinilor, cu excepția celor pentru vehiculele terestre; unelte agricole, altele decât unelte de mână, acționate manual; incubatoare pentru ouă; mașini automate de vânzare;
- 08 - scule și instrumente de mână, acționate manual; cuțite, furculițe și linguri; arme albe, cu excepția armelor de foc; aparate de ras.
- (531) CFE(8) 05.05.20; 05.05.21; 15.01.13; 27.05.01; 27.05.09.

(210) **050955**  
 (220) 21.12.2022  
 (730) **OLISGRUP S.R.L., MD**  
 MD-3739, Zubrești, Strășeni, Republica Moldova  
 (540)



(511) NCL(11-2022)  
 07 - mașini, mașini-unelte, unelte acționate electric; motoare, cu excepția celor pentru vehiculele terestre; componente de cuplare și transmisie a mașinilor, cu excepția celor pentru vehiculele terestre; unelte agricole, altele decât unelte de mână, acționate manual; incubatoare pentru ouă; mașini automate de vânzare;  
 08 - scule și instrumente de mână, acționate manual; cuțite, furculițe și linguri; arme albe, cu excepția armelor de foc; aparate de ras.  
 (531) CFE(8) 24.15.21; 24.17.25; 26.03.23; 26.11.07; 27.05.01; 27.05.22.

(210) **050956**  
 (220) 21.12.2022  
 (730) **OLISGRUP S.R.L., MD**  
 MD-3739, Zubrești, Strășeni, Republica Moldova  
 (540)



(511) NCL(11-2022)  
 07 - mașini, mașini-unelte, unelte acționate electric; motoare, cu excepția celor pentru vehiculele terestre; componente de cuplare și transmisie a mașinilor, cu excepția celor pentru vehiculele terestre; unelte agricole, altele decât unelte de mână, acționate manual; incubatoare pentru ouă; mașini automate de vânzare;  
 08 - scule și instrumente de mână, acționate manual; cuțite, furculițe și linguri; arme albe, cu excepția armelor de foc; aparate de ras.  
 (531) CFE(8) 26.02.01; 26.07.09; 26.13.25; 27.05.01; 27.05.12; 27.05.17.

(210) **050957**  
 (220) 21.12.2022  
 (730) **OLISGRUP S.R.L., MD**  
 MD-3739, Zubrești, Strășeni, Republica Moldova  
 (540)



(511) NCL(11-2022)  
 07 - mașini, mașini-unelte, unelte acționate electric; motoare, cu excepția celor pentru vehiculele terestre; componente de cuplare și transmisie a mașinilor, cu excepția celor pentru vehiculele terestre; unelte agricole, altele decât unelte de mână, acționate manual; incubatoare pentru ouă; mașini automate de vânzare;  
 08 - scule și instrumente de mână, acționate manual; cuțite, furculițe și linguri; arme albe, cu excepția armelor de foc; aparate de ras.  
 (531) CFE(8) 05.03.11; 05.03.16; 05.05.19; 05.05.21; 25.01.09; 25.05.02; 27.05.03.

(210) **050958**  
 (220) 21.12.2022  
 (730) **OLISGRUP S.R.L., MD**  
 MD-3739, Zubrești, Strășeni, Republica Moldova

(540)



(511) NCL(11-2022)

07 - mașini, mașini-unelte, unelte acționate electrice; motoare, cu excepția celor pentru vehiculele terestre; componente de cuplare și transmisie a mașinilor, cu excepția celor pentru vehiculele terestre; unelte agricole, altele decât unelte de mână, acționate manual; incubatoare pentru ouă; mașini automate de vânzare;

08 - scule și instrumente de mână, acționate manual; cuțite, furculițe și linguri; arme albe, cu excepția armelor de foc; aparate de ras.

(531) CFE(8) 27.05.10; 27.05.17; 27.05.19; 27.05.22.

(210) **050961**

(220) 23.12.2022

(730) **BIOTEC-PRIM S.R.L., societate comercială, MD**

Str. Independenței nr. 14/3, ap. 4,  
MD-2043, Chișinău, Republica Moldova

(540)



(591) Culori revendicate: negru, roșu, alb.

(511) NCL(11-2022)

28 - jocuri, jucării și articole pentru joacă; aparate pentru jocuri video; articole de gimnastică și sport; decorațiuni (ornamente) pentru pomul de Crăciun.

(531) CFE(8) 03.07.17; 26.11.08; 27.05.11; 29.01.13.

(210) **050965**

(220) 26.12.2022

(730) **Gallaher Limited, GB**

Members Hill, Brooklands Road, Weybridge,  
Surrey KT13 0QU, Regatul Unit

(540)

## SOBRANIE GOLD LINE

(511) NCL(11-2022)

34 - tutun prelucrat sau neprelucrat; tutun de fumat, tutun de pipă, tutun de rulat, tutun de mestecat, snus cu tutun; țigarete, țigarete electronice, soluții lichide pentru utilizare în țigări electronice, vaporizatoare pentru tutun, țigări de foi, cigarillos (tip de trabuc de dimensiuni reduse); tutun de prizat; articole pentru fumători incluse în clasa 34; foite pentru țigarete, tuburi de țigară și chibrituri.

(210) **050966**

(220) 26.12.2022

(730) **JIZDAN Bogdan, MD**

Str. Miorița nr. 5/2, ap. 57,  
MD-2028, Chișinău, Republica Moldova

(540)

## VIUM

(511) NCL(11-2022)

29 - carne, pește, păsări și vânat; extracte din carne; fructe și legume conservate, congelate, uscate și fierte; jeleurii, dulceturii, compoturi; ouă; lapte, brânzeturi, unt, iaurt și alte produse lactate; uleiuri și grăsimi comestibile;

32 - bere; băuturi nealcoolice; ape minerale și carbogazoase; băuturi din fructe și sucuri de

fructe; siropuri și alte preparate pentru fabricarea băuturilor nealcoolice.

(210) **050967**

(220) 27.12.2022

(730) **OOO „MOLECUL”, RU**

Russia 123308, Moscow, Zorge str., house 5, building 3, Federația Rusă

(540)

**MOLECULE**

(511) NCL(11-2022)

35 - publicitate; administrarea, organizarea și managementul afacerilor; lucrări de birou;

42 - servicii științifice și tehnologice, precum și servicii de cercetare și de creație, referitoare la acestea; servicii de analiză industrială, cercetare industrială și proiectare industrială; servicii de control al calității și de autentificare; crearea și dezvoltarea calculatoarelor și programelor de calculator;

44 - servicii medicale; servicii veterinare; servicii de igienă și de îngrijire a frumuseții pentru oameni sau animale; servicii de agricultură, acvacultură, horticultură și silvicultură.

(531) CFE(8) 27.05.01.

(210) **050968**

(220) 22.12.2022

(730) **LINELLA S.R.L., MD**

Șos. Muncești nr. 121,  
MD-2002, Chișinău, Republica Moldova

(540)

**fidesco**

(591) Culori revendicate: roșu, verde.

(511) NCL(11-2022)

29 - carne, pește, păsări și vânat; extracte din carne; fructe și legume conservate, congelate, uscate și fierte; jeleurii, dulcețuri, compoturi; ouă; lapte, brânzeturi, unt, iaurt și alte produse lactate; uleiuri și grăsimi comestibile;

30 - cafea, ceai, cacao și înlocuitori ai acestora; orez, paste făinoase și tăiței; tapioca și sago; făină și preparate din cereale; pâine, produse de patiserie și cofetărie; ciocolată; înghețată, șerbeturi și alte înghețate comestibile; zahăr, miere, sirop de melasă; drojdie, praf de copt; sare, condimente, mirodenii, plante aromatice conservate; oțet, sosuri și alte condimente; gheață (apă înghețată);

32 - bere; băuturi nealcoolice; ape minerale și carbogazoase; băuturi din fructe și sucuri de fructe; siropuri și alte preparate pentru fabricarea băuturilor nealcoolice;

33 - băuturi alcoolice, cu excepția berii; preparate alcoolice pentru fabricarea băuturilor;

35 - publicitate; administrarea, organizarea și managementul afacerilor; lucrări de birou;

39 - transport; ambalarea și depozitarea mărfurilor; organizarea de călătorii;

43 - servicii de alimentație publică; servicii de cazare temporară.

(531) CFE(8) 05.03.14; 27.05.07; 29.01.12.

(210) **050969**

(220) 28.12.2022

(730) **CONOPLIN Irina, MD**

Str. Gavriil Musicescu nr. 4, ap. 32,  
MD-3702, Strășeni, Republica Moldova

(540)

**bunn**  
cafe

(511) NCL(11-2022)

43 - servicii de alimentație publică; servicii de cazare temporară.

(531) CFE(8) 27.05.17; 27.05.22.

(210) **050972**

(220) 28.12.2022

(730) **TINTIUC Irina, MD**

Str. N. Testemițanu nr. 24, ap. 16, MD-2003,  
Durlești, Chișinău, Republica Moldova



(540)



(511) NCL(11-2022)

30 - cafea, ceai, cacao și înlocuitori ai acestora; orez, paste făinoase și tăiței; tapioca și sago; făină și preparate din cereale; pâine, produse de patiserie și cofetărie; ciocolată; înghețată, șerburi și alte înghețate comestibile; zahăr, miere, sirop de melasă; drojdie, praf de copt; sare, condimente, mirodenii, plante aromatice conservate; oțet, sosuri și alte condimente; gheață;

35 - publicitate; administrarea, organizarea și managementul afacerilor.

(531) CFE(8) 01.03.11; 01.15.13; 07.01.24; 10.03.04; 11.01.04; 11.03.02; 20.05.16; 24.17.19; 25.01.19; 26.04.03; 27.05.01.

(210) 050973

(220) 30.12.2022

(730) RACICOVSCHI Liudmila, MD

Str. Ginta Latină nr. 17, ap. 72,

MD-2044, Chișinău, Republica Moldova

(540)



(526) Elementele mărcii asupra cărora solicitantul declară că renunță la invocarea oricărui drept exclusiv: „Lingerie”, cu excepția executării grafice deosebite.

(511) NCL(11-2022)

25 - îmbrăcăminte, încălțăminte, articole care servesc la acoperirea capului.

(531) CFE(8) 02.03.05; 02.03.16; 02.03.23; 27.03.02; 27.05.08.

(210) 050975

(220) 29.12.2022

(730) FRUCTUSEZON S.R.L., MD

MD-7728, Răzeni, Ialoveni, Republica Moldova

(540)

(511) NCL(11-2022)

29 - carne, pește, păsări și vânat; extracte din carne; fructe și legume conservate, congelate, uscate și fierte; jeleurii, dulceturi, compoturi; ouă; lapte, brânzeturi, unt, iaurt și alte produse lactate; uleiuri și grăsimi comestibile;

30 - cafea, ceai, cacao și înlocuitori ai acestora; orez, paste făinoase și tăiței; tapioca și sago; făină și preparate din cereale; pâine, produse de patiserie și cofetărie; ciocolată; înghețată, șerburi și alte înghețate comestibile; zahăr, miere, sirop de melasă; drojdie, praf de copt; sare, condimente, mirodenii, plante aromatice conservate; oțet, sosuri și alte condimente; gheață (apă înghețată);

31 - produse agricole, de acvacultură, horticole și forestiere, brute și neprelucrate; cereale și semințe crude și neprocesate; fructe și legume proaspete, plante aromatice proaspete; plante și flori naturale; bulbi, răsaduri și semințe pentru plantare; animale vii; hrană și băuturi pentru animale; malț.

(531) CFE(8) 05.03.15; 05.07.23; 05.09.23; 27.03.11; 27.05.08.

(210) **050976**

(220) 29.12.2022

(730) **Centrul Media pentru Tineri, asociație obștească, MD**

Str. Alexei Mateevici nr. 46/1,  
MD-2009, Chișinău, Republica Moldova

(540)



(591) Culori revendicate: oranj, negru, alb.

(511) NCL(11-2022)

41 - educație; instruire; divertisment; activități sportive și culturale.

(531) CFE(8) 02.09.14; 02.09.15; 27.05.15; 29.01.13.

(210) **050984**

(220) 27.12.2022

(730) **ROGOB S.R.L., firmă de producție și comerț, MD**

Str. Gloriei nr. 1/1, MD-4823,  
Goianul Nou, Stăuceni, Chișinău, Republica Moldova

(540)



(526) Elementele mărcii asupra cărora solicitantul declară că renunță la invocarea oricărui drept

exclusiv: „ORIGINAL & EXCLUSIVE”, cu excepția executării grafice deosebite.

(511) NCL(11-2022)

29 - carne, pește, păsări și vânat; extracte din carne; fructe și legume conservate, congelate, uscate și fierte; jeleurii, dulceturi, compoturi; ouă; lapte, brânzeturi, unt, iaurt și alte produse lactate; uleiuri și grăsimi comestibile;

35 - publicitate; administrarea, organizarea și managementul afacerilor; lucrări de birou.

(531) CFE(8) 05.05.02; 05.13.07; 05.13.11; 25.01.05; 25.01.19; 25.01.25; 27.05.09.

(210) **050985**

(220) 28.12.2022

(730) **EFES VITANTA MOLDOVA BREWERY S.A., întreprindere mixtă, MD**

Str. Uzinelor nr. 167,  
MD-2023, Chișinău, Republica Moldova

(540)



(591) Culori revendicate: galben, negru, roșu, maro de diferite nuanțe, alb, gri, auriu.

(511) NCL(11-2022)

32 - bere; băuturi nealcoolice; ape minerale și carbogazoase; băuturi din fructe și sucuri de fructe; siropuri și alte preparate pentru fabricarea băuturilor nealcoolice.

(531) CFE(8) 03.07.01; 03.07.16; 05.07.02; 05.07.03; 25.01.15; 25.07.21; 25.12.01; 27.05.09; 29.01.15.

- (210) **050986**  
 (220) 28.12.2022  
 (730) **EFES VITANTA MOLDOVA BREWERY S.A., întreprindere mixtă, MD**  
 Str. Uzinelor nr. 167,  
 MD-2023, Chișinău, Republica Moldova  
 (540)



- (591) Culori revendicate: roșu, alb, galben de diferite nuanțe, gri-deschis.

- (511) NCL(11-2022)  
 32 - bere; băuturi nealcoolice; ape minerale și carbogazoase; băuturi din fructe și sucuri de fructe; siropuri și alte preparate pentru fabricarea băuturilor nealcoolice.  
 (531) CFE(8) 03.07.15; 03.07.16; 03.07.24; 06.01.02; 06.03.05; 25.01.15; 27.05.11; 29.01.14.

- 
- (210) **050987**  
 (220) 29.12.2022  
 (730) **REAL-PRODUS S.R.L., societate comercială, MD**  
 Str. Lenin nr. 197, MD-6116,  
 Tomai, UTA Găgăuzia, Republica Moldova  
 (540)

## ROCK&WINE

- (511) NCL(11-2022)  
 32 - bere; băuturi nealcoolice; ape minerale și carbogazoase; băuturi din fructe și sucuri de fructe; siropuri și alte preparate pentru fabricarea băuturilor nealcoolice;  
 33 - băuturi alcoolice, cu excepția berii; preparate alcoolice pentru fabricarea băuturilor.

## Mărci înregistrate în baza cererilor acceptate parțial

(111) **37599**  
 (151) 23.11.2022  
 (181) 11.08.2031  
 (210) 048590  
 (220) 11.08.2021  
 (730) **PRODAGROTRADE S.R.L., MD**  
 Str. Studenților nr. 3, ap. 35, MD-4839,  
 Stăuceni, Chișinău, Republica Moldova  
 (540)



(526) Elementele mărcii asupra cărora nu se extinde dreptul exclusiv: „Bun”, cu excepția executării grafice deosebite.  
 (591) Culori revendicate: roșu, albastru, alb.  
 (511) NCL(11-2021)  
 26 - dantele, trese și broderii, panglici și funde de mercurie; nasturi, capse și copci, ace și ace cu gămălie; flori artificiale; decorațiuni pentru păr; păr fals;  
 28 - jocuri, jucării și articole pentru joacă; aparate pentru jocuri video; articole de gimnastică și sport; decorațiuni (ornamente) pentru pomul de Crăciun.  
 (531) CFE(8) 04.05.21; 27.03.02; 27.03.15; 27.05.08; 27.05.10; 29.01.13.

(111) **37603**  
 (151) 24.11.2022  
 (181) 19.08.2031  
 (210) 048632  
 (220) 19.08.2021  
 (730) **ZALMANOV Shmoel, MD**  
 Str. Habad Liubavici nr. 5, ap. 11,  
 MD-2012, Chișinău, Republica Moldova  
 (540)

## GAN CHABAD

(526) Elementele mărcii asupra cărora nu se extinde dreptul exclusiv: „CHABAD”.  
 (511) NCL(11-2021)  
 41 - educație; instruire; divertisment; activități sportive și culturale.

(111) **37604**  
 (151) 24.11.2022  
 (181) 23.09.2031  
 (210) 048779  
 (220) 23.09.2021  
 (730) **RUSU Mariana, MD**  
 Str. Anton Ablov nr. 35, MD-2019,  
 Codru, Chișinău, Republica Moldova  
 (540)



(526) Elementele mărcii asupra cărora nu se extinde dreptul exclusiv: „LABORATOR”, „MD”, cu excepția executării grafice deosebite.  
 (591) Culori revendicate: albastru, roșu, verde, negru.  
 (511) NCL(11-2021)  
 44 - servicii medicale; servicii veterinare; servicii de igienă și de îngrijire a frumuseții pentru oameni sau animale; servicii de agricultură, acvacultură, horticultură și silvicultură.  
 (531) CFE(8) 01.13.01; 01.13.10; 01.13.15; 19.11.04; 19.11.05; 19.11.09; 27.03.15; 27.05.08; 29.01.14.

(111) **37605**  
 (151) 24.11.2022  
 (181) 20.10.2031  
 (210) 048972  
 (220) 20.10.2021  
 (730) **DAVID Mihai, MD**  
 MD-6234, Pepeni, Sîngerei, Republica Moldova

(540)



(511) NCL(11-2021)

- 06 - metale comune și aliajele lor; minereuri; materiale metalice pentru edificare și construcții; construcții transportabile metalice; cabluri și fire metalice neelectrice; produse de feronerie metalică; containere metalice pentru depozitare sau transport; seifuri;
- 37 - servicii de construcții; servicii de instalare și reparații; extracții miniere, forare de petrol și gaze;
- 42 - servicii științifice și tehnologice, precum și servicii de cercetare și de creație, referitoare la acestea; servicii de analiză, servicii de cercetare industrială și design industrial; servicii de control al calității și de autentificare; crearea și dezvoltarea hardware și software de calculator.

(531) CFE(8) 06.01.04; 07.05.01; 26.03.23; 26.11.13; 27.05.17.

(111) 37606

(151) 24.11.2022

(181) 12.11.2031

(210) 049119

(220) 12.11.2021

(730) **CREDIT GRUP VS S.R.L., organizație de creditare nebanară, MD**  
Str. Ismail nr. 102/6,  
MD-2001, Chișinău, Republica Moldova

(540)

CREDIT SUPPORT



(526) Elementele mărcii asupra cărora nu se extinde dreptul exclusiv: „CREDIT SUPPORT”, cu excepția executării grafice deosebite.

(511) NCL(11-2021)

- 35 - publicitate; managementul, organizarea și administrarea afacerilor comerciale; lucrări de birou;
- 36 - servicii financiare, monetare și bancare; servicii de asigurări; afaceri imobiliare.

(531) CFE(8) 02.01.01; 02.01.16; 02.01.23; 27.05.11.

(111) 37607

(151) 24.11.2022

(181) 11.12.2030

(210) 047221

(220) 11.12.2020

(730) **STONE SHOP S.R.L., MD**

Str. Mitropolit Dosoftei nr. 124,  
MD-2004, Chișinău, Republica Moldova

(540)

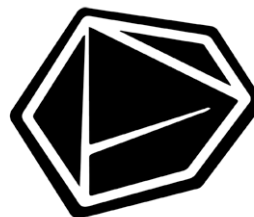

PIATRA®  
SHOP

(526) Elementele mărcii asupra cărora nu se extinde dreptul exclusiv: „PIATRA”, „SHOP”, „®”, cu excepția executării grafice deosebite.

(511) NCL(11-2020)

- 19 - materiale de construcție nemetalice; conducte rigide nemetalice pentru construcție; asfalt, smoală, gudron și bitum; construcții transportabile nemetalice; monumente nemetalice;
- 35 - publicitate; gestiunea afacerilor comerciale; administrare comercială; lucrări de birou;
- 37 - servicii de construcții; servicii de instalare și reparații; extracții miniere, forare de petrol și gaze;
- 40 - prelucrarea materialelor; reciclarea deșeurilor și gunoiului; purificarea aerului și tratarea apei; servicii de imprimare; conservarea alimentelor și băuturilor.

(531) CFE(8) 17.02.01; 17.02.02; 17.02.04;  
26.15.07; 26.15.13; 26.15.15; 27.05.10.

(111) **37609**

(151) 24.11.2022

(181) 20.10.2031

(210) 048976

(220) 20.10.2021

(730) **NEZDOIMINOVA Vadim, MD**

Bd. Ștefan cel Mare și Sfânt nr. 64, ap. 37,  
MD-2001, Chișinău, Republica Moldova

(540)



(526) Elementele mărcii asupra cărora nu se extinde dreptul exclusiv: „ANGAR”, „.MD”, cu excepția executării grafice deosebite.

(511) NCL(11-2021)

02 - vopsele, finisuri, lacuri; substanțe de protecție contra ruginii și contra deteriorării lemnului; materiale colorante; coloranți; cerneluri pentru imprimare, marcare și gravare; rășini naturale în stare brută; metale sub formă de folie și pulbere utilizate în pictură, decorare, imprimare și artă;

06 - metale comune și aliajele lor; minereuri; materiale metalice pentru edificare și construcții; construcții transportabile metalice; cabluri și fire metalice neelectrice; produse de feronerie metalică; containere metalice pentru depozitare sau transport; seifuri;

11 - aparate și instalații de iluminat, de încălzire, de răcire, de producere a vaporilor, de gătit, de uscare, de ventilare, de distribuire a apei și instalații sanitare;

31 - produse agricole, de acvacultură, horticole și forestiere brute și neprelucrate; cereale și semințe crude și neprelucrate; fructe și legume proaspete, ierburi proaspete; plante și flori naturale; bulbi, răsaduri și semințe pentru plantare; animale vii; hrană și băuturi pentru animale; malț;

37 - servicii de construcții; servicii de instalare și reparații; extracții miniere, forare de petrol și gaze;

42 - servicii științifice și tehnologice, precum și servicii de cercetare și de creație, referitoare la acestea; servicii de analiză, servicii de cercetare industrială și design industrial; servicii de control al calității și de autentificare; crearea și dezvoltarea hardware și software de calculator.

(531) CFE(8) 07.01.09; 07.01.14; 07.01.24;  
07.01.25; 27.05.11.

(111) **37613**

(151) 25.11.2022

(181) 14.01.2032

(210) 049466

(220) 14.01.2022

(310) 36237

(320) 23.07.2021

(330) AD

(730) **Philip Morris Products S.A., CH**

Quai Jeanrenaud 3, 2000 Neuchâtel, Elveția

(540)

## TEREA RUBY PEARL

(526) Elementele mărcii asupra cărora nu se extinde dreptul exclusiv: „RUBY”, „PEARL”.

(511) NCL(11-2022)

34 - vaporizatoare cu fir pentru țigări electronice și dispozitive electronice de fumat; tutun, brut sau prelucrat; produse din tutun, inclusiv țigări de foi, țigarete, cigarillos, tutun pentru rularea propriilor țigarete, tutun de pipă, tutun de mestecat, tutun de prizat, kretek; snus; înlocuitori de tutun (cu excepția celor pentru uz medical); articole pentru fumători, inclusiv foite și tuburi pentru țigarete, filtre pentru țigarete, recipiente de tutun, tabachere pentru țigarete și scrumiere pentru fumători, pipe, dispozitive de buzunar pentru rularea țigaretelor, brichete pentru fumători; chibrituri; bețe de tutun, produse din tutun pentru a fi încălzite, dispozitive electronice și părți ale acestora pentru încălzirea țigaretelor sau a tutunului pentru eliberarea de aerosoli care conțin nicotină pentru inhalare; soluții de nicotină lichidă pentru utilizare în țigări electronice; dispozitive electronice de fumat; țigări electronice; țigări electronice folosite ca înlocuitori ai țigărilor tradiționale; dispozitive electronice pentru inhalarea aerosolilor care conțin nicotină; dispozitive de vaporizare orale pentru fumători, produse din tutun și

Înlocuitori de tutun; articole pentru țigări electronice destinate fumătorilor; piese și accesorii pentru produsele sus-menționate incluse în clasa 34; stingătoare pentru țigarete și țigări de foi încălzite, precum și pentru bețe de tutun încălzite; huse pentru țigări electronice reîncărcabile.

- (111) **37621**  
 (151) 26.11.2022  
 (181) 26.08.2031  
 (210) 048654  
 (220) 26.08.2021  
 (730) **EURO-ALCO S.R.L., MD**  
 Str. Bucuriei nr. 20,  
 MD-2004, Chișinău, Republica Moldova  
 (540)



- (526) Elementele mărcii asupra cărora nu se extinde dreptul exclusiv: forma buteliei, toate elementele verbale, cu excepția executării grafice deosebite.  
 (554) Marcă tridimensională.  
 (591) Culori revendicate: alb, negru, auriu de diferite nuanțe, maro de diferite nuanțe, sur de diferite nuanțe, bej.  
 (511) NCL(11-2021)  
 21 - ustensile și recipiente de menaj sau de bucătărie; vase de bucătărie și articole de masă, cu excepția cuțitelor, furculițelor și lingurilor; piepteni și bureți; perii, cu excepția pensulelor; materiale pentru perii; articole pentru curățare; sticlă brută sau semiprelucrată, cu excepția sticlei de construcție; articole de sticlă, articole de porțelan și faianță;  
 33 - băuturi alcoolice, cu excepția berii; preparate alcoolice pentru fabricarea băuturilor.

- (531) CFE(8) 19.07.01; 19.07.20; 24.03.07; 24.03.14; 25.01.10; 27.05.10; 27.07.11; 29.01.15.

- (111) **37622**  
 (151) 26.11.2022  
 (181) 16.11.2031  
 (210) 049130  
 (220) 16.11.2021  
 (730) **ȘTIRBU Andrei, MD**  
 MD-4816, Ciopleni, Criuleni, Republica Moldova  
 (540)

# ATiPiG

- (511) NCL(11-2021)  
 25 - îmbrăcăminte, încălțăminte, articole care servesc la acoperirea capului;  
 32 - bere; băuturi nealcoolice; ape minerale și gazeoase; băuturi din fructe și sucuri de fructe; siropuri și alte preparate nealcoolice pentru fabricarea băuturilor;  
 33 - băuturi alcoolice, cu excepția berii; preparate alcoolice pentru fabricarea băuturilor.  
 (531) CFE(8) 24.15.07; 26.03.23; 27.05.09.

- (111) **37624**  
 (151) 26.11.2022  
 (181) 09.09.2031  
 (210) 048754  
 (220) 09.09.2021  
 (730) **BUIANOVA Ecaterina, MD**  
 Str. M. Sadoveanu nr. 37, MD-2092,  
 Tohatin, Chișinău, Republica Moldova  
 (540)

# JOLIDON

- (511) NCL(11-2021)  
 25 - îmbrăcăminte, încălțăminte, articole care servesc la acoperirea capului;  
 35 - lucrări de birou.

(111) **37626**  
 (151) 25.11.2022  
 (181) 24.01.2032  
 (210) 049518  
 (220) 24.01.2022  
 (730) **DARIE Marianna, MD**  
 Str. Dacilor nr. 6, MD-2082,  
 Colonița, Chișinău, Republica Moldova  
 (540)



**Brow  
Xenna**

(526) Elementele mărcii asupra cărora nu se extinde dreptul exclusiv: „Brow”, cu excepția executării grafice deosebite.  
 (511) NCL(11-2022)  
 03 - produse nemedicinale pentru curățarea dinților; produse de parfumerie, uleiuri esențiale; preparate pentru albit și alte substanțe pentru spălat; preparate pentru curățare, lustruire, degresare și șlefuire;  
 35 - publicitate; administrarea, organizarea și managementul afacerilor; lucrări de birou;  
 44 - servicii medicale; servicii veterinare; servicii de igienă pentru animale; servicii de agricultură, acvacultură, horticultură și silvicultură.  
 (531) CFE(8) 05.03.11; 05.03.13; 05.03.15; 27.05.17.

(111) **37628**  
 (151) 29.11.2022  
 (181) 25.01.2032  
 (210) 049550  
 (220) 25.01.2022  
 (730) **BUELO S.R.L., MD**  
 Str. Acad. Sergiu Rădăuțanu nr. 9, ap. 206,  
 MD-2045, Chișinău, Republica Moldova  
 (540)

**RIBNII STANDART**

(526) Elementele mărcii asupra cărora nu se extinde dreptul exclusiv: „RIBNII”, „STANDART”.  
 (511) NCL(11-2022)  
 29 - pește, produse din pește, fructe de mare.

(111) **37629**  
 (151) 28.11.2022  
 (181) 25.01.2031  
 (210) 047391  
 (220) 25.01.2021  
 (730) **CONFORT S.R.L., firmă de producție și comerț, MD**  
 Str. Mesager nr. 19,  
 MD-2069, Chișinău, Republica Moldova  
 (540)



(526) Elementele mărcii asupra cărora nu se extinde dreptul exclusiv: „Ferma DIN PETREȘTI”, „CARNE ȘI MEZELURI”, cu excepția executării grafice deosebite.  
 (511) NCL(11-2021)  
 29 - carne, păsări și vânat; extracte din carne; toate produsele sus-menționate provenite din Petrești;  
 35 - publicitate; managementul, organizarea și administrarea afacerilor comerciale; lucrări de birou;  
 43 - servicii de alimentație publică; servicii de cazare temporară.  
 (531) CFE(8) 03.06.01; 03.06.25; 07.01.09; 07.01.24; 24.17.02; 26.05.18; 27.05.09.



(111) **37637**  
 (151) 01.12.2022  
 (181) 11.05.2031  
 (210) 048074  
 (220) 11.05.2021  
 (730) **MGA Entertainment, Inc., US**  
 9220 Winnetka Avenue, Chatsworth,  
 California 91311, Statele Unite ale Americii  
 (540)

## RAINBOW HIGH

(511) NCL(11-2021)  
 28 - jocuri, jucării și articole pentru joacă; mașini automate pentru jocuri, mașini de jocuri recreative acționate cu monede; baloane pentru petreceri, mingi de plajă, păpuși umplute cu nisip sau bobite, jocuri de masă, jocuri de cărți, ornamente pentru pomul de Crăciun (cu excepția articolelor de iluminat și a dulciurilor), confeti, păpuși; îmbrăcăminte de păpuși, mobilă pentru căsuțe de păpuși, personaje de jucărie fantastice, bile pentru locuri de joacă, cărți de joc; jucării de pluș, marionete, jucării sub formă de puzzle-uri, figurine de jucărie și accesoriile acestora, vehicule (jucării), seturi de joacă cu mașinuțe de jucărie, trotinete, jucării acționate prin învârtirea unei cheițe.

(111) **37639**  
 (151) 01.12.2022  
 (181) 15.02.2032  
 (210) 049642  
 (220) 15.02.2022  
 (730) **BURUIANĂ Gheorghe, MD**  
 Str. Tighecianului nr. 93,  
 MD-6301, Leova, Republica Moldova  
 (540)



(526) Elementele mărcii asupra cărora nu se extinde dreptul exclusiv: „Asociația Studenților”, „Reziendenților în Medicină”, cu excepția executării grafice deosebite.  
 (591) Culori revendicate: alb, albastru de diferite nuanțe, turcoaz, negru, gri.  
 (511) NCL(11-2022)  
 16 - hârtie și carton; produse de imprimare; articole pentru legătorie; fotografii; articole de papetărie și de birou, cu excepția mobilei; adezivi pentru papetărie sau menaj; materiale de desen și materiale pentru artiști; pensule; materiale didactice și de instruire; foi, folii și pungi din plastic pentru împachetare și ambalare; caractere și clișee tipografice;  
 35 - publicitate; administrarea, organizarea și managementul afacerilor; lucrări de birou;  
 41 - educație; instruire; divertisment; activități sportive și culturale;  
 42 - servicii științifice și tehnologice, precum și servicii de cercetare și de creație, referitoare la acestea; servicii de analiză industrială, cercetare industrială și proiectare industrială; servicii de control al calității și de autentificare; crearea și dezvoltarea calculatoarelor și programelor de calculator;  
 44 - servicii medicale; servicii veterinare; servicii de igienă și de îngrijire a frumuseții pentru oameni sau animale; servicii de agricultură, acvacultură, horticultură și silvicultură.  
 (531) CFE(8) 24.01.09; 24.01.15; 24.01.20; 24.11.03; 27.05.02; 29.01.15.

(111) **37640**  
 (151) 02.12.2022  
 (181) 05.03.2031  
 (210) 047633  
 (220) 05.03.2021  
 (730) **CIUHRIL Ceslav, MD**  
 Str. Nichita Smochină nr. 29,  
 MD-2021, Chișinău, Republica Moldova  
 (540)

## ONE AND ONLY

(511) NCL(11-2021)  
 35 - publicitate; lucrări de birou;  
 39 - transport; ambalarea și depozitarea mărfurilor; organizarea de călătorii;  
 41 - educație; instruire; divertisment; activități sportive și culturale;

- 43 - servicii de alimentație publică; servicii de cazare temporară;
- 44 - servicii medicale; servicii veterinare; servicii de igienă și de îngrijire a frumuseții pentru oameni sau animale; servicii de agricultură, acvacultură, horticultură și silvicultură.

---

(111) **37641**

(151) 02.12.2022

(181) 05.03.2031

(210) 047634

(220) 05.03.2021

(730) **CIUHRIL Ceslav, MD**

Str. Nichita Smochină nr. 29,  
MD-2021, Chișinău, Republica Moldova

(540)

## ONLYONE

(511) NCL(11-2021)

- 35 - publicitate; lucrări de birou;
- 39 - transport; ambalarea și depozitarea mărfurilor; organizarea de călătorii;
- 41 - educație; instruire; divertisment; activități sportive și culturale;
- 43 - servicii de alimentație publică; servicii de cazare temporară;
- 44 - servicii medicale; servicii veterinare; servicii de igienă și de îngrijire a frumuseții pentru oameni sau animale; servicii de agricultură, acvacultură, horticultură și silvicultură.

---

(111) **37705**

(151) 21.12.2022

(181) 11.03.2032

(210) 049759

(220) 11.03.2022

(730) **BasInvest-Prim S.R.L., MD**

Bd. Mircea cel Bătrîn nr. 29/3, ap. (of.) 48,  
MD-2075, Chișinău, Republica Moldova

(540)

(511) NCL(11-2022)

- 09 - aparate și instrumente științifice, pentru cercetare, de navigare, geodezice, fotografice, cinematografice, audiovizuale, optice, de cântărire, de măsurare, de semnalizare, de detectare, de testare, de verificare, de salvare și didactice; aparate și instrumente pentru conducerea, distribuția, transformarea, acumularea, reglarea sau comanda curentului electric; aparate și instrumente pentru înregistrarea, transmiterea, reproducerea sau procesarea sunetului, imaginilor sau datelor; suporturi media înregistrate și descărcabile, software de calculator, suporturi media digitale sau analogice de înregistrare și de stocare fără conținut; mecanisme pentru aparate cu preplată; case de marcat, dispozitive de calculat; calculatoare și dispozitive periferice de calculator; costume de scafandru, măști pentru scafandri, tampoane de urechi pentru scafandri, cleme nazale pentru scafandri și înotători, mănuși de scafandru, aparate de respirat sub apă pentru înot subacvatic; extinctoare; toate produsele susmenționate, cu excepția aparatelor de radio și televiziune, aparatelor pentru înregistrarea și reproducerea sunetului pe bandă magnetică, amplificatoarelor hi-fi, aparatelor de control de la distanță;
- 39 - transport; ambalarea și depozitarea mărfurilor; organizarea de călătorii;
- 42 - servicii științifice și tehnologice, precum și servicii de cercetare și de creație, referitoare la acestea; servicii de analiză industrială, cercetare industrială și proiectare industrială; servicii de control al calității și de autentificare; crearea și dezvoltarea calculatoarelor și programelor de calculator.
- (531) CFE(8) 16.03.17; 24.17.24; 26.01.03; 26.07.04; 27.05.24.

---

(111) **37707**

(151) 20.12.2022

(181) 27.09.2031

(210) 048819

(220) 27.09.2021

(730) **PASCARU Aurelia, MD**

Str. Ginta Latină nr. 13/1, ap. 8,  
MD-2044, Chișinău, Republica Moldova



(540)



(511) NCL(11-2021)

- 25 - îmbrăcăminte, încălțăminte, articole care servesc la acoperirea capului;
- 28 - jocuri, jucării și articole pentru joacă; aparate pentru jocuri video; articole de gimnastică și sport; decorațiuni (ornamente) pentru pomul de Crăciun;
- 35 - lucrări de birou;
- 36 - servicii financiare, monetare și bancare; servicii de asigurări; afaceri imobiliare;
- 41 - educație; instruire; divertisment; activități sportive și culturale.

(531) CFE(8) 26.04.01; 26.04.09; 27.05.07.

(111) **37708**

(151) 22.12.2022

(181) 09.12.2031

(210) 049290

(220) 09.12.2021

(730) **PASCARI Alexei, MD**

Str. Alba Iulia nr. 194, bloc 2, ap. 26,  
MD-2071, Chișinău, Republica Moldova

(540)

## ADVANCIS

(511) NCL(11-2021)

- 05 - produse farmaceutice, medicale și de uz veterinar, cu excepția produselor antiparazitare pentru animale; produse igienice de uz medical; substanțe și alimente dietetice de uz medical sau veterinar, alimente pentru sugari; suplimente dietetice pentru oameni și animale.

(111) **37709**

(151) 22.12.2022

(181) 18.01.2032

(210) 049482

(220) 18.01.2022

(730) **DF World of Spices GmbH, DE**

Dieter-Fuchs-Strasse 10, 49201 Dissen,  
Germania

(540)



(526) Elementele mărcii asupra cărora nu se extinde dreptul exclusiv: „GARANȚIA CALITĂȚII”, cu excepția executării grafice deosebite.

(591) Culori revendicate: măsliniu, alb.

(511) NCL(11-2022)

- 29 - carne, pește, păsări și vânat; extracte din carne; fructe și legume conservate, congelate, uscate și fierte; jeleurii, dulcețuri, compoturi; ouă; lapte, brânzeturi, unt, iaurt și alte produse lactate; uleiuri și grăsimi de uz alimentar; înlocuitori de carne; cârnați vegetali preparați din proteină de soia (cârnați de soia); chiftele vegetale prăjite făcute din soia (înlocuitori de carne) și gulaș de soia; aspicuri din carne, pește, fructe și legume; fructe sau legume conservate în ulei, muștar, oțet sau sirop (în saramură); cartofi, preparați; anghinare și miezuri de anghinare procesate; ardei iuți conservați; ardei preparați; năut, preparat; leguminoase preparate, linte (legume) conservată; germeni și lăstari de legume și fructe (prelucrați); măsline (pregătite), măsline umplute; ardei chili (preparați); piri piri (ardei chili), preparați; castraveci; nuci preparate; germeni de soia (preparați); castane gătite; piure de castane; murături; ciuperci, preparate; trufe gătite; produse tarținabile pe bază de trufe (creme de trufe); gelatină de uz alimentar; glazuri comestibile pentru alimente pe bază de carne, pește, testacee, păsări, vânat, extracte de carne, produse lactate, supe, ciuperci, fructe, legume, cartofi, boabe de soia, nuci sau semințe; sucuri de legume pentru gătit; uleiuri, inclusiv

uleiuri cu mirodenii, uleiuri condimentate, uleiuri de ciuperci, uleiuri de plante, uleiuri de fructe, uleiuri de legume, uleiuri de fructe de pădure, uleiuri de usturoi, uleiuri de semințe, uleiuri de nuci, uleiuri pe bază de trufe, ulei de măsline; uleiuri aromatizate, cu mirodenii; fructe de pădure (prelucrate); prafuri de fructe, fructe de pădure și legume; semințe preparate, praf de semințe; sosuri pentru gustări și preparate pentru fabricarea sosurilor pentru gustări; paste constând din carne, pește, păsări, vânat, extracte de carne, legume și produse lactate, cu adaos de mirodenii; piureuri constând din roșii, fasole, castane, mazăre; tocane; hummus (pastă de năut); pastă de trufe; pate de ficat; baze de supă, baze de ciorbă; concentrate pentru pregătirea supeilor; supe, consommé-uri, bulion, ciorbe; concentrate de legume, carne și carne de pasăre, cuburi de bulion; preparate pentru gătirea supelor, consommé-urilor, bulionului și ciobelor, toate și în formă deshidratată; amestecuri de legume pentru supe (procesate); lapte de soia, lapte de nucă de cocos pentru uz culinar, brânză, tofu; gemuri și marmeladă din fructe; amestecuri cu conținut de grăsime pentru tartine; alimente produse în principal din fasole sau năut cu adaos de făină de soia, inclusiv falafel; ulei din semințe de in pentru uz culinar; extracte de alge; alge preparate, foi din alge de mare; ouă de melci; melci, moluște și crustacee procesate; gustări și gustări sub formă de mâncăruri ușoare constând în principal din carne, pește, testacee, crustacee, moluște, păsări, vânat, extracte de carne, produse lactate, supe, ciuperci, fructe, legume, cartofi, boabe de soia, nuci sau semințe; chipsuri, chipsuri de creveți; mâncăruri gata preparate și semipreparate constând în principal din carne, pește, testacee, crustacee, moluște, păsări, vânat, extracte de carne, produse lactate, supe, ciuperci, fructe, legume, cartofi, boabe de soia, nuci sau semințe; aperitive constând în principal din carne, pește, testacee, crustacee, moluște, păsări, vânat, extracte de carne, produse lactate, supe, ciuperci, fructe, legume, cartofi, boabe de soia, nuci sau semințe, inclusiv legume sau flori de legume marinate cu ulei; amestecuri instant deshidratate pentru mâncăruri preparate constând în principal din carne, pește, testacee, crustacee, moluște, păsări, vânat, extracte de carne, produse lactate, supe, ciuperci, fructe, legume, cartofi, boabe de soia, nuci sau semințe; salate preparate; umpluturi și amestecuri constând în principal din carne, pește,

testacee, crustacee, moluște, păsări, vânat, extracte de carne, produse lactate, supe, ciuperci, fructe, legume, cartofi, boabe de soia, nuci sau semințe; alimente cu conținut redus de calorii, constând în principal din carne, pește, testacee, crustacee, moluște, păsări, vânat, extracte de carne, produse lactate, supe, ciuperci, fructe, legume, cartofi, boabe de soia, nuci sau semințe; produse tartinabile și topping-uri pentru alimente constând în principal din carne, pește, testacee, crustacee, moluște, păsări, vânat, extracte de carne, produse lactate, supe, ciuperci, fructe, legume, cartofi, boabe de soia, nuci sau semințe; lapte din boabe de soia, băuturi pe bază de soia utilizate ca înlocuitori de lapte; ulei de susan pentru alimente; susan măcinat; clătite de cartofi; răști (chiftele cu cartofi gratinați prăjiți); toate produsele sus-menționate inclusiv conservate și sub formă de semipreparate sau mâncăruri gata preparate, inclusiv congelate și sub formă de alimente cu conținut redus de calorii, și inclusiv în capsule sau microcapsule sau cu cantitate redusă de germeni;

- 30 - cafea, ceai, cacao și înlocuitori de cafea; orez, paste făinoase și tăiței; tapioca și sago; făină și preparate din cereale; pâine, produse de patiserie și cofetărie; ciocolată; înghețată, șerburi și alte tipuri de gheață comestibilă; zahăr, miere, sirop de melasă; drojdie, praf de copt; sare, mirodenii, condimente, zarzavaturi conservate; oțet, sosuri și alte preparate de condimentare; gheață (apă înghețată); amestecuri și substanțe aromatice de uz alimentar, cu excepția uleiurilor esențiale; sare aromată și sare pentru asezonare, esențe de mirodenii, extracte de mirodenii, plante aromatice pentru condimentare, plante în ulei pentru condimentare, plante aromatice uscate pentru gătit și de uz culinar, amestecuri de mirodenii, mirodenii sub formă de pastă, sare cu mirodenii, preparate de mirodenii; sare pentru conservarea alimentelor, sosuri condimentate și sosuri pentru condimentare; preparate pentru asezonare; amestecuri de plante aromatice pentru gătit; plante aromatice în ulei; frunze de dafin, cuișoare, ghimbir, ienibahar, boabe de ienupăr (condimente), șofran, coriandru; mirodenii pentru conserve și murături; bicarbonat de sodiu alimentar; arome alimentare, condimente și produse pentru asezonare; arome pentru asezonare, extracte de arome de uz alimentar, substanțe și preparate pentru asezonare, amestecuri condimentate, preparate pentru asezonare sub formă de pastă, miro-

denii și condimente decorative, sare cu condimente, sosuri aromate, preparate aromate, inclusiv sub formă de cuburi; sambal (condiment pe bază de ardei iute); sosuri salsa; chutneys (condimente); marinate; marinate pentru aseasonare; flori și plante aromatice cu flori pentru condimentare; praf de flori pentru condimentare; ardei iuți uscați (condimente), piri piri uscat (ardei chili, condiment); zahăr aromat, zahăr cu aromă de vanilie, zahăr vanilat; amestecuri de zahăr și scorțișoară; amestecuri de zahăr și mirodenii; zahăr din trestie de zahăr; glazuri comestibile pentru alimente pe bază de cereale, produse din cereale, orez, condimente și mirodenii; produse pentru frăgezit carne, de uz casnic (condimente); potențiatori de gust, saramură și marinate pentru carne, de uz casnic; pesmeți din pâine pentru panat; arome vegetale, extracte aromatice, arome de reacție și arome de afumare, esențe de uz alimentar (cu excepția esențelor eterice și uleiurilor esențiale); aditivi pentru panificație, și anume arome pentru copt; sosuri, inclusiv sosuri demi-glace, sos alb, sos pesto, sosuri de muștar, sosuri cu oțet și sosuri pentru salate (lichide sau uscate), sosuri de fructe; sosuri pentru mâncare; sos concentrat; amestecuri pentru mâncăruri și semipreparate pentru o gătire ușoară în formă uscată, de pastă sau lichidă, constând din ingrediente aromate și de condimentare, aditivi tehnici pentru alimente, cum ar fi agenții de îngroșare sau emulgatori și ingrediente pentru gust, în special produse lactate, legume, fructe, ciuperci, arome, mirodenii și plante aromatice; sirop auriu, sirop de arțar; amestecuri uscate pentru sosuri și pentru sosuri pentru salate (lichide sau uscate); produse tartinabile și topping-uri pentru alimente constând în principal din cereale, preparate din cereale, orez, paste alimentare făinoase, condimente, mirodenii sau produse de patiserie; sosuri (amestecuri de oțet și ulei); agenți de îngroșare a sosurilor și sosurilor de carne; ketchup (sos); maioneză; capere; fructe și boabe de capere; preparate din cereale pentru consum uman, müsli, cuș-cuș, bulgur; mămăligă (polenta); mâncăruri pe bază de făină; fidele de orez, tăiței din amidon; fidea, macaroane; paste alimentare făinoase cu umplutură de brânză, carne sau legume; pâtés en croute; concentrat pentru aluat dospit; crutoane; produse de patiserie cu ceapă și brânză; lipii umplute sau acoperite la alegere sau pentru umplut sau acoperit, cum ar fi burritos, fajitas, taco, enchilada și chimichanga; gustări din grâu,

orez și porumb fabricate prin extrudare, în special tortillas, nachos, taco, biscuiți sărați; produse de panificație ce pot fi găsite pentru consum într-un aparat de prăjit pâine, în special sandvișuri sărate coapte; fulgi de porumb; boabe de porumb prăjite; coșulețe din foietaj umplute cu diverse garnituri (vol-au-vent); amestecuri de copt și amestecuri de copt gata preparate (sub formă de pulbere), inclusiv amestecuri pentru copt cu mirodenii, condimente și arome; produse de panificație; taco, tortillas; făină de tapioca; budinci, bomboane, deserturi preparate (produse de patiserie și cofetărie); produse tartinabile pe bază de ciocolată, cacao, miere, produse din cereale sau maioneză; agenți de creștere pentru produse de panificație, și anume bicarbonat de sodiu, carbonat de amoniu și drojdie uscată pentru gătit; agenți de afânare a amestecurilor pentru prăjituri și panificație și a aluatului; ciocolată, nuga; dulciuri; produse cu conținut de ceai (îmbogățite cu vitamine și/sau aromatizate și/sau ca produse instant și/sau îmbogățite cu minerale), ceai cu gheață (iced tea), băuturi cu ceai sau pe bază de ceai, infuzii de plante și ceaiuri de fructe, infuzii (altele decât cele medicinale), kombucha (băuturi); hârtie de orez (comestibilă); preparate cu drojdie, tărâte prelucrate (preparate din cereale) pentru consum uman, preparate din tărâte, alimente făcute în principal din făină de soia cu adaos de fasole sau năut, inclusiv chiftele de soia; pastă din fasole de soia (miso); drojdie sub formă de tablete sau capsule; apă de trandafir; mâncăruri preparate pe bază de tăiței, mâncăruri preparate pe bază de paste, mâncăruri preparate pe bază de orez; taco, foi pentru taco, tortillas, înveliș pentru sandvișuri; gustări, chipsuri, gustări crocante și gustări mici constând în principal din cereale, preparate din cereale, orez, paste alimentare făinoase, condimente, mirodenii sau produse de patiserie; mâncăruri gata preparate și semipreparate constând în principal din cereale, preparate pe bază de cereale, orez, paste alimentare făinoase, condimente, mirodenii sau produse de patiserie; aperitive constând în principal din cereale, preparate din cereale, orez, paste alimentare făinoase, flori pentru condimentare conservate în ulei sau prăjite sau sandvișuri; amestecuri uscate pentru mâncăruri instant constând în principal din cereale, preparate din cereale, orez, paste alimentare făinoase, condimente, mirodenii sau produse de patiserie; salată de orez, salată de macaroane, salate de paste

și alte salate incluse în clasa 30; umpluturi și amestecuri, constând în principal din cereale, preparate din cereale, orez, paste alimentare făinoase, condimente, mirodenii sau produse de patiserie; pateuri (patiserie); alimente cu conținut redus de calorii pe bază de carbohidrați (altele decât cele de uz medical); amestecuri (glazuri pentru gătit); dextroză, dextroză de afumare de uz alimentar; glutamat de monosodiu, glutamat de sodiu; glazuri cu aromă de ciocolată; glazuri dulci; condimente de pulverizat pentru alimente; agenți de îngroșare de uz culinar; lianți pentru cârnați; gluten de uz alimentar, amestecuri pentru glazuri incluse în clasa 30; glazuri condimentate (glazuri aromate) pentru alimente; pastă de susan; dulciuri pe bază de susan; batoane dulci cu susan; semințe de susan (condimente); dulciuri preparate din ulei de susan; sare de masă amestecată cu semințe de susan; semințe de susan prăjite și măcinate destinate utilizării ca mirodenie; semințe de in de uz culinar (asezonare); toate produsele sus-menționate inclusiv conservate sau sub formă de semipreparate și mâncăruri instant, inclusiv congelate și sub formă de alimente cu conținut redus de calorii, și inclusiv în capsule sau microcapsule sau cu cantitate redusă de germeni.

(531) CFE(8) 01.01.04; 01.01.10; 05.03.11; 05.03.13; 05.03.15; 24.03.07; 24.03.11; 24.03.14; 26.01.13; 26.01.15; 26.01.21; 27.05.24; 29.01.12.

(111) **37710**

(151) 22.12.2022

(181) 16.03.2032

(210) 049834

(220) 16.03.2022

(730) **COFFEE DRIVE S.R.L., MD**

Str. Uzinelor nr. 11/1, MD-2023, Chișinău, Republica Moldova

(540)



**MILANO**  
Caffè & Bakery

(526) Elementele mărcii asupra cărora nu se extinde dreptul exclusiv: „MILANO”, „Caffe & Bakery”, cu excepția executării grafice deosebite.

(511) NCL(11-2021)

35 - publicitate; administrarea, organizarea și managementul afacerilor; lucrări de birou;

43 - servicii de alimentație publică; servicii de cazare temporară.

(531) CFE(8) 02.01.01; 02.01.11; 03.01.06; 03.01.16; 03.06.03; 11.03.04; 18.01.21; 26.01.15; 27.05.09.

(111) **37711**

(151) 22.12.2022

(181) 29.11.2031

(210) 049242

(220) 29.11.2021

(730) **BALABAN INTRAVEST S.R.L., societate comercială, MD**

MD-5024, Gura Căinarului, Florești, Republica Moldova

(540)



(526) Elementele mărcii asupra cărora nu se extinde dreptul exclusiv: „new”, „cola”, cu excepția executării grafice deosebite.

(591) Culori revendicate: alb, roșu.

(511) NCL(11-2021)

32 - bere; ape gazoase și alte băuturi nealcoolice; băuturi din fructe și sucuri de fructe; siropuri și alte preparate pentru fabricarea băuturilor; toate produsele sus-menționate cu gust și/sau conținut de cola.

(531) CFE(8) 01.01.02; 01.01.25; 27.03.12; 27.05.08; 29.01.12.

(111) **37721**

(151) 27.12.2022

(181) 07.09.2031

(210) 048701

(220) 07.09.2021

(730) **ROGOB S.R.L., firmă de producție și comerț, MD**

Str. Gloriei nr. 1/1, MD-4823,

Goianul Nou, Chișinău, Republica Moldova

(540)

## JUNIOR

(511) NCL(11-2021)

29 - crenvurști, parizer, șuncă, salam, pateu, chiftele, pârjoale, nuggets.

(111) **37722**

(151) 28.12.2022

(181) 22.04.2031

(210) 047980

(220) 22.04.2021

(730) **Posco International Corporation, KR**

134, Teheran-Ro, Gangnam-Gu, Seoul,

Republica Coreea

(540)

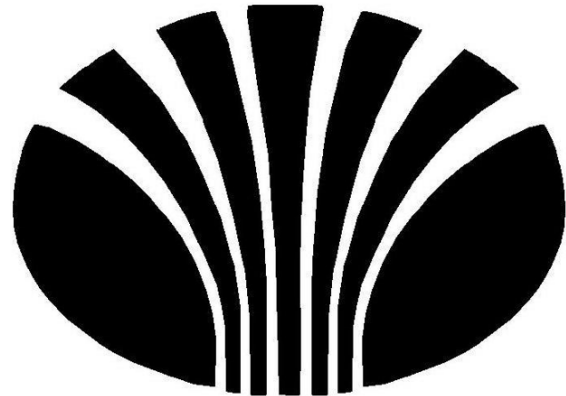

(511) NCL(11-2021)

07 - mașini pentru spălat vesela; aspiratoare;

11 - cuptoare cu microunde; cuptoare electrice; cuptoare cu gaz; plăci de gătit electrice; plite cu gaz; hote de extracție pentru aragazuri; aparate de climatizare; încălzitoare de apă; purificatoare de aer.

(531) CFE(8) 01.15.09; 03.09.18; 05.05.19; 05.05.20; 07.05.15; 26.01.12; 26.01.16; 26.01.24; 26.02.05; 26.11.12; 26.13.25.

(111) **37753**

(151) 24.11.2022

(181) 05.02.2031

(210) 047463

(220) 05.02.2021

(730) **TM MARKET LIMITED LIABILITY COMPANY, UA**

Hetmana Vadyma Street, building 4, office

302, Kyiv city, 03057, Ucraina

(540)

## PRIME

(511) NCL(11-2021)

33 - vodcă, bitter.

## Lista certificatelor de înregistrare a mărcilor eliberate în ianuarie 2023

Se publică următoarele date: numărul curent, numărul de depozit, data de depozit, numărul de ordine al înregistrării, data înregistrării, clasele conform CIPS, titularul, codul țării conform normei ST.3 OMPI, numărul BOPI în care a fost publicată cererea de înregistrare

Nr. crt.	(210) Nr. de depozit	(220) Data de depozit	(111) Nr. înregistrării	(151) Data înregistrării	(511) Clase	(730) Titular, cod ST.3 OMPI	(441) Nr. BOPI	(450) Nr. BOPI
1	2	3	4	5	6	7	8	9
1	049296	07.12.2021	37464	18.10.2022	05	KURARAY CO., LTD., JP	2/2022	
2	049297	07.12.2021	37465	18.10.2022	05	KURARAY CO., LTD., JP	2/2022	
3	049871	05.04.2022	37594	21.11.2022	05	Kusum Healthcare Private Limited, IN	5/2022	
4	049872	05.04.2022	37595	21.11.2022	05	Kusum Healthcare Private Limited, IN	5/2022	
5	049880	06.04.2022	37596	21.11.2022	35,43	CEBOTARESCU Dumitru, MD	5/2022	
6	049889	06.04.2022	37597	21.11.2022	35,38,41	ȚÎRA Dumitru, MD	5/2022	
7	049897	08.04.2022	37598	21.11.2022	34	Philip Morris Products S.A., CH	5/2022	
8	048590	11.08.2021	37599	23.11.2022	26,28	PRODAGROTRADE S.R.L., MD	12/2021	2/2023
9	049569	01.02.2022	37600	22.11.2022	05	Glaxo Group Limited, GB	4/2022	
10	049821	23.03.2022	37601	22.11.2022	25	GORIN Vladimir, MD	5/2022	
11	048632	19.08.2021	37603	24.11.2022	41	ZALMANOV Shmoel, MD	11/2021	2/2023
12	048779	23.09.2021	37604	24.11.2022	44	RUSU Mariana, MD	1/2022	2/2023
13	048972	20.10.2021	37605	24.11.2022	06,37,42	DAVID Mihai, MD	1/2022	2/2023
14	049119	12.11.2021	37606	24.11.2022	35,36	CREDIT GRUP VS S.R.L., organizație de creditare ne-bancară, MD	1/2022	2/2023
15	047221	11.12.2020	37607	24.11.2022	19,35,37,40	STONE SHOP S.R.L., MD	5/2021	2/2023
16	049566	01.02.2022	37608	25.11.2022	28,41,42	PLÎNGĂU Alina, MD	4/2022	
17	048976	20.10.2021	37609	24.11.2022	02,06,11,31,37,42	NEZDOIMINOVA Vadim, MD	1/2022	2/2023
18	049624	09.02.2022	37610	24.11.2022	03,05	MEDEFERENT GRUP S.R.L., MD	4/2022	
19	049661	17.02.2022	37611	24.11.2022	01,05	Bayer Aktiengesellschaft, DE	5/2022	
20	049814	22.03.2022	37612	25.11.2022	03,35,41,44	GADAI Anastasia, MD	5/2022	
21	049466	14.01.2022	37613	25.11.2022	34	Philip Morris Products S.A., CH	3/2022	2/2023
22	049554	27.01.2022	37614	25.11.2022	05	Johnson & Johnson, US	3/2022	
23	049712	28.02.2022	37615	25.11.2022	05	ASCENZA AGRO ROMANIA S.R.L., RO	5/2022	
24	049713	28.02.2022	37616	25.11.2022	05	ASCENZA AGRO ROMANIA S.R.L., RO	5/2022	
25	049714	28.02.2022	37617	25.11.2022	05	ASCENZA AGRO ROMANIA S.R.L., RO	5/2022	
26	049822	23.03.2022	37618	25.11.2022	25	GORIN Vladimir, MD	5/2022	
27	049823	23.03.2022	37619	25.11.2022	25	GORIN Vladimir, MD	5/2022	
28	049824	23.03.2022	37620	25.11.2022	25	GORIN Vladimir, MD	5/2022	
29	048654	26.08.2021	37621	26.11.2022	21,33	EURO-ALCO S.R.L., MD	12/2021	2/2023
30	049130	16.11.2021	37622	26.11.2022	25,32,33	ȘTIRBU Andrei, MD	1/2022	2/2023
31	048544	02.08.2021	37623	25.11.2022	05	Joint Stock Company „Schelkovo Agrohimp”, RU	10/2021	
32	048754	09.09.2021	37624	26.11.2022	25,35	BUIANOVA Ecaterina, MD	1/2022	2/2023
33	049449	08.01.2022	37625	25.11.2022	08,19,20,21,24	IBRIȘIM Alexandr, MD	3/2022	
34	049518	24.01.2022	37626	25.11.2022	03,35,44	DARIE Marianna, MD	3/2022	2/2023



1	2	3	4	5	6	7	8	9
35	049815	22.03.2022	37627	25.11.2022	06,19,35,36,37,41	FILLI PARTNER S.R.L., MD	5/2022	
36	049550	25.01.2022	37628	29.11.2022	29	BUELO S.R.L., MD	3/2022	2/2023
37	047391	25.01.2021	37629	28.11.2022	29,35,43	CONFORT S.R.L., firmă de producție și comerț, MD	6/2021	2/2023
38	047811	02.04.2021	37630	30.11.2022	16,35	HUGO BOSS Trade Mark Management GmbH & Co. KG, DE	3/2022	
39	049556	27.01.2022	37631	28.11.2022	09,17,19	MGB-COMERȚ S.R.L., MD MG-COMPLET S.R.L., societate comercială, MD	3/2022	
40	049572	27.01.2022	37632	30.11.2022	44	NISTORAS Ina, MD	4/2022	
41	049586	02.02.2022	37633	29.11.2022	30,45	KATIFIA LUX S.R.L., MD	4/2022	
42	049570	01.02.2022	37634	30.11.2022	05	Glaxo Group Limited, GB	4/2022	
43	049716	02.03.2022	37635	30.11.2022	35,37	TIMURALEX S.R.L., MD	4/2022	
44	049856	25.03.2022	37636	30.11.2022	39	DR. TRAVEL S.R.L., MD	5/2022	
45	048074	11.05.2021	37637	01.12.2022	28	MGA Entertainment, Inc., US	8/2021	2/2023
46	048129	18.05.2021	37638	01.12.2022	29,30,31,32,33,35,43	TAINET S.R.L., societate comercială, MD	8/2021	
47	049642	15.02.2022	37639	01.12.2022	16,35,41,42,44	BURUIANĂ Gheorghe, MD	4/2022	2/2023
48	047633	05.03.2021	37640	02.12.2022	35,39,41,43,44	CIUHRII Ceslav, MD	5/2021	2/2023
49	047634	05.03.2021	37641	02.12.2022	35,39,41,43,44	CIUHRII Ceslav, MD	5/2021	2/2023
50	049182	25.11.2021	37642	02.12.2022	06,19,35	RUDI Ion, MD	1/2022	
51	049672	22.02.2022	37643	03.12.2022	30	Kaufland Dienstleistung GmbH & Co. KG, DE	5/2022	
52	049673	22.02.2022	37644	03.12.2022	30	Kaufland Dienstleistung GmbH & Co. KG, DE	5/2022	
53	049723	07.03.2022	37645	03.12.2022	09,41	INSTITUTUL DE ENERGETICĂ, instituție publică, MD	5/2022	
54	049788	15.03.2022	37646	03.12.2022	30,35	BUCURIA S.A., MD	5/2022	
55	049789	15.03.2022	37647	03.12.2022	30,35	BUCURIA S.A., MD	5/2022	
56	049790	15.03.2022	37648	03.12.2022	30,35	BUCURIA S.A., MD	5/2022	
57	049791	15.03.2022	37649	03.12.2022	30,35	BUCURIA S.A., MD	5/2022	
58	049792	15.03.2022	37650	03.12.2022	30,35	BUCURIA S.A., MD	5/2022	
59	046853	30.09.2020	37661	25.11.2022	35,43	SMIRNOV Alexandru, MD	4/2021	
60	049694	28.02.2022	37704	20.12.2022	25,35	TERENTI Victoria, MD	4/2022	
61	049759	11.03.2022	37705	21.12.2022	09,39,42	BasInvest-Prim S.R.L., MD	5/2022	2/2023
62	049679	23.02.2022	37706	22.12.2022	44	BERECHET Anna, MD	4/2022	
63	048819	27.09.2021	37707	20.12.2022	25,28,35,36,41	PASCARU Aurelia, MD	12/2021	2/2023
64	049290	09.12.2021	37708	22.12.2022	05	PASCARI Alexei, MD	3/2022	2/2023
65	049482	18.01.2022	37709	22.12.2022	29,30	DF World of Spices GmbH, DE	4/2022	2/2023
66	049834	16.03.2022	37710	22.12.2022	35,43	COFFEE DRIVE S.R.L., MD	5/2022	2/2023
67	049242	29.11.2021	37711	22.12.2022	32	BALABAN INTRAVEST S.R.L., societate comercială, MD	2/2022	2/2023
68	048733	07.09.2021	37712	23.12.2022	35	EXPRES DISTRIBUȚIE S.R.L., societate comercială, MD	11/2021	
69	049502	24.01.2022	37713	23.12.2022	11	OLISGRUP S.R.L., MD	5/2022	
70	049504	24.01.2022	37714	23.12.2022	11	OLISGRUP S.R.L., MD	5/2022	
71	049505	24.01.2022	37715	23.12.2022	07	OLISGRUP S.R.L., MD	5/2022	
72	049506	24.01.2022	37716	23.12.2022	35	OLISGRUP S.R.L., MD	5/2022	
73	049820	23.03.2022	37717	23.12.2022	44	CROITOR-DENTAL CLINIC S.R.L., MD	5/2022	
74	049849	29.03.2022	37718	23.12.2022	41,44	PERCINSCHI Olga, MD	5/2022	
75	049443	11.01.2022	37719	26.12.2022	32	SLOBODIAN Olexander, UA	3/2022	
76	049444	11.01.2022	37720	26.12.2022	32	SLOBODIAN Olexander, UA	3/2022	

1	2	3	4	5	6	7	8	9
77	048701	07.09.2021	37721	27.12.2022	29	ROGOB S.R.L., firmă de producție și comerț, MD	2/2022	2/2023
78	047980	22.04.2021	37722	28.12.2022	07,11	Posco International Corporation, KR	7/2021	2/2023
79	048564	09.08.2021	37723	28.12.2022	02,19,37	ALTDORF TEHNIK S.R.L., MD	10/2021	
80	049455	12.01.2022	37724	28.12.2022	07,09,12,35	Yadea Technology Group Co., Ltd., CN	6/2022	
81	049542	26.01.2022	37725	28.12.2022	05	BERLIN-CHEMIE AG, DE	6/2022	
82	049543	26.01.2022	37726	28.12.2022	05	BERLIN-CHEMIE AG, DE	6/2022	
83	049934	13.04.2022	37727	28.12.2022	29,30,31	MONICOL S.R.L., MD	6/2022	
84	049956	13.04.2022	37728	28.12.2022	05	Joint Stock Company „Schelkovo Agrohim”, RU	6/2022	
85	049957	13.04.2022	37729	28.12.2022	05	Joint Stock Company „Schelkovo Agrohim”, RU	6/2022	
86	049958	13.04.2022	37730	28.12.2022	05	Joint Stock Company „Schelkovo Agrohim”, RU	6/2022	
87	047463	05.02.2021	37753	24.11.2022	33	TM MARKET LIMITED LIABILITY COMPANY, UA	4/2021	2/2023

## Lista mărcilor reînnoite

Se publică următoarele date: numărul curent, numărul înregistrării reînnoite, data expirării termenului de reînnoire, clasele conform CIPS, titularul și adresa, codul țării conform normei ST.3 OMPI, numerele BOPI în care au fost publicate cererea de înregistrare a mărcii și marca înregistrată

Nr. crt.	(116) Nr. înregistrării reînnoite	(186) Data expirării reînnoirii	(511) Clase	(730) Titular și adresă, cod ST.3 OMPI	(441/442) Nr. BOPI	(450) Nr. BOPI
1	2	3	4	5	6	7
1	2R 9655	20.12.2032	41	Pro - Didactica, centru educațional, asociație obștească, MD Str. Armenească nr. 13, MD-2012, Chișinău, Republica Moldova	3/2003	8/2003
2	2R 9659	30.01.2033	33	LION-GRI S.R.L., întreprindere mixtă (Moldova-SUA), MD Str. Muncești nr. 801, MD-2029, Chișinău, Republica Moldova	3/2003	8/2003
3	2R 9679	20.02.2033	33	KAZAYAK-VIN S.A., întreprindere mixtă, MD Str. Lenin nr. 2, MD-6113, Cazaclia, UTA Gagauzia, Republica Moldova	4/2003	9/2003
4	2R 10067	20.06.2032	09,11,42	Schneider Electric IT Corporation, US 70 Mechanic Street, Foxboro, Massachusetts 02035, Statele Unite ale Americii	9/2003	2/2004
5	2R 10221	03.10.2032	23,24,25,35	COJOCARI Alexandru, MD Str. M. Sadoveanu nr. 30, ap. 85, MD-2042, Chișinău, Republica Moldova	10/2003	3/2004
6	2R 10320	24.01.2033	33	DEVELOPMENT-GROUP S.R.L., întreprindere cu capital străin, MD Str. Industrială nr. 40, MD-2023, Chișinău, Republica Moldova	10/2003	4/2004
7	2R 10321	24.01.2033	33	DEVELOPMENT-GROUP S.R.L., întreprindere cu capital străin, MD Str. Industrială nr. 40, MD-2023, Chișinău, Republica Moldova	10/2003	4/2004
8	2R 10330	05.02.2033	29	SLAVENA-LUX S.R.L., MD Str. Valea Bîcului nr. 1, bloc 1, MD-2002, Chișinău, Republica Moldova	10/2003	4/2004

1	2	3	4	5	6	7
9	2R 10375	27.12.2032	33	MACIUCA Mihail, MD Str. Entuziaștilor nr. 20, MD-6800, Ialoveni, Republica Moldova	10/2003	4/2004
10	2R 10383	12.12.2032	32	STOKELY-VAN CAMP, INC., an Indiana corporation, US 700 Anderson Hill Road, Purchase, New York 10577, Statele Unite ale Americii	10/2003	4/2004
11	2R 10669	17.12.2032	05,35	FARMAPRIM S.R.L., MD Str. Crinilor nr. 5, MD-4829, Porumbeni, Criuleni, Republica Moldova	11/2003	6/2004
12	2R 10688	30.04.2033	07,09,11,14, 37,38,42	Samsung Electronics Co., Ltd., KR 129, Samsung-ro, Yeongtong-gu, Suwon-si, Gyeonggi-do, Republica Coreea	11/2003	6/2004
13	2R 11422	24.02.2033	33	DEVELOPMENT-GROUP S.R.L., întreprindere cu capital străin, MD Str. Industrială nr. 40, MD-2023, Chișinău, Republica Moldova	7/2004	12/2004
14	2R 11423	24.02.2033	33	BARZA ALBĂ S.A., MD Bd. Victoriei nr. 49, MD-3101, Bălți, Republica Moldova	7/2004	12/2004
15	R 23909	12.04.2032	30,43	Auntie Anne's Franchisor SPV LLC, a Delaware limited liability company, US 5620 Glenridge Drive NE, Atlanta, Georgia, 30342, Statele Unite ale Americii	7/2012	6/2013
16	R 24213	30.05.2032	05	Joint Stock Company AKVION, RU Presnenskaya embankment, 8, building 1, 8 floor, room IN - apt. 11, Moscow, 123112, Federația Rusă	9/2012	9/2013
17	R 24214	30.05.2032	05	Joint Stock Company AKVION, RU Presnenskaya embankment, 8, building 1, 8 floor, room IN - apt. 11, Moscow, 123112, Federația Rusă	9/2012	9/2013
18	R 24225	06.07.2032	33	R & A Bailey & Co Unlimited Company, IE Nangor House, Western Estate, Nangor Road, Dublin 12, Irlanda	10/2012	9/2013
19	R 24244	03.10.2032	05	FARMAPRIM S.R.L., MD Str. Crinilor nr. 5, MD-4829, Porumbeni, Criuleni, Republica Moldova	11/2012	9/2013
20	R 24433	11.10.2032	05	FARMAPRIM S.R.L., MD Str. Crinilor nr. 5, MD-4829, Porumbeni, Criuleni, Republica Moldova	12/2012	11/2013
21	R 24466	30.10.2032	01,02,03,05, 16,21,27,35	Общество с ограниченной ответственностью "Best Klin", RU Proektiruemii proezd 251, korp. 2, Severnaia promzona ter., g. Vidnoe, Leninskii r-n, Moskovskaia obl., 142700, Federația Rusă	1/2013	11/2013
22	R 24476	30.05.2032	03,05	Joint Stock Company AKVION, RU Presnenskaya embankment, 8, building 1, 8 floor, room IN - apt. 11, Moscow, 123112, Federația Rusă	9/2012	11/2013
23	R 24519	19.09.2032	36	American International Group, Inc., US 180 Maiden Lane, New York, NY 10038, Statele Unite ale Americii	1/2013	11/2013
24	R 24520	19.09.2032	36	American International Group, Inc., US 180 Maiden Lane, New York, NY 10038, Statele Unite ale Americii	1/2013	11/2013
25	R 24611	10.12.2032	32	GUȚU Serghei, MD Str. Ion Neculce nr. 12/1, ap. 85, MD-2069, Chișinău, Republica Moldova	2/2013	12/2013
26	R 24651	14.12.2032	36	Western Union Holdings, Inc., a Georgia corporation, US 7001 East Belleview Avenue Denver, Colorado, 80237, Statele Unite ale Americii	2/2013	12/2013
27	R 24735	13.12.2032	32	GUȚU Serghei, MD Str. Ion Neculce nr. 12/1, ap. 85, MD-2069, Chișinău, Republica Moldova	3/2013	1/2014

1	2	3	4	5	6	7
28	R 24738	28.12.2032	18,25	TABITA COM S.R.L., firmă de producție și comerț, MD Str. Trifan Baltă nr. 41, bloc 1, MD-2021, Chișinău, Republica Moldova	3/2013	1/2014
29	R 24800	27.12.2032	34	CTBAT International Co. Limited, HK 29 <sup>th</sup> Floor Oxford House, Taikoo Place, 979 King's Road, Island East, Hong Kong	3/2013	1/2014
30	R 24888	06.12.2032	05,29,30	WALMARK, a.s., CZ Oldřichovice č.44, 739 61 Třinec, Republica Cehă	3/2013	2/2014
31	R 24889	06.12.2032	05,29,30	WALMARK, a.s., CZ Oldřichovice č.44, 739 61 Třinec, Republica Cehă	3/2013	2/2014
32	R 24890	06.12.2032	05,29,30	WALMARK, a.s., CZ Oldřichovice č.44, 739 61 Třinec, Republica Cehă	3/2013	2/2014
33	R 24891	06.12.2032	05,29,30	WALMARK, a.s., CZ Oldřichovice č.44, 739 61 Třinec, Republica Cehă	3/2013	2/2014
34	R 24945	27.02.2033	05	NOBEL ILAC SANAYII VE TICARET ANONIM SIRKETI, reprezentanța companiei turcești, MD Bd. Moscova nr. 6, of. 25, MD-2068, Chișinău, Republica Moldova	5/2013	2/2014
35	R 24972	27.02.2033	05	NOBEL ILAC SANAYII VE TICARET ANONIM SIRKETI, reprezentanța companiei turcești, MD Bd. Moscova nr. 6, of. 25, MD-2068, Chișinău, Republica Moldova	5/2013	2/2014
36	R 24973	27.02.2033	05	NOBEL ILAC SANAYII VE TICARET ANONIM SIRKETI, reprezentanța companiei turcești, MD Bd. Moscova nr. 6, of. 25, MD-2068, Chișinău, Republica Moldova	5/2013	2/2014
37	R 24988	03.12.2032	03,25,35	La Senza International Canada, LLC, a company organized and existing under the laws of Dela- ware, US 9720 Wilshire Boulevard, 6th Floor, Beverly Hills, California 90212, Statele Unite ale Americii	3/2013	3/2014
38	R 25015	06.03.2033	05	SUN PHARMACEUTICAL INDUSTRIES LIM- ITED, IN SPARC, Tandalja, Vadodara - 390 020, Gujarat, India	5/2013	3/2014
39	R 25016	06.03.2033	05	SUN PHARMACEUTICAL INDUSTRIES LIM- ITED, IN SPARC, Tandalja, Vadodara - 390 020, Gujarat, India	5/2013	3/2014
40	R 25035	30.10.2032	01,02,03,05, 16,21,27,35	Общество с ограниченной ответственностью „Best Klin”, RU Proektiruemii proezd 251, korp. 2, Severnaia promzona ter., g. Vidnoe, Leninskii r-n, Moskov- skaia obl., 142700, Federația Rusă	1/2013	3/2014
41	R 25148	29.01.2033	35	Express, LLC, US 1 Express Drive, Columbus, Ohio, 43230, State- le Unite ale Americii	3/2013	5/2014
42	R 25191	04.12.2032	29,31,35	PUKOVEN S.R.L., MD MD-6530, Roșcani, Anenii Noi, Republica Mol- dova	2/2013	4/2014
43	R 25222	29.01.2033	05	FMC Agricultural Caribe Industries, Ltd., BM Clarendon House, 2 Church Street, HM11 Ha- milton, Insulele Bermude	5/2013	5/2014
44	R 25251	21.01.2033	29	The IBP Foods Co., a Delaware corporation, US 2200 W. Don Tyson Parkway, Springdale, Ar- kansas 72762, Statele Unite ale Americii	7/2013	6/2014
45	R 25266	22.11.2032	35,41	VOLCU Oleg, MD Bd. Dacia nr. 18, ap. 19, MD-2043, Chișinău, Republica Moldova	2/2013	6/2014
46	R 25463	21.12.2032	12	GENERAL MOTORS LLC, a limited liability company organized and existing under the laws of the State of Delaware, US	6/2013	6/2014

				300 Renaissance Center, City of Detroit, State of Michigan 48265-3000, Statele Unite ale Americii		
47	R 25473	17.12.2032	31	MARS, INCORPORATED, US 6885 Elm Street, McLean, Virginia 22101-3883, Statele Unite ale Americii	3/2013	6/2014
48	R 25474	26.12.2032	31	MARS, INCORPORATED, US 6885 Elm Street, McLean, Virginia 22101-3883, Statele Unite ale Americii	3/2013	6/2014
49	R 25945	11.01.2033	30	Hershey Chocolate & Confectionery LLC, US 19 East Chocolate Avenue, Hershey, PA 17033, Statele Unite ale Americii	4/2013	9/2014
50	R 25964	28.09.2032	36	VALAH S.R.L., firmă de producție și comerț, MD Str. Varșovia nr. 7, of. 1, MD-2060, Chișinău, Republica Moldova	11/2012	10/2014
51	R 26082	06.12.2032	33	IMPERIAL VIN GROUP S.R.L., MD MD-7330, Pleșeni, Cantemir, Republica Moldova	3/2013	12/2014

---

# V

## Design industrial / Industrial design

**P**rotecția juridică a desenelor și modelelor industriale în Republica Moldova se asigură în modul stabilit de Legea nr. 161/2007 privind protecția desenelor și modelelor industriale.

Cererea de înregistrare a desenului sau modelului industrial se depune la AGEPI, personal sau prin reprezentant, de către persoana care dispune de dreptul asupra desenului sau modelului industrial. Cererea trebuie să conțină documentele prevăzute la art. 32(1), (2) din Lege.

În prezenta Secțiune se publică datele referitoare la cererile de înregistrare a DMI, în special datele bibliografice cu indicarea produsului și reprezentările DMI; datele privind DMI înregistrate; datele privind DMI reînnoite; datele privind DMI înregistrate și cele reînnoite în Republica Moldova conform Aranjamentului de la Haga.

Desenele și modelele industriale înregistrate și reînnoite conform Aranjamentului de la Haga, la care Republica Moldova este parte, se publică în Buletinul de Desene și Modele Internaționale ("Bulletin des dessins et modes internationaux / International Designs Bulletin / Boletín de Dibujos y Modelos Internacionales"). Buletinul include atât datele bibliografice în limbile franceză, engleză și spaniolă, cât și reproducerea desenelor și modelelor industriale înregistrate și este expus pe Internet pe site-ul OMPI, accesibil publicului. În BOPI se publică listele acestor desene și modele industriale înregistrate în Republica Moldova, aranjate în ordinea numerelor de înregistrare internațională și a claselor CIDMI, precum și ale celor reînnoite în Republica Moldova, aranjate în ordinea numerelor de înregistrare internațională.

Ponderea semantică a părții verbale ce se conține în desenele sau modelele industriale nu se protejează.

**L**egal protection of industrial designs in the Republic of Moldova is provided in the mode established by Law No. 161/2007 on the Protection of Industrial Designs.

The industrial design application shall be filed with the AGEPI, in person or through a representative, by the person to whom the right to the industrial design belongs. The application shall contain the documents provided for in Art. 32(1), (2) of the Law.

In this Section shall be published data on ID registration applications, especially bibliographic data indicating the product and ID representations; data on registered ID; data on renewed ID; data on ID registered and renewed in the Republic of Moldova under the Hague Agreement.

Industrial designs registered and renewed under the Hague Agreement, to which the Republic of Moldova is party, shall be published in the Bulletin des dessins et modes internationaux / International Designs Bulletin / Boletín de Dibujos y Modelos Internacionales. The Bulletin comprises both bibliographic data in French, English and Spanish and registered industrial design reproductions and is exposed over the Internet on the WIPO site, accessible to the public. In BOPI shall be published the lists of industrial designs registered in the Republic of Moldova, arranged in the order of international registration numbers and ICID classes, as well as of those renewed in the Republic of Moldova, arranged in the order of international registration numbers.

The semantic portion of the verbal part contained in the industrial designs is not protected.

**CODURILE INID PENTRU IDENTIFICAREA DATELOR BIBLIOGRAFICE  
REFERITOARE LA DESENE ȘI MODELE INDUSTRIALE, CONFORM NORMEI ST. 80 OMPI**

**LIST OF INID CODES CONCERNING BIBLIOGRAPHIC DATA RELATING  
TO INDUSTRIAL DESIGNS, ACCORDING TO WIPO STANDARD ST. 80**

- (11) Numărul certificatului**  
Number of the certificate
- (15) Data înregistrării**  
Date of the registration
- (18) Data prevăzută de expirare a termenului de valabilitate a înregistrării**  
Expected expiration date of the registration
- (20) Numărul desenului și modelului industrial**  
Number of the industrial design
- (21) Numărul de depozit**  
Number of the application
- (22) Data de depozit**  
Date of filing of the application
- (23) Data priorității de expunere**  
Date of the exhibition priority
- (28) Numărul de desene și modele industriale**  
Number of industrial designs
- (30) Date referitoare la prioritate conform Convenției de la Paris**  
Data relating to priority under the Paris Convention
- (31) Numărul cererii prioritare**  
Number of the priority application
- (32) Data de depozit a cererii prioritare**  
Date of filing of the priority application
- (33) Țara cererii prioritare, codul conform normei ST. 3 OMPI**  
Country of the priority application, code according to WIPO Standard ST. 3
- (43) Data publicării cererii de înregistrare a desenului și modelului industrial**  
Date of publication of the application for the registration of the industrial design
- (44) Data publicării hotărârii de înregistrare a desenului și modelului industrial**  
Date of publication of the decision on registration of the industrial design
- (45) Data publicării certificatului**  
Date of publication of the certificate
- (46) Data de expirare a termenului de amânare a publicării**  
Date of expiration of deferment
- (51) Clasificarea internațională a desenelor și modelelor industriale (clasa și subclasa Clasificării de la Locarno)**  
International Classification for Industrial Designs (classes and subclasses of the Locarno Classification)
- (54) Indicarea produsului**  
Designation of product
- (55) Reprezentarea desenului și modelului industrial**  
Reproduction of the industrial design
- (57) Culorile revendicate**  
Indication of colors claimed

- (62) Numărul cererii divizionare  
Number of the divisional application
- (71) Numele/denumirea și adresa solicitantului (solicitanților), codul țării conform normei ST. 3 OMPI  
Name and address of the applicant(s), code of the country according to WIPO Standard ST. 3
- (72) Numele autorului (autorilor), codul țării conform normei ST. 3 OMPI  
Name of the author(s), code of the country according to WIPO Standard ST. 3
- (73) Numele/denumirea și adresa titularului (titularilor), codul țării conform normei ST. 3 OMPI  
Name and address of the owner(s), code of the country according to WIPO Standard ST. 3
- (74) Numele mandatarului autorizat  
Name of the patent attorney
- (80) Datele de depozit internațional conform Aranjamentului de la Haga  
Data related to the international registration of industrial designs under the Hague Agreement

**CODURILE OMPI PENTRU CODIFICAREA TITLURILOR INFORMAȚIILOR  
REFERITOARE LA DESENE ȘI MODELE INDUSTRIALE, PUBLICATE  
ÎN BULETINUL OFICIAL DE PROPRIETATE INTELECTUALĂ CONFORM NORMEI ST. 17**

**WIPO CODES ON CODING OF HEADINGS OF ANNOUNCEMENTS CONCERNING  
INDUSTRIAL DESIGNS PUBLISHED IN THE OFFICIAL BULLETIN OF INTELLECTUAL  
PROPERTY IN ACCORDANCE WITH THE STANDARD ST. 17**

- BA1L** Cereri de înregistrare a desenelor și modelelor industriale publicate  
Applications for the registration of published industrial designs
- FF4L** Lista desenelor și modelelor industriale înregistrate  
List of registered industrial designs
- FF4L** Lista desenelor și modelelor industriale înregistrate, aranjate în ordinea numerelor de înregistrare (semestrial)  
List of registered industrial designs, grouped according to the numerical index (half-yearly)
- FF4L** Lista desenelor și modelelor industriale înregistrate, aranjate în ordinea claselor CIDMI (semestrial)  
List of registered industrial designs, grouped in accordance with the ICID classes (half-yearly)
- FA9L** Lista desenelor și modelelor industriale retrase  
List of withdrawn industrial designs
- FC4L** Lista desenelor și modelelor industriale respinse  
List of rejected industrial designs
- FG4L** Lista certificatelor de înregistrare a desenelor și modelelor industriale eliberate  
List of issued industrial design certificates
- FG4L** Lista desenelor și modelelor industriale înregistrate în Republica Moldova conform Aranjamentului de la Haga, aranjate în ordinea numerelor de înregistrare internațională (lunar, semestrial)  
List of industrial designs registered under the Hague Agreement, grouped in accordance with international numerical index (monthly, half-yearly)
- FG4L** Lista desenelor și modelelor industriale înregistrate în Republica Moldova conform Aranjamentului de la Haga, aranjate în ordinea claselor CIDMI (lunar, semestrial)  
List of industrial designs registered under the Hague Agreement, grouped in accordance with the ICID classes (monthly, half-yearly)



**ND4L** Lista desenelor și modelelor industriale reînnoite

List of renewed industrial designs

**ND4L** Lista desenelor și modelelor industriale reînnoite în Republica Moldova conform Aranjamentului de la Haga

List of industrial designs renewed under the Hague Agreement

**FC9L** Lista desenelor și modelelor industriale respinse în Republica Moldova conform Aranjamentului de la Haga, aranjate în ordinea numerelor de înregistrare internațională

List of industrial designs rejected in the Republic of Moldova according to the Hague Agreement, grouped in accordance with international numerical order

**MK4L** Lista certificatelor de înregistrare a desenelor și modelelor industriale al căror termen de valabilitate a expirat (inclusiv termenul de grație)

List of industrial design certificates the term of validity of which has expired (including the grace period)

**NF4L** Lista certificatelor de înregistrare a desenelor și modelelor industriale revalidate

List of revalidated industrial design certificates

## **BA1L Cereri de înregistrare a desenelor și modelelor industriale / Applications for registration of industrial designs**

**O**rice persoană interesată are dreptul să depună la AGEPI opoziții sau observații motivate împotriva înregistrării desenelor sau modelelor industriale în termen de 3 luni de la data publicării acestor cereri în BOPI, dacă este îndeplinită cel puțin una din condițiile prevăzute la art. 26(1) din Legea nr. 161/2007 privind protecția desenelor și modelelor industriale.

Cererile de înregistrare a desenelor/modelelor industriale se publică în BOPI în ordinea claselor conform Clasificării de la Locarno.

**A**ny person concerned may file with the AGEPI reasoned oppositions or observations against registration of industrial designs within 3 months following the date of publication of those applications in BOPI, if at least one of the conditions set forth in Art. 26(1) of the Law No. 161/2007 on the Protection of Industrial Designs has been met.

The applications for registration of the industrial designs shall be published in BOPI in the order of classes in accordance with the Locarno Classification.

(51) **LOC (13) Cl. 08-05**

(21) f 2022 0045

(22) 05.12.2022

(28) 4

(71)(72) OLEJNIK JACEK, PL

RAMISZOW 36 C, 51-217, Polonia

(74) SOCOLOV Olga

(54) **Spacluri**

(55)



1.1

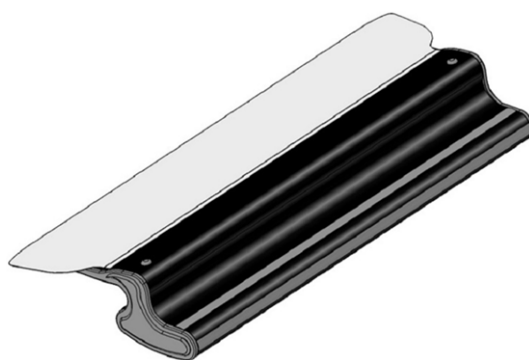

1.2



1.3

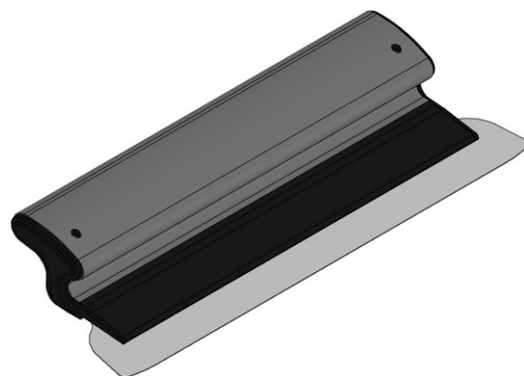

2.1



2.2

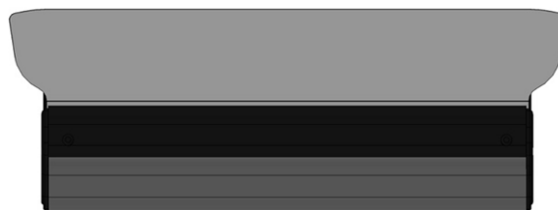

2.3

(21) f 2022 0045



3.1

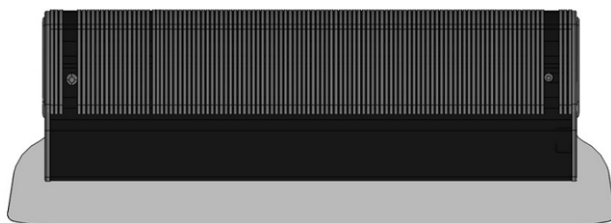

3.2

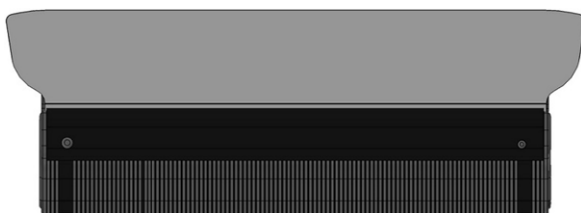

3.3

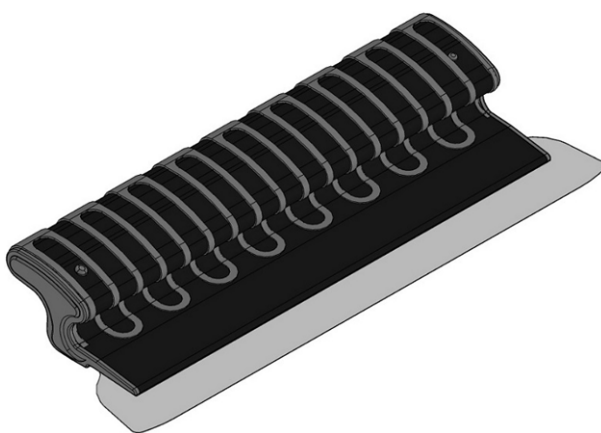

4.1

(21) f 2022 0045

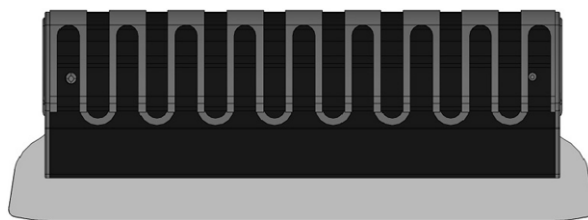

4.2

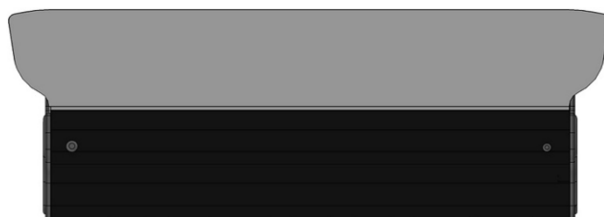

4.3

(51) **LOC (13) CI. 19-08**

(21) f 2022 0046

(22) 19.12.2022

(28) 6

(57) Culori revendicate: desenul 1 - roșu, galben, negru;

desenul 2 - roșu, galben, negru;

desenul 3 - roșu, galben, negru;

desenul 4 - roșu, galben, negru;

desenul 5 - roșu, galben, negru;

desenul 6 - roșu, galben, negru.

(71) DRAGNEV Valeriu, MD

Str. Mihai Eminescu nr. 40, ap. 4,

MD-2012, Chișinău, Republica Moldova

(54) **Etichete**

(55)

**Remarcă: ponderea semantică a părții verbale nu se protejează**

1



2



3

(21) f 2022 0046



4



5



6

## FF4L Lista deselor și modelelor industriale înregistrate

Se publică următoarele date: numărul curent, numărul de depozit, data de depozit, clasele conform CIDMI, numărul de desene și modele industriale, titularul, codul țării conform normei ST. 3 OMPI, numărul BOPI în care a fost publicată cererea

Nr. crt.	(21) Nr. de depozit	(22) Data de depozit	(51) Clase	(28) Nr. de desene și modele industriale	(73) Titular, cod ST. 3 OMPI	(43) Nr. BOPI
1	f 2022 0006	01.02.2022	06-03	4	ARTWOOD S.R.L., MD Str. Igor Vieru nr. 15, ap. 3, MD-2075, Chișinău, Republica Moldova	7/2022
2	f 2022 0008	16.02.2022	19-08	5	MILEȘTII MICI, ÎNTREPRINDERE DE STAT, COMBINAT DE VINURI DE CALITATE, MD MD-6819, Mileștii Mici, Ialoveni, Republica Moldova	7/2022
3	f 2022 0023	03.06.2022	19-08	2	GUȚU Serghei, MD Str. Ion Neculce nr. 12/1, ap. 85, MD-2064, Chișinău, Republica Moldova	8/2022

## FG4L Lista certificatelor de înregistrare a deselor și modelelor industriale eliberate

Se publică următoarele date: numărul curent, numărul certificatului, clasele conform CIDMI, numărul de depozit, data de depozit, numărul de desene și modele (numărul desenului și modelului industrial), titularul, codul țării conform normei ST.3 OMPI, numărul BOPI în care a fost publicată înregistrarea

Nr. crt.	(11) Nr. certificatului	(51) Clase	(21) Nr. de depozit	(22) Data de depozit	(28)(20) Nr. de desene și modele industriale (nr. desenului și modelului industrial)	(73) Titular, cod ST.3 OMPI	(44) Nr. BOPI
1	2010	06-01	f 2021 0065	20.12.2021	2	STAMATI Mihail, MD	11/2022
2	2011	21-02	f 2022 0004	21.01.2022	1	ȚÎȚU Denis, MD	11/2022
3	2012	02-02, 03	f 2020 0037	22.07.2020	3 (1, 11, 12)	BRUSNIC Victor, MD	6/2022

## ND4L Lista deselor și modelelor industriale reînnoite

Se publică următoarele date: numărul curent, numărul certificatului, data expirării termenului de reînnoire, numărul de depozit, data de depozit, clasele conform CIDMI, numărul de desene și modele industriale reînnoite (numărul desenului și modelului industrial reînnoit), titularul și adresa, codul țării conform normei ST. 3 OMPI, nr. BOPI în care a fost publicată înregistrarea

Nr. crt.	(11) Nr. certifica- tului	(18) Data expirării reînnoirii	(21) Nr. de depozit	(22) Data de depozit	(51) Clase	(28)(20) Nr. de desene și modele industriale reînnoite (nr. desenului și modelului industrial reînnoit)	(73) Titularul și adresa, cod ST. 3 OMPI	(43)(44)(45) Nr. BOPI
1	2	3	4	5	6	7	8	9
1	542	04.12.2027	f 2002 0136	04.12.2002	19-08	3 (5, 6, 11)	IMPERIAL VIN S.A., MD MD-7330, Pleșeni, Cantemir, Republica Moldova	12/2003 8/2004

1	2	3	4	5	6	7	8	9
2	1481	27.12.2027	f 2012 0118	27.12.2012	09-01	1	KVINT, FABRICĂ DE VINURI ȘI CONIACURI DIN TIRASPOL, SOCIETATE PE ACȚIUNI DE TIP ÎNCHIS, MD Str. Lenin nr. 38, MD-3300, Tiraspol, Republica Moldova	3/2013 9/2013 1/2014
3	1791	25.08.2027	f 2017 0043	25.08.2017	07-02	1	MADECO-PRIM S.R.L., MD Calea Moșilor nr. 40, MD-2059, Chișinău, Republica Moldova	1/2018 7/2018 10/2018
4	1801	11.01.2028	f 2018 0002	11.01.2018	32-00	2	NIVALI-PROD S.R.L., COMBINATUL DE CARNE, MD Dubăsarii Vechi, MD-4822, Criuleni, Republica Moldova	2/2018 9/2018 12/2018
5	1813	25.01.2028	f 2018 0007	25.01.2018	25-03	85 (1, 2, 3, 4, 5, 6, 7, 8, 9, 10, 11, 12, 13, 14, 15, 16, 17, 18, 19, 20, 21, 22, 23, 24, 25, 26, 27, 28, 29, 30, 31, 32, 33, 34, 35, 36, 37, 38, 39, 40, 41, 42, 44, 45, 46, 47, 48, 49, 50, 51, 53, 54, 55, 56, 58, 59, 60, 61, 62, 63, 64, 65, 66, 67, 68, 70, 71, 72, 73, 74, 75, 76, 78, 79, 82, 83, 85, 86, 87, 88, 89, 91, 94, 95, 96)	SUCIU Igor, MD Str. Ștefan cel Mare nr. 20, MD-3600, Ungheni, Republica Moldova	3/2018 12/2018 3/2019
6	1835	23.01.2028	f 2018 0005	23.01.2018	19-08	1	GUȚU Serghei, MD Str. Ion Neculce nr. 12/1, ap. 85, MD-2069, Chișinău, Republica Moldova	4/2018 7/2019 10/2019



## FG4L Lista desenelor și modelelor industriale înregistrate în Republica Moldova conform Aranjamentului de la Haga, aranjate în ordinea numerelor de înregistrare internațională

Se publică următoarele date: numărul curent, numărul înregistrării internaționale, data înregistrării internaționale, data priorității, titularul, codul țării conform normei ST.3 OMPI, denumirea desenului și modelului industrial, clasele conform CIDMI, numărul de desene și modele industriale, data prevăzută de expirare a termenului de valabilitate a înregistrării, numărul Buletinului de Desene și Modele Internaționale (IDB) în care a fost publicată cererea de înregistrare

Nr. crt.	(11) Nr. înregistrării	(15) Data înregistrării  (23)(30) <b>Prioritate</b>	(73) Titular, cod ST.3 OMPI	(54) Denumirea desenului și modelului industrial	(51) Clase	(28) Nr. de desene și modele industriale	(18) Valabilitate	Nr. IDB
1	2	3	4	5	6	7	8	9
1	DM/217073	20.10.2021	HARRY WINSTON SA, CH	1. Pereche de butoane pentru manșete / 1. Pair of cufflinks / 1. Paire de boutons de manchettes	02-07	1	20.10.2026	16/2022
2	DM/217126	29.10.2021	OMEGA SA (OMEGA AG) (OMEGA LTD.), CH	1. Carcasă pentru ceas / 1. Watch case / 1. Boîtier de montre	10-07	1	29.10.2026	17/2022
3	DM/217266	02.11.2021	HARRY WINSTON SA, CH	1. Carcasă pentru ceas cu brățară / 1. Watch case with bracelet / 1. Boîtier de montre avec bracelet	10-07	1	02.11.2026	18/2022
4	DM/217400	12.11.2021	HARRY WINSTON SA, CH	1.-2. Pereche de cercei; 3.-4. Colier; 5. Pereche de cercei; 6. Inel; 7. Colier; 8. Pereche de cercei; 9. Inel / 1.-2. Pair of earrings; 3.-4. Necklace; 5. Pair of earrings; 6. Finger ring; 7. Necklace; 8. Pair of earrings; 9. Finger ring / 1.-2. Paire de boucles d'oreilles; 3.-4. Collier; 5. Paire de boucles d'oreilles; 6. Bague; 7. Collier; 8. Paire de boucles d'oreilles; 9. Bague	11-01	9	12.11.2026	19/2022
5	DM/217918	10.12.2021	HARRY WINSTON SA, CH	1. Pereche de cercei; 2. Inel / 1. Pair of earrings; 2. Finger ring / 1. Paire de boucles d'oreilles; 2. Bague	11-01	2	10.12.2026	23/2022
6	DM/218003	15.12.2021 <b>20.07.2021, 146220, CH</b>	Montres Tudor SA, CH	1. Închizătoare pentru cureaua ceasului / 1. Watch bracelet clasp / 1. Fermoir de bracelet de montre	10-07	1	15.12.2026	24/2022
7	DM/218005	15.12.2021 <b>20.07.2021, 146218, CH</b>	Montres Tudor SA, CH	1. Închizătoare pentru cureaua ceasului / 1. Watch bracelet clasp / 1. Fermoir de bracelet de montre	10-07	1	15.12.2026	24/2022

1	2	3	4	5	6	7	8	9
8	DM/218081	17.12.2021	HARRY WINSTON SA, CH	1.-3. Pereche de cercei; 4. Colier / 1.-3. Pair of earrings; 4. Necklace / 1.-3. Paire de boucles d'oreilles; 4. Collier	11-01	4	17.12.2026	24/2022
9	DM/218082	16.12.2021	HARRY WINSTON SA, CH	1.-2. Cadran pentru ceas / 1.-2. Watch dial / 1.-2. Cadran de montre	10-07	2	16.12.2026	24/2022
10	DM/218528	23.12.2021	HARRY WINSTON SA, CH	1. Inel; 2. Pereche de cercei / 1. Finger ring; 2. Pair of earrings / 1. Bague; 2. Paire de boucles d'oreilles	11-01	2	23.12.2026	25/2022
11	DM/220135	06.04.2022	Elite Construction Kft., HU	1.-5. Etichetă / 1.-5. Label / 1.-5. Étiquette	19-08	5	06.04.2027	16/2022
12	DM/220520	31.12.2021 <b>15.09.2021, 2021/009821, TR</b>	ELVANLAR PLASTİK VE METAL ENJEKSİYON KALIP SANAYİ TİCARET LİMİTED ŞİRKETİ, TR	1. Dispozitiv pentru șireturi / 1. Shoelace apparatus / 1. Appareil pour lacets de chaussures	02-07	1	31.12.2026	19/2022
13	DM/220599	24.09.2020	Sabine Abbou, FR	1. Accesoriu de modă din material textil cu o eșarfă lungă având deschideri la capete / 1. Fashion accessory made of fabric with a long scarf having openings at the ends / 1. Accessoire de mode en tissu avec une longue écharpe dotée d'ouvertures aux extrémités	02-07	1	24.09.2025	19/2022

# VI

## **Modificări intervenite în statutul juridic al cererilor și titlurilor de protecție a obiectelor de proprietate industrială / Amendments in the legal status of applications and titles of protection of industrial property objects**

În prezenta Secțiune sunt publicate modificările intervenite în situația juridică a cererilor și titlurilor de protecție: modificări ale denumirilor solicitanților/titularilor, ale adreselor acestora; date despre cererile retrase, respinse, repuse în termenele omise; titluri de protecție anulate, revalidate; decăderi din drepturi; date privind contractele de cesiune, licență, gaj și franchising; lista eratelor.



In the present Section there are published amendments made in the legal status of applications and titles of protection: amendments of the applicants/rightowners names, addresses thereof; data on withdrawn, rejected, refiled in the omitted terms applications; cancelled, reinstated titles of protection; deprivations of rights; data on assignment, license, pledge and franchising agreements; errata.



















## Lista modificărilor



Se publică următoarele date: numărul curent, obiectul de proprietate industrială, numărul depozitului, numărul titlului de protecție, numărul BOPI, datele inițiale, datele modificate

Nr crt	OPI	Nr. depozit	Nr. titlu-lui de protecție	Nr. BOPI/ IDB	Date inițiale	Date modificate
1	Cerere de înregistrare a mărcii	049681	-	4/2022	(540)  (591) Culori revendicate: alb, albastru-deschis, albastru-închis, gri. (531) CFE(8) 24.15.02; 24.15.13; 26.01.16; 26.15.01; 27.05.10; 29.01.13.	(540) <b>PromoPharm</b> (591) Culori revendicate: albastru-deschis, albastru-închis. (531) CFE(8) 27.05.10; 29.01.12.
2	Cerere de înregistrare a mărcii	049634	-	4/2022	(511) NCL(11/2022) 11; 30 - cafea, ceai, cacao și înlocuitori ai acestora; orez, paste făinoase și tăiței; tapioca și sago; făină și preparate din cereale; pâine, produse de patiserie și cofetărie; ciocolată; înghețată, șerbaturi și alte înghețate comestibile; zahăr, miere, sirop de melasă; drojdie, praf de copt; sare, condimente, mirodenii, plante aromatice conservate; oțet, sosuri și alte condimente; gheață (apă înghețată); 35.	(511)(NCL11-2022) 11; 30 - arome alimentare, altele decât uleiuri esențiale; esențe pentru alimentație, cu excepția esențelor eterice și uleiurilor esențiale; 35.
3	Cerere de înregistrare a mărcii	045912	-		(540)  (526) Elementele mărcii asupra cărora nu se extinde dreptul exclusiv: „CHISINĂU”, „HELP”, cu excepția executării grafice deosebite.	(540)  (526) Elementele mărcii asupra cărora nu se extinde dreptul exclusiv: „HELP”, cu excepția executării grafice deosebite
4	Mărci	004297 004296 004298  003456	2R 3548 2R 3615 2R 3616  2R 3993	4/1996 5/2005 9/2012 2/2015  4/1996 10/1996 3/2004 6/2010 9/2012 2/2015	(730) Merck Sharp & Dohme Corp., US One Merck Drive, Whitehouse Station, New Jersey 08889, Statele Unite ale Americii	(730) Merck Sharp & Dohme LLC, US 126 East Lincoln Ave., P.O. Box 2000, Rahway, NJ 07065, Statele Unite ale Americii

	005563 005567	2R 5126 2R 5129	5/1997 11/1997 1/2006 6/2010 10/2012 8/2016	
	007084 007088	2R 6065 2R 6069	8/1998 1/1999 12/2006 6/2010 10/2012 10/2017	
	008401	2R 7025	9/1999 3/2000 7/2010 10/2012 5/2019	
	009393	2R 7989	1/2001 6/2001 6/2010 8/2010 10/2012 1/2021	
	013950	R 11722	8/2004 2/2005 6/2010 10/2012 11/2013	
	016807	R 13855	3/2006 8/2006 6/2010 10/2012 4/2015	
	019147	R 15496	6/2007 11/2007 6/2010 9/2012 7/2016	
	034296	26364	3/2014 1/2015	
	033948	26474	2/2014 2/2015	
	034671 034672	26595 26596	5/2014 3/2015	
	035468 035469	27099 27100	10/2014 7/2015	
	038386 038387 038388	29295 29296 29297	5/2016 4/2017	
	039563	29618	11/2016 7/2017	
	040719 040721 040722 040717 040718	30879 30881 30882 30938 30939	9/2017 6/2018	
	041294 041362	31393 31432	1/2018 11/2018	

		041965 041966 041968	31953 31954 31955	5/2018 3/2019		
		044779 044796 044777 044778	34089 34091 34108 34109	11/2019 10/2020		
		044930 044931 044932 044933 044934	34247 34248 34249 34250 34251	12/2019 11/2020		
		044795	34618	11/2019 3/2021		
		046261	35359	11/2020 9/2021		
		047366 047367	36121 36122	5/2021 3/2022		
		047527	36260	6/2021 4/2022		
		047990	36468	7/2021 6/2022		
5	Marcă	014837	R 12269	12/2004 5/2005 8/2014	(730) WEAVER POPCORN COMPANY, INC., corporația statului Indiana, US 14470 Bergen Blvd., Suite 100, No- blesville, IN 46060, Statele Unite ale Americii	(730) Weaver Popcorn Manufacturing, Inc., US 4485 S. Perry Worth Road, Whitestown, Indiana 46075, Statele Unite ale Americii
6	Mărci	024067	R 18172	12/2008 7/2009 9/2018 10/2018 1/2019	(730) Rotermanni Tn 5-26, Tallinn, 10111, Estonia	(730) Maakri tn 19/1, EE-10145 Tallinn, Estonia
		023948	R 18600	12/2008 10/2009 9/2018 11/2018 2/2019		
7	Marcă	032391	24658	2/2013 12/2013	(730) CARTNORD S.R.L., societate comercială, MD	(730) CARTNORD S.R.L., MD
8	Marcă	032154	24716	1/2013 12/2013	(730) 2145 Hamilton Avenue, San Jose, CA 95125, Statele Unite ale Americii	(730) 2025 Hamilton Avenue, San Jose, California 95125, Statele Unite ale Americii
9	Marcă	035436	27123	10/2014 7/2015	(730) Șos. Hîncești nr. 138/1, MD-2070, Chișinău, Republica Moldova	(730) Str. Calea Ieșilor nr. 10, MD-2069, Chișinău, Republica Moldova
10	Marcă	040170	30642	5/2017 4/2018	(730) Goodyear Dunlop Tires Germany GmbH, DE	(730) Goodyear Germany GmbH, DE
11	Marcă	045318	34632	3/2020 3/2021	(730) Ruta Provincial 33, km. 7,5 (5531) Maipú - MENDOZA, Argentina	(730) CLARK 317, MENDOZA 5500, Argentina
12	Desen/ model industrial	-	DM/213537	45//2021	(55) 	(55) 

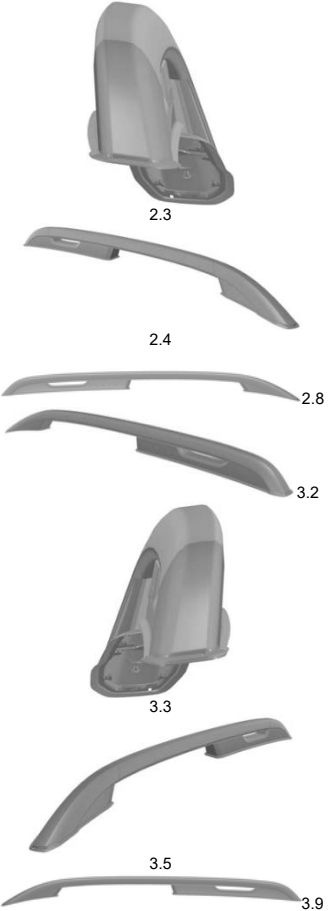
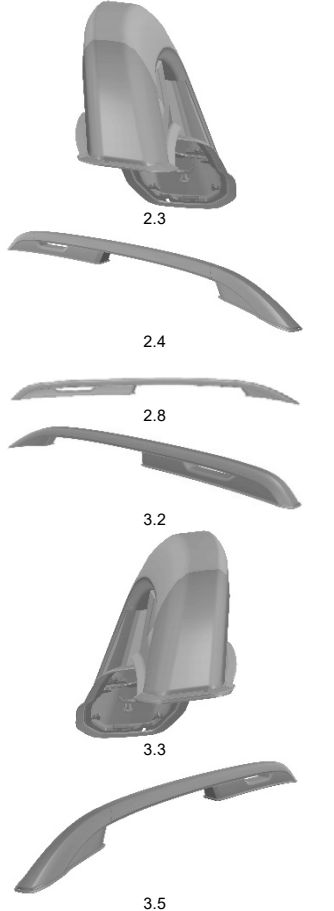
				 <p>1.2</p>	 <p>1.2</p>
				 <p>1.3</p>	 <p>1.3</p>
				 <p>1.4</p>	 <p>1.4</p>
				 <p>1.5</p>	 <p>1.5</p>
				 <p>1.6</p>	 <p>1.6</p>
				 <p>1.7</p>	 <p>1.7</p>
				 <p>1.8</p>	 <p>1.8</p>
				 <p>1.9</p>	 <p>1.9</p>
				 <p>2.1</p>	 <p>2.1</p>

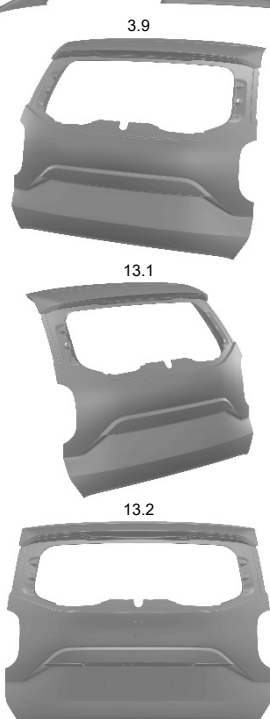
					 <p>2.3</p> <p>2.4</p> <p>2.8</p> <p>3.2</p> <p>3.3</p> <p>3.5</p> <p>3.9</p>	 <p>2.3</p> <p>2.4</p> <p>2.8</p> <p>3.2</p> <p>3.3</p> <p>3.5</p> <p>3.9</p>
					 <p>13.1</p> <p>13.2</p> <p>13.3</p>	 <p>13.1</p> <p>13.2</p> <p>13.3</p>



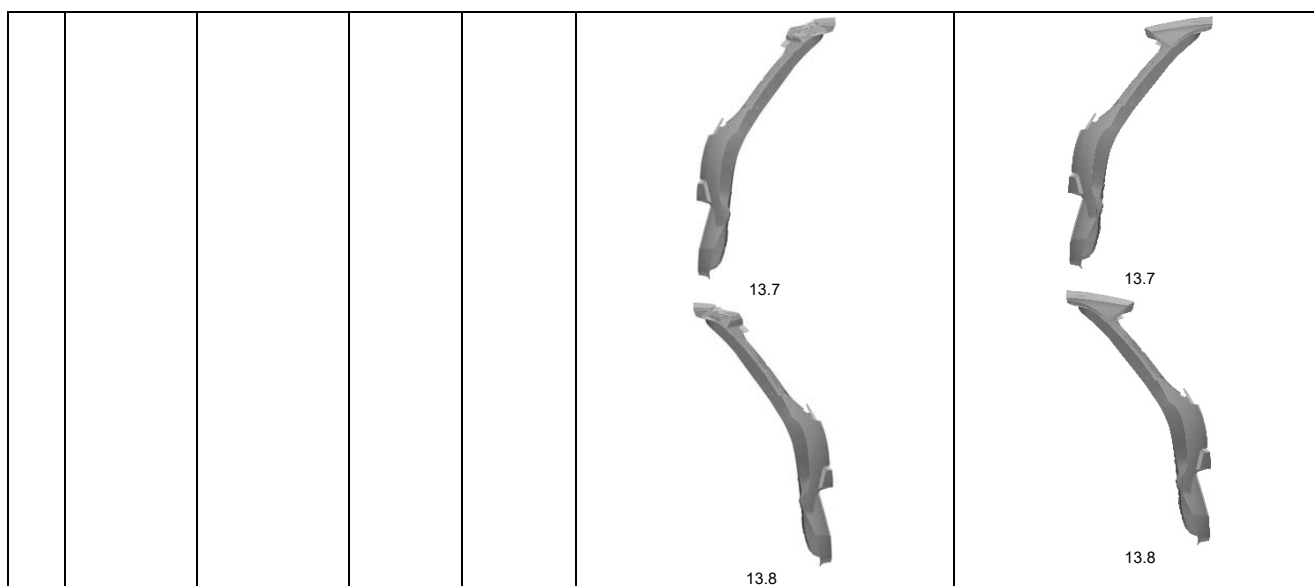

## Lista contractelor de cesiune

Se publică următoarele date: numărul curent, obiectul de proprietate industrială, numărul și data depozitului, date despre prioritate, numărul titlului de protecție, numărul BOPI, date despre cedent, date despre cesionar, numărul și data înregistrării contractului

Nr. crt.	OPI	Nr. și data depozitului	Nr. titlului de protecție	Nr. BOPI	Date despre cedent	Date despre cesionar	Nr. și data înregistrării contractului
1	2	3	4	5	6	7	8
1	Marcă	005739 03.09.1996	2R 5268	8/1997 1/1998 11/2006 12/2016 5/2014 6/2014 12/2022	(730) EURO-ALCO S.R.L., MD Str. Bucuriei nr. 20, MD- 2004, Chișinău, Republica Moldova	(730) COROBAN Viorica, MD Bd. Decebal nr. 89, ap. 263, MD-2038, Chișinău, Repub- lica Moldova	3665 09.01.2023
2	Marcă	005776 16.09.1996	2R 5735	2/1998 8/1998 1/2014 3/2014 12/2022 11/2006 12/2016 12/2022	(730) EURO-ALCO S.R.L., MD Str. Bucuriei nr. 20, MD- 2004, Chișinău, Republica Moldova	(730) COROBAN Viorica, MD Bd. Decebal nr. 89, ap. 263, MD-2038, Chișinău, Repub- lica Moldova	3666 09.01.2023
3	Marcă	042052 19.02.2018	31728	4/2018 2/2019	(730) EURO-ALCO S.R.L., MD Str. Bucuriei nr. 20, MD- 2004, Chișinău, Republica Moldova	(730) COROBAN Viorica, MD Bd. Decebal nr. 89, ap. 263, MD-2038, Chișinău, Repub- lica Moldova	3674 09.01.2023
4	Mărci	010411 20.06.2001  016215 15.02.2005	2R 9264  R 13541	10/2002 3/2003 8/2011 4/2021 7/2021  12/2005 5/2006 12/2014 1/2015 4/2015 1/2018 1/2019 3/2019	(730) EURO-ALCO S.R.L., MD Str. Bucuriei nr. 20, MD-2004, Chișinău, Republica Moldova	(730) BURCEAC Evgheni, MD Str. A. Pușkin nr. 44, ap. 17, MD-2012, Chișinău, Repub- lica Moldova GHITENȘTEIN Danil, MD Str. Mihai Eminescu nr. 60, ap. 7, MD-2001, Chișinău, Republica Moldova	3676 09.01.2023

1	2	3	4	5	6	7	8
5	Marcă	032799 15.03.2013	25480	7/2013 6/2014	(730) CAȘCAVAL Petru, MD Str. Nicolae Milescu Spătarul nr. 19, bloc 2, ap. 58, MD-2075, Chișinău, Republica Mol- dova	(730) IPSUB HOLDING LIMITED, CY Riga Feraiou, 7-9 LIZANTIA COURT, Flat/Office 310, Agiou Omologites, CY-1087 Nicosia, Cipru	3678 10.01.2023
6	Marcă	031647 24.08.2012	24184	11/2012 8/2013	(730) ZAHARIA Andrian, MD Str. Ivan Zaikin nr. 4, ap. 1, MD-2004, Chișinău, Republica Moldova	(730) SMÎNTÎNA Ana, MD Str. Ivan Zaikin nr. 4, ap. 1, MD-2004, Chișinău, Republica Moldova	3679 10.01.2023
7	Marcă	007983 10.07.1998	2R 6665	4/1999 10/1999 8/2008 10/2008 1/2009 9/2018	(730) Ravintoraisio Oy, FI Raisionkaari 55, 21200 Raisio, Finlanda	(730) Nordgate Trading OU, EE Harju maakond, Tallinn, Kesklinna linnaosa, Mere pst 4, 10111, Estonia	3681 10.01.2023
8	Marcă	033680 29.08.2013	25900	12/2013 9/2014	(730) Tymbark-MWS Sp. z o.o. S.K.A., PL 156 Tymbark, 34-650 Tymbark, Polonia	(730) IP-GMW Sp. Z o.o. S.K.A., PL Legionów 37, 34 -100 Wadowice, Polonia	3682 10.01.2023
9	Marcă	022067 10.10.2007	R17961	12/2008 5/2009 12/2017	(730) Volovețcaia E., întreprin- dere individuală, MD Bd. Bogdan-Voievod nr. 6/1, ap.(of.) 79, MD- 2068, Chișinău, Republica Moldova	(730) BRASCO-ART S.R.L., MD Bd. Ștefan cel Mare și Sfânt nr. 64/A, MD-2001, Chișinău, Republica Moldo- va	3683 10.01.2023
10	Marcă	005560 13.05.1996	2R 4170	7/1996 12/1996 3/2006 7/2016	(730) MALICOVA Olga, MD Str. Florilor nr. 8/2, ap. 37, MD-2068, Chișinău, Republica Moldova	(730) ȚERNA Alexei, MD Bd. Moscova nr. 14/1, ap. 50, MD-2068, Chișinău, Republica Moldova	3685 11.01.2023
11	Marcă	039995 16.01.2017	31137	4/2017 9/2018	(730) PROCOPCIUC Denis, RO Str. Crișului nr. 6, bl. D16, sc. B, ap. 21, Mun. Brașov, Jud. Brașov, România	(730) CIUHRII Ceslav, MD Str. Nichita Smochină nr. 29, MD-2021, Chișinău, Repub- lica Moldova	3688 11.01.2023
12	Mărci	010326 30.05.2001  015235 28.07.2004	2R 12288  R 12832	11/2003 5/2005 1/2009 6/2011 7/2012 12/2014 6/2021  6/2005 11/2005 12/2008 7/2012 7/2014 12/2014	(730) OSI Pharmaceuticals, LLC, US 1 Astellas Way North- brook, Illinois, 60062, Statele Unite ale Americii	(730) F. Hoffmann-La Roche AG, CH Grenzacherstrasse 124, 4070 Basel, Elveția	3689 12.01.2023
13	Marcă	012202 25.11.2002	R 10530	11/2003 5/2004 2/2013 9/2020 11/2020 12/2020	(730) Pathway IP Société à Responsabilité Limitée, LU 26 Boulevard Royal, L-2449, Luxemburg	(730) Pathway IP II GmbH, CH Dammstrasse 19, 6300 Zug, Elveția	3690 12.01.2023
14	Marcă	044125 12.04.2019	33796	6/2019 7/2020	(730) ACTIV SISTEM GRUP S.R.L., MD Str. Sovetscaia nr. 4, MD-3819, Congaz, UTA Găgăuzia, Republica Moldova	(730) ACTIV ADVISORS S.R.L., MD Șos. Muncești nr. 803/3, MD-2029, Chișinău, Republica Moldova	3692 12.01.2023

1	2	3	4	5	6	7	8
15	Mărci	042945 10.08.2018  042944 10.08.2018  042943 10.08.2018	32541  32545  32543	11/2018 8/2019	(730) DIVAJLUX S.R.L., MD Str. Sovetscaia nr. 4, MD-3819, Congaz, UTA Găgăuzia, Republica Moldova	(730) ACTIV ADVISORS S.R.L., MD Șos. Muncești nr. 803/3, MD-2029, Chișinău, Repub- lica Moldova	3693 12.01.2023
16	Marcă	031712 06.09.2012	28146	10/2012 6/2016 2/2019	(730) EURO-ALCO S.R.L., MD Str. Bucuriei nr. 20, MD- 2004, Chișinău, Republica Moldova	(730) COROBAN Viorica, MD Bd. Decebal nr. 89, ap. 263, MD-2038, Chișinău, Republica Moldova	3694 17.01.2023
17	Mărci	037933 23.11.2015  039915 20.12.2016  040255 22.02.2017  043604 26.12.2018  043605 26.12.2018  043606 26.12.2018  047403 08.02.2021	28901  30295  30399  32904  32905  32906  37277	12/2015 1/2017  1/2017 2/2018  5/2017 2/2018  2/2019 11/2019  4/2021 11/2022	(730) EURO-ALCO S.R.L., MD Str. Bucuriei nr. 20, MD-2004, Chișinău, Republica Moldova	(730) COROBAN Viorica, MD Bd. Decebal nr. 89, ap. 263, MD-2038, Chișinău, Repub- lica Moldova GHITENȘTEIN Sofia, MD Str. Mihai Eminescu nr. 60, ap. 7, MD-2001, Chișinău, Republica Moldo- va	3695 17.01.2023

## Lista contractelor de cesiune parțială

Se publică următoarele date: numărul curent, obiectul de proprietate industrială, date despre certifi-  
catul de înregistrare, date despre certificatul rezultat în urma cesiunii parțiale, date despre cedent, date  
despre cesionar, clasele necesonate, clasele cesionate, numărul și data înregistrării contractului

Nr. crt.	OPI	Date despre certificate	Date despre cedent	Date despre cesionar	Clasele necesonate	Clasele cesionate	Nr. și data înregistrării contractului
1	2	3	4	5	6	7	8
1	Marcă	<i>Date despre certificatul de înregistrare:</i> (111) 26269 (210) 033186 (220) 27.05.2013 BOPI 7/2013 12/2014 12/2022 <i>Date despre certificatul rezultat în urma cesiunii parțiale:</i> (111) 26269A (210) 033186 (220) 27.05.2013	(730) EURO-ALCO S.R.L., MD Str. Bucuriei nr. 20, MD-2004, Chișinău, Republica Moldova	(730) COROBAN Viorica, MD Bd. Decebal nr. 89, ap. 263, MD-2038, Chișinău, Republica Moldova	(511) 5; 25; 31; 32; 44.	(511) 33	3673 09.01.2023
2	Marcă	<i>Date despre certificatul de înregistrare:</i> (116) R 13781 (210) 015718 (220) 17.11.2004 BOPI 3/2006 8/2006 8/2014	(730) EURO-ALCO S.R.L., MD Str. Bucuriei nr. 20, MD-2004, Chișinău, Republica Moldova	(730) COROBAN Viorica, MD Bd. Decebal nr. 89, ap. 263, MD-2038, Chișinău, Republica Moldova	(511) 21; 35.	(511) 33	3675 09.01.2023

		9/2014 10/2014 12/2022 <i>Date despre certificatul rezultat în urma cesiunii parțiale:</i> (116) R 13781A (210) 015718 (220) 17.11.2004					
3	Mărci	<i>Date despre certificatul de înregistrare:</i> (116) R 10823 (210) 013001 (220) 25.04.2003 BOPI 12/2003 7/2004 6/2013 8/2013 <i>Date despre certificatul rezultat în urma cesiunii parțiale:</i> (116) R 10823A (210) 013001 (220) 25.04.2003  <i>Date despre certificatul de înregistrare:</i> (116) R 12442 (210) 014765 (220) 16.04.2004 BOPI 2/2005 7/2005 5/2014 6/2014 1/2019 6/2014 <i>Date despre certificatul rezultat în urma cesiunii parțiale:</i> (116) R 12442A (210) 014765 (220) 16.04.2004  <i>Date despre certificatul de înregistrare:</i> (116) R 12715 (210) 014768 (220) 16.04.2004 BOPI 5/2005	(730) EURO-ALCO S.R.L., MD Str. Bucuriei nr. 20, MD-2004, Chișinău, Republica Moldova	(730) BURCEAC Evgheni, MD Str. A. Pușkin nr. 44, ap. 17, MD-2012, Chișinău, Republica Moldova GHITENȘTEIN Danil, MD Str. Mihai Eminescu nr. 60, ap. 7, MD-2001, Chișinău, Republica Moldova	(511) 35 - publicitate; gestionarea afacerilor comerciale; administrare comercială; lucrări de birou.  16 - hârtie, carton și produse din aceste materiale neincluse în alte clase; 32 - bere; ape minerale și gazoase și alte băuturi nealcoolice; băuturi și sucuri din fructe, siropuri și alte preparate pentru fabricarea băuturilor; 35 - operațiuni comerciale, demonstrarea produselor, promovarea produselor (pentru persoanele terțe), publicitate, comercializarea produselor, gestionarea afacerilor comerciale; administrare comercială; cu excepția operațiunilor de export - import și a marketingului; lucrări de birou; 39 - transport; ambalare și depozitare de mărfuri.  16 - hârtie, carton și produse din aceste materiale neincluse în alte clase; 32 - bere; ape	(511) 33 - băuturi alcoolice (cu excepția berii).  21 - sticlărie.  21 - sticlărie.	3677 09.01.2023

		<p>10/2005 12/2014</p> <p><i>Date despre certificatul rezultat în urma cesiunii parțiale:</i> (116) R 12715A (210) 014768 (220) 16.04.2004</p> <p><i>Date despre certificatul de înregistrare:</i> (116) <b>R 13914</b> (210) 014559 (220) 11.03.2004 BOPI 8/2005 4/2006 9/2006 1/2014 3/2014 5/2014</p> <p><i>Date despre certificatul rezultat în urma cesiunii parțiale:</i> (116) <b>R 13914A</b> (210) 014559 (220) 11.03.2004</p>			<p>minerale și gaze și alte băuturi nealcoolice; băuturi și sucuri din fructe, siropuri și alte preparate pentru fabricarea băuturilor; 35 - operațiuni comerciale, demonstrarea produselor, promovarea produselor (pentru persoanele terțe), publicitate, comercializarea produselor, gestionarea afacerilor comerciale; administrare comercială; cu excepția operațiunilor de export - import și a marketingului; lucrări de birou; 39 - transport; ambalare și depozitare de mărfuri.</p> <p>16 - hârtie, carton și produse din aceste materiale neincluse în alte clase; 21 - sticlărie; 35 - agenții de import-export, operațiuni comerciale, demonstrarea produselor, promovarea produselor (pentru terți), publicitate, comercializarea produselor, gestionarea afacerilor comerciale; administrare comercială; lucrări de birou; 39 - transport; ambalare și depozitare de mărfuri.</p>	33 - băuturi alcoolice (cu excepția berii).	
4	Marcă	<p><i>Date despre certificatul de înregistrare:</i> (111) 25307 (210) 031715 (220) 06.09.2012 BOPI 10/2012 6/2014 10/2022</p> <p><i>Date despre certificatul rezultat în urma cesiunii</i></p>	(730) EURO-ALCO S.R.L., MD Str. Bucuriei nr. 20, MD-2004, Chișinău, Republica Moldova	(730) COROBAN Viorica, MD Bd. Decebal nr. 89, ap. 263, MD-2038, Chișinău, Republica Moldova	(511) 29; 30; 31; 32; 43; 44.	(511) 33	3687 11.01.2023

		parțiale: (111) 25307 (210) 031715 (220) 06.09.2012					
--	--	--	--	--	--	--	--

## Lista contractelor de licență

Se publică următoarele date: numărul curent, obiectul de proprietate industrială, numărul titlului de protecție, date despre licențiar, date despre licențiat, informații privind contractul de licență, numărul și data înregistrării contractului

Nr. crt.	OPI	Nr. și data de depozit	Nr. titlului de protecție	Nr. BOPI	Licențiar	Licențiat	Informații privind contractul de licență	Nr. și data înregistrării contractului
1	Mărci	032138 19.11.2012  032140 19.11.2012  032139 19.11.2012	R 24606  R 24608  R 25603	1/2013 12/2013 8/2022  1/2013 7/2014 8/2022	(730) DMITRIEVA Olga, MD Str. V. Dokuceaev nr. 2, ap. 65, MD-2028, Chișinău, Republica Moldova	(791) VIRIM-IMPEX S.R.L., MD Str. V. Dokuceaev nr. 2, ap. 65, MD-2028, Chișinău, Republica Moldova	1. Licență exclusivă.  2. Termenul de acțiune al contractului - din 01.07.2022 până la 19.11.2032.  3. Teritoriul de acțiune al contractului - Republica Moldova.	3680 10.01.2023
2	Mărci		IR 820785 IR 1334648		(730) YANDEX LLC, RU Leo Tolstoy Str. 16, RU- 119021, Moscow, Federația Rusă	(791) Yandex. Delivery Holding LLC, RU Krasnogvardeyskiy 1-y Proezd, d. 22, stroenie 1, pomeschenye 12- 40, etazh 12, g. Moskva, 123112, Federația Rusă	1. Licență neexclusivă.  2. Termenul de acțiune al contractului - din 01.01.2022 pentru toată perioada de valabilitate a mărcilor.  3. Teritoriul de acțiune al contractului - Republica Moldova.	3684 11.01.2023
3	Mărci	047959 20.04.2021	36145	7/2021 3/2022	(730) BUCURIA DULCE S.R.L., MD Str. Columna nr. 162, MD-2004, Chișinău, Republica Moldova	(791) BUCURIA S.A., MD Str. Columna nr. 162, MD-2004, Chișinău, Republica Moldova	1. Licență exclusivă.  2. Termenul de acțiune al contractului - din 15.09.2022 pînă la 31.12.2024.  3. Teritoriul de acțiune al contractului - Republica Moldova.	3691 12.01.2023

## MM4A Lista brevetelor de invenție a căror valabilitate a încetat înainte de termen prin neachitarea taxei de menținere în vigoare a brevetului, conform art. 68 din Legea nr. 50/2008 (cu dreptul de restabilire)

Se publică următoarele date: numărul curent, titularul și codul țării conform normei ST.3 OMPI, numărul brevetului, numărul depozitului, data depozitului, data încetării valabilității

Nr. crt.	(73) Titular, cod ST.3 OMPI	(11) Nr. brevet	(21) Nr. depozit	(22) Data depozit	Data încetării valabilității
1	2	3	4	5	6
1	CERBARI Serghei, MD; LUBENSCHII Alexandr, MD; BERVITSKIY Sergey, RU	4396	a 2015 0039	2015.04.27	2022.04.27
2	TAKEDA AS, NO	4471	a 2013 0097	2012.05.24	2022.05.24
3	ONCEANU Mihail, MD	4514	a 2017 0063	2017.06.16	2022.06.16
4	UNIVERSITATEA DE STAT DIN MOLDOVA, MD	4523	a 2017 0041	2017.04.07	2022.04.07

1	2	3	4	5	6
5	UNIVERSITATEA DE STAT DIN MOLDOVA, MD	4527	a 2017 0060	2017.06.02	2022.06.02
6	SINETICA S.A., CH	4537	a 2014 0138	2013.06.27	2022.06.27
7	UNIVERSITATEA DE STAT DIN MOLDOVA, MD	4540	a 2017 0053	2017.05.18	2022.05.18
8	INSTITUTUL DE FIZICĂ APLICATĂ AL ACADEMIEI DE ȘTIINȚE A MOLDOVEI, MD	4552	a 2017 0049	2017.04.20	2022.04.20
9	INSTITUTUL DE CHIMIE AL ACADEMIEI DE ȘTIINȚE A MOLDOVEI, MD	4564	a 2017 0056	2017.05.23	2022.05.23
10	UNIVERSITATEA DE STAT DIN MOLDOVA, MD	4593	a 2017 0064	2017.06.19	2022.06.19
11	INSTITUTUL DE CHIMIE, MD; INSTITUTUL DE FIZICĂ APLICATĂ, MD; UNIVERSITATEA DE STAT DE MEDICINĂ ȘI FARMACIE „NICOLAE TESTEMIȚANU” DIN REPUBLICA MOLDOVA, MD	4600	a 2017 0061	2017.06.06	2022.06.06
12	INSTITUTUL DE CHIMIE, MD; INSTITUTUL DE FIZICĂ APLICATĂ, MD; UNIVERSITATEA DE STAT DE MEDICINĂ ȘI FARMACIE „NICOLAE TESTEMIȚANU” DIN REPUBLICA MOLDOVA, MD	4611	a 2017 0062	2017.06.06	2022.06.06

**MM4A Lista brevetelor de invenție a căror valabilitate a încetat înainte de termen prin neachitarea taxei de menținere în vigoare a brevetului, conform art. 68 din Legea nr. 50/2008, pentru care termenul de restabilire a expirat**

Se publică următoarele date: numărul curent, titularul și codul țării conform normei ST. 3 OMPI, numărul brevetului, numărul depozitului, data depozitului, data încetării valabilității

Nr. crt.	(73) Titular, cod ST. 3 OMPI	(11) Nr. brevet	(21) Nr. depozit	(22) Data depozit	Data încetării valabilității
1	LES LABORATOIRES SERVIER, FR	4308	a 2012 0050	2012.06.07	2021.06.07
2	INSTITUTUL DE MICROBIOLOGIE ȘI BIOTEHNOLOGIE, MD	4473	a 2016 0085	2016.07.15	2021.07.15
3	DITESAN LTD., LV	4480	a 2016 0014	2014.07.16	2021.07.16
4	UNIVERSITATEA DE STAT DIN MOLDOVA, MD	4492	a 2016 0091	2016.07.28	2021.07.28
5	INSTITUTUL DE CHIMIE, MD; INSTITUTUL DE MICROBIOLOGIE ȘI BIOTEHNOLOGIE, MD; INSTITUTUL DE FIZICĂ, MD	4509	a 2016 0073	2016.06.22	2021.06.22
6	UNIVERSITATEA DE STAT DIN MOLDOVA, MD	4510	a 2016 0074	2016.06.23	2021.06.23
7	LES LABORATOIRES SERVIER, FR; VERNALIS (R&D) LIMITED, GB	4551	a 2014 0073	2014.07.15	2021.07.15
8	INSTITUȚIA PUBLICĂ „INSTITUTUL ȘTIINȚIFICO-PRACTIC DE HORTICULTURĂ ȘI TEHNOLOGII ALIMENTARE”, MD; BOUNEGRU Tudor, MD	4576	a 2016 0065	2016.06.13	2021.06.13
9	UNIVERSITATEA DE STAT DIN MOLDOVA, MD	4586	a 2016 0088	2016.07.21	2021.07.21
10	H. LUNDBECK A/S, DK	4639	a 2016 0066	2012.07.06	2021.07.06
11	LES LABORATOIRES SERVIER, FR; VERNALIS (R&D) LIMITED, GB	4643	a 2016 0016	2014.07.22	2021.07.22

## MM4A Decăderi din drepturile ce decurg din brevetul de invenție prin neachitarea taxelor stabilite, conform art. 60(5) din Legea nr. 50/2008

Se publică următoarele date: numărul curent, codul țării conform normei ST.3 OMPI, numărul brevetului, codul tipului de document, indicii de clasificare conform CIB, numărul depozitului, data depozitului, numărul BOPI în care a fost publicată hotărârea de acordare a brevetului, data decăderii din drepturi

Nr. crt.	Cod ST.3 OMPI	(11) Nr. brevet	(13) Codul tipului de document	(51) Indicii de clasificare	(21) Nr. depozit	(22) Data depozit	(45) Nr. BOPI	Data decăderii din drepturi
1	NL	4770	B1	<i>C12N 15/82</i> (2006.01) <i>C12N 9/02</i> (2006.01) <i>A01N 63/00</i> (2006.01) <i>A01H 5/00</i> (2006.01)	a 2016 0080	2014.12.17	10/2021	2014.12.17

## FA9Y Lista cererilor de brevet de invenție de scurtă durată retrase

Se publică următoarele date: numărul curent, codul țării conform normei ST. 3 OMPI, numărul depozitului, data depozitului, numărul BOPI în care a fost publicată cererea de brevet de invenție, articolul din Legea nr.50/2008 în baza căruia a fost retrasă cererea

Nr. crt.	Cod ST. 3 OMPI	(21) Nr. depozit	(22) Data depozit	(41) Nr. BOPI	Art.
1	MD	s 2021 0074	2021.08.24	-	56
2	MD	s 2021 0075	2021.08.24	-	56

## FC9Y Lista cererilor de brevet de invenție de scurtă durată respinse

Se publică următoarele date: numărul curent, codul țării conform ST. 3 OMPI, numărul depozitului, data depozitului, numărul BOPI în care a fost publicată cererea de brevet de invenție, articolul din Legea nr.50/2008 în baza căruia a fost respinsă cererea

Nr. crt.	Cod ST. 3 OMPI	(21) Nr. depozit	(22) Data depozit	(41) Nr. BOPI	Art.
1	MD	s 2022 0020	2022.03.25	-	12(2)
2	MD	s 2022 0028	2022.04.20	-	12(2)
3	MD	s 2022 0063	2022.09.27	-	33(9)



**MM9Y Lista brevetelor de invenție de scurtă durată  
a căror valabilitate a încetat înainte de termen prin  
neachitarea taxei de menținere în vigoare a brevetului,  
conform art. 68 din Legea nr. 50/2008 (cu dreptul de restabilire)**

Se publică următoarele date: numărul curent, titularul și codul țării conform normei ST.3 OMPI, numărul brevetului, numărul depozitului, data depozitului, data încetării valabilității

Nr. crt.	(73) Titular, cod ST.3 OMPI	(11) Nr. brevet	(21) Nr. depozit	(22) Data depozit	Data încetării valabilității
1	INSTITUTUL DE TEHNICĂ AGRICOLĂ „MECAGRO”, MD	964	s 2015 0064	2015.04.27	2022.04.27
2	UNIVERSITATEA DE STAT DE MEDICINĂ ȘI FARMACIE „NICOLAE TESTEMIȚANU” DIN REPUBLICA MOLDOVA, MD	1177	s 2017 0048	2017.04.11	2022.04.11
3	UNIVERSITATEA DE STAT DE MEDICINĂ ȘI FARMACIE „NICOLAE TESTEMIȚANU” DIN REPUBLICA MOLDOVA, MD	1179	s 2017 0043	2017.03.29	2022.03.29
4	UNIVERSITATEA AGRARĂ DE STAT DIN MOLDOVA, MD	1194	s 2017 0060	2017.05.10	2022.05.10
5	UNIVERSITATEA AGRARĂ DE STAT DIN MOLDOVA, MD	1202	s 2017 0083	2017.06.30	2022.06.30
6	UNIVERSITATEA DE STAT DE MEDICINĂ ȘI FARMACIE „NICOLAE TESTEMIȚANU” DIN REPUBLICA MOLDOVA, MD	1203	s 2017 0047	2017.04.11	2022.04.11
7	UNIVERSITATEA DE STAT DE MEDICINĂ ȘI FARMACIE „NICOLAE TESTEMIȚANU” DIN REPUBLICA MOLDOVA, MD	1204	s 2017 0073	2017.06.08	2022.06.08
8	INSTITUTUL DE ZOOLOGIE, MD	1207	s 2017 0066	2017.05.16	2022.05.16
9	INSTITUTUL DE ENERGETICĂ, MD	1211	s 2017 0075	2017.06.13	2022.06.13
10	INSTITUTUL DE GENETICĂ, FIZIOLOGIE ȘI PROTECȚIE A PLANTELOR, MD	1212	s 2017 0068	2017.05.24	2022.05.24
11	INSTITUTUL DE MICROBIOLOGIE ȘI BIOTEHNOLOGIE, MD	1213	s 2017 0080	2017.06.24	2022.06.24
12	INSTITUTUL DE GENETICĂ, FIZIOLOGIE ȘI PROTECȚIE A PLANTELOR, MD	1219	s 2017 0063	2017.05.16	2022.05.16
13	INSTITUTUL DE INGINERIE ELECTRONICĂ ȘI NANOTEHNOLOGII „D. Ghițu” al AȘM, MD	1220	s 2017 0057	2017.05.03	2022.05.03
14	INSTITUTUL DE ENERGETICĂ, MD	1221	s 2017 0065	2017.05.16	2022.05.16
15	INSTITUTUL DE INGINERIE ELECTRONICĂ ȘI NANOTEHNOLOGII „D. Ghițu” al AȘM, MD	1222	s 2017 0070	2017.05.31	2022.05.31
16	ODOBESCU Serghei, MD; IMBIROVSKI Vladimir, MD	1223	s 2017 0058	2017.05.05	2022.05.05
17	ODOBESCU Serghei, MD; IMBIROVSKI Vladimir, MD	1224	s 2017 0059	2017.05.05	2022.05.05
18	INSTITUTUL DE MICROBIOLOGIE ȘI BIOTEHNOLOGIE, MD; INSTITUTUL DE GENETICĂ, FIZIOLOGIE ȘI PROTECȚIE A PLANTELOR, MD	1226	s 2017 0081	2017.06.29	2022.06.29
19	INSTITUTUL DE TEHNICĂ AGRICOLĂ „MECAGRO”, MD	1227	s 2017 0071	2017.05.31	2022.05.31
20	INSTITUTUL DE ZOOLOGIE, MD	1231	s 2017 0056	2017.04.26	2022.04.26
21	INSTITUȚIA PUBLICĂ „INSTITUTUL ȘTIINȚIFICO-PRACTIC DE BIOTEHNOLOGII ÎN ZOOTEHNIE ȘI MEDICINĂ VETERINARĂ”, MD	1232	s 2017 0052	2017.04.18	2022.04.18
22	INSTITUTUL DE MICROBIOLOGIE ȘI BIOTEHNOLOGIE, MD; INSTITUTUL DE GENETICĂ, FIZIOLOGIE ȘI PROTECȚIE A PLANTELOR, MD	1235	s 2017 0082	2017.06.29	2022.06.29
23	INSTITUTUL DE ENERGETICĂ, MD	1236	s 2017 0074	2017.06.13	2022.06.13
24	CARP Simion, MD	1239	s 2017 0072	2017.06.07	2022.06.07
25	INSTITUTUL DE INGINERIE ELECTRONICĂ ȘI NANOTEHNOLOGII „D. Ghițu”, MD	1242	s 2017 0069	2017.05.25	2022.05.25
26	INSTITUTUL DE ZOOLOGIE, MD	1279	s 2017 0067	2017.05.23	2022.05.23
27	INSTITUTUL DE ZOOLOGIE, MD	1303	s 2017 0079	2017.06.24	2022.06.24

**MM9Y Lista brevetelor de invenție de scurtă durată a căror valabilitate a încetat înainte de termen prin neachitarea taxei de menținere în vigoare a brevetului, conform art. 68 din Legea nr. 50/2008, pentru care termenul de restabilire a expirat**

Se publică următoarele date: numărul curent, titularul și codul țării conform normei ST. 3 OMPI, numărul brevetului, numărul depozitului, data depozitului, data încetării valabilității

Nr. crt.	(73) Titular, cod ST. 3 OMPI	(11) Nr. brevet	(21) Nr. depozit	(22) Data depozit	Data încetării valabilității
1	INSTITUTUL DE TEHNICĂ AGRICOLĂ „MECAGRO”, MD	820	s 2014 0045	2014.04.04	2021.04.04
2	INSTITUTUL DE TEHNICĂ AGRICOLĂ „MECAGRO”, MD	846	s 2014 0046	2014.04.04	2021.04.04
3	CARAUȘ Vladimir, MD; RUDIC Valeriu, MD	1216	s 2017 0050	2017.04.12	2021.04.12

**MM4E Lista brevetelor europene validate a căror valabilitate a încetat înainte de termen prin neachitarea taxei de menținere în vigoare a brevetului, conform art. 68 din Legea nr. 50/2008 (cu dreptul de restabilire)**

Se publică următoarele date: numărul curent, titularul și codul țării conform normei ST.3 OMPI, numărul brevetului, numărul depozitului MD/EP, data depozitului, data încetării valabilității

Nr. crt.	(73) Titular, cod ST.3 OMPI	(11) Nr. brevet	(21) Nr. depozit MD/EP	(22) Data depozit	Data încetării valabilității
1	GLOBACHEM NV, BE; VIB VZW, BE; KATHOLIEKE Universiteit Leuven, BE	MD/EP 3457846	e 2019 0363 17727546	2017.05.24	2022.05.24
2	NOVARTIS AG, CH	MD/EP 3468957	e 2019 0477 17739696	2017.06.12	2022.06.12
3	SHIONOGI & CO. LTD, JP	MD/EP 3428170	e 2019 0845 18189193	2016.04.27	2022.04.27

**TH4A Publicarea traducerii corectate a fasciculului de brevet european validat în Republica Moldova/  
Publication of the corrected translation of the European patent specification validated in the Republic of Moldova/  
Публикация исправленного варианта перевода описания изобретения к европейскому патенту, валидированному в Республике Молдова**

Brevetul european validat conferă aceleași drepturi ca și cele conferite de un brevet, în conformitate cu Legea nr. 50/2008 privind protecția invențiilor, de la data publicării de către OEB a mențiunii privind eliberarea brevetului.

A validated European patent shall confer as from the date of publication of the mention of the issuance of the patent by the EPO the same rights as would be conferred by a patent in accordance with the Law No. 50/2008 on the Protection of Inventions.

Валидированный европейский патент предоставляет те же права, что и патент в соответствии с Законом № 50/2008 об охране изобретений, с даты публикации ЕПВ сведений о выдаче патента.

- (11) **MD/EP 3226944 (13) T3**  
 (15) Revendicări  
 (51) **Int.Cl.:** **A61M 5/32** (2006.01.01)  
**A61M 5/20** (2006.01.01)  
**A61M 5/315** (2006.01.01)  
**A61M 5/31** (2006.01.01)
- (21) e 2017 0146  
 (96) 15813198.7, 2015.12.01  
 (97) 3226944, 2017.10.11  
 (80) EPB nr. 24/2019, 2019.06.12  
 (49) BOPI 9/2019  
 (87) WO 2016/089864, 2016.06.09  
 (31) 201462086937P  
 (32) 2014.12.03  
 (33) US  
 (71)(73) ELI LILLY AND COMPANY, US  
 (72) ATTERBURY William G., US; HASSENPFUG Eric Gustin, US; LAFEVER Mark, US; MADLAND Steven Michael, US; MCKENZIE Christopher Paul, US  
 (74) LAZICOV Tatiana  
 (54) **Ansamblu de capac pentru tragerea unui scut de protecție al unui ac**  
**Needle shield puller cap assembly**  
**Узел снятия предохранительного щита иглы с колпаком**  
 (57) Ansamblu de tragere pentru îndepărtarea unui scut din jurul unui ac al unei seringi. Ansamblul de tragere include o componentă de prindere și un capac. Componenta de prindere are un corp tubular care definește o cavitate interioară, care primește axial scutul. Corpul tubular are o fantă, care îi permite deplasarea forțată de la un prim aranjament la un al doilea aranjament pentru a modifica dimensiunea cavității interioare. Corpul tubular include o față interioară radială cu cel puțin o proeminență radială spre interior pentru angrenarea directă a scutului. Capacul se poate fixa de către un utilizator. Componenta de prindere este menținută de capac când este introdusă într-o cavitate a capacului în timpul instalării de producere și atunci când este menținută cel puțin o proeminență radială spre interiorul componentei de prindere angrenează scutul pentru îndepărtarea scutului de protecție din jurul acului atunci când capacul se îndepărtează. De asemenea, este dezvăluită o metodă de montare a unui ansam-

blu de tragere pe un scut în jurul unui ac.

Revendicări: 13

Figuri: 19

\*  
\* \*

- (57) A puller assembly for removing a shield from around a needle of a syringe. The puller assembly includes a grip component and a cap. The grip component has a tubular body defining an interior hollow which axially receives the shield. The tubular body has a slit that allows it to be forcibly shifted from a first arrangement to a second arrangement to change the size of the interior hollow. The tubular body includes a radial inner face with at least one radial inward projection for directly engaging the shield. The cap is grippable by a user. The grip component is held by the cap when inserted within a cavity of the cap during manufacturing installation, and when so held at least one radial inward projection of the grip component engages the shield for removal of the shield from around the needle when the cap is moved. A method of mounting a puller assembly to a shield around a needle is also disclosed.

Claims: 13

Fig.: 19



Fig. 2

## MM9E Lista brevetelor pentru soi de plantă a căror valabilitate a încetat înainte de termen prin neachitarea taxei de menținere în vigoare a brevetului, conform art. 59 din Legea nr. 39/2008 (cu dreptul de restabilire)

Se publică următoarele date: numărul curent, titularul și codul țării conform normei ST.3 OMPI, numărul brevetului, numărul depozitului, data depozitului, data publicării hotărârii de acordare a brevetului, data încetării valabilității

Nr. crt.	(73) Titular, cod ST.3 OMPI	(11) Nr. brevet	(21) Nr. depozit	(22) Data depozit	(45) Data publicării hotărârii de acordare	Data încetării valabilității
1	INSTITUȚIA PUBLICĂ, INSTITUTUL DE CERCETĂRI PENTRU CULTURILE DE CÎMP „SELECȚIA”, MD	128	v 2010 0005	2010.01.15	2013.04.30	2021.04.30

## Lista cererilor de înregistrare a mărcilor retrase

Se publică următoarele date: numărul curent, numărul de depozit, data de depozit, data retragerii cererii, motivele de retragere în conformitate cu Legea nr. 38/2008, numărul BOPI în care a fost publicată cererea de înregistrare a mărcii

Nr. crt.	(210) Nr. de depozit	(220) Data de depozit	Data retragerii	Motivele de retragere	Nr. BOPI
1	046103	09.06.2020	13.01.2023	Art. 44 (4) a	10/2020
2	046445	27.07.2020	13.01.2023	Art. 44 (4) a	10/2020
3	047291	23.12.2020	13.01.2023	Art. 44 (4) a	3/2021
4	047492	15.02.2021	13.01.2023	Art. 44 (4) a	6/2021
5	047549	26.02.2021	13.01.2023	Art. 44 (4) a	6/2021
6	047661	12.03.2021	27.01.2023	Art. 44 (4) a	5/2021
7	047665	03.03.2021	13.01.2023	Art. 44 (4) a	6/2021
8	047680	12.03.2021	27.01.2023	Art. 44 (4) a	6/2021
9	047681	12.03.2021	27.01.2023	Art. 44 (4) a	6/2021
10	047788	29.03.2021	13.01.2023	Art. 44 (4) a	6/2021
11	047790	29.03.2021	13.01.2023	Art. 44 (4) a	6/2021
12	047792	31.03.2021	13.01.2023	Art. 44 (4) a	6/2021
13	047938	15.04.2021	13.01.2023	Art. 44 (4) a	7/2021
14	047984	21.04.2021	27.01.2023	Art. 44 (4) a	7/2021
15	048148	21.05.2021	27.01.2023	Art. 44 (4) a	8/2021
16	048243	08.06.2021	13.01.2023	Art. 44 (4) a	9/2021
17	048376	06.07.2021	13.01.2023	Art. 44 (4) a	9/2021
18	048422	13.07.2021	13.01.2023	Art. 44 (4) a	9/2021
19	048531	03.08.2021	13.01.2023	Art. 44 (4) a	11/2021
20	048577	10.08.2021	13.01.2023	Art. 44 (4) a	10/2021
21	048628	19.08.2021	13.01.2023	Art. 44 (4) a	11/2021
22	048633	19.08.2021	13.01.2023	Art. 44 (4) a	11/2021
23	048669	23.08.2021	27.01.2023	Art. 44 (4) a	11/2021
24	048703	08.09.2021	27.01.2023	Art. 44 (4) a	11/2021
25	048704	08.09.2021	27.01.2023	Art. 44 (4) a	11/2021
26	048705	08.09.2021	27.01.2023	Art. 44 (4) a	11/2021
27	048706	08.09.2021	27.01.2023	Art. 44 (4) a	11/2021
28	048707	08.09.2021	27.01.2023	Art. 44 (4) a	11/2021
29	048712	08.09.2021	27.01.2023	Art. 44 (4) a	11/2021
30	048715	08.09.2021	27.01.2023	Art. 44 (4) a	11/2021
31	048718	08.09.2021	27.01.2023	Art. 44 (4) a	11/2021
32	048724	08.09.2021	27.01.2023	Art. 44 (4) a	11/2021
33	048727	03.09.2021	27.01.2023	Art. 44 (4) a	11/2021

## Lista cererilor de înregistrare a mărcilor respinse

Se publică următoarele date: numărul curent, numărul de depozit, data de depozit, denumirea mărcii, solicitantul și codul țării conform normei ST.3 OMPI, data expedierii deciziei de respingere, numărul BOPI în care a fost publicată cererea de înregistrare a mărcii

Nr crt.	(210) Nr. de depozit	(220) Data de depozit	(540) Reproducerea mărcii	(730) Solicitant cod ST.3 OMPI	Data expedierii deciziei de res- pingere	(441) Nr. BOPI
1	047842	09.04.2021	GREEN MERSI	GLADCOV Serghei, MD	17.01.2023	7/2021
2	048461	15.07.2021	AS BOLD AS PRAGUE AS SMOOTH AS PILSNER LAGER	Pivovary Staropramen s.r.o., CZ	12.01.2023	10/2021
3	048901	06.10.2021	14888	RITUS-AV S.R.L., societate comercială, MD	17.01.2023	3/2022
4	048922	08.10.2021	USA PRO	USA Pro IP Limited, GB	25.01.2023	6/2022
5	049064	01.11.2021	GO ART DANCE PROJECT	BATIJMANSCHI Iaroslav, MD	26.01.2023	2/2022
6	049147	18.11.2021	Penti Star	PENTI ÇORAP SANAYI VE TICARET ANONIM ŞİRKETİ, TR	06.01.2023	3/2022
7	049149	22.11.2021	POMANA.MD	JELEZOGLO Andrei, MD	03.01.2023	2/2022
8	049150	22.11.2021	PODIŞOARE.MD	JELEZOGLO Andrei, MD	03.01.2023	2/2022
9	049255	29.11.2021	VELIKA	BUCURIA DULCE S.R.L., MD	31.01.2023	2/2022
10	049311	09.12.2021	ARGOS	RENAULT s.a.s., FR	10.01.2023	2/2022
11	049702	01.03.2022	ONE CLICK	ONE CLICK S.R.L., MD	17.01.2023	4/2022
12	049720	03.03.2022	PRO FM	MY MEDIA MOTION GROUP S.R.L., MD	26.01.2023	4/2022
13	049741	10.03.2022	BLAUPUNKT	ALMIGOR S.R.L., MD	12.01.2023	4/2022
14	049755	09.03.2022	IZZİ	EFES VITANTA MOLDOVA BREWERY S.A., întreprindere mixtă, MD	26.01.2023	4/2022

## Lista certificatelor de înregistrare a mărcilor al căror termen de valabilitate a expirat (inclusiv termenul de grație) conform art. 16 (5) din Legea nr. 38/2008

Se publică următoarele date: numărul curent, numărul de ordine al înregistrării, numărul de depozit, denumirea mărcii, data expirării valabilității, titularul și codul țării conform normei ST. 3 OMPI

Nr. crt.	(111/116) Nr. înregis- trării	(210) Nr. de de- pozit	(540) Denumirea mărcii	(181/186) Data expiră- rii valabilității	(730) Titularul, cod ST. 3 OMPI
1	2	3	4	5	6
1	R 9312	011573	СУВОРОВ	05.07.2022	VISMOS S.A., combinat de vinuri spumante și de marcă, întreprindere mixtă, MD Str. Uzinelor nr. 5, MD-2023, Chișinău, Republica Moldova
2	R 9726	011519	RAISCOE IABLOCO РАЙСКОЕ ЯБЛОКО	09.07.2022	Ministerul Agriculturii și Industriei Alimentare al Republicii Moldova, MD Bd. Ștefan cel Mare și Sfint nr. 162, MD-2004, Chișinău, Republica Moldova
3	R 9727	011520	DISCO ДИСКО	09.07.2022	Ministerul Agriculturii și Industriei Alimentare al Republicii Moldova, MD Bd. Ștefan cel Mare și Sfint nr. 162, MD-2004, Chișinău, Republica Moldova
4	R 9728	011521	FLORICICA ФЛОРИЧИКА	09.07.2022	Ministerul Agriculturii și Industriei Alimentare al Republicii Moldova, MD Bd. Ștefan cel Mare și Sfint nr. 162, MD-2004, Chișinău, Republica Moldova

1	2	3	4	5	6
5	R 9730	011523	PLAI ПЛАЙ	09.07.2022	Ministerul Agriculturii și Industriei Alimentare al Republicii Moldova, MD Bd. Ștefan cel Mare și Sfânt nr. 162, MD-2004, Chișinău, Republica Moldova
6	R 9731	011524	MERIȘOR МЕРИШОР	09.07.2022	Ministerul Agriculturii și Industriei Alimentare al Republicii Moldova, MD Bd. Ștefan cel Mare și Sfânt nr. 162, MD-2004, Chișinău, Republica Moldova
7	R 9732	011526	PRIMĂVARA ПРИМЭВАРА	09.07.2022	Ministerul Agriculturii și Industriei Alimentare al Republicii Moldova, MD Bd. Ștefan cel Mare și Sfânt nr. 162, MD-2004, Chișinău, Republica Moldova
8	R 9734	011528	MORION МОРИОН	11.07.2022	Ministerul Agriculturii și Industriei Alimentare al Republicii Moldova, MD Bd. Ștefan cel Mare și Sfânt nr. 162, MD-2004, Chișinău, Republica Moldova
9	R 9735	011529	FLORA ФЛОРА	11.07.2022	Ministerul Agriculturii și Industriei Alimentare al Republicii Moldova, MD Bd. Ștefan cel Mare și Sfânt nr. 162, MD-2004, Chișinău, Republica Moldova
10	R 9736	011531	LUCITOR ЛУЧИТОР	11.07.2022	Ministerul Agriculturii și Industriei Alimentare al Republicii Moldova, MD Bd. Ștefan cel Mare și Sfânt nr. 162, MD-2004, Chișinău, Republica Moldova
11	R 9737	011532	LIVADA ÎNFLORITĂ ЛИВАДА ЫНФЛОРИТЭ	11.07.2022	Ministerul Agriculturii și Industriei Alimentare al Republicii Moldova, MD Bd. Ștefan cel Mare și Sfânt nr. 162, MD-2004, Chișinău, Republica Moldova
12	R 9824	011513	G NINTENDO GAMECU- BE ™	02.07.2022	Nintendo CO., LTD, JP 11-1, Hokotate-cho, Kamitoba, Minami-ku, Kyoto-shi, Kyoto, Japonia
13	R 9826	011536	ALMIRA	03.07.2022	ALMIRA S.R.L., MD Șos. Hincești nr. 140/4, MD-2070, Chișinău, Republica Moldova
14	R 9876	011610	FLUARIX	23.07.2022	GlaxoSmithKline Biologicals S.A., BE Rue de l'Institut 89, B-1330 Rixensart, Belgia
15	R 9917	011560	Merten	05.07.2022	Merten GmbH, DE Fritz-Kotz-Strasse, D-51674 Wiehl, Germania
16	R 9924	011579	Marcă tridimensională	12.07.2022	AROMA, societate pe acțiuni, MD Str. Toma Ciorbă nr. 38, MD-2004, Chișinău, Republica Moldova
17	R 9936	011715	СОКРОВИЩА АББАТА	23.07.2022	UNITED WINE COMPANY S.R.L., întreprindere mixtă, MD Str. Mihai Eminescu nr. 5, MD-2009, Chișinău, Republica Moldova
18	R 9964	011558	AVANTAJE	05.07.2022	AVANTAGES, FR 10 Boulevard des Freres Voisin, 92130 Issy les Moulineaux, Franța
19	R 10020	011705	Sign Industr srl	25.07.2022	BACIOI Vadim, MD Str. Eugen Coca nr. 15, ap. 1002, MD-2008, Chișinău, Republica Moldova
20	R 10023	011717	МАДАМ БОВАРИ	23.07.2022	UNITED WINE COMPANY S.R.L., întreprindere mixtă, MD Str. Mihai Eminescu nr. 5, MD-2009, Chișinău, Republica Moldova
21	R 10035	011629	BRINAVESS	30.07.2022	Merck Sharp & Dohme Corp., US One Merck Drive, Whitehouse Station, New Jersey 08889, Statele Unite ale Americii
22	R 10070	011621	NAPOLIS PIZZA	29.07.2022	MOLDRUSTEX S.R.L., societate comercială, MD Str. Eugen Coca nr. 33, ap. 60, MD-2008, Chișinău, Republica Moldova
23	R 10158	011626	Nemiroff Nemirovskaya vodka	30.07.2022	Nemiroff Intellectual Property Establishment, LI Haus Rechsteiner, P.O. Box 634/ Städtle 31, LI-9490 Vaduz, Liechtenstein

1	2	3	4	5	6
24	R 11294	011625	Nemiroff 1872	30.07.2022	Nemiroff Intellectual Property Establishment, LI Haus Rechsteiner, P.O. Box 634/ Städtle 31, LI-9490 Vaduz, Liechtenstein
25	R 11990	011627	Nemiroff Nemirovskaya OSOBYA VODKA	30.07.2022	Nemiroff Intellectual Property Establishment, LI Haus Rechsteiner, P.O. Box 634/ Städtle 31, LI-9490 Vaduz, Liechtenstein
26	R 12707	011530	MIRELA МИРЕЛА	11.07.2022	Ministerul Agriculturii și Industriei Alimentare al Republicii Moldova, MD Bd. Ștefan cel Mare și Sfânt nr. 162, MD-2004, Chișinău, Republica Moldova
27	18673	019861	ARTEMIDA	11.08.2016	VRABIE Iulian, MD Str. A. Șciusev nr. 4, ap. 1, MD-2001, Chișinău, Republica Moldova
28	23879	031427	Фруктовая Лоза	04.07.2022	CIMIȘLIA S.A., agrofirmă, MD Str. V. Alecsandri nr. 77, MD-4101, Cimișlia, Republica Moldova
29	23880	031492	LAȚARRĂ	16.07.2022	ALMAIAN S.R.L., MD Str. Uzinelor nr. 7, of. 10, MD-2036, Chișinău, Republica Moldova
30	23900	031464	VIKNOGRAD	06.07.2022	VIKNOGRAD S.R.L., întreprindere cu capital străin, MD Str. Alba-Iulia nr. 75, bloc „O”, MD-2071, Chișinău, Republica Moldova
31	23901	031482	LIAN PU	12.07.2022	China Resources Snow Breweries Company Ltd., CN Room 306 China Resources Building, No. 8 Jianguomen North Avenue, Dongcheng District, Beijing 100005, China
32	23903	031510	LOGICPOOL	18.07.2022	Joint Stock Company „TechnoNICOL”, RU 47 Gilyarovskogo Str., bld 5, 5th floor, office I, room 22, 129110, Moscow, Federația Ru- să
33	23946	031476	LTS	10.07.2022	GENERAL MOTORS LLC, a limited liability company organized and existing under the laws of the State of Delaware, US 300 Renaissance Center, City of Detroit, State of Michigan 48265-3000, Statele Unite ale Americii
34	23967	031445	FARMEXPO	04.07.2022	FARMEXPO S.R.L., MD Str. Ghiocailor nr. 1, MD-2008, Chișinău, Republica Moldova
35	23991	031529	NOVA STAR	25.07.2022	NOVICONSVIT S.R.L., MD Str. Alecu Russo nr. 57, bloc 3, ap. 1, MD-2068, Chișinău, Republica Moldova
36	23992	031539	NIFFELLI	27.07.2022	SMIRNOV Alexandru, MD Bd. Renașterii nr. 44, ap. 5, MD-2024, Chișinău, Republica Moldova
37	24017	031463	Youplus	05.07.2022	Abdi İbrahim İlaç Sanayi ve Ticaret Anonim Şirketi, TR Reşitpaşa Mahallesi Eski Büyükdere, Cad- desi No: 4, 34467 Maslak- Sarıyer- İstanbul, Turcia
38	24018	031518	SHANVAC	19.07.2022	SHANTHA BIOTECHNICS LIMITED, IN 3rd & 4th Floor, Vasantha Chambers, Fateh Maidan Road, Basheerbagh Hyderabad, 500 004 ANDHRA PRADESH, India
39	24033	031520	Marcă tridimensională	20.07.2022	NEAGU Cezara, MD Str. Nicolae Milescu Spătarul nr. 23, ap. 58, MD-2075, Chișinău, Republica Moldova
40	24039	031484	Internet ca lumea	10.07.2022	MOLDCELL S.A., întreprindere mixtă, MD Str. Belgrad nr. 3, MD-2060, Chișinău, Republica Moldova
41	24040	031485	Țara mea	10.07.2022	Moldcell S.A., întreprindere mixtă, MD Str. Belgrad nr. 3, MD-2060, Chișinău, Republica Moldova
42	24041	031486	Now the world is mine	10.07.2022	Moldcell S.A., întreprindere mixtă, MD Str. Belgrad nr. 3, MD-2060, Chișinău, Republica Moldova

1	2	3	4	5	6
43	24042	031487	Асум lumea e а mea	10.07.2022	Moldcell S.A., întreprindere mixtă, MD Str. Belgrad nr. 3, MD-2060, Chişinău, Republica Moldova
44	24043	031488	Теперь весь мир - мой	10.07.2022	Moldcell S.A., întreprindere mixtă, MD Str. Belgrad nr. 3, MD-2060, Chişinău, Republica Moldova
45	24054	031534	Glamour	26.07.2022	Gallaher Limited, GB Members Hill, Brooklands Road, Weybridge, Surrey KT13 0QU, Regatul Unit
46	24055	031535	Glamour	26.07.2022	Gallaher Limited, GB Members Hill, Brooklands Road, Weybridge, Surrey KT13 0QU, Regatul Unit
47	24056	031550	Glamour	30.07.2022	Gallaher Limited, GB Members Hill, Brooklands Road, Weybridge, Surrey KT13 0QU, Regatul Unit
48	24063	031499	CHILLOUT	16.07.2022	DRAGAN Demian, MD Str. Nicolae Bălcescu nr. 5, MD-2071, Chişinău, Republica Moldova
49	24084	031491	КНЯЖЕСКИЙ ДУБ	13.07.2022	NEAGU Cezara, MD Str. Nicolae Milescu Spătarul nr. 23, ap. 58, MD-2075, Chişinău, Republica Moldova
50	24085	031549	TSN	30.07.2022	VESMA-TEH S.R.L., întreprindere cu capital străin, MD Str-la Munceşti nr. 170, ap. 93, MD-2002, Chişinău, Republica Moldova
51	24101	031523	CORBIN BUCKET	20.07.2022	KENTUCKY FRIED CHICKEN INTERNATI- ONAL HOLDINGS LLC, US 1441 Gardiner Lane, Louisville, Kentucky 40213, Statele Unite ale Americii
52	24102	031541	SILVERTOUCH	27.07.2022	The Gillette Company LLC, US One Gillette Park, Boston, MA 02127, State- le Unite ale Americii
53	24226	031519	ROBERT'S COFFEE	20.07.2022	BARIS GROUP S.R.L., întreprindere cu capital străin, MD Str. 31 August 1989 nr. 113, MD-2012, Chişinău, Republica Moldova
54	24283	031454	PLP	10.07.2022	CEPOI Victor, MD Şos. Balcani nr. 2, ap. 78, MD-2001, Chişinău, Republica Moldova
55	24343	031517	TURNING CANCER IN- TO CAN	18.07.2022	Celgene Corporation, US 86 Morris Avenue, Summit, NJ 07901, State- le Unite ale Americii
56	24346	031515	BERCUT PAZĂ PARTICULARĂ	25.07.2022	BERCUT-GRUP S.R.L., MD Str. Botanica Veche nr. 10, ap. 72, MD-2026, Chişinău, Republica Moldova
57	24380	031375	TRANSTAT ТРАНСТАТ	03.07.2022	KUSUM HEALTHCARE PVT. LTD., IN D-158A, OKHLA INDUSTRIAL AREA, Pha- se-I, NEW DELHI, 110020, India
58	24412	031555	GORBUŞCA ГОРБУШКА	30.07.2022	SOLOVIOV Evghenii, MD Str. Jubileului nr. 1, MD-2019, Chişinău, Republica Moldova
59	24420	031565	natgeoplay	31.07.2022	National Geographic Society, (A District of Columbia corporation), US 1145 17th Street, N.W., Washington, D.C. 20036, Statele Unite ale Americii
60	24422	031449	TOKARO	10.07.2022	CEPOI Victor, MD Şos. Balcani nr. 2, ap. 78, MD-2001, Chişinău, Republica Moldova
61	24451	031560	MESK'O	31.07.2022	RAZLOGA Rostislav, MD Str. M. Sadoveanu nr. 4, bloc 1, ap. 87, MD-2044, Chişinău, Republica Moldova
62	24477	031453	RUGBY	10.07.2022	CEPOI Victor, MD Şos. Balcani nr. 2, ap. 78, MD-2001, Chişinău, Republica Moldova
63	24536	031473	Colgate Triple Action	09.07.2022	Colgate-Palmolive Company, a Delaware company, US 300 Park Avenue, New York, New York 10022, Statele Unite ale Americii



1	2	3	4	5	6
64	24610	031468	KOLOSOFF	06.07.2022	BURCOM GRUP S.R.L., MD Str. Ion Creangă nr. 49, bloc 3, ap. 3A, MD-2064, Chișinău, Republica Moldova
65	24627	031481	EUROTAXI	12.07.2022	CURARARU Dumitru, MD Bd. Dacia nr. 12, ap. 45, MD-2043, Chișinău, Republica Moldova
66	24641	031540	<i>ledpark</i> SAVE ENERGY, BUY GREEN	27.07.2022	LEDPARK S.R.L., MD Str. Socoleni nr. 17, bloc 1, MD-2020, Chișinău, Republica Moldova
67	24674	031521	TORRO GRILL	20.07.2022	IAȘIN Serghei, MD Str. Bojole nr. 23, ap. 39, MD-4402, Călărași, Republica Moldova
68	24852	031450	ASTEL	10.07.2022	CEPOI Victor, MD Șos. Balcani nr. 2, ap. 78, MD-2001, Chișinău, Republica Moldova
69	24867	031474	AGRIUM	10.07.2022	AGRIUM INC., CA 13131 Lake Fraser Drive S.E., Calgary, Alberta T2J 7E8, Canada
70	24868	031475	Agrium	10.07.2022	AGRIUM INC., CA 13131 Lake Fraser Drive S.E., Calgary, Alberta T2J 7E8, Canada
71	24884	031546	DOINA PRIM	31.07.2022	DOINA-PRIM S.R.L., MD Str. Dumitru Caraciobanu nr. 7, MD-2064, Chișinău, Republica Moldova
72	24985	031428	SISTEME DE FIXARE ONLINE krepej.md	02.07.2022	PROFMET GRUP S.R.L., MD Drumul Crucii nr. 94, ap. 15, MD-2069, Chișinău, Republica Moldova
73	25097	031530	ПРИВАТНА КОЛЕКЦІЯ	24.07.2022	GRATE Alexandru, MD Str. Așhabad nr. 115, bloc 1, MD-2002, Chișinău, Republica Moldova
74	25121	031506	KFC SMART CHOICE	18.07.2022	KENTUCKY FRIED CHICKEN INTERNATI- ONAL HOLDINGS LLC, US 1441 Gardiner Lane, Louisville, Kentucky 40213, Statele Unite ale Americii
75	25488	031483	Lumea mea	10.07.2022	Moldcell S.A., întreprindere mixtă, MD Str. Belgrad nr. 3, MD-2060, Chișinău, Republica Moldova
76	25554	031531	БЕРІЗКА	24.07.2022	DULCE Igor, MD Str-la Lvov 4 nr. 77, MD-2060, Chișinău, Republica Moldova
77	26053	031391	METHYDON	03.07.2022	KUSUM HEALTHCARE PVT. LTD., IN D-158A, OKHLA INDUSTRIAL AREA, Pha- se-I, NEW DELHI, 110020, India
78	26696	031448	505	10.07.2022	CEPOI Victor, MD Șos. Balcani nr. 2, ap. 78, MD-2001, Chișinău, Republica Moldova

## Lista mărcilor valabilitatea înregistrării cărora expiră în iulie 2023

Se publică următoarele date: numărul curent, numărul de ordine al înregistrării, numărul de depozit, denumirea mărcii, data expirării valabilității, titularul și codul țării conform normei ST. 3 OMPI

Nr. crt.	(111/116) Nr. înregis- trării	(210) Nr. de depozit	(540) Denumirea mărcii	(181/186) Data expirării valabilității	(730) Titularul, cod ST. 3 OMPI
1	2	3	4	5	6
1	2R 13	000142	MARTELL	28.07.2023	MARTELL & Co., FR
2	2R 1028	000103	ROCKPORT	06.07.2023	THE ROCKPORT COMPANY, LLC, companie cu răspundere limitată a statului Delaware, US
3	2R 1029	000104	MAIDENFORM	06.07.2023	Maidenform LLC, (a Delaware limited liability com- pany), US
4	2R 1030	000148	BASS & C° PALE ALE Bass	29.07.2023	Pioneer Brewing Company Limited, GB
5	2R 1321	000113	HEPTRAL	14.07.2023	Abbott GmbH, DE
6	2R 1322	000114	ГЕПТРАЛ	14.07.2023	Abbott GmbH, DE

1	2	3	4	5	6
7	2R 1818	000119	COMPAK	19.07.2023	Tambrands Inc., US
8	2R 2627	000109	M ICAM	07.07.2023	ICAM S.A., întreprindere de producție și comerț, MD
9	2R 3445	000108	M MONOLIT S.A.	05.07.2023	JARDAN Vladimir, MD
10	2R 3734	000105	LOCTITE	06.07.2023	Henkel IP & Holding GmbH, DE
11	2R 3736	000107	SUPER ATTACK	06.07.2023	Henkel IP & Holding GmbH, DE
12	2R 3737	000111	FAST ORANGE	08.07.2023	Illinois Tool Works Inc., a Delaware corporation, US
13	2R 3804	000135	VASSARETTE	28.07.2023	Vanity Fair, Inc., US
14	R 9960	013218	PRETTY COW	03.07.2023	SANDRILIONA S.R.L., societate comercială, MD
15	R 10410	013227	УШАКОВ УŞACOV	09.07.2023	VISMOS S.A., combinat de vinuri spumante și de marcă, întreprindere mixtă, MD
16	R 10411	013278	КОСМИЧЕСКИЙ COSMICESKII	17.07.2023	BUKET MOLDAVII, societate pe acțiuni de tip închis, MD
17	R 10704	013280	Bădișor	16.07.2023	RENAISSANCE PERFECT S.R.L., întreprindere mixtă moldo-română, MD
18	R 10864	013216	AMIC	03.07.2023	Agenția Municipală de Ipotecă din Chișinău S.A., MD
19	R 10866	013222	МАКСИМУС	08.07.2023	Dobrynia-Rusi, O.O.O., RU
20	R 10872	013279	Gorodskaja	16.07.2023	RENAISSANCE PERFECT S.R.L., întreprindere mixtă moldo-română, MD
21	R 10889	013219	PINK LADY	03.07.2023	Apple and Pear Australia Limited, AU
22	R 10960	013240	ROUA SOARELUI	08.07.2023	FLOAREA SOARELUI S.A., MD
23	R 10961	013241	STROP DE SOARE	08.07.2023	FLOAREA SOARELUI S.A., MD
24	R 10962	013242	СОЛНЕЧНАЯ РОСА	08.07.2023	FLOAREA SOARELUI S.A., MD
25	R 10963	013243	КАПЛЯ СОЛНЦА	08.07.2023	FLOAREA SOARELUI S.A., MD
26	R 11004	013229	Marcă tridimensională	08.07.2023	UNITED WINE COMPANY S.R.L., întreprindere mixtă, MD
27	R 11007	013329	ЗОЛОТАЯ ЧАША	14.07.2023	KVINT, societate pe acțiuni de tip închis, fabrică de vinuri și coniacuri din Tiraspol, MD
28	R 11009	013331	СТАРАЯ УСАДЬБА	14.07.2023	KVINT, societate pe acțiuni de tip închis, fabrică de vinuri și coniacuri din Tiraspol, MD
29	R 11015	013344	FLOREASCA	24.07.2023	Ministerul Agriculturii și Industriei Alimentare al Republicii Moldova, MD
30	R 11020	013382	ПЕНЕЛОПА РЕНЕ- ЛОПА	07.07.2023	Vinăria-Bardar S.A., fabrică de vinuri, întreprindere mixtă, MD
31	R 11044	013283	COUNTRY COM- PANIONS	16.07.2023	Hallmark Cards PLC, GB
32	R 11048	013318	DOLCE BACIO	23.07.2023	VINĂRIA BOSTAVAN S.R.L., întreprindere mixtă, MD
33	R 11050	013324	G GLEMUS Travel Management G Business Assistance	23.07.2023	GLEMUS-COM S.R.L., MD
34	R 11051	013345	TINEREL	24.07.2023	Ministerul Agriculturii și Industriei Alimentare al Republicii Moldova, MD
35	R 11052	013346	Viișoara	24.07.2023	Ministerul Agriculturii și Industriei Alimentare al Republicii Moldova, MD
36	R 11053	013351	SMIRNOFF	25.07.2023	Diageo North America, Inc., US
37	R 11054	013353	SMIRNOFF	25.07.2023	Diageo North America, Inc., US
38	R 11113	013217	AMIC S.A.	03.07.2023	Agenția Municipală de Ipotecă din Chișinău S.A., MD
39	R 11122	013387	TWIXels	31.07.2023	MARS, INCORPORATED, US
40	R 11123	013389	AQUADROPS	31.07.2023	Wm. Wrigley Jr. Company, US
41	R 11209	013203	1897 VC	01.07.2023	TECCA S.R.L., întreprindere mixtă, MD
42	R 11211	013435	ЕВРЕЙСКОЕ МЕСТЕЧКО	31.07.2023	DOR LE DOR, fundație filantropică, MD
43	R 11277	013352	Marcă tridimensională	25.07.2023	Diageo North America, Inc., US
44	R 11307	013349	MUSCATNOE IGRISTOE	24.07.2023	Ministerul Agriculturii și Industriei Alimentare al Republicii Moldova, MD
45	R 11374	013208	MOȘ ION	02.07.2023	CHIERTOCA Alexandru, MD
46	R 11388	013286	АВТО СТЕКЛА	15.07.2023	CARAUȘ Eugen, MD

1	2	3	4	5	6
47	R 11418	013370	EuroTransped	31.07.2023	COVALSCHI Mihail, MD
48	R 11432	013323	CĂLĂRAȘI	23.07.2023	Călărași Divin Plus S.R.L., MD
49	R 11495	013188	ДУША МОХАХА	02.07.2023	IMPERIAL VIN GROUP S.R.L., MD
50	R 11519	013362	ISABELA	30.07.2023	Ministerul Agriculturii și Industriei Alimentare al Republicii Moldova, MD
51	R 11684	013325	Divin	09.07.2023	Ministerul Agriculturii și Industriei Alimentare al Republicii Moldova, MD
52	R 11685	013326	Divin	09.07.2023	Ministerul Agriculturii și Industriei Alimentare al Republicii Moldova, MD
53	R 11742	013327	Divin	09.07.2023	Ministerul Agriculturii și Industriei Alimentare al Republicii Moldova, MD
54	R 11743	013348	CRASNOE IGRISTOE	24.07.2023	Ministerul Agriculturii și Industriei Alimentare al Republicii Moldova, MD
55	R 11744	013367	Lidia MOLDOVENEASCĂ	30.07.2023	Ministerul Agriculturii și Industriei Alimentare al Republicii Moldova, MD
56	R 11804	013285	ZIC	16.07.2023	SK Lubricants Co., Ltd., KR
57	R 11838	013347	Moldavscoe igrisloe	24.07.2023	Ministerul Agriculturii și Industriei Alimentare al Republicii Moldova, MD
58	R 11839	013366	STARORUSSKAIA	30.07.2023	Ministerul Agriculturii și Industriei Alimentare al Republicii Moldova, MD
59	R 11989	013461	Nr1 НОМЕР ОДИН	29.07.2023	NISENBOIM Alexandru, MD MARTÎNOV Vladimir, MD
60	R 12002	013456	МОШАЩЕКОЕ	09.07.2023	MOLDAGROVIN S.R.L., MD
61	R 12289	013328	С COVOARE UNGHENI	24.07.2023	COVOARE-UNGHENI S.A., MD
62	R 13497	013363	SOVIETSKOE	30.07.2023	CRICOVA S.A., combinat de vinuri, MD
63	R 15718	013343	ALB DE CODRU	24.07.2023	Ministerul Agriculturii și Industriei Alimentare al Republicii Moldova, MD
64	R 15947	013360	CODRU	30.07.2023	Ministerul Agriculturii și Industriei Alimentare al Republicii Moldova, MD
65	R 17970	013361	ZOLOTAIA OSENI	30.07.2023	Ministerul Agriculturii și Industriei Alimentare al Republicii Moldova, MD
66	25273	033544	SHAN6	25.07.2023	SHANTHA BIOTECHNICS LIMITED, IN
67	25274	033545	SHAN5	25.07.2023	SHANTHA BIOTECHNICS LIMITED, IN
68	25277	033461	VALEA DO- RINȚELOR	11.07.2023	SMIRNOV Alexandru, MD
69	25285	033397	CASANOBIĂ	04.07.2023	ȚULEA Victor, MD
70	25286	033407	YUTON	02.07.2023	YUTONG BUS CO., LTD., CN
71	25287	033408	DOINA HOTEL	04.07.2023	Institutul Muncii S.R.L., MD
72	25288	033413	В BASADORO AGRO- TEH	03.07.2023	BASADORO AGROTEH S.R.L., MD
73	25289	033418	STANDAK	02.07.2023	BASF Agro B.V., Arnhem (NL), Zweigniederlassung Freienbach, CH
74	25298	033511	ATLANTICA	22.07.2023	NDOORS Corporation, KR
75	25304	033425	COLPOFERIN КОЛПОФЕРИН	05.07.2023	FARMAPRIM S.R.L., MD
76	25313	033490	KORONA FM	17.07.2023	RADIO-RBS S.R.L., societate comercială, MD
77	25314	033491	КОРОНА ФМ	17.07.2023	RADIO-RBS S.R.L., societate comercială, MD
78	25323	033468	ADVANCED CON- SULTING	09.07.2023	PRISAC Igor, MD
79	25406	033457	LIVELTA	09.07.2023	BASF SE, DE
80	25429	033459	CEMELOG	10.07.2023	United Parcel Service of America, Inc., US
81	25447	033386	REINKE	01.07.2023	Reinke Manufacturing Co., Inc., US
82	25448	033403	CUCONADĂ	04.07.2023	BUCURIA PENTRU TOȚI S.R.L., întreprindere mixtă, MD
83	25449	033404	MORSik	04.07.2023	BUCURIA PENTRU TOȚI S.R.L., întreprindere mixtă, MD
84	25450	033440	PREFIX	10.07.2023	NOBEL ILAC SANAYII VE TICARET ANONIM SIRKETI, reprezentanța companiei turcești, MD
85	25493	033473	Taste it. Love it.	12.07.2023	VINĂRIA BOSTAVAN S.R.L., întreprindere mixtă, MD
86	25508	033551	RESPIGUARD	30.07.2023	NOBEL ILAC SANAYII VE TICARET ANONIM SIRKETI, reprezentanța companiei turcești, MD
87	25509	033552	PAGAMAX	30.07.2023	NOBEL ILAC SANAYII VE TICARET ANONIM SIRKETI, reprezentanța companiei turcești, MD

1	2	3	4	5	6
88	25510	033554	RE-COMFORT	30.07.2023	NOBEL ILAC SANAYII VE TICARET ANONIM SIRKETI, reprezentanța companiei turcești, MD
89	25519	033479	Marcă figurativă	12.07.2023	Orange Brand Services Limited, GB
90	25520	033500	ENERGY LIVES HERE	16.07.2023	Exxon Mobil Corporation, US
91	25521	033502	La Villa	22.07.2023	TRC EXPOIMPOCOM S.R.L., societate comercială, MD
92	25522	033550	SINEGRA	30.07.2023	NOBEL ILAC SANAYII VE TICARET ANONIM SIRKETI, reprezentanța companiei turcești, MD
93	25523	033553	HERNOVIR	30.07.2023	NOBEL ILAC SANAYII VE TICARET ANONIM SIRKETI, reprezentanța companiei turcești, MD
94	25524	033555	G	26.07.2023	Guardian Europe S.à.r.l., LU
95	25545	033428	ГАРДЭ	05.07.2023	Publichne aktsionerne tovarystvo „Kharkivska bis-kvitna fabryka”, UA
96	25548	033501	PROMOTOR	19.07.2023	PRO Digital S.R.L., întreprindere cu capital străin, MD
97	25575	033508	McCormick	23.07.2023	BASADORO AGROTEH S.R.L., societate comercială, MD
98	25576	033532	PERLINA	26.07.2023	Firma Customagic S.R.L., MD
99	25579	033437	PAYLESS SHO- ESOURCE	05.07.2023	Payless ShoeSource Worldwide, Inc., US
100	25580	033438	Payless SHOESOURCE	05.07.2023	Payless ShoeSource Worldwide, Inc., US
101	25583	033503	My	22.07.2023	TRC EXPOIMPOCOM S.R.L., societate comercială, MD
102	25586	033496	Marcă figurativă	12.07.2023	GENERAL MOTORS LLC, (a limited liability company organized and existing under the laws of the State of Delaware), US
103	25591	033378	CARO TRAVEL MAKE YOUR JOURNEY MEMORABLE	02.07.2023	CARO TRAVEL S.R.L., MD
104	25607	033435	AQUAPHOR	09.07.2023	OBSCHESTVO S OGRANICHENNOY OT-VETSTVENNOSTYU „AQUAPHOR”, RU
105	25611	033567	LUCKY STRIKE R.A. PATTERSON TOBACCO COMPANY EST RICH'D. VA.USA	29.07.2023	British American Tobacco (Brands) Inc., US
106	25614	033486	DENSO	12.07.2023	DENSO CORPORATION, JP
107	25616	033485	Marcă tridimensio- nală	12.07.2023	Autumpaper Limited, GB
108	25642	033379	CHOLROSIN	01.07.2023	BOSNALIJEK, Pharmaceutical and Chemical Industry, Joint Stock Company, BA
109	25665	033487	ERBINOL	15.07.2023	WORLD MEDICINE İLAÇLARI LIMITED ŞİRKETİ, TR
110	25667	033467	DPREMIUM DIVERS PREMIUM	15.07.2023	VORNICESCU Tatiana, MD
111	25671	033166	CRICOVA CRISECCO	12.07.2023	CRICOVA S.A., combinat de vinuri, MD
112	25678	033427	CRASDAN	08.07.2023	CRASDAN S.R.L., firmă de producție și comerț, MD
113	25679	033480	ŞAPTE SPICE	12.07.2023	SCURTU Valentin, MD
114	25680	033509	L Landini	23.07.2023	BASADORO AGROTEH S.R.L., societate comercială, MD
115	25687	033426	H D HEAVEN'S DOOR	05.07.2023	SAVINOV Alexei, MD
116	25688	033474	FILTRON	11.07.2023	Wix-Filtron Sp. z o. o., PL
117	25692	033429	Marcă figurativă	05.07.2023	GENERAL MOTORS LLC, (a limited liability company organized and existing under the laws of the State of Delaware), US
118	25712	033420	АДЕНУРИК	04.07.2023	Teijin Limited, JP
119	25713	033505	VICEROY PURPLE	19.07.2023	British American Tobacco (Brands) Inc., US
120	25714	033506	INUZZA	19.07.2023	BUDACA Alexandru, MD
121	25715	033507	REGYM	19.07.2023	BUDACA Alexandru, MD
122	25716	033510	Kuhn	23.07.2023	KUHN S.A. (Société Anonyme), FR
123	25725	033481	ZOELY	12.07.2023	Teva Pharmaceuticals International GmbH, CH
124	25726	033482	ЗОЭЛИ	12.07.2023	Teva Pharmaceuticals International GmbH, CH
125	25727	033534	Marcă figurativă	24.07.2023	GENERAL MOTORS UZBEKISTAN JOINT STOCK COMPANY, UZ
126	25738	033494	TERMO	17.07.2023	MAZUR Remus, MD
127	25786	033462	FLORBIOTIC	11.07.2023	TOP-PHARMA S.R.L., societate comercială, MD

1	2	3	4	5	6
128	25796	033514	ROUA BASARABIEI	22.07.2023	PASCARU Adrian, MD
129	25816	033388	READY BREW	01.07.2023	Starbucks Corporation, US
130	25817	033409	MOXY	02.07.2023	Marriott International, Inc., US
131	25829	033569	W L WILLOWOOD LIMITED	29.07.2023	Willowood Limited, HK
132	25836	033560	BUGAGA БУГАГА	31.07.2023	DRAMBULCO Alexandru, MD
133	25840	033389	PIKE PLACE	01.07.2023	Starbucks Corporation, US
134	25841	033392	STARBUCKS WIL- LOW BLEND	01.07.2023	Starbucks Corporation, US
135	25842	033393	YUKON BLEND	01.07.2023	Starbucks Corporation, US
136	25843	033394	STARBUCKS VIA	01.07.2023	Starbucks Corporation, US
137	25844	033460	MARY KAY LOVE YOUR SKIN FOR LIFE	10.07.2023	Mary Kay Inc., corporație din statul Delaware, US
138	25869	033458	UNIVERSITATEA UnASM UNIVERSI- TY OF THE ACA- DEMY OF SCIEN- CES OF MOLDOVA	10.07.2023	UNIVERSITATEA ACADEMIEI DE ȘTIINȚE A MOLDOVEI (UnASM), MD
139	25881	033520	MIORIȚA	23.07.2023	RADACINI WINES S.R.L., MD
140	25901	033422	LUCKY STRIKE FRESH	04.07.2023	British American Tobacco (Brands) Inc., US
141	25910	033483	ATTRAGE	15.07.2023	Mitsubishi Jidosha Kogyo Kabushiki Kaisha, JP
142	25914	033540	DOLONI	29.07.2023	Tovarystvo s obmezhenoii vidpovidal'nistiu „Vy- robnyche ob'iednannia „Dniproshkirkalanterea”, UA
143	25931	033471	Florina	11.07.2023	DMITRIEVA Olga, MD
144	25946	033395	STARBUCKS	01.07.2023	Starbucks Corporation, US
145	25957	033541	ZUMERRET	24.07.2023	Vistros INTL - F. Z.C, AE
146	25959	033561	FONDAT 2012 Mi piace RISTORANTE & PIZZERIA	31.07.2023	QUEEN'S RESIDENCE PARK S.R.L., MD
147	25965	033521	KAPHABAЛ CAR- NAVAL	23.07.2023	BLANARI Vadim, MD
148	25966	033539	TIMEWISE BODY SMOOTH ACTION	24.07.2023	Mary Kay Inc., corporație din statul Delaware, US
149	25974	033495	NIOXIN	17.07.2023	Wella International Operations Switzerland Sàrl, CH
150	25976	033391	LIGHTNOTE BLEND	01.07.2023	Starbucks Corporation, US
151	25977	033417	STARBUCKS COFFEE	01.07.2023	Starbucks Corporation, US
152	25980	033538	SOME DREAM IT. YOU LIVE IT.	24.07.2023	Mary Kay Inc., corporație din statul Delaware, US
153	25982	033489	LOJUXTA	16.07.2023	Aegerion Pharmaceuticals, Inc., US
154	25986	033439	OCEAN MARKET FNDD. 2013	10.07.2023	STORIONIUS S.R.L., MD
155	26003	033530	RANDPURE	23.07.2023	RAND REFINERY LIMITED, ZA
156	26004	033531	RAND REFINERY	23.07.2023	RAND REFINERY LIMITED, ZA
157	26015	033419	PLACINTĂRIE GUSTUL PLACERII PĂLI-V-AR FOA- MEA	04.07.2023	VOLCONOVICI Augustin, MD
158	26018	033537	ПАНОК	24.07.2023	GONCHARUK Anatolii, UA
159	26026	033434	ОБОЛОНЬ	05.07.2023	Public Joint Stock Company „OBOLON”, UA
160	26055	033385	NATURALIS	02.07.2023	ORHEI-VIT S.R.L., MD
161	26061	033504	maxmart	23.07.2023	DUMBRAVĂ Radu, MD
162	26070	033477	TESLA	12.07.2023	TESLARU Eugen, MD
163	26130	033469	CĂLĂRAȘI	09.07.2023	Călărași Divin Plus S.R.L., MD
164	26132	033556	avgust crop protection Бомба	26.07.2023	Akționernoe obșcestvo Firma „Avgust”, RU
165	26180	033424	ROSEMAN	05.07.2023	IMPERIAL UNIT S.R.L., MD
166	26235	033513	B BASCONSLUX	23.07.2023	BASCONSLUX S.R.L., MD
167	26262	033416	AQUAEFFECT	05.07.2023	MARCOV Iurii, MD
168	26343	033476	ARTINOX	12.07.2023	GHEORGHITĂ Ion, MD
169	26462	033549	No. 1 Mediterranean Beer	30.07.2023	EFES VITANTA MOLDOVA BREWERY S.A., întreprindere mixtă, MD

1	2	3	4	5	6
170	26470	033519	EST 1950 ARTEMOVSK WINERY Ukraine КРЫМ	23.07.2023	Private Joint Stock Company „Artemovsk Winery”, UA
171	26475	033421	CISCO IOS	04.07.2023	Cisco Technology, Inc., corporație din statul California, US
172	26515	033398	CHINA TOWN	04.07.2023	ȚULEA Victor, MD
173	26516	033399	CHINA TRADE	04.07.2023	ȚULEA Victor, MD
174	26558	033533	SUPERSPACER	24.07.2023	GEAMGIU GRUP S.R.L., MD
175	26568	033400	CHINA HOUSE	04.07.2023	ȚULEA Victor, MD
176	26592	033456	Nextell	09.07.2023	STACOM SISTEM S.R.L., MD
177	26645	033433	i Ticket ești online	10.07.2023	CHELTUIALA Radu, MD
178	26707	033390	STARBUCKS BLONDE	01.07.2023	Starbucks Corporation, US
179	26740	033559	VITRA IN STORE SOLUTION	31.07.2023	CREȚU Sergiu, MD
180	27076	033557	LĂUTAR	29.07.2023	RAIU Corina, MD
181	27310	033463	EREXIL	11.07.2023	TOP-PHARMA S.R.L., societate comercială, MD
182	27424	033542	BRUDER © MAN- NEMANN WER- KZEUGE	25.07.2023	CRVCOM S.R.L., MD

**MK4L Lista certificatelor de înregistrare  
a desenelor și modelelor industriale al căror termen  
de valabilitate a expirat (inclusiv termenul de grație)  
conform art. 14 din Legea nr. 161/2007**

Se publică următoarele date: numărul curent, titularul, codul țării conform normei ST. 3 OMPI,  
numărul certificatului, numărul de depozit, data de depozit, data expirării termenului de valabilitate

Nr. crt.	(73) Titular, cod ST. 3 OMPI	(11) Nr. certifica- tului	(21) Nr. de depozit	(22) Data de depozit	(18) Data expirării termenului de valabilitate
1	WINE INTERNATIONAL PROJECT S.R.L., MD Str. Mihai Eminescu nr. 5, MD-2012, Chișinău, Republica Moldova	97	0113	11.07.1997	11.07.2022
2	ASCONI S.R.L., FIRMĂ COMERCIALĂ DE PRODUCȚIE, MD MD-6824, Puhoi, Chișinău, Republica Moldova	463	f 2002 0086	17.07.2002	17.07.2022
3	AGENȚIA DE STAT PENTRU PROPRIETATEA INTELLEC- TUALĂ A REPUBLICII MOLDOVA, MD Str. Andrei Doga nr. 24, bloc 1, MD-2024, Chișinău, Republica Moldova	1434	f 2012 0071	13.07.2012	13.07.2022
4	ZUBENCO-V.N. S.R.L., SOCIETATE COMERCIALĂ, MD Bd. Cuza-Vodă nr. 25/9, ap. 10, MD-2072, Chișinău, Repu- blica Moldova	1775	f 2017 0036	06.07.2017	06.07.2022
5	PATRAȘCA Gheorghe, MD Str. Ginta Latină nr. 9, bloc 2, ap.4, MD-2044, Chișinău, Republica Moldova	1777	f 2017 0039	21.07.2017	21.07.2022
6	DIAVOR Vica, MD Str. Columna lui Traian nr. 19, MD-2082, Colonița, Chișinău, Republica Moldova	1785	f 2017 0034	03.07.2017	03.07.2022
7	GRAMATSCHII Andrei, MD Str. A. Suvorov nr. 80, ap. 30, MD-3200, Bender, Republica Moldova	1788	f 2017 0040	26.07.2017	26.07.2022
8	GAICIUC Natalia, MD Str. Jubiliară nr. 12, ap.1, MD-2019, Codru, Chișinău, Repu- blica Moldova UTOCHINA Nina, MD Str. Alexandru cel Bun nr. 10, ap.8, MD-2089, Ciorescu, Chișinău, Republica Moldova NOTARIUS Irina, MD Bd. Mircea cel Bătrîn nr. 27 bloc 2, ap.54, MD-2075, Chișinău, Republica Moldova	1789	f 2017 0038	14.07.2017	14.07.2022

## Lista eratelor

Se publică următoarele date: numărul curent, obiectul de proprietate industrială, numărul depozitului, numărul titlului de protecție, numărul BOPI, datele inițiale care au fost publicate, datele rectificate

Nr. crt.	OPI	Nr. depozit	Nr. titlului de protecție	Nr. BOPI	Date inițiale	Date rectificate
1	Marcă	050169	-	7/2022	(526) -	(526) Elementele mărcii asupra cărora nu se extinde dreptul exclusiv: „Good”, „News”, cu excepția executării grafice deosebite.

# IX

## **Decizii ale instanțelor judecătorești / Court decisions**



**Cu privire la executarea Hotărârii Judecătorei  
Chișinău sediul Centru din 29.06.2022  
privind constatarea notorietății mărcii verbale  
din 06.02.2016, după Lego Juris A/S**

Întru executarea Hotărârii Judecătorei Chișinău sediul Centru din 29.06.2022 la cererea de chemare în judecată depusă de LEGO Juris A/S împotriva Lișan Galina, intervenient accesoriu AGEPI privind constatarea notorietății mărcii comerciale, în temeiul art. 32<sup>7</sup> al Legii nr. 38/2008 privind protecția mărcilor:

- se consideră notorie pe teritoriul Republicii Moldova marca verbală **LEGO** nr. 2R 493 pentru produsele din clasa 28 „jocuri și jucării” conform CIPS, după LEGO Juris A/S, DK-7190 BILLUND, Danemarca, începând cu data de 06.02.2016;

- se introduc în Registrul Mărcilor Notorii și în Baza de Date „Mărci Naționale” datele referitoare la marca notorie **LEGO** nr. 2R 493.

**Cu privire la executarea Deciziei Curții de Apel  
Chișinău din 10.05.2022 privind menținerea hotărârii  
Judecătorei Chișinău (sediul Râșcani) din 14.07.2021**

Întru executarea Deciziei Colegiului civil, comercial și de contencios administrativ al Curții de Apel Chișinău din 10.05.2022 privind respingerea cererii de apel depuse de AGEPI împotriva hotărârii Judecătorei Chișinău (sediul Râșcani) din 14.07.2021, la cererea de chemare în judecată depusă de Cheltuială Radu împotriva AGEPI cu privire la anularea deciziei Direcției Mărci și Design Industrial din cadrul AGEPI, emise la 12.07.2019, precum și hotărârii Comisiei de Contestată a AGEPI adoptate la 11.11.2019:

- se acceptă spre înregistrare marca verbală **Street Food & Wine** cu nr. depozit 043293 din 30.10.2018.

**Cu privire la executarea deciziei  
Curții Supreme de Justiție din 21.12.2022 privind  
anularea mărcii nr. 31550 înregistrate pe numele  
titularului VIOCRIS-IMPEX S.R.L., societate comercială**

Întru executarea deciziei Colegiului Curții Supreme de Justiție din 21.12.2022 privind admiterea cererii de recurs înaintate „Yuzhmorrybflot” S.A., casarea deciziei Curții de Apel Chișinău din 03.11.2021 și menținerea hotărârii Judecătorei Chișinău (sediul Centru) din 11.03.2021 în cauza civilă la cererea de chemare în judecată la acțiunea înaintată de „Yuzhmorrybflot” S.A. către „VIOCRIS-IMPEX” S.R.L., societate comercială, intervenient accesoriu AGEPI, privind anularea mărcilor în temeiul art. 21 alin. (1) lit. b) al Legii nr. 38/2008 privind protecția mărcilor:

- se declară nul certificatul de înregistrare a mărcii **ДОБРОФЛОТ** nr. 31550 din 14.03.2017 eliberat pe numele titularului „VIOCRIS-IMPEX” S.R.L., societate comercială, bd. Mircea cel Bătrân nr. 9, ap. 76, MD-2044, Chișinău, Republica Moldova.

**Cu privire la aplicarea sechestrului asupra  
OPI înregistrate pe numele titularului  
XXXXXX XXXXXXXX**

Întru executarea Încheierii Executorului judecătoresc Șapa Ludmila nr. 085s-1269r/2023 din 06.02.2023, prin care s-a dispus aplicarea sechestrului asupra bunurilor debitorului XXXXXX XXXXXXXX, IDNP 2004038087190:

- se aplică sechestrul asupra mărcii nr. 30085 din 03.11.2015, înregistrate pe numele titularului XXXXXX XXXXXXXX, IDNP 2004038087190, str. Podul Înalt nr. 18, ap. 7, MD-2023, Chișinău, Republica Moldova;

- pe perioada aplicării sechestrului, se sistează orice procedură legală ce ține de statutul juridic al mărcii sus-menționate, inclusiv transmiterea drepturilor asupra acesteia.

---

# X

## Monitor

În prezenta Secțiune se publică acte emise de Președintele, Parlamentul și Guvernul Republicii Moldova care reglementează protecția proprietății intelectuale în republică, ordine ale Directorului general al AGEPI, comunicate informative, comentarii și note explicative în baza acestora.

In this Section are published acts issued by the President, Parliament and Government of the Republic of Moldova governing the intellectual property protection in our republic, orders of the Director General of the AGEPI, informative communications, comments and other explanatory notes on base thereof.

În conformitate cu prevederile pct. 27 din Regulamentul cu privire la atestarea evaluatorilor obiectelor de proprietate intelectuală, aprobat prin Hotărârea Guvernului Republicii Moldova nr.783/2003 cu privire la evaluarea obiectelor de proprietate intelectuală, AGEPI publică lista evaluatorilor înscrși în Registrul național al evaluatorilor de proprietate intelectuală.

**Lista evaluatorilor obiectelor de proprietate intelectuală  
înscrși în Registrul național al evaluatorilor de proprietate intelectuală  
(în ordinea numerotării certificatelor de calificare)**

Se publică următoarele date: numărul curent, numărul și data eliberării certificatului de calificare, termenul de valabilitate a certificatului de calificare, numele și prenumele evaluatorului, datele de contact

Nr. crt.	Nr. și data eliberării certificatului de calificare	Termenul de valabilitate a certificatului de calificare	Numele și prenumele evaluatorului	Date de contact
1	006-RE 25.06.2019	25.06.2024	PALCOV Victor	„Valmarket” S.R.L. 022-88-49-21, 079516367 victorpalcov@gmail.com
2	025-RE 25.09.2018	25.09.2023	BADÂR Iurie	Camera de Comerț și Industrie a Republicii Moldova 069159934 iurie.badar@chamber.md

## ÎN ATENȚIA ÎNȚREPRINDERILOR MICI ȘI MIJLOCII

Agenția de Stat pentru Proprietatea Intelectuală (AGEPI) oferă servicii de prediagnoză a proprietății intelectuale (PI), servicii care reprezintă un studiu particularizat al portofoliului obiectelor de PI din cadrul întreprinderii – invenții, mărci, desene și modele industriale, obiecte protejate prin dreptul de autor și drepturile conexe, inclusiv activitatea de comercializare, gestionare și utilizare eficientă a acestora.

### **Când trebuie să apelați la serviciul de prediagnoză a proprietății intelectuale?**

- atunci când vă propuneți implementarea tehnologiilor și produselor noi;
- în cazul dificultăților la înregistrarea obiectelor de proprietate intelectuală;
- dacă doriți să vă protejați produsele și serviciile;
- atunci când intenționați să utilizați mai eficient tehnologiile noi, cunoștințele, produsele informaționale, alte obiecte de proprietate intelectuală;
- dacă doriți să aveți o poziție fermă pe piață, să îmbunătățiți imaginea întreprinderii, produselor și serviciilor.

### **Pentru ce solicitați serviciul de prediagnoză a proprietății intelectuale?**

- pentru estimarea potențialului inovațional al întreprinderii și gradului de utilizare a acestuia;
- pentru stabilirea unor modalități adecvate de protecție a produselor intelectuale de care dispuneți;
- pentru diminuarea riscului de contrafacere a produselor.

### **Cum se derulează prediagnoza proprietății intelectuale?**

- specialiștii AGEPI efectuează o vizită la întreprindere sau, în condițiile situației epidemiologice din cauza pandemiei de COVID-19, o „vizită online”, în cadrul căreia împreună cu Dvs. examinează starea de lucruri în ceea ce privește utilizarea și protecția proprietății intelectuale (produselor, tehnologiilor, licențelor, brevetelor, know-how etc.);
- informația acumulată se generalizează și se întocmește un raport în care se specifică obiectele de proprietate intelectuală disponibile, modalitățile eficiente de protecție a acestora, recomandări particularizate privind modul în care PI poate impulsiona atingerea unor performanțe economice.

Serviciile de prediagnoză pentru întreprinderile mici și mijlocii se acordă gratuit.

Confidențialitatea informațiilor oferite și a rezultatelor studiului de prediagnoză este garantată.

Informații suplimentare pot fi obținute la tel.: (+373 22) 400-592, 400-500.

Buletinul Oficial de Proprietate Intelectuală poate fi consultat gratuit la Agenția de Stat pentru Proprietatea Intelectuală a Republicii Moldova (AGEPI) – în sala de lectură a bibliotecii sau online pe adresa: <http://agepi.gov.md/ro/publication/48>

Buletinul Oficial de Proprietate Intelectuală poate fi procurat la AGEPI. Persoanele interesate pot comanda contra cost exemplare individuale pe hârtie.

Abonarea la Buletinul Oficial de Proprietate Intelectuală pe suport de hârtie este nelimitată și poate fi efectuată direct la AGEPI (inclusiv prin fax, e-mail sau online).

**Prețurile de abonare:**

➔ BOPI pe suport de hârtie - 420 de lei pe 3 luni, 840 de lei pe 6 luni, 1680 de lei pe un an.

**Adresa AGEPI:**

Str. Andrei Doga nr. 24, bloc 1,  
MD-2024, Chișinău, Republica Moldova  
tel.: (022) 40-06-07; (022) 40-06-08  
fax: (022) 44-01-19  
e-mail: [office@agepi.gov.md](mailto:office@agepi.gov.md)  
<http://agepi.gov.md/>

---

**Consiliul editorial:**

Eugeniu Rusu (președinte), Andrei Popa, dr. Viorel Iustin, dr. Simion Levițchi,  
Diana Stici, Vadim Ursu, Victoria Andriuță

**Redactor-șef:** Victoria Andriuță

**Tehnoredactare computerizată:** Ludmila Patrașco

**Coperta:** Ludmila Patrașco

---

B O P I nr. 2/2023

Imprinat la AGEPI

ISSN 2345-1815

