

**AGENȚIA DE STAT  
PENTRU PROPRIETATEA INTELLECTUALĂ  
CHIȘINĂU – REPUBLICA MOLDOVA**

**BULETIN OFICIAL  
DE  
PROPRIETATE INTELLECTUALĂ**

**The Official Bulletin  
of Intellectual Property**

**2  
2022**

Publicat la 28 februarie 2022

# PUBLICAȚIILE AGEPI

## **Buletinul Oficial de Proprietate Intelectuală (BOPI):**

- apare din anul 1993, având o periodicitate lunară;
- include informația oficială referitoare la cererile de brevetare/înregistrare a obiectelor de proprietate industrială (OPI) în Republica Moldova și titlurile de protecție acordate, la modificările intervenite în statutul juridic al cererilor și titlurilor de protecție ale OPI, precum și la rezultatele examinării contestațiilor în Comisia de contestații a AGEPI, deciziile instanțelor judecătorești privind litigiile legate de OPI, informații de ordin general.

## **Revista de proprietate intelectuală „Intellectus”:**

- apare din anul 1995, având o periodicitate semestrială (câte două numere reunite);
- abordează multilateral diverse aspecte ale proprietății intelectuale, prevederile legislației naționale și internaționale în domeniu, publică studii semnate de cercetători și inventatori din diferite domenii ale științei, economiei și tehnicii.

Abonarea la publicațiile AGEPI pe suport de hârtie este nelimitată și poate fi efectuată direct la AGEPI (inclusiv prin fax, e-mail sau online).

## **Pentru informații detaliate privind condițiile de abonare, accesați:**

<http://agepi.gov.md/ro/services/biblioteca-pi>

**Telefon de contact:** (+373 22) 40-05-97

**A p a r e  
din octombrie 1993**

**Nr. 2**

**28 februarie 2022**

**Agencia de Stat  
pentru  
Proprietatea Intelectuală**

<b>Director general</b>	<b>(+37322) 40-05-08</b>
<b>Director general adjunct</b>	<b>(+37322) 40-06-61</b>
<b>Director general adjunct</b>	<b>(+37322) 40-06-00</b>
<b>Direcția brevete</b>	<b>(+37322) 40-06-46</b>
<b>Direcția mărci și design Industrial</b>	<b>(+37322) 40-05-30</b>
<b>Direcția drept de autor</b>	<b>(+37322) 40-05-55</b>
<b>Direcția comunicare și relații internaționale</b>	<b>(+37322) 40-05-83</b>
<b>Direcția juridică</b>	<b>(+37322) 40-05-60</b>
<b>Direcția management instituțional</b>	<b>(+37322) 40-06-42</b>
<b>Colegiul de redacție</b>	<b>(+37322) 40-05-89</b>

**http://agepi.gov.md/  
e-mail: office@agepi.gov.md  
fax: (+373 22) 44-01-19**

**© AGEPI  
Str. Andrei Doga nr. 24, bloc 1,  
MD-2024, Chișinău,  
Republica Moldova**

**CUPRINS**

Informație generală .....	5
<b>I. Invenții</b> .....	7
<b>BB1A</b> Cereri de brevet de invenție publicate .....	15
<b>BB1Y</b> Cereri de brevet de invenție de scurtă durată publicate .....	20
<b>BB2A</b> Cereri de brevet european pentru care s-a solicitat validarea în Republica Moldova publicate .....	22
<b>FF4A</b> Brevete de invenție acordate .....	53
<b>FF9Y</b> Brevete de invenție de scurtă durată acordate .....	65
<b>FG9A</b> Publicarea traducerii fascicolului de brevet european validat în Republica Moldova .....	71
<b>FG4A</b> Lista brevetelor de invenție eliberate .....	81
<b>FG9Y</b> Lista brevetelor de invenție de scurtă durată eliberate .....	81
<b>II. Soiuri de plante</b> .....	83
<b>FG9E</b> Brevete pentru soi de plantă eliberate .....	85
<b>III. Mărci</b> .....	87
Cereri de înregistrare .....	90
Mărci înregistrate în baza cererilor acceptate parțial .....	215
Lista certificatelor de înregistrare a mărcilor eliberate în ianuarie 2022 .....	230
Lista mărcilor reînnoite .....	234
<b>IV. Indicații geografice, denumiri de origine,     specialități tradiționale garantate.....</b>	
<b>V. Design industrial (Desene și modele     industriale)</b> .....	237
<b>BA1L</b> Cereri de înregistrare .....	241
<b>FF4L</b> Lista desenelor și modelelor industriale înregistrate .....	259
<b>FG4L</b> Lista certificatelor de înregistrare a desenelor și modelelor industriale eliberate .....	259
<b>ND4L</b> Lista desenelor și modelelor industriale reînnoite .....	260
<b>FG4L</b> Lista desenelor și modelelor industriale înregistrate în Republica Moldova conform Aranjamentului de la Haga, aranjate în ordinea numerelor de înregistrare internațională și în ordinea claselor CIDMI .....	260,263
<b>VI. Modificări intervenite în statutul juridic     al cererilor și titlurilor de protecție</b> .....	267
Lista modificărilor .....	268
Lista contractelor de cesiune .....	271
Lista contractelor de licență .....	273
<b>FA9A</b> Lista cererilor de brevet de invenție retrase .....	273
<b>FC9A</b> Lista cererilor de brevet de invenție respinse .....	274
<b>MM4A</b> Lista brevetelor de invenție a căror valabilitate a încetat înainte de termen prin neachitarea taxei (cu dreptul de restabilire) .....	274
<b>MM4A</b> Lista brevetelor de invenție a căror valabilitate a încetat înainte de termen prin neachitarea taxei, pentru care termenul de restabilire a expirat .....	274
<b>FC9Y</b> Lista cererilor de brevet de invenție de scurtă durată respinse .....	275
<b>MM9Y</b> Lista brevetelor de invenție de scurtă durată a căror valabilitate a încetat înainte de termen prin neachitarea taxei (cu dreptul de restabilire) .....	275
<b>MM4E</b> Lista brevetelor europene validate a căror valabilitate a încetat înainte de termen prin neachitarea taxei (cu dreptul de restabilire) .....	275
<b>MM9E</b> Lista brevetelor pentru soi de plantă a căror valabilitate a încetat înainte de termen prin neachitarea taxei (cu dreptul de restabilire) .....	276
Renunțări la mărci .....	276
Lista cererilor de înregistrare a mărcilor retrase .....	276
Lista cererilor de înregistrare a mărcilor respinse .....	277
Lista certificatelor de înregistrare a mărcilor al căror termen de valabilitate a expirat (inclusiv termenul de grație) .....	277
Lista mărcilor valabilitatea înregistrării cărora expiră în iulie 2022 .....	280
<b>MK4L</b> Lista certificatelor de înregistrare a desenelor și modelelor industriale al căror termen de valabilitate a expirat (inclusiv termenul de grație) .....	284
<b>FC9L</b> Lista desenelor și modelelor industriale respinse în Republica Moldova conform Aranjamentului de la Haga .....	284
Lista eratelor .....	285
<b>VII. Comisia de contestații a AGEPI</b> .....	
<b>VIII. Comisia de mediere</b> .....	
<b>IX. Decizii ale instanțelor judecătorești</b> .....	287
<b>X. Monitor</b> .....	289
<b>XI. Materiale de informare din domeniul proprietății     intelectuale</b> .....	

## CONTENTS

General information .....	5
<b>I. Inventions</b> .....	7
<b>BB1A</b> Published patent applications .....	15
<b>BB1Y</b> Published short-term patent applications .....	20
<b>BB2A</b> Published European patent applications for which validation in the Republic of Moldova has been requested .....	22
<b>FF4A</b> Granted patents for invention .....	53
<b>FF9Y</b> Granted short-term patents for invention .....	65
<b>FG9A</b> Publication of the translation of the European patent specification validated in the Republic of Moldova .....	71
<b>FG4A</b> List of issued patents for invention .....	81
<b>FG9Y</b> List of issued short-term patents for invention .....	81
<b>II. Plant varieties</b> .....	83
<b>FG9E</b> Issued plant variety patents .....	85
<b>III. Trademarks</b> .....	87
Applications for registration .....	90
Trademarks registered on the basis of partially accepted applications .....	215
List of trademark registration certificates issued in January 2022 .....	230
List of renewed trademarks .....	234
<b>IV. Geographical indications, appellations of origin,     traditional specialties guaranteed</b> .....	
<b>V. Industrial design</b> .....	237
<b>BA1L</b> Applications for registration .....	241
<b>BF4L</b> List of registered industrial designs .....	259
<b>FG4L</b> List of issued industrial design registration certificates .....	259
<b>ND4L</b> List of renewed industrial designs .....	260
<b>FG4L</b> List of industrial designs registered in the Republic of Moldova according to the Hague Agreement grouped in the numerical order and in the order of the ICID .....	260,263
<b>VI. Amendments in the legal status of applications     and titles of protection</b> .....	267
List of amendments .....	268
List of assignment agreements .....	271
List of license agreements .....	273
<b>FA9A</b> List of withdrawn patent applications .....	273
<b>FC9A</b> List of rejected patent applications .....	274
<b>MM4A</b> List of invalid patents for invention by nonpayment of fee (with the right of revalidation) .....	274
<b>MM4A</b> List of invalid patents for invention by nonpayment of fee, for which the term of revalidation has expired .....	274
<b>FC9Y</b> List of rejected short-term patent applications .....	275
<b>MM9Y</b> List of invalid short-term patents for invention by nonpayment of fee (with the right of revalidation) .....	275
<b>MM4E</b> List of invalid of validated European patents by nonpayment of fee (with the right of revalidation) .....	275
<b>MM9E</b> List of invalid plant variety patents by nonpayment of fee (with the right of revalidation) .....	276
Surrender of trademarks .....	276
List of withdrawn trademark applications .....	276
List of rejected trademark applications .....	277
List of trademark registration certificates the term of validity of which has expired (including the grace period) .....	277
List of trademarks the term of validity of which expires in July 2022 .....	280
<b>MK4L</b> List of industrial design registration certificates the term of validity of which has expired (including the grace period) .....	284
<b>FC9L</b> List of industrial designs rejected in the Republic of Moldova according to the Hague Agreement .....	284
Errata .....	285
<b>VII. Appeals Board of the AGEPI</b> .....	
<b>VIII. Mediation Board</b> .....	
<b>IX. Court decisions</b> .....	287
<b>X. Monitor</b> .....	289
<b>XI. Intellectual property information materials</b> .....	

## СОДЕРЖАНИЕ

Общая информация .....	5
<b>I. Изобретения</b> .....	7
<b>BB1A</b> Опубликованные заявки на патент на изобретение .....	15
<b>BB1Y</b> Опубликованные заявки на краткосрочный патент на изобретение .....	20
<b>BB2A</b> Опубликованные заявки на европейский патент, для которых была испрошена валидация в Республике Молдова .....	22
<b>FF4A</b> Предоставленные патенты на изобретения .....	53
<b>FF9Y</b> Предоставленные краткосрочные патенты на изобретения .....	65
<b>FG9A</b> Публикация перевода описания изобретения к европейскому патенту, валидированному в Республике Молдова .....	71
<b>FG4A</b> Перечень выданных патентов на изобретения .....	81
<b>FG9Y</b> Перечень выданных краткосрочных патентов на изобретения .....	81
<b>II. Сорты растений</b> .....	83
<b>FG9E</b> Выданные патенты на сорт растения .....	85
<b>III. Товарные знаки</b> .....	87
Заявки на регистрацию .....	90
Товарные знаки, зарегистрированные на основании частично акцептированных заявок .....	215
Перечень свидетельств о регистрации товарных знаков, выданных в январе 2022 г. ....	230
Перечень продленных товарных знаков .....	234
<b>IV. Географические указания, наименования мест     происхождения, гарантированные традиционные     продукты</b> .....	
<b>V. Промышленные рисунки и модели</b> .....	237
<b>BA1L</b> Заявки на регистрацию .....	241
<b>BF4L</b> Перечень зарегистрированных промышленных рисунков и моделей .....	259
<b>FG4L</b> Перечень выданных свидетельств о регистрации промышленных рисунков и моделей .....	259
<b>ND4L</b> Перечень продленных промышленных рисунков и моделей .....	260
<b>FG4L</b> Перечень промышленных рисунков и моделей, зарегистрированных в Республике Молдова в соответствии с Гаагским соглашением, расположенных в порядке номеров и по классам МКПО .....	260,263
<b>VI. Изменения в юридическом статусе заявок     и охранных документов</b> .....	267
Перечень изменений .....	268
Перечень договоров об уступке .....	271
Перечень лицензионных договоров .....	273
<b>FA9A</b> Перечень отозванных заявок на патент .....	273
<b>FC9A</b> Перечень отклоненных заявок на патент .....	274
<b>MM4A</b> Перечень патентов на изобретения, срок действия которых истек в связи с неуплатой таксы (с правом восстановления) .....	274
<b>MM4A</b> Перечень патентов на изобретения, срок действия которых истек в связи с неуплатой таксы, для которых срок восстановления истек .....	274
<b>FC9Y</b> Перечень отклоненных заявок на краткосрочный патент .....	275
<b>MM9Y</b> Перечень краткосрочных патентов на изобретения, срок действия которых истек в связи с неуплатой таксы (с правом восстановления) .....	275
<b>MM4E</b> Перечень валидированных европейских патентов, срок действия которых истек в связи с неуплатой таксы (с правом восстановления) .....	275
<b>MM9E</b> Перечень патентов на сорт растения, срок действия которых истек в связи с неуплатой таксы (с правом восстановления) .....	276
Отказ от товарных знаков .....	276
Перечень отозванных заявок на товарные знаки .....	276
Перечень отклоненных заявок на товарные знаки .....	277
Перечень свидетельств о регистрации товарных знаков, срок действия которых истек (включая льготный период) .....	277
Перечень товарных знаков, срок действия которых истекает в июле 2022 г. ....	280
<b>MK4L</b> Перечень свидетельств о регистрации промышленных рисунков и моделей, срок действия которых истек (включая льготный период) .....	284
<b>FC9L</b> Перечень промышленных рисунков и моделей, отклоненных в Республике Молдова в соответствии с Гаагским соглашением .....	284
Перечень поправок .....	285
<b>VII. Комиссия AGEPI по рассмотрению возражений</b> .....	
<b>VIII. Комиссия по медиации</b> .....	
<b>IX. Решения судебных инстанций</b> .....	287
<b>X. Monitor</b> .....	289
<b>XI. Информационные материалы из области     интеллектуальной собственности</b> .....	



## Informație generală

Buletinul Oficial de Proprietate Intelectuală conține informație din domeniu.

Secțiuni speciale sunt destinate invențiilor, soiurilor de plante, mărcilor, indicațiilor geografice, denumirilor de origine, desenelor și modelelor industriale.

Persoanele interesante pot urmări regimul juridic al cererilor de solicitare a protecției, al obiectelor de proprietate industrială brevetate și înregistrate pe teritoriul Republicii Moldova. Buletinul include indexuri lunare și semestriale sistematizate. În Buletin se publică acte oficiale, regulamente, convenții internaționale, acorduri bilaterale, norme și standarde în domeniu etc.

## General information

The Official Bulletin of Intellectual Property contains different information.

Special sections are destined for inventions, plant varieties, trademarks, geographical indications, appellations of origin, industrial designs.

Users of this information will be able to follow the legal regime of the applications requiring protection, the industrial property objects patented and registered in the Republic of Moldova. The Bulletin comprises the monthly and semi-annual regular indexes. In the Bulletin are published official acts, regulations, international conventions, bilateral agreements, standards in the field etc.

## Общая информация

Официальный бюллетень интеллектуальной собственности содержит разнообразную информацию. Специальные разделы предназначены для изобретений, сортов растений, товарных знаков, географических указаний, наименований мест происхождения, промышленных рисунков и моделей. Заинтересованные лица смогут проследить за юридическим статусом заявок на охрану промышленной собственности, запатентованных и зарегистрированных в Республике Молдова объектов промышленной собственности. Бюллетень включает систематизированные ежемесячные и полугодовые указатели. В бюллетене публикуются официальные документы, положения, международные конвенции, двусторонние соглашения, нормы и стандарты в области промышленной собственности и т.д.

Extras din codurile normalizate ale Organizației Mondiale de Proprietate Intelectuală (norma ST. 3 OMPI) referitoare la organizațiile internaționale și țările care eliberează sau înregistrează titluri de proprietate industrială (lista este actualizată de OMPI în 2019)

AD	Andorra	EA	Organizația Eurasiatică de Brevete (OEAB)	JP	Japonia	PH	Filipine
AE	Emiratele Arabe Unite	EC	Ecuador	KE	Kenya	PK	Pakistan
AF	Afganistan	EE	Estonia	KG	Kârgâzstan	PL	Polonia
AL	Albania	EG	Egipt	KH	Cambodgia	PT	Portugalia
AM	Armenia	EM	Oficiul Uniunii Europene pentru Proprietate Intelectuală (EUIPO)	KP	Republica Populară Democrată Coreeană	PY	Paraguay
AO	Angola	EP	Oficiul European de Brevete (OEB)	KR	Republica Coreea	QA	Qatar
AP	Organizația Regională Africană de Proprietate Intelectuală (ARIPO)	ES	Spania	KW	Kuweit	QZ	Oficiul Comunitar pentru Soiuri de Plante (Uniunea Europeană) (CPVO)
AR	Argentina	ET	Etiopia	KY	Insulele Cayman	RO	România
AT	Austria	EU	Uniunea Europeană	KZ	Kazahstan	RS	Serbia
AU	Australia	FI	Finlanda	LA	Republica Democrată Populară Laos	RU	Federația Rusă
AZ	Azerbaidjan	FK	Insulele Falkland (Malvine)	LB	Liban	RW	Rwanda
BA	Bosnia și Herțegovina	FR	Franța	LI	Liechtenstein	SA	Arabia Saudită
BD	Bangladesh	GB	Regatul Unit	LK	Sri Lanka	SE	Suedia
BE	Belgia	GE	Georgia	LR	Liberia	SG	Singapore
BF	Burkina Faso	GH	Ghana	LS	Lesotho	SI	Slovenia
BG	Bulgaria	GI	Gibraltar	LT	Lituania	SK	Slovacia
BM	Insulele Bermude	GL	Groenlanda	LU	Luxemburg	SL	Sierra Leone
BN	Brunei Darussalam	GM	Gambia	LV	Letonia	SM	San Marino
BR	Brazilia	GN	Guineea	LY	Libia	SN	Senegal
BS	Bahamas	GR	Grecia	MA	Maroc	SO	Somalia
BT	Bhutan	GT	Guatemala	MC	Monaco	SV	Salvador
BX	Oficiul din Benelux pentru Proprietate Intelectuală (BOIP)	GW	Guineea-Bissau	MD	Republica Moldova	SY	Republica Arabă Siriană
BY	Belarus	GY	Guyana	ME	Muntelegru	TD	Ciad
CA	Canada	HK	HONG KONG, China	MG	Madagascar	TH	Thailanda
CF	Republica Centrafricană	HN	Honduras	MK	Macedonia de Nord	TJ	Tadjikistan
CG	Congo	HR	Croația	MN	Mongolia	TM	Turkmenistan
CH	Elveția	HT	Haiti	MR	Mauritania	TN	Tunisia
CI	Coasta de Fildeș	HU	Ungaria	MS	Montserrat	TR	Turcia
CL	Chile	IB	Biroul Internațional al Organizației Mondiale de Proprietate Intelectuală (OMPI)	MT	Malta	TT	Trinidad și Tobago
CM	Camerun	ID	Indonezia	MU	Mauritius	TW	Taiwan Provincie Chineză
CN	China	IE	Irlanda	MV	Maldive	UA	Ucraina
CO	Columbia	IL	Israel	MX	Mexic	US	Statele Unite ale Americii
CR	Costa Rica	IN	India	MY	Malaezia	UY	Uruguay
CU	Cuba	IQ	Irak	MZ	Mozambic	UZ	Uzbekistan
CV	Republica Capului Verde	IR	Iran (Republica Islamică)	NG	Nigeria	VC	Sfântul Vincent și Grenadinele
CY	Cipru	IS	Islanda	NI	Nicaragua	VE	Venezuela (Republica Bolivariană)
CZ	Cehia	IT	Italia	NL	Olanda	VG	Insulele Virgine Britanice
DE	Germania	JM	Jamaica	NO	Norvegia	VN	Vietnam
DK	Danemarca	JO	Iordania	NP	Nepal	WO	Organizația Mondială de Proprietate Intelectuală (OMPI)
DO	Republica Dominicană			NZ	Noua Zeelandă	YE	Yemen
DZ	Algeria			OA	Organizația Africană de Proprietate Intelectuală (OAPI)	ZA	Africa de Sud
				OM	Oman		
				PA	Panama		
				PE	Peru		

# I

## Invenții / Inventions / Изобретения

**P**rotecția juridică a invențiilor în Republica Moldova se asigură în temeiul Legii nr. 50/2008 privind protecția invențiilor.

În conformitate cu Legea, brevetele de invenție sunt eliberate de AGEPI și certifică prioritatea, calitatea de autor și dreptul exclusiv al titularilor de brevete asupra invențiilor. O invenție este brevetabilă, dacă este nouă, rezultă dintr-o activitate inventivă și este susceptibilă de aplicare industrială.

Cererea de brevet se depune la AGEPI de către orice persoană care dispune de dreptul de a solicita brevet, personal sau prin reprezentant, și trebuie să includă documentele prevăzute la art. 33 din Lege.

În prezenta Secțiune se publică datele referitoare la cererile de brevet de invenție, brevetele și brevetele de scurtă durată acordate, în special datele bibliografice, rezumatele și, după caz, materialele grafice ale acestora, datele bibliografice referitoare la cererile de brevet european pentru care se solicită validarea în Republica Moldova și la brevetele europene validate, precum și listele brevetelor și brevetelor de scurtă durată eliberate.

Rezumatele cererilor de brevet și ale brevetelor acordate se publică în ordinea indicilor Clasificării Internaționale de Brevete (CIB), prima literă din indice fiind simbolul unei secțiuni CIB.

**L**egal protection of inventions in the Republic of Moldova is afforded on the basis of the Law No. 50/2008 on the Protection of Inventions.

In accordance with this Law, the patents for invention are granted by the AGEPI and shall attest to the priority date, the authorship and the exclusive right of patent owners in the invention. An invention may be patented if it is new, if it involves an inventive step and if it is susceptible of industrial application.

The patent application shall be filed with the AGEPI, directly or through a representative, by any person entitled to apply for a patent, and shall contain the documents provided for in Art. 33 of the Law.

In the Section are published data on patent applications, granted patents and short-term patents for invention, particularly bibliographic data, abstracts and, where appropriate, graphic materials thereof, bibliographic data on European patent applications for which validation in the Republic of Moldova is sought and on validated European patents, and lists of issued patents and short-term patents for invention.

The abstracts of the patent applications and of the granted patents are published in the order of the International Patent Classification (IPC) indexes, the first letter being the symbol of a IPC section.

**П**равовая охрана изобретений в Республике Молдова обеспечивается на основе Закона № 50/2008 об охране изобретений.

В соответствии с Законом, патенты на изобретения выдаются AGEPI и удостоверяют приоритет, авторство и исключительное право патентообладателей на изобретения. Изобретение патентоспособно, если оно является новым, имеет изобретательский уровень и применимо в промышленности.

Заявка на патент подается в AGEPI лицом, которому принадлежит право на получение патента, лично или через представителя и должна содержать документы, предусмотренные в ст. 33 Закона.

В данном Разделе публикуются сведения о заявках на изобретения, о предоставленных патентах на изобретения и краткосрочных патентах, в частности библиографические данные, рефераты и при необходимости их графические изображения, библиографические данные, относящиеся к заявкам на европейские патенты, валидация которых была испрошена в Республике Молдова, и к валидированным европейским патентам, а также перечни выданных патентов на изобретения и краткосрочных патентов на изобретения.

Рефераты заявок на патент и на предоставленные патенты публикуются в порядке индексов Международной патентной классификации (МПК), первая буква индекса обозначая раздел МПК.

**CODURILE INID ÎN BAZA NORMEI OMPI ST.9  
PENTRU IDENTIFICAREA DATELOR BIBLIOGRAFICE REFERITOARE  
LA DOCUMENTELE DE BREVET, PUBLICATE DE AGEPI**

**INID CODES FOR THE IDENTIFICATION BIBLIOGRAPHIC DATA  
IN PATENT DOCUMENTS PUBLISHED BY AGEPI,  
ACCORDING TO WIPO STANDARD ST.9**

**КОДЫ ИНИД (INID) ДЛЯ ИДЕНТИФИКАЦИИ БИБЛИОГРАФИЧЕСКИХ ДАННЫХ,  
ОТНОСЯЩИХСЯ К ПАТЕНТНЫМ ДОКУМЕНТАМ, В СООТВЕТСТВИИ  
СО СТАНДАРТОМ ST.9 ВОИС, ПУБЛИКУЕМЫЕ AGEPI**

- (11) Numărul titlului de protecție  
Number of the title of protection  
Номер охранного документа
- (12) Denumirea tipului de document  
Designation of the kind of document  
Наименование типа документа
- (13) Codul tipului de document conform normei ST.16 OMPI  
Kind-of-document code according to WIPO Standard ST.16  
Код вида документа в соответствии со Стандартом ST.16 ВОИС
- (15) Informații privind corectarea sau modificarea documentului  
Document correction or modification information  
Информация об исправлениях или изменениях, внесенных в документ
- (21) Numărul de depozit  
Number assigned to the application  
Номер заявки
- (22) Data de depozit  
Date of filing the application  
Дата подачи заявки
- (23) Data priorității de expoziție  
Date of exhibition priority  
Дата выставочного приоритета
- (31) Numărul cererii prioritare  
Number assigned to priority application  
Номер приоритетной заявки
- (32) Data de depozit a cererii prioritare  
Date of filing of priority application  
Дата подачи приоритетной заявки
- (33) Țara cererii prioritare, codul conform normei ST.3 OMPI  
Country of the priority application, code according to WIPO Standard ST.3  
Страна приоритетной заявки, код в соответствии со Стандартом ST.3 ВОИС
- (41) Data publicării cererii: numărul BOPI, anul  
Date of publication of the application: number of BOPI, year  
Дата публикации заявки: номер BOPI, год
- (45) Data publicării hotărârii de acordare a titlului de protecție: numărul BOPI, anul  
Date of publication of the decision of grant of the title of protection: number of BOPI, year  
Дата публикации решения о предоставлении охранного документа: номер BOPI, год
- (46) Data publicării traducerii revendicărilor cererii de brevet european  
Date of publication of the translation of the claims of an European patent application  
Дата публикации перевода формулы заявки на европейский патент  
Data publicării traducerii revendicărilor modificate  
Date of publication of the translation of the amended claims  
Дата публикации перевода измененной формулы

- (47) **Data eliberării titlului de protecție: numărul BOPI, anul**  
Date of issuance of the title of protection: number of BOPI, year  
Дата выдачи охранного документа: номер BOPI, год
- (48) **Data publicării documentului corectat sau modificat**  
Date of publication of a corrected or modified document  
Дата публикации скорректированного или измененного документа
- (49) **Data publicării traducerii fasciculului de brevet european validat**  
Date of publication of the translation of the validated European patent specification  
Дата публикации перевода патентного документа валидированного европейского патента  
**Data publicării traducerii fasciculului de brevet european validat menținut în forma modificată**  
Date of publication of the translation of the validated European patent specification maintained in its amended form  
Дата публикации перевода патентного документа валидированного европейского патента в измененной форме
- (51) **Clasificarea Internațională de Brevete**  
International Patent Classification  
Международная патентная классификация
- (54) **Titlul invenției sau denumirea soiului de plantă**  
Title of the invention or name of the plant variety  
Название изобретения или наименование сорта растения
- (56) **Lista documentelor referitoare la stadiul anterior**  
List of prior art documents  
Перечень документов-аналогов
- (57) **Rezumatul sau revendicările**  
Abstract or claims  
Реферат или формула изобретения
- (62) **Numărul și data depozitului cererii anterioare din care prezentul document este divizionar**  
Number and filing date of the earlier application from which the present patent document has been divided up  
Номер и дата подачи более ранней заявки, из которой выделен настоящий документ
- (67) **Numărul cererii transformate și data transformării**  
Number of converted patent application and date of conversion  
Номер преобразованной заявки и дата преобразования
- (68) **Numărul și data de publicare a brevetului de bază pentru certificatul complementar de protecție**  
Number and publication date of the basic patent for the supplementary protection certificate  
Номер и дата публикации основного патента для дополнительного свидетельства об охране
- (71) **Numele solicitantului (solicitanților), codul țării conform normei ST.3 OMPI**  
Name(s) of applicant(s), code of the country according to WIPO Standard ST.3  
Имя заявителя (заявителей), код страны в соответствии со Стандартом ST.3 ВОИС
- (72) **Numele inventatorului (inventatorilor) sau amelioratorului (amelioratorilor), codul țării conform normei ST.3 OMPI**  
Name(s) of inventor(s) or breeder(s), code of the country according to WIPO Standard ST.3  
Имя изобретателя (изобретателей) или селекционера (селекционеров) код страны в соответствии со Стандартом ST.3 ВОИС
- (73) **Numele sau denumirea titularului (titularilor), codul țării conform normei ST.3 OMPI**  
Name(s) of owner(s), code of the country according to WIPO Standard ST.3  
Имя или наименование патентовладельца (патентовладельцев), код страны в соответствии со Стандартом ST.3 ВОИС
- (74) **Numele mandatarului autorizat**  
Name of patent attorney  
Имя патентного поверенного
- (80) **Data publicării de către OEB a mențiunii acordării brevetului european**  
Date of publication of the mention of the grant of the European patent by the EPO  
Дата публикации ЕПВ сведений о предоставлении европейского патента  
**Data publicării de către OEB a mențiunii privind menținerea brevetului european în forma modificată**  
Date of publication of the mention of the grant of the European patent by the EPO in its amended form  
Дата публикации ЕПВ сведений о поддержании европейского патента в измененной форме

- (82) **Data publicării solicitării de validare a brevetului european**  
Date of publication of the request for validation of the European patent  
Дата публикации заявки о валидации европейского патента
- (85) **Data deschiderii fazei naționale în conformitate cu PCT**  
Date of commencement of the national phase pursuant to PCT  
Дата открытия национальной фазы в соответствии с PCT
- (86) **Cerere internațională (PCT): numărul și data de depozit**  
PCT international application: number and filing date  
Международная заявка (PCT): номер и дата подачи
- (87) **Publicarea cererii internaționale (PCT) sau cererii comunitare pentru soi de plantă (EC): numărul și data**  
Publication of the PCT international application or the community plant variety application (EC): number and date  
Публикация международной заявки (PCT) или заявки на сорт растения Евросоюза: номер и дата подачи
- (92) **Numărul și data primei autorizații de lansare pe piață în Republica Moldova a produsului medicamentos sau fitofarmaceutic**  
Number and date of the first national authorization to place the medicinal or phytopharmaceutical product on the market in the Republic of Moldova  
Номер и дата первого разрешения на продажу фармацевтического или фитофармацевтического продукта на территории Республики Молдова
- (94) **Data expirării termenului de valabilitate a certificatului complementar de protecție**  
Date of expiry of the term of validity of the supplementary protection certificate  
Дата истечения срока действия дополнительного свидетельства об охране
- (95) **Denumirea produsului protejat printr-un brevet de bază pentru care a fost cerut sau eliberat certificatul complementar de protecție**  
Name of the product protected by a basic patent and in respect of which the supplementary protection certificate has been applied for or issued  
Название продукта охраняемого основным патентом, в отношении которого было испрашено или выдано дополнительное свидетельство об охране
- (96) **Numărul cererii și data de depozit a cererii de brevet european**  
Number and filing date of the European patent application  
Номер и дата подачи заявки на европейский патент
- (97) **Numărul și data publicării de către OEB a cererii de brevet european**  
Number and date of publication of the European patent application by the EPO  
Номер и дата публикации ЕПВ заявки на европейский патент

**CODURILE PENTRU IDENTIFICAREA DIFERITELOR TIPURI  
DE DOCUMENTE DE BREVET ÎN BAZA NORMEI OMPI ST.16,  
PUBLICATE DE AGEPI**

**CODES FOR THE IDENTIFICATION OF DIFFERENT KINDS  
OF PATENT DOCUMENTS ACCORDING TO WIPO  
STANDARD ST.16, PUBLISHED BY AGEPI**

**КОДЫ ДЛЯ ИДЕНТИФИКАЦИИ РАЗЛИЧНЫХ ВИДОВ ПАТЕНТНЫХ  
ДОКУМЕНТОВ В СООТВЕТСТВИИ СО СТАНДАРТОМ ВОИС ST.16,  
ПУБЛИКУЕМЫЕ AGEPI**

(Lista completă a codurilor utilizate de AGEPI poate fi consultată pe web site-ul AGEPI:  
[http://agepi.gov.md/sites/default/files/2016/01/coduri\\_st16\\_ro\\_18.01.2016.pdf](http://agepi.gov.md/sites/default/files/2016/01/coduri_st16_ro_18.01.2016.pdf))

**1.1 CODURILE PENTRU DOCUMENTELE DE BREVET DE INVENȚIE  
CODES FOR PATENT DOCUMENTS  
КОДЫ ДЛЯ ПАТЕНТНЫХ ДОКУМЕНТОВ**

- A0** – cerere de brevet de invenție publicată înainte de termenul legal de 18 luni de la data de depozit sau data priorității recunoscute
- patent application published before the established term of 18 months after the filing date or recognized priority date
  - заявка на патент на изобретение, опубликованная раньше установленного 18-месячного срока с даты подачи или даты признанного приоритета
- A1** – cerere de brevet de invenție publicată în termenul legal, împreună cu raportul de documentare
- patent application published within the established term with a search report
  - заявка на патент на изобретение, опубликованная в установленный срок вместе с отчетом о поиске
- A2** – cerere de brevet de invenție publicată în termenul legal, fără raportul de documentare
- patent application published within the established term without a search report
  - заявка на патент на изобретение, опубликованная в установленный срок без отчета о поиске
- A3** – raport de documentare al cererii de brevet de invenție (publicat ulterior publicării cererii)
- search report of a patent application (published after publication of the application)
  - отчет о поиске заявки на изобретение (опубликованный после публикации заявки)
- A8** – cerere de brevet de invenție publicată cu corecturi sau modificări în pagina de capăt (bibliografică) a documentului
- patent application published with corrected or modified first page of the document
  - заявка на патент на изобретение, опубликованная с исправлениями или изменениями в титульном листе
- A9** – cerere de brevet de invenție cu corecturi sau modificări ale oricărei părți a documentului
- patent application with corrections or amendments to any part of the document
  - заявка на патент на изобретение, опубликованная с исправлениями или изменениями любой части документа
- B1** – brevet de invenție acordat
- granted patent for invention
  - предоставленный патент на изобретение
- B2** – brevet de invenție acordat, amendat în urma procedurilor de opoziție
- granted patent for invention, amended after opposition procedures
  - предоставленный патент на изобретение, измененный вследствие процедур возражения
- B8** – brevet de invenție acordat, cu corecturi sau modificări în pagina de capăt (bibliografică) a documentului
- granted patent for invention with corrected or modified first page of the document
  - предоставленный патент на изобретение, с исправлениями или изменениями в титульном листе
- B9** – brevet de invenție acordat, cu corecturi sau modificări ale oricărei părți a documentului
- granted patent for invention with corrections or amendments to any part of the document
  - предоставленный патент на изобретение, с исправлениями или изменениями любой части описания, формулы изобретения и/или чертежей
- C1** – brevet de invenție eliberat
- issued patent for invention
  - выданный патент на изобретение
- C3** – brevet de invenție eliberat, amendat în urma procedurilor de limitare sau anulare
- issued patent for invention, amended after limitation or cancellation procedures
  - выданный патент на изобретение, измененный вследствие процедур ограничения или признания патента недействительным



- C8** – brevet de invenție eliberat, cu corecturi sau modificări în pagina de capăt (bibliografică) a documentului  
 – issued patent for invention with corrections or amendments to the front (bibliographic) page of the document  
 – выданный патент на изобретение, с изменениями или исправлениями в титульном листе документа
- C9** – brevet de invenție eliberat, cu corecturi sau modificări ale oricărei părți a documentului  
 – issued patent for invention with corrections or amendments to any part of the document  
 – выданный патент на изобретение, с изменениями или исправлениями в любой части документа
- T1** – traducerea revendicărilor cererii de brevet european  
 – translation of the claims of a European patent application  
 – перевод формулы заявки на европейский патент
- T2** – traducerea fasciculului de brevet european validat  
 – translation of the validated European patent specification  
 – перевод валидированного европейского патента
- T3** – traducerea fasciculului de brevet european validat menținut în forma modificată  
 – translation of the validated European patent specification maintained in its amended form  
 – перевод валидированного европейского патента, поддерживаемого в измененной форме
- T4** – traducerea fasciculului de brevet european validat menținut în forma limitată  
 – translation of the validated European patent specification maintained in limited form  
 – перевод валидированного европейского патента, поддерживаемого в ограниченной форме
- T8** – traducerea corectată a fasciculului de brevet european validat cu corecturi în pagina de capăt (bibliografică) a documentului  
 – corrected translation of the validated European patent specification with corrections to the front (bibliographic) page of the document  
 – скорректированный перевод валидированного европейского патента, с исправлениями в титульном листе документа
- T9** – traducerea corectată a fasciculului de brevet european validat cu corecturi ale oricărei părți a documentului  
 – corrected translation of the validated European patent specification with corrections to any part of the document  
 – скорректированный перевод валидированного европейского патента, с исправлениями в любой части документа

**1.2 CODURILE PENTRU DOCUMENTELE DE BREVET DE INVENȚIE DE SCURTĂ DURATĂ  
 CODES FOR SHORT-TERM PATENT DOCUMENTS  
 КОДЫ ДЛЯ КРАТКОСРОЧНЫХ ПАТЕНТНЫХ ДОКУМЕНТОВ**

- U0** – cerere de brevet de invenție de scurtă durată publicată înainte de termenul legal de 18 luni de la data de depozit sau data priorității recunoscută  
 – short-term patent application published before the established term of 18 months after the filing date or recognized priority date  
 – заявка на краткосрочный патент на изобретение, опубликованная раньше установленного 18-месячного срока с даты подачи или даты признанного приоритета
- U1** – cerere de brevet de invenție de scurtă durată publicată la termen, împreună cu raportul de documentare  
 – short-term patent application published within the established term together with a search report  
 – заявка на краткосрочный патент на изобретение, опубликованная в срок вместе с отчетом о поиске
- U2** – cerere de brevet de invenție de scurtă durată publicată la termen, fără raportul de documentare  
 – short-term patent application published within the established term without a search report  
 – заявка на краткосрочный патент на изобретение, опубликованная в срок без отчета о поиске
- U3** – raport de documentare al unei cereri de brevet de invenție de scurtă durată (publicat ulterior publicării cererii)  
 – search report of a short-term patent application (published after publication of the application)  
 – отчет о поиске по заявке на краткосрочный патент на изобретение (опубликованный после публикации заявки)
- Y** – brevet de invenție de scurtă durată acordat  
 – granted short-term patent for invention  
 – предоставленный краткосрочный патент на изобретение
- Y3** – brevet de invenție de scurtă durată acordat, amendat în urma procedurii de opoziție  
 – granted short-term patent for invention, amended after opposition procedure  
 – предоставленный краткосрочный патент на изобретение, измененный вследствие процедуры возражения
- Y8** – brevet de invenție de scurtă durată acordat, cu corecturi sau modificări în pagina de capăt (bibliografică) a documentului  
 – granted short-term patent for invention with corrections or amendments to the front (bibliographic) page of the document  
 – предоставленный краткосрочный патент на изобретение, с изменениями или исправлениями в титульном листе документа

- Y9** – brevet de invenție de scurtă durată acordat, cu corecturi sau modificări ale oricărei părți a documentului  
 – granted short-term patent for invention with corrections or amendments to any part of the document  
 – предоставленный краткосрочный патент на изобретение, с изменениями или исправлениями в любой части документа
- Z** – brevet de invenție de scurtă durată eliberat  
 – issued short-term patent for invention  
 – выданный краткосрочный патент на изобретение
- Z4** – brevet de invenție de scurtă durată eliberat, amendat în urma procedurilor de limitare sau de anulare  
 – issued short-term patent for invention, amended after limitation or cancellation procedures  
 – выданный краткосрочный патент на изобретение, измененный вследствие процедур ограничения или признания патента недействительным
- Z5** – brevet de invenție de scurtă durată prelungit  
 – extended short-term patent for invention  
 – продленный краткосрочный патент на изобретение
- Z6** – brevet de invenție de scurtă durată prelungit, amendat în urma procedurii de prelungire  
 – extended short-term patent for invention, amended after extension procedure  
 – продленный краткосрочный патент на изобретение, измененный вследствие процедуры продления
- Z8** – brevet de invenție de scurtă durată eliberat sau prelungit, cu corecturi sau modificări în pagina de capăt (bibliografică) a documentului  
 – issued or extended short-term patent for invention with corrections or amendments to the front (bibliographic) page of the document  
 – выданный или продленный краткосрочный патент на изобретение, с изменениями или исправлениями в титульном листе документа
- Z9** – brevet de invenție de scurtă durată eliberat sau prelungit, cu corecturi sau modificări ale oricărei părți  
 – issued or extended short-term patent for invention with corrections or amendments to any part of the document  
 – выданный или продленный краткосрочный патент на изобретение, с изменениями или исправлениями любой части документа

**CODURILE OMPI PENTRU CODIFICAREA TITLURILOR INFORMAȚIILOR  
 REFERITOARE LA INVENȚII, PUBLICATE ÎN BULETINUL OFICIAL  
 DE PROPRIETATE INTELECTUALĂ CONFORM NORMEI ST.17**

**WIPO CODES ON CODING OF HEADINGS OF ANNOUNCEMENTS CONCERNING  
 INVENTIONS MADE IN THE OFFICIAL BULLETIN OF INTELLECTUAL PROPERTY  
 IN ACCORDANCE WITH THE STANDARD ST.17**

**КОДЫ ВОИС ДЛЯ КОДИРОВАНИЯ ЗАГОЛОВКОВ ИНФОРМАЦИИ,  
 ОТНОСЯЩЕЙСЯ К ИЗОБРЕТЕНИЯМ, ПУБЛИКУЕМОЙ В ОФИЦИАЛЬНОМ  
 БЮЛЛЕТЕНЕ ИНТЕЛЛЕКТУАЛЬНОЙ СОБСТВЕННОСТИ  
 В СООТВЕТСТВИИ СО СТАНДАРТОМ ST.17**

- BB1A** Cereri de brevet de invenție publicate  
 Published patent applications  
 Опубликованные заявки на патент на изобретение
- BB1Y** Cereri de brevet de invenție de scurtă durată publicate  
 Published short-term patent applications  
 Опубликованные заявки на краткосрочные патенты
- BB2A** Cereri de brevet european pentru care s-a solicitat validarea în Republica Moldova publicate  
 Published European patent applications for which validation in the Republic of Moldova has been requested  
 Опубликованные заявки на европейский патент, для которых была запрошена валидация в Республике Молдова
- FF4A** Brevete de invenție acordate  
 Granted patents for invention  
 Предоставленные патенты на изобретения
- FF9Y** Brevete de invenție de scurtă durată acordate  
 Granted short-term patents for invention  
 Предоставленные краткосрочные патенты на изобретения
- FG9A** Publicarea traducerii fascicolului de brevet european validat în Republica Moldova  
 Publication of the translation of the European patent specification validated in the Republic of Moldova  
 Публикация перевода описания изобретения к европейскому патенту, валидированному в Республике Молдова

- FA9A** Lista cererilor de brevet de invenție retrase  
List of withdrawn patent applications  
Перечень отозванных заявок на патент
- FC9A** Lista cererilor de brevet de invenție respinse  
List of rejected patent applications  
Перечень отклоненных заявок на патент
- FG4A** Lista brevetelor de invenție eliberate  
List of issued patents for invention  
Перечень выданных патентов на изобретения
- FG9Y** Lista brevetelor de invenție de scurtă durată eliberate  
List of issued short-term patents for invention  
Перечень выданных краткосрочных патентов на изобретение
- FA9Y** Lista cererilor de brevet de invenție de scurtă durată retrase  
List of withdrawn short-term patent applications  
Перечень отозванных заявок на краткосрочный патент
- FC9Y** Lista cererilor de brevet de invenție de scurtă durată respinse  
List of rejected short-term patent applications  
Перечень отклоненных заявок на краткосрочный патент
- MM4A** Decăderi din drepturile ce decurg din brevet de invenție  
Forfeiture of rights deriving from the patent for invention  
Утеря прав, вытекающих из патента на изобретение
- MM9Y** Decăderi din drepturile ce decurg din brevet de invenție de scurtă durată  
Forfeiture of rights deriving from the short-term patent for invention  
Утеря прав, вытекающих из краткосрочного патента на изобретение
- ND4Y** Lista brevetelor de invenție de scurtă durată al căror termen de valabilitate a fost prelungit  
List of short-term patents for invention whose term of validity has been extended  
Перечень краткосрочных патентов на изобретения, срок действия которых был продлен
- MK4A** Lista brevetelor de invenție a căror durată de valabilitate a expirat  
List of expired patents for invention  
Перечень патентов на изобретения, срок действия которых истек
- MK4Y** Lista brevetelor de invenție de scurtă durată a căror valabilitate a expirat  
List of short-term patents for invention whose term of validity has been expired  
Перечень краткосрочных патентов на изобретения, срок действия которых истек
- ML9Y** Lista cererilor de prelungire a termenului de valabilitate a brevetului de invenție de scurtă durată respinse  
List of refused applications for extension of the term of validity of a short-term patent  
Перечень отклоненных заявок на продление срока действия краткосрочного патента

## SECȚIUNILE CLASIFICĂRII INTERNAȚIONALE DE BREVETE (CIB)

### INTERNATIONAL PATENT CLASSIFICATION SECTIONS (IPC)

### РАЗДЕЛЫ МЕЖДУНАРОДНОЙ ПАТЕНТНОЙ КЛАССИФИКАЦИИ (МПК)

- |          |  |          |  |
|----------|--|----------|--|
| <b>A</b> | NECESITĂȚI CURENTE ALE VIEȚII<br>HUMAN NECESSITIES<br>УДОВЛЕТВОРЕНИЕ ЖИЗНЕННЫХ<br>ПОТРЕБНОСТЕЙ ЧЕЛОВЕКА                                      | <b>E</b> | CONSTRUCȚII FIXE<br>FIXED CONSTRUCTIONS<br>СТРОИТЕЛЬСТВО   |
| <b>B</b> | TEHNICI INDUSTRIALE DIVERSE.<br>TRANSPORT PERFORMING<br>OPERATIONS. TRANSPORTING<br>РАЗЛИЧНЫЕ ТЕХНОЛОГИЧЕСКИЕ<br>ПРОЦЕССЫ. ТРАНСПОРТИРОВАНИЕ | <b>F</b> | MECANICĂ. ILUMINAT. ÎNCĂLZIRE. ARMAMENT.<br>EXPLOZIVE<br>MECHANICAL ENGINEERING. LIGHTING. HEATING.<br>WEAPONS. BLASTING<br>МЕХАНИКА. ОСВЕЩЕНИЕ. ОТОПЛЕНИЕ. ОРУЖИЕ.<br>ВЗРЫВНЫЕ РАБОТЫ |
| <b>C</b> | CHIMIE ȘI METALURGIE<br>CHEMISTRY. METALLURGY<br>ХИМИЯ И МЕТАЛЛУРГИЯ   | <b>G</b> | FIZICĂ<br>PHYSICS<br>ФИЗИКА  |
| <b>D</b> | TEXTILE ȘI HÂRTIE<br>TEXTILES. PAPER<br>ТЕКСТИЛЬ И БУМАГА  | <b>H</b> | ELECTRICITATE<br>ELECTRICITY<br>ЭЛЕКТРИЧЕСТВО  |

## **BB1A Cereri de brevet de invenție publicate / Published patent applications / Опубликованные заявки на патент на изобретение**

**P**ublicarea în BOPI a cererilor de brevet asigură solicitantului o protecție provizorie în condițiile prevăzute de art. 19 din Legea nr. 50/2008 privind protecția invențiilor. Descrierile cererilor de brevet, ale căror rezumate sunt publicate în BOPI, se află în biblioteca AGEPI, accesibile publicului, și pot fi consultate direct sau se pot comanda copii, contra cost.

Conform art. 89(1) din Lege, după publicarea cererii de brevet orice persoană poate să prezinte la AGEPI observații referitor la brevetabilitatea invenției care constituie obiectul cererii de brevet.

**P**ublication of patent applications in BOPI provides for the applicant a provisional protection in accordance with Art. 19 of the Law No. 50/2008 on the Protection of Inventions.

Descriptions of the patent applications, the abstracts of which are published in BOPI, are available to the public in the AGEPI library and may be consulted directly or copies may be ordered for payment of an additional fee.

According to Art. 89(1) of the Law, in any proceedings before the AGEPI, following the publication of the patent application, any third party may present observations concerning the patentability of the invention to which the application relates.

**П**убликация заявок на патент в BOPI обеспечивает заявителю временную охрану на условиях, предусмотренных в ст. 19 Закона № 50/2008 об охране изобретений. Описания к заявкам на патенты, рефераты которых опубликованы в BOPI, находятся в библиотеке AGEPI, общедоступны для ознакомления, а за дополнительную плату могут быть заказаны их копии.

Согласно ст. 89(1) Закона, после публикации заявки на патент любое лицо вправе представить в AGEPI свои замечания в отношении патентоспособности изобретения, являющегося предметом заявки на патент.

(21) a 2021 0063 (13) A2

(51) Int. Cl.: C07D 401/14 (2006.01)  
 C07D 405/14 (2006.01)  
 C07D 413/14 (2006.01)  
 A01N 43/56 (2006.01)  
 A01N 43/78 (2006.01)  
 C07D 401/04 (2006.01)  
 C07D 403/04 (2006.01)  
 C07D 407/14 (2006.01)  
 C07D 409/14 (2006.01)  
 C07D 413/04 (2006.01)  
 C07D 417/04 (2006.01)  
 C07D 417/14 (2006.01)  
 C07D 471/04 (2006.01)  
 C07D 513/04 (2006.01)  
 A01P 5/00 (2006.01)  
 A01P 7/00 (2006.01)  
 A01P 9/00 (2006.01)

(22) 2014.09.09

(31) 61/877329

(32) 2013.09.13

(33) US

(62) a 2016 0038, 2014.09.09

(85) 2016.04.06

(86) PCT/US2014/054671, 2014.09.09

(87) WO 2015/038503 A1, 2015.03.19

(71) FMC CORPORATION, US

(72) CLARK David Alan, US; FRAGA Breana Gloriana, US; ZHANG Wenming, US

(74) SOKOLOVA Sofia

(54) **Pesticide azolice biciclice substituite cu heterociclu**

(57) Se dezvăluie compușii cu Formula 1, inclusiv toți izomerii geometrice și stereoizomerii, N-oxizii și sărurile acestora,

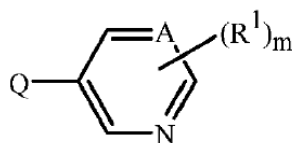

1

în care Q este

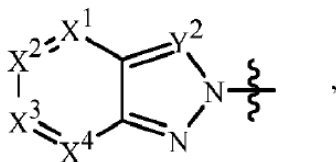

Q-2

iar A, R<sup>1</sup>, m, X<sup>1</sup>, X<sup>2</sup>, X<sup>3</sup>, X<sup>4</sup> și Y<sup>2</sup> sunt definiți în descriere. De asemenea, sunt dezvăluite compoziții care conțin compuși cu Formula 1 și metode de combatere a dăunătorilor nevertebrați, care cuprind contactarea dăunătorilor nevertebrați sau mediului acestora cu o

cantitate efectivă din punct de vedere biologic de compus sau compoziție conform invenției.

Revendicări: 15

\*  
\* \*(54) **Heterocycle-substituted bicyclic azole pesticides**

(57) Disclosed are compounds of Formula 1, including all geometric isomers and stereoisomers, N-oxides, and salts thereof,

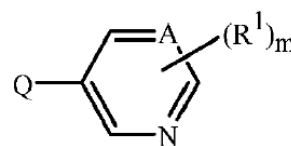

1

wherein Q is

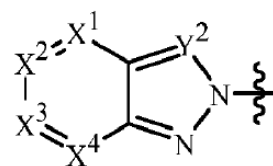

Q-2

and A, R<sup>1</sup>, m, X<sup>1</sup>, X<sup>2</sup>, X<sup>3</sup>, X<sup>4</sup> and Y<sup>2</sup> are as defined in the disclosure. Also disclosed are compositions containing the compounds of Formula 1 and methods for controlling invertebrate pests comprising contacting the invertebrate pests or their environment with a biologically effective amount of a compound or a composition of the invention.

Claims: 15

\*  
\* \*(54) **Бициклические азольные пестициды замещенные гетероциклом**

(57) Раскрываются соединения Формулы 1, включая все геометрические изомеры и стереоизомеры, N-оксиды и их соли,

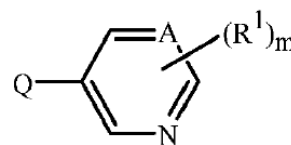

1

где Q

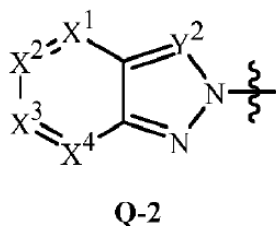

a A, R<sup>1</sup>, m, X<sup>1</sup>, X<sup>2</sup>, X<sup>3</sup>, X<sup>4</sup> și Y<sup>2</sup> определены в описании. Также раскрыты композиции, содержащие соединения Формулы 1, и методы борьбы с беспозвоночными вредителями, которые включают контактирование беспозвоночных вредителей или их среды обитания с биологически эффективным количеством соединения или композиции согласно изобретению.

П. формулы: 15

- (21) a 2021 0064 (13) A2
- (51) Int. Cl.: C07D 401/14 (2006.01)  
C07D 405/14 (2006.01)  
C07D 413/14 (2006.01)  
A01N 43/56 (2006.01)  
A01N 43/78 (2006.01)  
C07D 401/04 (2006.01)  
C07D 403/04 (2006.01)  
C07D 407/14 (2006.01)  
C07D 409/14 (2006.01)  
C07D 413/04 (2006.01)  
C07D 417/04 (2006.01)  
C07D 417/14 (2006.01)  
C07D 471/04 (2006.01)  
C07D 513/04 (2006.01)  
A01P 5/00 (2006.01)  
A01P 7/00 (2006.01)  
A01P 9/00 (2006.01)

- (22) 2014.09.09
- (31) 61/877329
- (32) 2013.09.13
- (33) US
- (62) a 2016 0038, 2014.09.09
- (85) 2016.04.06
- (86) PCT/US2014/054671, 2014.09.09
- (87) WO 2015/038503 A1, 2015.03.19
- (71) FMC CORPORATION, US
- (72) CLARK David Alan, US; FRAGA Breena Gloriana, US; ZHANG Wenming, US
- (74) SOKOLOVA Sofia
- (54) **Pesticide azolice biciclice substituite cu heterociclu**
- (57) Se dezvăluie compușii cu Formula 1, inclusiv toți izomerii geometrici și stereozomerii, N-oxizii și sărurile acestora,

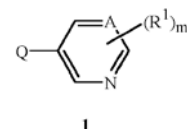

în care Q este

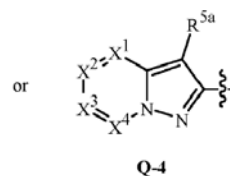
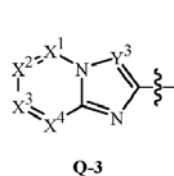
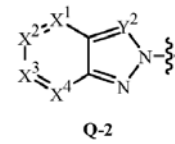
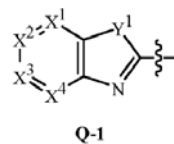

iar A, R<sup>1</sup>, m, X<sup>1</sup>, X<sup>2</sup>, X<sup>3</sup>, X<sup>4</sup>, Y<sup>1</sup>, Y<sup>2</sup> și Y<sup>3</sup> sunt definiți în descriere. De asemenea, se dezvăluie compoziții care conțin compuși cu Formula 1 și metode de combatere a dăunătorilor nevertebrați, care cuprind contactarea dăunătorilor nevertebrați sau mediului acestora cu o cantitate efectivă din punct de vedere biologic de compus sau compoziție conform invenției.

Revendicări: 15

\*  
\* \*

- (54) **Heterocycle-substituted bicyclic azole pesticides**
- (57) Disclosed are compounds of Formula1, including all geometric isomers and stereoisomers, N-oxides, and salts thereof,

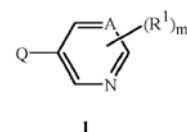

wherein Q is

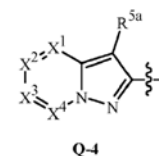
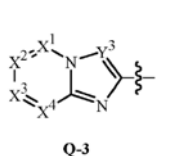
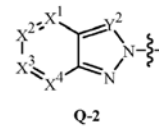
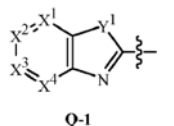

and A, R<sup>1</sup>, m, X<sup>1</sup>, X<sup>2</sup>, X<sup>3</sup>, X<sup>4</sup>, Y<sup>1</sup>, Y<sup>2</sup> and Y<sup>3</sup> are as defined in the disclosure. Also disclosed are compositions containing the compounds of Formula1 and methods for controlling invertebrate pests comprising contacting the inver-

tebrate pests or their environment with a biologically effective amount of a compound or a composition of the invention.

Claims: 15

- (54) **Бициклические азольные пестициды замещенные гетероциклом**
- (57) Раскрываются соединения Формулы 1, включая все геометрические изомеры и стереоизомеры, N- оксиды и их соли,

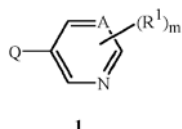

где Q

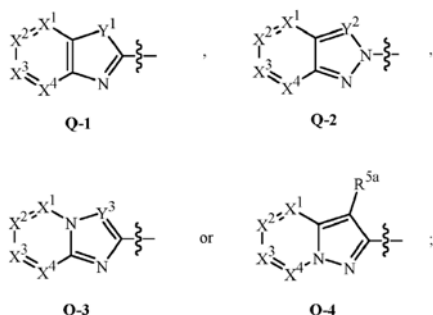

а A, R<sup>1</sup>, m, X<sup>1</sup>, X<sup>2</sup>, X<sup>3</sup>, X<sup>4</sup>, Y<sup>1</sup>, Y<sup>2</sup> и Y<sup>3</sup> определены в описании. Также раскрываются композиции, содержащие соединения Формулы 1, и методы борьбы с беспозвоночными вредителями, которые включают контактирование беспозвоночных вредителей или их среды обитания с биологически эффективным количеством соединения или композиции согласно изобретению.

П. формулы: 15

- (21) a 2020 0068 (13) A2
- (51) Int. Cl.: F22B 3/06 (2006.01)  
F24H 1/10 (2006.01)  
F24V 99/00 (2018.01)
- (22) 2020.08.26
- (71) UNIVERSITATEA TEHNICĂ A MOLDOVEI, MD
- (72) MANGOS Octavian, MD; CIUPERCĂ Rodion, MD; SOBOR Ion, MD
- (54) **Generator termic eolian cu curenți turbionari**
- (57) Invenția se referă la mașini pentru conversia energiei mecanice în lucru util în general și, în

special, la generatoare termice pentru conversia directă a lucrului mecanic generat de un organ de lucru eolian în energie termică prin intermediul curenților turbionari.

Generatorul termic eolian cu curenți turbionari conține două pahare (1 și 2), care formează cămașă exterioară și, respectiv, interioară a indusului, în care circulă agentul termic. În spațiul format dintre cămași este amplasat un inductor (3) al generatorului termic, executat din material neferomagnetic, în canelurile longitudinale ale căruia sunt instalați magneti permanenți. Agentul termic lichid, care circulă în cămașile indusului, formează un circuit închis în sistemul de conversie a energiei mecanice în energie termică, cu intrarea printr-un racord de admisie (5) și ieșirea din generatorul termic printr-un racord de evacuare (6). Totodată, inductorul (3) este montat pe un arbore (7) central antrenat de un motor (16), care poate fi un organ de lucru eolian sau hidraulic, un motor cu ardere internă etc.

Revendicări: 3

Figuri: 4

- \*  
\*   \*  
\*   \*
- (54) **Wind heat generator with eddy currents**
- (57) The invention relates to machines for converting mechanical energy into useful work in general and, in particular, to heat generators for direct conversion of mechanical work produced by a wind working body into thermal energy by means of eddy currents.
- The wind heat generator with eddy currents comprises two glasses (1 and 2), which form an outer and, accordingly, an inner armature jacket, in which the heat-transfer agent circulates. In the space formed between the jackets is placed an inductor (3) of the heat generator, made of non-ferromagnetic material, in the longitudinal grooves of which are installed permanent magnets. The liquid heat-transfer agent, circulating in the armature jackets, forms a closed circuit in the mechanical energy-to-thermal energy conversion system, with the inlet through an inlet branch pipe (5) and the outlet from the heat generator through an outlet branch pipe (6). At the same time, the inductor (3) is installed on a central shaft (7), driven by an engine (16), which can be a wind or hydraulic working body, an internal combustion engine, etc.

Claims: 3

Fig.: 4

\*  
\*   \*



- (54) **Ветровой теплогенератор с вихревыми токами**
- (57) Изобретение относится к машинам для преобразования механической энергии в полезную работу в целом и, в частности, к теплогенераторам для прямого преобразования механической работы, производимой ветряным рабочим органом, в тепловую энергию посредством вихревых токов. Ветровой теплогенератор с вихревыми токами содержит два стакана (1 и 2), образующие внешнюю и, соответственно, внутреннюю рубашки якоря, в которых циркулирует теплоноситель. В образованном между рубашками пространстве, расположен индуктор (3) теплогенератора, изготовленный из неферромагнитного материала, в продольных пазах которого установлены постоянные магниты. Жидкий теплоноситель, который циркулирует в рубашках якоря, образует замкнутый контур в системе преобразования механической энергии в тепловую, со входом через входной патрубков (5) и выходом из теплогенератора через выпускной патрубков (6). При этом,

индуктор (3) установлен на центральном валу (7), приводимом в движение двигателем (16), который может быть ветровым или гидравлическим рабочим органом, двигателем внутреннего сгорания и т.д.

П. формулы: 3  
Фиг.: 4

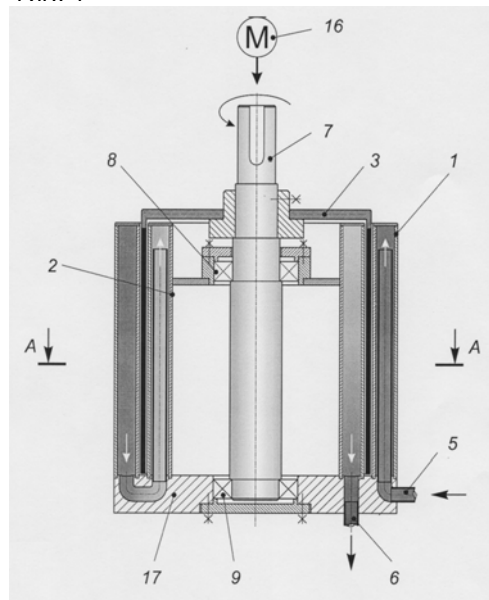

**BB1Y Cereri de brevet de invenție de scurtă  
durată publicate /  
Published short-term patent applications /  
Опубликованные заявки на краткосрочные  
патенты/**

**P**ublicarea în BOPI a cererilor de brevet asigură solicitantului o protecție provizorie în condițiile prevăzute de art. 19 din Legea nr. 50/2008 privind protecția invențiilor. Descrierile cererilor de brevet, ale căror rezumate sunt publicate în BOPI, se află în biblioteca AGEPI, accesibile publicului, și pot fi consultate direct sau se pot comanda copii, contra cost.

Conform art. 89(1) din Lege, după publicarea cererii de brevet orice persoană poate să prezinte la AGEPI observații referitor la brevetabilitatea invenției care constituie obiectul cererii de brevet.

**P**ublication of patent applications in BOPI provides for the applicant a provisional protection in accordance with Art. 19 of the Law No. 50/2008 on the Protection of Inventions.

Descriptions of the patent applications, the abstracts of which are published in BOPI, are available to the public in the AGEPI library and may be consulted directly or copies may be ordered for payment of an additional fee.

According to Art. 89(1) of the Law, in any proceedings before the AGEPI, following the publication of the patent application, any third party may present observations concerning the patentability of the invention to which the application relates.

**П**убликация заявок на патент в BOPI обеспечивает заявителю временную охрану на условиях, предусмотренных в ст. 19 Закона № 50/2008 об охране изобретений. Описания к заявкам на патенты, рефераты которых опубликованы в BOPI, находятся в библиотеке AGEPI, общедоступны для ознакомления, а за дополнительную плату могут быть заказаны их копии.

Согласно ст. 89(1) Закона, после публикации заявки на патент любое лицо вправе представить в AGEPI свои замечания в отношении патентоспособности изобретения, являющегося предметом заявки на патент.

- (21) **s 2020 0094 (13) U2**  
 (51) **Int. Cl.: G01R 27/00** (2006.01)  
 (22) 2020.08.10  
 (71) INSTITUTUL DE ENERGETICĂ, MD  
 (72) TÎRȘU Mihai, MD; COLESNIC Igor, MD; ANISIMOV Vladimir, MD  
 (54) **Metodă de măsurare a rezistenței interne a unei surse de curent**  
 (57) Invenția se referă la domeniul de măsurare a parametrilor electrici, în special la măsurarea valorii rezistenței interne, și poate fi utilizată pentru măsurarea rezistenței interne a surselor de curent de putere redusă cu valoarea tensiunii de ieșire variabilă în timp. Metoda, conform invenției, constă în aceea că măsurarea rezistenței interne a sursei de curent se efectuează simultan pe două surse de curent cu parametrii identici, totodată la fiecare sursă este conectat un rezistor. Metoda include măsurarea tensiunilor pe rezistoare, iar valoarea rezistenței interne  $R_i$  se determină prin relația:  

$$R_i = R_1 R_2 (U_2 - U_1) / (U_1 R_2 - U_2 R_1),$$
 unde  $R_1$  este rezistența primului rezistor,  $R_2$  - rezistența celui de-al doilea rezistor,  $U_1$  - tensiunea pe primul rezistor,  $U_2$  - tensiunea pe cel de-al doilea rezistor, totodată raportul  $R_1/R_2 \geq 6$ .

Revendicări: 1

Figuri: 2

\*  
\* \*

- (54) **Method for measuring internal resistance of a current source**  
 (57) The invention relates to the field of electrical parameter measurement, in particular to internal resistance value measurement, and can be used for measuring internal resistance of low-power current sources with time-variable output voltage value. The method, according to the invention, consists in that the measurement of the current source internal resistance is carried out simultaneously on two current sources with identical parameters, at the same time to

each source is connected a resistor. The method comprises measuring the voltages across the resistors, and the value of the internal resistance  $R_i$  is determined by the relationship:

$$R_i = R_1 R_2 (U_2 - U_1) / (U_1 R_2 - U_2 R_1),$$

where  $R_1$  is the resistance of the first resistor,  $R_2$  - the resistance of the second resistor,  $U_1$  - the voltage across the first resistor,  $U_2$  - the voltage across the second resistor, at the same time the ratio  $R_1/R_2 \geq 6$ .

Claims: 1

Fig.: 2

\*  
\* \*

- (54) **Метод измерения внутреннего сопротивления источника тока**  
 (57) Изобретение относится к области измерения электрических параметров, в частности к измерению величины внутреннего сопротивления, и может быть использовано для измерения внутреннего сопротивления маломощных источников тока с изменяющейся во времени величиной выходного напряжения. Метод, согласно изобретению, заключается в том, что измерение внутреннего сопротивления источника тока производят одновременно на двух источниках тока с идентичными параметрами, при этом к каждому источнику подключен резистор. Метод включает измерение напряжений на резисторах, а величина внутреннего сопротивления  $R_i$  определяется зависимостью:  

$$R_i = R_1 R_2 (U_2 - U_1) / (U_1 R_2 - U_2 R_1),$$
 где  $R_1$  это сопротивление первого резистора,  $R_2$  - сопротивление второго резистора,  $U_1$  - напряжение на первом резисторе,  $U_2$  - напряжение на втором резисторе, при этом соотношение  $R_1/R_2 \geq 6$ .

П. формулы: 1

Фиг.: 2

**BB2A Cereri de brevet european  
pentru care s-a solicitat validarea  
în Republica Moldova publicate /  
Published European patent applications  
for which validation in the Republic  
of Moldova has been requested /  
Опубликованные заявки на европейский  
патент, для которых была испрашена  
валидация в Республике Молдова**

**A** GEPI publică fiecare solicitare de validare după informarea de către OEB privind achitarea taxei stabilite pentru validare, dar nu înainte de expirarea unui termen de 18 luni de la data depunerii sau, dacă o prioritate a fost revendicată, de la data celei mai vechi priorități. O cerere de brevet european, pentru care s-a plătit taxa de validare, și un brevet european validat vor avea aceleași efecte ca și o cerere de brevet sau un brevet în conformitate cu Legea nr. 50/2008 privind protecția invențiilor.

**A** GEPI shall publish any request for validation after it has been informed by the EPO that the prescribed validation fee has been paid, but not before the expiry of a time limit of 18 months from the filing date or, if priority has been claimed, the earliest priority date. A European patent application for which the validation fee has been paid and a validated European patent shall have the same effects as a patent application and a patent in accordance with the Law No 50/2008 on the Protection of Inventions.

**К** аждое ходатайство о валидации публикуется Агентством после получения от ЕПВ подтверждения оплаты установленной таксы за валидацию, но не ранее истечения 18-месячного срока с даты подачи или, если испрашен приоритет, с даты наиболее раннего приоритета. Заявка на европейский патент, по которой была оплачена такса за валидацию, и валидированный европейский патент имеют то же действие, что и заявка на патент и патент в соответствии с Законом № 50/2008 об охране изобретений.

- (21) **e 2022 0047 (13) A1**
- (51) **Int.Cl.:** **A61K 31/197** (2006.01.01)  
**A61K 33/04** (2006.01.01)  
**A61K 33/42** (2006.01.01)  
**A61P 9/04** (2006.01.01)  
**A61P 9/10** (2006.01.01)  
**A61P 9/12** (2006.01.01)  
**A61P 13/12** (2006.01.01)  
**A61P 25/28** (2006.01.01)  
**A61P 27/06** (2006.01.01)
- (96) 20708139.9, 2020.03.11
- (87) WO 2020/182870, 2020.09.17
- (31) 19305286
- (32) 2019.03.11
- (33) EP
- (71) QUANTUM GENOMICS, FR; INSTITUT NATIONAL DE LA SANTÉ ET DE LA RECHERCHE MÉDICALE, FR; CENTRE NATIONAL DE LA RECHERCHE SCIENTIFIQUE, FR; COLLEGE DE FRANCE, FR
- (72) BALAVOINE Fabrice, FR; COMPERE Delphine, FR; KECK Mathilde, FR; MARC Yannick, FR; LLORENS-CORTES Catherine, FR; BOITARD Solène E., FR
- (54) **Compuși și compoziții care îi conțin pentru tratamentul hipertensiunii sau insuficienței cardiace**  
**Compounds and compositions comprising the same for treating hypertension or heart failure**  
**Соединения и содержащие их композиции для лечения гипертензии или сердечной недостаточности**
- 
- (21) **e 2022 0048 (13) A1**
- (51) **Int.Cl.:** **B29B 17/02** (2006.01.01)  
**B29B 17/04** (2006.01.01)  
**B29L 31/00** (2006.01.01)  
**B29K 105/10** (2006.01.01)
- (96) 20709617.3, 2020.03.13
- (87) WO 2020/183018, 2020.09.17
- (31) 1902553
- (32) 2019.03.13
- (33) FR
- (71)(72) MENNEGLIER JEAN-MATHIEU, FR
- (54) **Procedeu și dispozitiv pentru reciclarea frânghiilor**  
**Method and device for recycling ropes**  
**Способ и устройству для переработки канатов**
- 
- (21) **e 2022 0049 (13) A1**
- (51) **Int.Cl.:** **A61K 31/40** (2006.01.01)  
**A61K 9/20** (2006.01.01)
- (96) 20709618.1, 2020.03.13
- (87) WO 2020/183020, 2020.09.17
- (31) 201916352754; PCT/IB2019/0002; PCT/EP2019/0563; 19197566
- (32) 2019.03.13; 2019.03.13; 2019.03.13; 2019.09.16
- (33) US; WO; WO; EP
- (71) JANSSEN SCIENCES IRELAND UNLIMITED COMPANY, IE
- (72) ANNÉ Michaël Bertil S, BE; BALMAIN Claire Elisabeth, BE; JANSSENS Maria, BE; LENZ Oliver, BE; SINGH Abhishek, BE; SNOEYS Jan, BE; VANDENBOSSCHE Joris Jozef, BE; VAN DYCKE Frederic Anne R, BE; VERSTRAETE Dominique Josiane W, BE
- (54) **Formulare solidă de modulator al asamblării capsidului**  
**Capsid assembly modulator solid formulation**  
**Твердый состав модулятора сборки капсида**
- 
- (21) **e 2022 0050 (13) A1**
- (51) **Int.Cl.:** **A61K 31/353** (2006.01.01)  
**A61K 31/4415** (2006.01.01)  
**A61K 31/593** (2006.01.01)  
**A61K 31/235** (2006.01.01)  
**A61K 31/355** (2006.01.01)  
**A61P 35/00** (2006.01.01)
- (96) 20710518.0, 2020.03.13
- (87) WO 2020/187729, 2020.09.24
- (31) 201900003843
- (32) 2019.03.15
- (33) IT
- (71) LO.LI. PHARMA S.R.L., IT
- (72) UNFER Vittorio, IT
- (54) **Tratamentul fibroamelor cu vitamina D și un agent, cum ar fi galatul de epigallocatechină (EGCG)**  
**Treatment of fibroids with vitamin D and an agent such as epigallocatechin gallate (EGCG)**  
**Лечение фибром витамином D и таким средством, как галлат эпигаллокатехина (EGCG)**
-

- (21) **e 2022 0051 (13) A1**  
 (51) **Int.Cl.:** *C07K 16/24* (2006.01.01)  
           *A61K 39/395* (2006.01.01)  
           *A61K 39/00* (2006.01.01)  
 (96) 20710603.0, 2020.02.26  
 (87) WO 2020/183269, 2020.09.17  
 (31) 201962818341P  
 (32) 2019.03.14  
 (33) US  
 (71) JANSSEN BIOTECH, INC., US  
 (72) BARNTHOUSE Kristopher, US; GANGULY Subinay, US; GROENEVELD Maarten, NL; LOPEZ JR. Manual A., US; NEDVED Michael, US; SMITH Kevin D., US  
 (54) **Procedee industriale de producere a compozițiilor de anticorpi anti-TNF**  
**Manufacturing methods for producing anti-TNF antibody compositions**  
**Производственные способы получения композиций антител против TNF**
- 
- (21) **e 2022 0052 (13) A1**  
 (51) **Int.Cl.:** *C07K 16/24* (2006.01.01)  
           *A61K 39/395* (2006.01.01)  
           *A61K 39/00* (2006.01.01)  
 (96) 20710604.8, 2020.02.26  
 (87) WO 2020/183270, 2020.09.17  
 (31) 201962818316P  
 (32) 2019.03.14  
 (33) US  
 (71) JANSSEN BIOTECH, INC., US  
 (72) BARNTHOUSE Kristopher, US; GANGULY Subinay, US; GROENEVELD Maarten, NL; LOPEZ JR. Manual A., US; NEDVED Michael, US; SMITH Kevin D., US  
 (54) **Procedee de producere a compozițiilor de anticorpi anti-TNF**  
**Methods for producing anti-TNF antibody compositions**  
**Способы производства композиций антител против TNF**
- 
- (21) **e 2022 0053 (13) A1**  
 (51) **Int.Cl.:** *C07K 16/24* (2006.01.01)  
           *A61K 39/395* (2006.01.01)  
           *A61K 39/00* (2006.01.01)  
 (96) 20710605.5, 2020.02.26  
 (87) WO 2020/183271, 2020.09.17  
 (31) 201962818305P  
 (32) 2019.03.14  
 (33) US  
 (71) JANSSEN BIOTECH, INC., US  
 (72) BARNTHOUSE Kristopher, US; GANGULY Subinay, US; GROENEVELD Maarten, NL; LOPEZ Manual A. Jr., US; NEDVED Michael, US; SMITH Kevin D., US  
 (54) **Procedee de producere a compozițiilor de anticorpi anti-TNF**  
**Methods for producing anti-TNF antibody compositions**  
**Способы производства композиций антител против TNF**
- 
- (21) **e 2022 0054 (13) A1**  
 (51) **Int.Cl.:** *C07K 16/28* (2006.01.01)  
           *A61P 35/00* (2006.01.01)  
           *A61P 37/00* (2006.01.01)  
 (96) 20710933.1, 2020.03.13  
 (87) WO 2020/182974, 2020.09.17  
 (31) 19162759  
 (32) 2019.03.14  
 (33) EP  
 (71) MORPHOSYS AG, DE  
 (72) NEUGEBAUER Julia, DE; BACHLER-KONETZKI Barbara, DE; HERRMANN Tanja, DE; ELIS Winfried, DE  
 (54) **Anticorpi direcționați către C5aR**  
**Antibodies targeting C5aR**  
**Антитела, нацеленные на C5aR**
- 
- (21) **e 2022 0055 (13) A1**  
 (51) **Int.Cl.:** *C07D 471/04* (2006.01.01)  
           *A61K 31/505* (2006.01.01)  
 (96) 20710938.0, 2020.03.13  
 (87) WO 2020/182990, 2020.09.17  
 (31) 19162954  
 (32) 2019.03.14  
 (33) EP  
 (71) JANSSEN SCIENCES IRELAND UNLIMITED COMPANY, IE  
 (72) GROSSE Sandrine Céline, BE; BERKE Jan Martin, BE; HSIAO Meng-Yang, BE; HU Lili, BE; JACOBY Edgar, BE; JONCKERS Tim Hugo Maria, BE; KESTELEYN Bart Rudolf Romanie, BE; LAST Stefaan Julien, BE; MARTINEZ LAMENCA Carolina, BE; PERRIER Mathieu,

- BE; PIETERS Serge Maria Aloysius, BE; RA-BOISSON Pierre Jean-Marie Bernard, BE; TAHRI Abdellah, BE; VANDYCK Koen, BE; VERSCHUEREN Wim Gaston, BE
- (54) **Derivați de pirimidonă cu ciclul condensat pentru utilizare în tratamentul infecției VHB sau al bolilor induse de VHB**  
**Fused ring pyrimidone derivatives for use in the treatment of HBV infection or of HBV-induced diseases**  
**Производные пириmidона с конденсированным кольцом для применения в лечении ВГВ-инфекции или ВГВ-индуцируемых заболеваний**
- 
- (21) **e 2022 0056 (13) A1**  
(51) **Int.Cl.:** *H02K 3/52* (2006.01.01)  
*H02K 11/38* (2016.01.01)  
*H02K 5/04* (2006.01.01)  
*H02K 7/116* (2006.01.01)  
(96) 20711157.6, 2020.03.12  
(87) WO 2020/187703, 2020.09.24  
(31) 102019203525  
(32) 2019.03.15  
(33) DE  
(71) BROSE FAHRZEUGTEILE SE & CO. KOMMANDITGESELLSCHAFT, BAMBERG, DE  
(72) CHRISTIAN Uwe, DE; KALB Roland, DE; LANGE Gabriele, DE; PFALZGRAF Helmut, DE; STRAUSS Wolfgang, DE  
(54) **Dispozitiv de acționare cu motor electric fără perii**  
**Drive device having a brushless electric motor**  
**Приводное устройство с бесщеточным электродвигателем**
- 
- (21) **e 2022 0057 (13) A1**  
(51) **Int.Cl.:** *C07D 519/00* (2006.01.01)  
*C07K 5/06* (2006.01.01)  
*A61P 35/00* (2006.01.01)  
*A61K 31/5513* (2006.01.01)  
*A61K 47/68* (2017.01.01)  
(96) 20711857.1, 2020.03.13  
(87) WO 2020/187721, 2020.09.24  
(31) 201903541; 202000121  
(32) 2019.03.15; 2020.01.06
- 
- (33) GB; GB  
(71) MEDIMMUNE LIMITED, GB  
(72) HOWARD Philip Wilson, GB; CAILLEAU Thais, GB  
(54) **Dimeri de azetidobenzodiazepină și conjuțați care îi conțin pentru utilizare în tratamentul cancerului**  
**Azetidobenzodiazepine dimers and conjugates comprising them for use in the treatment of cancer**  
**Димеры азетидобензодиазепина и содержащие их конъюгаты для применения в лечении рака**
- 
- (21) **e 2022 0058 (13) A1**  
(51) **Int.Cl.:** *A61M 5/00* (2006.01.01)  
*A61M 5/31* (2006.01.01)  
*A61M 39/20* (2006.01.01)  
*A61M 5/32* (2006.01.01)  
(96) 20714881.8, 2020.03.11  
(87) WO 2020/187660, 2020.09.24  
(31) 19163093  
(32) 2019.03.15  
(33) EP  
(71) CHIESI FARMACEUTICI S.P.A., IT  
(72) PFRANG Jürgen, IT; GORSHÖFER Andreas, IT; LOMBARDINI Marta, IT  
(54) **Sistem care conține o seringă preumplută și un ambalaj pentru o seringă preumplută**  
**System comprising a pre-fillable syringe and a package for the pre-fillable syringe**  
**Система, содержащая предварительно заполняемый шприц и упаковку для предварительно заполняемого шприца**
- 
- (21) **e 2022 0059 (13) A1**  
(51) **Int.Cl.:** *A61P 31/04* (2006.01.01)  
*A61K 39/09* (2006.01.01)  
*A61K 39/00* (2006.01.01)  
(96) 20715959.1, 2020.03.12  
(87) WO 2020/183420, 2020.09.17  
(31) 201962817748P  
(32) 2019.03.13  
(33) US  
(71) ST. JUDE CHILDREN'S RESEARCH HOSPITAL, US  
(72) ROSCH Jason W., US; ROWE Hannah M., US



- (54) **Compoziții de vaccin și procedee de reducere a transmiterii *Streptococcus pneumoniae***  
**Vaccine compositions and methods for reducing transmission of *Streptococcus pneumoniae***  
**Вакцинные композиции и способы снижения передачи *Streptococcus pneumoniae***

- (72) FERNANDEZ Jason Edward, US; SULE Shantanu Virendra, US
- (54) **Compoziții farmaceutice care conțin anticorpi anti-LINGO-1**  
**Pharmaceutical compositions containing anti-LINGO-1 antibodies**  
**Фармацевтические композиции, содержащие антитела против LINGO-1**

- (21) e 2022 0060 (13) A1
- (51) **Int.Cl.:** A61K 38/00 (2006.01.01)  
C12N 9/22 (2006.01.01)  
C12N 15/10 (2006.01.01)  
C12N 15/63 (2006.01.01)  
C12N 15/90 (2006.01.01)
- (96) 20717052.3, 2020.03.12
- (87) WO 2020/186059, 2020.09.17
- (31) 201962817514P
- (32) 2019.03.12
- (33) US
- (71) CRISPR THERAPEUTICS AG, CH; BAYER HEALTHCARE LLC, US
- (72) SCHMIDT Moritz, DE; KNYPHAUSEN Philipp, DE; GALONSKA Christina, DE; COCO Wayne M., DE; COHEN Andre, DE
- (54) **Noi sisteme de endonucleaze ARN-programabile de înaltă precizie și utilizările acestora**  
**Novel high fidelity RNA-programmable endonuclease systems and uses thereof**  
**Новые высокоточные системы РНК-программируемых эндонуклеаз и их применения**

- (21) e 2022 0062 (13) A1
- (51) **Int.Cl.:** A61P 9/00 (2006.01.01)  
C07D 401/06 (2006.01.01)
- (96) 20717438.4, 2020.03.12
- (87) WO 2020/185982, 2020.09.17
- (31) 201962817165P
- (32) 2019.03.12
- (33) US
- (71) AMGEN INC., US; CYTOKINETICS, INC., US
- (72) AZALI Stephanie, US; CHAVES Mary, US; KELLY Ron C., US; MENNEN Steven M., US; REID Darren L., US; SULEIMAN Osama, US; WILSILY Ashraf, US; WRIGHT Mark, US
- (54) **Polimorfi și co-cristale ale activatorului de troponină cardiacă**  
**Polymorphs and cocrystals of a cardiac troponin activator**  
**Полиморфы и сокристаллы активатора сердечного тропонина**

- (21) e 2022 0061 (13) A1
- (51) **Int.Cl.:** C07K 16/28 (2006.01.01)  
A61P 25/28 (2006.01.01)  
A61K 9/08 (2006.01.01)  
A61K 39/395 (2006.01.01)  
A61K 47/18 (2017.01.01)  
A61K 39/00 (2006.01.01)
- (96) 20717406.1, 2020.03.10
- (87) WO 2020/185750, 2020.09.17
- (31) 201962816668P; 201962817323P
- (32) 2019.03.11; 2019.03.12
- (33) US; US
- (71) BIOGEN MA INC., US

- (21) e 2022 0063 (13) A1
- (51) **Int.Cl.:** A61P 3/10 (2006.01.01)  
A61K 31/433 (2006.01.01)  
A61P 35/00 (2006.01.01)  
C07D 285/02 (2006.01.01)  
C07D 417/04 (2006.01.01)  
C07D 417/12 (2006.01.01)  
C07D 417/14 (2006.01.01)
- (96) 20717505.0, 2020.03.13
- (87) WO 2020/186199, 2020.09.17
- (31) 201962818447P
- (32) 2019.03.14
- (33) US
- (71) CALICO LIFE SCIENCES LLC, US; ABBVIE INC., US
- (72) BOGDAN Andrew, US; HALVORSEN Geoff T., US; FARNEY Elliot P., US; FROST Jennifer M., US; KYM Philip R., US; MATULENKO Mark A.,

- US; O'CONNOR Matthew, US; SHIROODI Reza, US; VOIGHT Eric, US; XIONG Zhaoming, US; ZHANG Qingwei I., US; BAUMGARTNER Christina, US; ABBOTT Jason, US; ECONO-MOU Christos, US; FOSU Stacy, US
- (54) **Inhibitori ai proteintirozinfosfatazei și procedee de utilizare a acestora**  
**Protein tyrosine phosphatase inhibitors and methods of use thereof**  
**Ингибиторы протеинтирозинфосфатазы и способы их применения**
- 
- (21) **e 2022 0064 (13) A1**  
(51) **Int.Cl.:** *G06K 9/00* (2022.01.01)  
*G06K 9/62* (2022.01.01)  
*G06T 7/00* (2017.01.01)  
(96) 20717517.5, 2020.03.16  
(87) WO 2020/190851, 2020.09.24  
(31) 201962819035P  
(32) 2019.03.15  
(33) US  
(71) SPINTELLX, INC., US  
(72) TOSUN Akif Burak, US; CHENNUBHOTLA Srinivas Chakra, US; FINE Jeffrey Louis, US  
(54) **Platformă de IA (xAI) explicabilă pentru patologia computațională**  
**An explainable AI (xAI) platform for computational pathology**  
**Платформа объясняемого ИИ (xAI) для вычислительной патологии**
- 
- (21) **e 2022 0065 (13) A1**  
(51) **Int.Cl.:** *A61K 39/395* (2006.01.01)  
*A61P 35/02* (2006.01.01)  
*C07K 16/28* (2006.01.01)  
(96) 20742831.9, 2020.03.11  
(87) WO 2020/183245, 2020.09.17  
(31) 201962816464P  
(32) 2019.03.11  
(33) US  
(71) JANSSEN BIOTECH, INC., US  
(72) GANESAN Rajkumar, US; GREWAL Iqbal S., US; SEPULVEDA Manuel Alejandro, US  
(54) **Anticorpi bispecifici anti-Vβ17/anti-CD123**  
**Anti-Vβ17/anti-CD123 bispecific antibodies**  
**Биспецифические антитела анти-Vβ17/анти-CD123**
- 
- (21) **e 2022 0066 (13) A1**  
(51) **Int.Cl.:** *A61K 31/40* (2006.01.01)  
*A61K 31/452* (2006.01.01)  
*A61P 29/00* (2006.01.01)  
(96) 20768881.3, 2020.03.11  
(87) WO 2020/185928, 2020.09.17  
(31) 201962816434P; 201962931590P  
(32) 2019.03.11; 2019.11.06  
(33) US; US  
(71) NOCION THERAPEUTICS, INC., US  
(72) COLE Bridget McCarthy, US; ELLIS James Lamond, US  
(54) **Blocatori ai canalelor de ioni încărcăți și procedee de utilizare**  
**Charged ion channel blockers and methods for use**  
**Заряженные блокаторы ионных каналов и способы применения**
- 
- (21) **e 2022 0067 (13) A1**  
(51) **Int.Cl.:** *C12N 15/52* (2006.01.01)  
*C12N 15/86* (2006.01.01)  
*C12N 15/85* (2006.01.01)  
*A61K 48/00* (2006.01.01)  
*A61K 35/761* (2015.01.01)  
(96) 20768953.0, 2020.03.13  
(87) WO 2020/186150, 2020.09.17  
(31) 201962817771P; 201962857514P  
(32) 2019.03.13; 2019.06.05  
(33) US; US  
(71) GENERATION BIO CO., US  
(72) KERR Douglas Anthony, US; SAMAYOA Philip, US; SILVER Nathaniel, US; CHIOCCO Matthew, US  
(54) **Vectori de ADN non-virali și utilizările acestora pentru exprimarea agenților terapeutici de fenilalaninhidroxilază (FAH)**  
**Non-viral DNA vectors and uses thereof for expressing phenylalanine hydroxylase (PAH) therapeutics**  
**Невирусные векторы ДНК и их применения для выражения терапевтических агентов фенилаланингидроксилазы (ФАГ)**
-

- (21) **e 2022 0068** (13) **A1**  
 (51) **Int.Cl.:** **C07K 14/54** (2006.01.01)  
**C07K 16/00** (2006.01.01)  
**A61K 39/395** (2006.01.01)  
**A61K 47/64** (2017.01.01)
- (96) 20769073.6, 2020.03.12  
 (87) WO 2020/183418, 2020.09.17  
 (31) 201962818359P  
 (32) 2019.03.14  
 (33) US  
 (71) JANSSEN BIOTECH, INC., US  
 (72) BARNTHOUSE Kristopher, US; GANGULY Subinay, US; GROENEVELD Maarten, NL; LOPEZ JR. Manual A., US; NEDVED Michael, US; SMITH Kevin D., US
- (54) **Procedee industriale de producere a compozițiilor de anticorpi anti-IL12/IL23**  
**Manufacturing methods for producing anti-IL12/IL23 antibody compositions**  
**Производственные способы получения композиций антител анти-IL12/IL23**
- 
- (21) **e 2022 0069** (13) **A1**  
 (51) **Int.Cl.:** **C07D 207/06** (2006.01.01)  
**A61K 31/40** (2006.01.01)  
**A61P 25/00** (2006.01.01)
- (96) 20769079.3, 2020.03.11  
 (87) WO 2020/185830, 2020.09.17  
 (31) 201962816434P; 201962931590P  
 (32) 2019.03.11; 2019.11.06  
 (33) US; US  
 (71) NOCION THERAPEUTICS, INC., US  
 (72) COLE Bridget M., US; ELLIS James Lamond, US
- (54) **Blocatori ai canalelor de ioni încărcăți și procedee de utilizare**  
**Charged ion channel blockers and methods for use**  
**Заряженные блокаторы ионных каналов и способы применения**
- 
- (21) **e 2022 0070** (13) **A1**  
 (51) **Int.Cl.:** **C12N 15/86** (2006.01.01)  
**A61K 48/00** (2006.01.01)  
**A61P 27/02** (2006.01.01)  
**A61P 7/04** (2006.01.01)  
**A61P 1/16** (2006.01.01)  
**A61P 3/00** (2006.01.01)  
**A61P 3/08** (2006.01.01)
- (96) 20769344.1, 2020.03.13  
 (87) WO 2020/186207, 2020.09.17  
 (31) 201962817904P; 201962856432P  
 (32) 2019.03.13; 2019.06.03  
 (33) US; US  
 (71) GENERATION BIO CO., US  
 (72) KERR Douglas Anthony, US; KLATTE Debra, US; SAMAYOA Phillip, US; SILVER Nathaniel, US
- (54) **Vectori de ADN non-virali și utilizările acestora pentru exprimarea agenților terapeutici ai FVIII**  
**Non-viral DNA vectors and uses thereof for expressing FVIII therapeutics**  
**Невирусные векторы ДНК и их применения для выражения терапевтических агентов FVIII**
- 
- (21) **e 2022 0071** (13) **A1**  
 (51) **Int.Cl.:** **A61K 31/19** (2006.01.01)  
**A61K 31/506** (2006.01.01)  
**A61K 9/00** (2006.01.01)
- (96) 20769627.9, 2020.03.13  
 (87) WO 2020/186221, 2020.09.17  
 (31) 201962818584P  
 (32) 2019.03.14  
 (33) US  
 (71) SANFORD BURNHAM PREBYS MEDICAL DISCOVERY INSTITUTE, US  
 (72) TERSKIKH Alexey V., US; PINTO Antonella, US
- (54) **Eșafodaj biodegradabil pentru creșterea părului și procedee de utilizare a acestuia**  
**Biodegradable scaffold for hair growth and methods of use therefor**  
**Биоразлагаемые подмости для роста волос и способы их применения**
- 
- (21) **e 2022 0072** (13) **A1**  
 (51) **Int.Cl.:** **A61K 39/395** (2006.01.01)  
**C07K 16/18** (2006.01.01)
- (96) 20770048.5, 2020.03.10  
 (87) WO 2020/185722, 2020.09.17  
 (31) 201962817749P  
 (32) 2019.03.13  
 (33) US  
 (71) MERCK SHARP & DOHME CORP., US

- (72) LAFACE Drake, US; PUNNONEN Juha, US; BOWMAN Edward, US; BAUCHE David, US; CHACKERIAN Alissa, US; GREIN Jeffery, US; MAUZE Smita, US; SAWANT Anandi, US; ANNAMALAI Lakshmanan, US
- (54) **Terapii combinate anticanceroase care conțin agenți de blocare a CTLA-4 și PD-1**  
**Anti-cancer combination therapies comprising CTLA-4 and PD-1 blocking agents**  
**Противораковые комбинированные терапии, содержащие блокирующие агенты CTLA-4 и PD-1**

- 
- (21) **e 2022 0073 (13) A1**  
 (51) **Int.Cl.:** **C23F 13/02** (2006.01.01)  
**C23F 13/04** (2006.01.01)  
**C23F 13/00** (2006.01.01)  
**B60M 5/00** (2006.01.01)  
**H01B 7/28** (2006.01.01)
- (96) 20770197.0, 2020.03.11  
 (87) WO 2020/185839, 2020.09.17  
 (31) 201916297982  
 (32) 2019.03.11  
 (33) US  
 (71) PRORBAR, INC., US
- (72) CURRAN Joseph J., US; REES Jeffrey A., US; BURNS Bradley M., US; FOGARTY Christopher H., US
- (54) **Sistem de protecție catodică și redresor de curent continuu miniaturizat**  
**Cathodic protection system and miniaturized constant current rectifier**  
**Система катодной защиты и миниатюрный выпрямитель постоянного тока**

- 
- (21) **e 2022 0074 (13) A1**  
 (51) **Int.Cl.:** **A61K 31/519** (2006.01.01)  
**A61K 31/5377** (2006.01.01)  
**A61K 31/5386** (2006.01.01)
- (96) 20770254.9, 2020.03.11  
 (87) WO 2020/185881, 2020.09.17  
 (31) 201962816441P; 201962931599P  
 (32) 2019.03.11; 2019.11.06  
 (33) US; US  
 (71) NOCION THERAPEUTICS, INC., US  
 (72) COLE Bridget McCarthy, US; ELLIS James Lamond, US

- (54) **Blocatori ai canalelor de ioni încărcăți și procedee de utilizare**  
**Charged ion channel blockers and methods for use**  
**Заряженные блокаторы ионных каналов и способы применения**

- 
- (21) **e 2022 0075 (13) A1**  
 (51) **Int.Cl.:** **C12N 15/10** (2006.01.01)  
**C12P 19/34** (2006.01.01)
- (96) 20770886.8, 2020.03.11  
 (87) WO 2020/185811, 2020.09.17  
 (31) 201962816734P  
 (32) 2019.03.11  
 (33) US  
 (71) MODERNATX, INC., US  
 (72) ELICH Joseph, US; RABIDEAU Amy E., US; SHAMASHKIN Michael, US; PHILPOT Rosalie, US; FRITZ Brian, US; WOJCIECHOWSKI Peter, US
- (54) **Procedeu fed-batch de transcriere *in vitro***  
**Fed-batch *in vitro* transcription process**  
**Фед-батч способ транскрипции *in vitro***

- 
- (21) **e 2022 0076 (13) A1**  
 (51) **Int.Cl.:** **A61K 31/4425** (2006.01.01)  
**C07D 213/02** (2006.01.01)  
**A61P 29/00** (2006.01.01)
- (96) 20770970.0, 2020.03.11  
 (87) WO 2020/185915, 2020.09.17  
 (31) 201962816434P; 201962816441P; 201962931590P; 201962931599P  
 (32) 2019.03.11; 2019.03.11; 2019.11.06; 2019.11.06  
 (33) US; US; US; US  
 (71) NOCION THERAPEUTICS, INC., US  
 (72) COLE Bridget McCarthy, US; ELLIS James Lamond, US
- (54) **Blocatori ai canalelor de ioni substituiți cu ester și procedee de utilizare**  
**Ester substituted ion channel blockers and methods for use**  
**Сложноэфирзамещенные блокаторы ионных каналов и способы применения**

- (21) **e 2022 0077 (13) A1**  
 (51) **Int.Cl.:** *C07K 14/16* (2006.01.01)  
*C07K 14/155* (2006.01.01)  
*A61K 9/127* (2006.01.01)  
*A61P 31/18* (2006.01.01)
- (96) 20773323.9, 2020.03.13  
 (87) WO 2020/190750, 2020.09.24  
 (31) 201962819394P  
 (32) 2019.03.15  
 (33) US  
 (71) MODERNATX, INC., US; THE UNITED STATES OF AMERICA, AS REPRESENTED BY THE SECRETARY, DEPARTMENT OF HEALTH & HUMAN SERVICES, US  
 (72) LUSSO Paolo, US; ZHANG Peng, US; NARAYANAN Elisabeth, US; ELBASHIR Sayda Mahgoub, US  
 (54) **Vaccinuri ARN împotriva HIV  
 HIV RNA vaccines  
 РНК-вакцины против ВИЧ**
- 
- (21) **e 2022 0078 (13) A1**  
 (51) **Int.Cl.:** *A61K 31/4985* (2006.01.01)  
*A61K 31/5377* (2006.01.01)  
*C07D 487/04* (2006.01.01)
- (96) 20773621.6, 2020.03.13  
 (87) WO 2020/190774, 2020.09.24  
 (31) 201962819347P  
 (32) 2019.03.15  
 (33) US  
 (71) THE GENERAL HOSPITAL CORPORATION, US  
 (72) MAITI Pranab, IN; ABBINENI Chandrasekhar, IN; TALLURI Krishna Chaitanya, IN; PANIGRAHI Sunil Kumar, IN; WU Xu, US; JARUGUMILLI Gopala Krishna, US; SUN Yang, US  
 (54) **Noi inhibitori micromoleculari ai factorilor de transcriere TEAD  
 Novel small molecule inhibitors of TEAD transcription factors  
 Новые микромолекулярные ингибиторы TEAD транскрипционных факторов**
- 
- (21) **e 2022 0079 (13) A1**  
 (51) **Int.Cl.:** *C12N 15/113* (2010.01.01)  
*A61P 25/08* (2006.01.01)  
*A61P 25/24* (2006.01.01)
- (96) 20773689.3, 2020.03.13  
 (87) WO 2020/190740, 2020.09.24  
 (31) 201962819344P; 201962884501P  
 (32) 2019.03.15; 2019.08.08  
 (33) US; US  
 (71) IONIS PHARMACEUTICALS, INC., US  
 (72) BUI Huynh-Hoa, US; FREIER Susan M., US  
 (54) **Compuși și metode de reducere a expresiei KCNT1  
 Compounds and methods for reducing KCNT1 expression  
 Соединения и методы уменьшения экспрессии KCNT1**
- 
- (21) **e 2022 0080 (13) A1**  
 (51) **Int.Cl.:** *H01L 27/14* (2006.01.01)  
*G06K 19/07* (2006.01.01)
- (96) 20885861.3, 2020.03.11  
 (87) WO 2021/091587, 2021.05.14  
 (31) 201916299037  
 (32) 2019.03.11  
 (33) US  
 (71) ELLIPSE WORLD, INC., US  
 (72) LALO Cyril, US; POCHIC Sebastien, BE; ESSEBAG Jacques, FR  
 (54) **Modul electronic ambalat și procedeu de producere a acestuia  
 Packaged electronic module and manufacturing method thereof  
 Упакованный электронный модуль и способ его производства**
- 
- (21) **e 2022 0081 (13) A1**  
 (51) **Int.Cl.:** *C07D 405/06* (2006.01.01)  
*C07D 405/14* (2006.01.01)  
*C07D 471/04* (2006.01.01)  
*C07D 233/88* (2006.01.01)  
*C07D 233/90* (2006.01.01)  
*A61K 31/4184* (2006.01.01)  
*A61K 31/4433* (2006.01.01)  
*A61P 17/06* (2006.01.01)  
*A61P 25/00* (2006.01.01)  
*A61P 29/00* (2006.01.01)  
*A61P 35/00* (2006.01.01)
- (96) 21184347.9, 2017.01.27  
 (97) 3939974, 2022.01.19  
 (31) 201662288487P; 201662320893P

- (32) 2016.01.29; 2016.04.11  
 (33) US; US  
 (71) VITAE PHARMACEUTICALS, LLC, US  
 (72) CLAREMON David A., US; DILLARD Lawrence Wayne, US; FAN Yi, US; LOTESTA Stephen D., US; SINGH Suresh B., US; TICE Colin M., US; ZHAO Wei, US; ZHUNG Linghang, US  
 (54) **Modulatori ai ROR-gama**  
**Modulators of ROR-gamma**  
**Модуляторы ROR-гамма**

- 
- (21) **e 2022 0082 (13) A1**  
 (51) **Int.Cl.:** *F03D 13/10* (2016.01.01)  
*F03D 80/50* (2016.01.01)  
 (96) 20187952.5, 2020.07.27  
 (97) 3839252, 2021.06.23  
 (31) 202019005213U  
 (32) 2019.12.20  
 (33) DE  
 (71)(72) FUHLÄNDER JÜRGEN, DE  
 (54) **Dispozitiv pentru montarea paletelor rotorului turbinei eoliene**  
**Mounting device for rotor blades of a wind energy system**  
**Устройство для монтирования роторных лопастей ветроэнергетической установки**

- 
- (21) **e 2022 0083 (13) A1**  
 (51) **Int.Cl.:** *B05B 11/00* (2006.01.01)  
*A61Q 19/10* (2006.01.01)  
 (96) 20215910.9, 2020.12.21  
 (97) 3842155, 2021.06.30  
 (31) 201900025321  
 (32) 2019.12.23  
 (33) IT  
 (71) MADEL S.P.A., IT  
 (72) SEBASTIANI Giacomo, IT; DELLA CUNA Maurizio, IT  
 (54) **Kit, sistem și compoziție de curățare pentru igiena personală (mousse)**  
**Kit, system and cleaning composition for personal hygiene (mousse)**  
**Комплект, система и очищающая композиция для личной гигиены (мусс)**

- (21) **e 2022 0084 (13) A1**  
 (51) **Int.Cl.:** *G06Q 10/08* (2012.01.01)  
*G06Q 50/30* (2012.01.01)  
*B64F 1/36* (2017.01.01)  
 (96) 20382655.7, 2020.07.20  
 (97) 3836055, 2021.06.16  
 (71) GESNAER CONSULTING SLNE, ES  
 (72) PÉREZ GIL DE LA SERNA Juan Manuel, ES  
 (54) **Sistem integrat de livrare individuală a încărcăturilor/bagajelor către aeroporturi/gări, autobuze/porturi (B2P = Bag to Pax)**  
**Integrated system for individualized delivery of luggage/baggage at airports/train stations, buses/ports (B2P = baggage to pax)**  
**Интегрированная система индивидуальной доставки клади/багажа в аэропорты/на вокзалы, автобусы/порты (B2P = Bag to Pax)**

- 
- (21) **e 2022 0085 (13) A1**  
 (51) **Int.Cl.:** *A61K 31/5377* (2006.01.01)  
*A61P 25/00* (2006.01.01)  
*A61P 25/28* (2006.01.01)  
*A61K 45/06* (2006.01.01)  
 (96) 20701485.3, 2020.01.29  
 (87) WO 2020/177952, 2020.09.10  
 (31) 19160275  
 (32) 2019.03.01  
 (33) EP  
 (71) AC IMMUNE SA, CH  
 (72) NAMPALLY Sreenivasachary, CH; GABELLERI Emanuele, CH  
 (54) **Noi compuși pentru tratamentul, ameliorarea sau prevenirea tulburărilor asociate cu agregatele proteinei Tau**  
**Novel compounds for the treatment, alleviation or prevention of disorders associated with Tau aggregates**  
**Новые соединения для лечения, облегчения или предотвращения нарушений, связанных с агрегатами Тау-белка**

- 
- (21) **e 2022 0086 (13) A1**  
 (51) **Int.Cl.:** *H01M 4/04* (2006.01.01)  
*H01M 4/139* (2010.01.01)  
*H01M 4/62* (2006.01.01)  
*H01M 10/0525* (2010.01.01)  
 (96) 20705902.3, 2020.02.12  
 (87) WO 2020/216491, 2020.10.29

- (31) 102019205825  
 (32) 2019.04.24  
 (33) DE  
 (71) VOLKSWAGEN AG, DE  
 (72) DREGER Henning, DE  
 (54) **Procedeu de fabricare a bateriei**  
**Method for producing a battery**  
**Способ изготовления батареек**

- 
- (21) **e 2022 0087 (13) A1**  
 (51) **Int.Cl.:** **A61K 35/17** (2015.01.01)  
**C12N 5/10** (2006.01.01)  
**C12N 5/0783** (2010.01.01)  
**A61P 35/00** (2006.01.01)  
 (96) 20718095.1, 2020.03.19  
 (87) WO 2020/191172, 2020.09.24  
 (31) 201962820442P; 102019108125  
 (32) 2019.03.19; 2019.03.28  
 (33) US; DE  
 (71) IMMATICS US, INC., US  
 (72) ALPERT Amir, US; KALRA Mamta, US  
 (54) **Culturi de celule T CD28, compoziții și procedee de utilizare a acestora**  
**CD28 T cell cultures, compositions, and methods of using thereof**  
**Культуры Т-клеток CD28, композиции и способы их применения**

- 
- (21) **e 2022 0088 (13) A1**  
 (51) **Int.Cl.:** **A61K 39/395** (2006.01.01)  
**C07K 16/24** (2006.01.01)  
**A61K 47/00** (2006.01.01)  
 (96) 20718107.4, 2020.03.20  
 (87) WO 2020/191270, 2020.09.24  
 (31) 201962821661P  
 (32) 2019.03.21  
 (33) US  
 (71) REGENERON PHARMACEUTICALS, INC., US  
 (72) HU Qingyan, US; LIU Dingjiang, US  
 (54) **Formulări stabilizate care conțin anticorpi anti-IL-33**  
**Stabilized formulations containing anti-IL-33 antibodies**  
**Стабилизированные составы, содержащие антитела к IL-33**

- (21) **e 2022 0089 (13) A1**  
 (51) **Int.Cl.:** **C07K 16/28** (2006.01.01)  
**C07K 16/30** (2006.01.01)  
**A61P 35/00** (2006.01.01)  
**C07K 16/40** (2006.01.01)  
 (96) 20718108.2, 2020.03.20  
 (87) WO 2020/198009, 2020.10.01  
 (31) 201962822124P  
 (32) 2019.03.22  
 (33) US  
 (71) REGENERON PHARMACEUTICALS, INC., US  
 (72) SKOKOS Dimitris, US; MURPHY Andrew J., US; YANCOPOULOS George D., US; HABER Lauric, US; LIN Chia-Yang, US  
 (54) **Anticorpi multispecifici EGFRxCD28**  
**EGFRxCD28 multispecific antibodies**  
**Мультиспецифические антитела EGFRxCD28**

- 
- (21) **e 2022 0090 (13) A1**  
 (51) **Int.Cl.:** **A61K 39/108** (2006.01.01)  
**A61P 13/02** (2006.01.01)  
 (96) 20718989.5, 2020.03.18  
 (87) WO 2020/191082, 2020.09.24  
 (31) 201962819746P  
 (32) 2019.03.18  
 (33) US  
 (71) JANSSEN PHARMACEUTICALS, INC., US; GLAXOSMITHKLINE BIOLOGICALS S.A., BE  
 (72) GEURTSSEN Jeroen, NL; POOLMAN Jan Theunis, NL; FAE Kellen Cristhina, NL; BURGHOUD Pieter Jan, NL; WEERDENBURG Eveline Marleen, NL; IBARRA YON Patricia, NL; ABANAT Darren Robert, NL; KEMMLER Stefan Jochen, CH; KOWARIK Michael Thomas, CH; MALLY Manuela, CH; GAMBILLARA FONCK Veronica, CH; BRAUN Martin Edward, CH; CARRANZA SANDMEIER Maria Paula, CH  
 (54) **Bioconjugate de polizaharide ale antigenului O E. coli, procedee de producere a acestora și procedee de utilizare a acestora**  
**Bioconjugates of E. coli O-antigen polysaccharides, methods of production thereof, and methods of use thereof**  
**Биоконъюгаты полисахаридов O-антигена E. coli, способы их получения и способы их применения**



(21) e 2022 0091 (13) A1

(51) Int.Cl.: C12N 9/10 (2006.01.01)  
C12P 21/00 (2006.01.01)

(96) 20718990.3, 2020.03.18

(87) WO 2020/191088, 2020.09.24

(31) 201962819762P

(32) 2019.03.18

(33) US

(71) JANSSEN PHARMACEUTICALS, INC., US;  
GLAXOSMITHKLINE BIOLOGICALS S.A., BE

(72) GEURTSSEN Jeroen, NL; BURGHOUT Pieter Jan, NL; WEERDENBURG Eveline Marleen, NL; POOLMAN Jan Theunis, NL; FAE Kellen Cristhina, NL; IBARRA YON Patricia, NL; AB-BANAT Darren Robert, NL; KEMMLER Stefan Jochen, CH; KOWARIK Michael Thomas, CH; MALLY Manuela, CH; GAMBILLARA FONCK Veronica, CH; BRAUN Martin Edward, CH; CARRANZA SANDMEIER Maria Paula, CH

(54) **Procedee de producere a bioconjugatelor de polizaharide ale antigenului O de *E. coli*, compoziții ale acestora și procedee de utilizare a acestora**

**Methods of producing bioconjugates of *E. coli* O-antigen polysaccharides, compositions thereof, and methods of use thereof**  
**Способы получения биоконъюгатов полисахаридов O-антигена *E. coli*, их композиции и способы их применения**

(21) e 2022 0092 (13) A1

(51) Int.Cl.: A61K 47/68 (2017.01.01)

(96) 20719035.6, 2020.03.20

(87) WO 2020/191306, 2020.09.24

(31) 201962821707P; 201962856942P

(32) 2019.03.21; 2019.06.04

(33) US; US

(71) IMMUNOGEN, INC., US

(72) HILDERBRAND Scott A., US; MILANO Daniel F., US

(54) **Procedeu de obținere a conjugatelor agent de legare a celulelor-medicament**  
**Methods of preparing cell-binding agent-drug conjugates**

**Способы получения конъюгатов клеточно-связывающий агент-лекарственное средство**

(21) e 2022 0093 (13) A1

(51) Int.Cl.: C12N 15/09 (2006.01.01)  
C12N 15/10 (2006.01.01)

C12N 15/11 (2006.01.01)

C12Q 1/68 (2018.01.01)

C12Q 1/6816 (2018.01.01)

C12Q 1/6811 (2018.01.01)

C12Q 1/6855 (2018.01.01)

C12Q 1/682 (2018.01.01)

C12Q 1/6862 (2018.01.01)

C12Q 1/6865 (2018.01.01)

C12Q 1/6897 (2018.01.01)

(96) 20719050.5, 2020.03.20

(87) WO 2020/191376, 2020.09.24

(31) 201962821877P; 202062972599P

(32) 2019.03.21; 2020.02.10

(33) US; US

(71) SHERLOCK BIOSCIENCES, INC., US

(72) BROWN III Carl Wayne, US; BLAKE William J., US; DHANDA Rahul K., US

(54) **Sistem System Система**

(21) e 2022 0094 (13) A1

(51) Int.Cl.: H01M 4/04 (2006.01.01)  
H01M 10/04 (2006.01.01)

(96) 20719171.9, 2020.04.14

(87) WO 2020/212316, 2020.10.22

(31) 102019205428

(32) 2019.04.15

(33) DE

(71) VOLKSWAGEN AG, DE; FREIFRAU VON BOESELAGER Christina, DE; LEITHOFF Ruben, DE; FRÖHLICH Arian, DE

(72) BÖHM Dennis, DE; BREUER Alexander, DE; JORDAN Marco, DE; FREIFRAU VON BOESELAGER Christina, DE; LEITHOFF Ruben, DE; FRÖHLICH Arian, DE

(54) **Procedeu și dispozitiv pentru producerea unui pachet de electrozi**  
**Method and device for producing an electrode stack**  
**Способ и устройтво для производства пакета электродов**

- 
- (21) **e 2022 0095 (13) A1**  
 (51) **Int.Cl.:** *H01M 10/04* (2006.01.01)  
*H01M 10/052* (2010.01.01)  
 (96) 20719605.6, 2020.04.14  
 (87) WO 2020/212317, 2020.10.22  
 (31) 102019205427  
 (32) 2019.04.15  
 (33) DE  
 (71) VOLKSWAGEN AG, DE; FREIFRAU VON BOESELAGER CHRISTINA, DE; LEITHOFF RUBEN, DE; FRÖHLICH ARIAN, DE  
 (72) BÖHM Dennis, DE; BREUER Alexander, DE; JORDAN Marco, DE; FREIFRAU VON BOESELAGER Christina, DE; LEITHOFF Ruben, DE; FRÖHLICH Arian, DE  
 (54) **Procedeu și dispozitiv pentru producerea unui pachet de electrozi**  
**Method and apparatus for producing an electrode stack**  
**Способ и устройство для производства пакета электродов**
- 
- (21) **e 2022 0096 (13) A1**  
 (51) **Int.Cl.:** *C11D 13/18* (2006.01.01)  
 (96) 20719716.1, 2020.03.16  
 (87) WO 2020/188461, 2020.09.24  
 (31) 201900003951  
 (32) 2019.03.19  
 (33) IT  
 (71) DESMET BALLESTRA S.P.A, IT  
 (72) NAVA Fabrizio, IT; ADAMI Icilio, IT; MILICIA Antonino, IT; DI BENEDETTO Rocco, IT; SEBASTIANI Ilio, IT  
 (54) **Instalație pentru fabricarea unui produs, în special compus dintr-un produs tensioactiv, de preferință de tip anionic**  
**Plant for manufacturing a product, in particular composed of a surfactant product, preferably of the anionic type**  
**Установка для производства продукта, в частности, состоящего из поверхностно-активного продукта, предпочтительно анионного типа**
- 
- (21) **e 2022 0097 (13) A1**  
 (51) **Int.Cl.:** *D21B 1/36* (2006.01.01)  
 (96) 20721826.4, 2020.03.20  
 (87) WO 2020/188606, 2020.09.24  
 (31) 50258  
 (32) 2019.03.20  
 (33) IS  
 (71) YMIR TECHNOLOGIES EHF., IS  
 (72) INGOLFSSON Oddur, IS; MATTHIASSEN Asgeir, IS; INGOLFSSON Sigurdur, IS  
 (54) **Echipament de explozie cu abur și procedeu de tratare a materialului organic**  
**Steam-explosion equipment and method for treatment of organic material**  
**Паровзрывное оборудование и способ обработки органического материала**
- 
- (21) **e 2022 0098 (13) A1**  
 (51) **Int.Cl.:** *B04B 1/08* (2006.01.01)  
*B04B 1/20* (2006.01.01)  
 (96) 20721827.2, 2020.03.20  
 (87) WO 2020/188607, 2020.09.24  
 (31) 50259  
 (32) 2019.03.20  
 (33) IS  
 (71) YMIR TECHNOLOGIES EHF., IS  
 (72) MATTHIASSEN Asgeir, IS; INGOLFSSON Oddur, IS; INGOLFSSON Sigurdur, IS  
 (54) **Decantor integrat și separator centrifug pentru separare trifazată**  
**Integrated decanter and centrifuge separator for three-phase separation**  
**Встроенный декантер и центробежный сепаратор для трехфазного разделения**
- 
- (21) **e 2022 0099 (13) A1**  
 (51) **Int.Cl.:** *C11C 3/00* (2006.01.01)  
 (96) 20721828.0, 2020.03.20  
 (87) WO 2020/188608, 2020.09.24  
 (31) 50257  
 (32) 2019.03.20  
 (33) IS  
 (71) YMIR TECHNOLOGIES EHF., IS  
 (72) INGOLFSSON Oddur, IS; MATTHIASSEN Asgeir, IS; BJARNASON Eirikur, IS; INGOLFSSON Sigurdur, IS

(54) **Sistem de flux continuu pentru producerea și purificarea biodieselului**  
**Continuous flow system for the production and purification of biodiesel**  
**Система непрерывного потока для производства и очистки биодизеля**

(21) **e 2022 0100 (13) A1**

(51) **Int.Cl.:** **A61P 37/08** (2006.01.01)  
**A61K 39/395** (2006.01.01)  
**C07K 16/28** (2006.01.01)  
**C07K 16/24** (2006.01.01)  
**A61K 39/00** (2006.01.01)

(96) 20721855.3, 2020.03.20

(87) WO 2020/191346, 2020.09.24

(31) 201962822022P; 202062957550P

(32) 2019.03.21; 2020.01.06

(33) US; US

(71) REGENERON PHARMACEUTICALS, INC., US

(72) ASRAT Seblewongel, US; LIMNANDER Andre, US; ORENGO Jamie, US; YANCOPOULOS George D., US; MURPHY Andrew J., US

(54) **Combinatie de inhibitori ai căii IL-4/IL-13 și ablație a celulelor plasmatice pentru tratarea alergiei**  
**Combination of IL-4/IL-13 pathway inhibitors and plasma cell ablation for treating allergy**  
**Комбинация ингибиторов пути IL-4/IL-13 и абляции плазматических клеток для лечения аллергии**

(21) **e 2022 0101 (13) A1**

(51) **Int.Cl.:** **G01M 1/16** (2006.01.01)  
**G01M 1/32** (2006.01.01)  
**G01M 1/34** (2006.01.01)

(96) 20728732.7, 2020.05.27

(87) WO 2020/239793, 2020.12.03

(31) 102019207940

(32) 2019.05.29

(33) DE

(71) BROSE FAHRZEUGTEILE SE & CO. KOMMANDITGESELLSCHAFT, BAMBERG, DE

(72) KALB Roland, DE; PFALZGRAF Helmut, DE

(54) **Metodă de echilibrare dinamică a unui corp rotativ**  
**Method for dynamically balancing a rotational body**  
**Метод динамической балансировки вращающегося тела**

(21) **e 2022 0102 (13) A1**

(51) **Int.Cl.:** **C07D 471/04** (2006.01.01)  
**A61K 31/4985** (2006.01.01)  
**A61P 31/12** (2006.01.01)

(96) 20772683.7, 2020.03.19

(87) WO 2020/191207, 2020.09.24

(31) 201962821099P; 201962825517P;  
201962900185P

(32) 2019.03.20; 2019.03.28; 2019.09.13

(33) US; US; US

(71) ARBUTUS BIOPHARMA CORPORATION, CA

(72) ARDZINSKI Andrzej, CA; CUCONATI Andrea, CA; LEE Amy C. H., CA; MANI Nagraj, CA; RIJNBRAND Cornelis A., CA; SOFIA Michael J., CA; THI Emily P., CA

(54) **Metode terapeutice de tratament al hepatitei B**  
**Therapeutic methods for treating hepatitis B**  
**Терапевтические методы лечения гепатита В**

(21) **e 2022 0103 (13) A1**

(51) **Int.Cl.:** **A61K 35/17** (2015.01.01)  
**A61K 35/28** (2015.01.01)  
**A61P 35/02** (2006.01.01)

(96) 20773111.8, 2020.03.20

(87) WO 2020/191358, 2020.09.24

(31) 201962821419P

(32) 2019.03.20

(33) US

(71) 2SEVENTY BIO, INC., US

(72) ROTTMAN James Brian, US

(54) **Terapie celulară adoptivă**  
**Adoptive cell therapy**  
**Адаптивная клеточная терапия**

(21) **e 2022 0104 (13) A1**

(51) **Int.Cl.:** **A61B 17/04** (2006.01.01)  
**A61F 2/42** (2006.01.01)

(96) 20773560.6, 2020.03.23

(87) WO 2020/191404, 2020.09.24

(31) 201962821498P

(32) 2019.03.21

(33) US

(71) NEW YORK SOCIETY FOR THE RELIEF OF THE RUPTURED AND CRIPPLED, MAINTAINING THE HOSPITAL FOR SPECIAL SURGERY, US

(72) LISZEWSKI Andy, US; LEE Steve Kichul, US

(54) **Cuplaj interosos**  
**Interosseous coupler**  
**Межкостная муфта**

---

(21) e 2022 0105 (13) A1

(51) **Int.Cl.:** C07D 413/04 (2006.01.01)  
A61K 31/506 (2006.01.01)  
C07D 413/14 (2006.01.01)  
C07D 417/14 (2006.01.01)  
C07D 471/04 (2006.01.01)  
C07D 471/08 (2006.01.01)  
C07D 491/08 (2006.01.01)  
A61P 35/00 (2006.01.01)

(96) 20774059.8, 2020.03.19

(87) WO 2020/190119, 2020.09.24

(31) 20190031269; 20190134472

(32) 2019.03.19; 2019.10.28

(33) KR; KR

(71) VORONOI INC., KR; VORONOIBIO INC., KR;  
B2SBIO INC., KR

(72) LEE Youn Ho, KR; KANG Ju Hee, KR; KANG Se In, KR; KIM Hwan, KR; KIM Seung Su, KR; SEOK Ji Yoon, KR; KO Yi Kyung, KR; KIM Da Eun, KR; HAN Ah Reum, KR; RYU Min Seok, KR; HWANG Dong Keun, KR; KO Eun Hwa, KR; CHOI Hwan Geun, KR; LEE Sun Hwa, KR; SON Jung Beom, KR; KIM Nam Doo, KR

(54) **Derivat heteroarilic, procedeu de obținere a acestuia și compoziție farmaceutică care îl conține în calitate de component eficient**  
**Heteroaryl derivative, method for producing same, and pharmaceutical composition comprising same as effective component**  
**Гетероарильное производное, способ его получения и содержащая его фармацевтическая композиция в качестве эффективного компонента**

---

(21) e 2022 0106 (13) A1

(51) **Int.Cl.:** A61K 31/519 (2006.01.01)

(96) 20774183.6, 2020.03.18

(87) WO 2020/191056, 2020.09.24

(31) 201962821178P

(32) 2019.03.20

(33) US

(71) GOLDFINCH BIO, INC., US

(72) REILLY John Francis, US; WALSH Liron, US; MUNDEL Peter H., US; WESTERLING-BUI Amy Kieu Duyen, US; DANIELS Matthew H., US; YU Maolin, US; LEDEBOER Mark W., US; HARMANGE Jean-Christophe P., US; CO-EFFET-LE GAL Marie-Francoise Yveline, US; BROXSON Michael, US

(54) **Piridazinone și procedee de utilizare a acestora**

**Pyridazinones and methods of use thereof**  
**Пиридазиноны и способы их применения**

---

(21) e 2022 0107 (13) A1

(51) **Int.Cl.:** C07K 14/54 (2006.01.01)  
A61P 37/06 (2006.01.01)  
A61P 29/00 (2006.01.01)  
A61K 38/20 (2006.01.01)

(96) 20774332.9, 2020.03.16

(87) WO 2020/188466, 2020.09.24

(31) 201962819860P

(32) 2019.03.18

(33) US

(71) JANSSEN BIOTECH, INC., US

(72) HSU Ming-Chun, US; LI Shu, US; RANDAZZO Bruce, US; SONG Kun, US; ZHU Yaowei, US

(54) **Metodă de tratament al psoriazisului la subiecți pediatrici cu anticorp anti-IL12/IL23**  
**Method of treating psoriasis in pediatric subjects with anti-IL12/IL23 antibody**  
**Метод лечения псориаза у педиатрических субъектов антителом к IL12/IL23**

---

(21) e 2022 0108 (13) A1

(51) **Int.Cl.:** C07D 261/18 (2006.01.01)  
C07D 413/04 (2006.01.01)  
C07D 413/10 (2006.01.01)

(96) 20776951.4, 2020.03.20

(87) WO 2020/198026, 2020.10.01

(31) 201962822486P; 201962934930P

(32) 2019.03.22; 2019.11.13

(33) US; US

(71) YUMANITY THERAPEUTICS, INC., US

(72) LE BOURDONNEC Bertrand, US; LUCAS Matthew, US; OZBOYA Kerem, US; PANDYA Bhaumik, US; TARDIFF Daniel, US; TIVITMA-HAISOOON Parcharee, US; WRONA Iwona, US

(54) **Compuși și utilizările acestora**  
**Compounds and uses thereof**  
**Соединения и их применения**

- (21) **e 2022 0109 (13) A1**
- (51) **Int.Cl.:** *C12N 15/861* (2006.01.01)  
*C12Q 1/68* (2018.01.01)  
*C40B 20/04* (2006.01.01)  
*C40B 30/00* (2006.01.01)
- (96) 20777386.2, 2020.03.20
- (87) WO 2020/198017, 2020.10.01
- (31) 201962822528P
- (32) 2019.03.22
- (33) US
- (71) ENCODED THERAPEUTICS, INC., US
- (72) RAMAMOORTHI Kartik, US; TANENHAUS Anne, US; WOOD Sirika, US; MOORHEAD Martin, US; TAGLIATELA Stephanie, US; CHEN Jerry S., US; HOSUR Raghavendra, US
- (54) **Multiplexarea elementelor reglatoare pentru identificarea elementelor reglatoare specifice de tip celular**  
**Multiplexing regulatory elements to identify cell-type specific regulatory elements**  
**Мультиплексирование регуляторных элементов для идентификации специфичных регуляторных элементов клеточного типа**
- 
- (21) **e 2022 0110 (13) A1**
- (51) **Int.Cl.:** *C08B 37/10* (2006.01.01)
- (96) 20794489.3, 2020.04.24
- (87) WO 2020/216981, 2020.10.29
- (31) 201930373; 202010078241
- (32) 2019.04.26; 2020.01.23
- (33) ES; CN
- (71) LABORATORIOS FARMACÉUTICOS ROVI, S.A., ES
- (72) FRANCO RODRÍGUEZ Guillermo, ES; GUTIERRO ADURIZ Ibon, ES
- (54) **Procedeu de obținere a heparinelor cu masă moleculară mică prin filtrare în flux tangențial**  
**Method for obtaining low-molecular-weight heparins by means of tangential flow filtration**  
**Способ получения низкомолекулярных гепаринов путем тангенциальной поточной фильтрации**
- 
- (21) **e 2022 0111 (13) A1**
- (51) **Int.Cl.:** *C07D 403/12* (2006.01.01)  
*C07D 401/14* (2006.01.01)  
*C07D 413/14* (2006.01.01)  
*C07D 401/12* (2006.01.01)  
*C07D 403/14* (2006.01.01)  
*C07D 413/12* (2006.01.01)  
*C07D 417/12* (2006.01.01)  
*C07D 417/14* (2006.01.01)  
*C07D 471/04* (2006.01.01)  
*C07D 487/04* (2006.01.01)  
*C07D 207/14* (2006.01.01)  
*A61K 31/40* (2006.01.01)  
*A61P 35/00* (2006.01.01)
- (96) 21190809.0, 2016.03.24
- (97) 3943490, 2022.01.26
- (31) 201505429; 201512829
- (32) 2015.03.30; 2015.07.21
- (33) GB; GB
- (71) MISSION THERAPEUTICS LIMITED, GB
- (72) JONES Alison, GB; KEMP Mark Ian, GB; STOCKLEY Martin Lee, GB; GIBSON Karl Richard, GB; WHITLOCK Gavin Alistair, GB
- (54) **Compuși 1-ciano-pirolidinici în calitate de inhibitori ai USP30**  
**1-Cyano-pyrrolidine compounds as USP30 inhibitors**  
**1-Цианопирролидиновые соединения в качестве ингибиторов USP30**
- 
- (21) **e 2022 0112 (13) A1**
- (51) **Int.Cl.:** *G01J 1/08* (2006.01.01)  
*G01J 1/42* (2006.01.01)
- (96) 19218538.7, 2019.12.20
- (97) 3839452, 2021.06.23
- (31) 2019116002
- (32) 2019.12.18
- (33) PT
- (71) UNIVERSIDADE DE ÉVORA, PT
- (72) FERRÃO CANHOTO PAULO MANUEL, PT
- (54) **Sistem pentru calibrarea simultană a două sau mai multe piranometre pentru măsurarea radiației solare**  
**System for simultaneously calibrating two or more solar radiation measuring pyranometers**  
**Система для одновременной калибровки двух или более пиранометров для измерения солнечной радиации**
-

- (21) e 2022 0113 (13) A1
- (51) Int.Cl.: C07D 471/14 (2006.01.01)  
A61K 31/519 (2006.01.01)  
A61P 35/00 (2006.01.01)  
A61K 31/337 (2006.01.01)  
A61K 45/06 (2006.01.01)  
A61P 9/02 (2006.01.01)  
A61P 13/08 (2006.01.01)  
A61P 15/00 (2006.01.01)  
A61P 21/00 (2006.01.01)  
A61P 25/00 (2006.01.01)  
A61P 25/18 (2006.01.01)  
A61P 25/22 (2006.01.01)  
A61P 31/14 (2006.01.01)  
A61P 31/16 (2006.01.01)  
A61P 31/18 (2006.01.01)  
A61P 31/20 (2006.01.01)  
A61P 31/22 (2006.01.01)  
A61P 35/02 (2006.01.01)  
A61P 35/04 (2006.01.01)  
A61P 43/00 (2006.01.01)
- (96) 20198062.0, 2016.01.29
- (97) 3805222, 2021.04.14
- (31) 201562109737P; 201562148844P;  
201562233757P
- (32) 2015.01.30; 2015.04.17; 2015.09.28
- (33) US; US; US
- (71) ONCOCEUTICS, INC., US
- (72) STOGNIEW Martin, US; ALLEN Joshua E., US;  
POTTORF Richard S., US; NALLAGANCHU  
Bhaskara Rao, US; OLSON Gary L., US; SUN  
Yanjun, US
- (54) **Derivați de 7-benzil-4-(2-metilbenzil)-  
2,4,6,7,8,9-hexahidroimidazo[1,2-a]pirido  
[3,4-e]pirimidin-5(1H)-onă, sărurile acestora  
și utilizarea acestora în terapie**  
**7-Benzyl-4-(2-methylbenzyl)-2,4,6,7,8,9-he-  
xahydroimidazo[1,2-a]pyrido[3,4-e]pyrimi-  
din-5(1H)-one derivatives, salts thereof and  
their use in therapy**  
**Производные 7-бензил-4-(2-метилбен-  
зил)-2,4,6,7,8,9-гексагидроимидазо[1,2-  
а]пиридо[3,4-е]пиримидин-5(1H)-она, их  
соли и их применение в терапии**
- 
- (21) e 2022 0114 (13) A1
- (51) Int.Cl.: C07K 16/28 (2006.01.01)  
A61K 47/68 (2017.01.01)  
A61K 39/395 (2006.01.01)  
A61P 35/00 (2006.01.01)
- (96) 20208057.8, 2016.06.28
- (97) 3842459, 2021.06.30
- (31) 201562186161P; 201662338203P;  
201662346730P
- (32) 2015.06.29; 2016.05.18; 2016.06.07
- (33) US; US; US
- (71) IMMUNOGEN, INC., US
- (72) KOVTUN Yelena, US; TAVARES Daniel, US;  
RUI Lingyun, US; CHITTENDEN Thomas, US
- (54) **Anticorpi anti-CD123 și conjugate și derivați  
ai acestora**  
**Anti-CD123 antibodies and conjugates and  
derivatives thereof**  
**Анти-CD123 антитела и их конъюгаты и  
производные**
- 
- (21) e 2022 0115 (13) A1
- (51) Int.Cl.: A61K 9/14 (2006.01.01)  
A61K 9/20 (2006.01.01)  
A61K 9/00 (2006.01.01)  
A61P 13/08 (2006.01.01)  
A61P 35/00 (2006.01.01)  
A61P 35/04 (2006.01.01)
- (96) 20209559.2, 2015.12.03
- (97) 3842034, 2021.06.30
- (31) 14196591
- (32) 2014.12.05
- (33) EP
- (71) ARAGON PHARMACEUTICALS, INC., US
- (72) VERRECK Geert, BE
- (54) **Compoziții anticanceroase**  
**Anticancer compositions**  
**Противораковые композиции**
- 
- (21) e 2022 0116 (13) A1
- (51) Int.Cl.: G01N 27/9013 (2021.01.01)  
G01N 27/90 (2021.01.01)
- (96) 20214404.4, 2020.12.16
- (97) 3839494, 2021.06.23
- (31) 102019219743
- (32) 2019.12.16
- (33) DE
- (71) VOLKSWAGEN AG, DE; PLR PRÜFTECHNIK  
LINKE & RÜHE GMBH, DE
- (72) BÖHM Dennis, DE; BREUER Alexander, DE;  
DILZ Karsten, DE; KRAKEN Mathias, DE;  
SCHÖNEMANN Malte, DE; ZIHRUL Patrick, DE
- (54) **Procedeu de caracterizare a cusăturii de  
sudură**  
**Method for characterization of a weld seam**  
**Способ характеристики сварного шва**

- (21) e 2022 0117 (13) A1  
 (51) Int.Cl.: C12Q 1/6886 (2018.01.01)  
 (96) 20315363.0, 2020.07.27  
 (97) 3945135, 2022.02.02  
 (71) LES LABORATOIRES SERVIER, FR; UNIVERSITÉ DE PARIS, FR; CENTRE NATIONAL DE LA RECHERCHE SCIENTIFIQUE - CNRS, FR; INSTITUT NATIONAL DE LA SANTÉ ET DE LA RECHERCHE MÉDICALE (INSERM), FR; ASSISTANCE PUBLIQUE, HOPITAUX DE PARIS, FR; SORBONNE UNIVERSITE, FR
- (72) LOCKHART Brian, FR; GUIGAL-STEPHAN Nolwen, FR; XUEREB Laura, FR; TALY Valérie, FR; LAURENT-PUIG Pierre, FR; WANG-RENAULT Shufang, FR; BLONS Hélène, FR
- (54) **Biomarkeri pentru diagnosticul și monitorizarea cancerului pulmonar**  
**Biomarkers for diagnosing and monitoring lung cancer**  
**Биомаркеры для диагностики и мониторинга рака легких**
- 
- (21) e 2022 0118 (13) A1  
 (51) Int.Cl.: H01Q 1/00 (2006.01.01)  
           H01Q 1/24 (2006.01.01)  
           H01Q 1/42 (2006.01.01)  
 (96) 21180544.5, 2021.06.21  
 (97) 3945630, 2022.02.02  
 (31) 202031702U  
 (32) 2020.07.30  
 (33) ES  
 (71) MOYANO TELSIA SISTEMAS RADIANTES Y DE TELECOMUNICACIONES, S.A., ES  
 (72) \*\*\*
- (54) **Structură de mimetizare pentru antene multiselectoriale 3G+4G**  
**Mimetisation structure for 3G+4G multi-sector antennas**  
**Структура миметизации для многосекторных антенн 3G+4G**
- 
- (21) e 2022 0119 (13) A1  
 (51) Int.Cl.: C07C 51/41 (2006.01.01)  
           C07C 57/30 (2006.01.01)  
           A61K 31/192 (2006.01.01)  
           A61P 29/00 (2006.01.01)  
 (96) 19219293.8, 2019.12.23  
 (97) 3842408, 2021.06.30  
 (71) DOMPÉ FARMACEUTICI S.P.A., IT
- (72) ARAMINI Andrea, IT; BIANCHINI Gianluca, IT; LILLINI Samuele, IT
- (54) **Co-cristal de ketoprofen și obținerea acestuia, compoziții farmaceutice care îl conțin și utilizările acestora**  
**Co-crystal of ketoprofen and its preparation, pharmaceutical compositions comprising the same and uses thereof**  
**Сокристалл кетопрофена и его получение, содержащие его фармацевтические композиции и их применения**
- 
- (21) e 2022 0120 (13) A1  
 (51) Int.Cl.: A01M 23/38 (2006.01.01)  
 (96) 19715021.2, 2019.03.25  
 (87) WO 2020/192884, 2020.10.01  
 (71) SWISSINNO SOLUTIONS AG, CH  
 (72) WALSTAD Dennis, US; ZUZULY Daniel, US
- (54) **Capcană pentru animale pentru uciderea animalelor, procedeu de prevenire a șocului electric nedorit cu ajutorul capcanei pentru animale și utilizarea unui ecran în capcana electrică pentru animale**  
**Animal trap for killing an animal, method for preventing unwanted electrical shocks by an animal trap and use of a shield in an electric animal trap**  
**Ловушка для животных для умерщвления животных, способ предотвращения нежелательного поражения электрическим током с помощью ловушки для животных и использование экрана в электрической ловушке для животных**
- 
- (21) e 2022 0121 (13) A1  
 (51) Int.Cl.: A01N 59/16 (2006.01.01)  
           A01N 25/04 (2006.01.01)  
 (96) 19721834.0, 2019.04.03  
 (87) WO 2020/201814, 2020.10.08  
 (71) CLEARLEAF INC., US  
 (72) BUCHERT Agustin, CR; WISCOVITCH Robin, US; PRATT Lawrence, US
- (54) **Compoziții pe bază de argint coloidal și procedee de utilizare a acestora pentru prevenirea și controlul bolilor plantelor**  
**Colloidal silver-based compositions and methods of use thereof for preventing and controlling plant diseases**

Композиции на основе коллоидного серебра и способы их применения для профилактики и борьбы с болезнями растений

- (21) **e 2022 0122 (13) A1**  
 (51) **Int.Cl.:** *H02K 33/02* (2006.01.01)  
*H02K 33/16* (2006.01.01)  
 (96) 19726479.9, 2019.04.05  
 (87) WO 2020/201817, 2020.10.08  
 (71) GENERGO S.R.L., IT  
 (72) TIRELLA Vincenzo, CH; BRUNETTI Simone, IT  
 (54) **Sistem de generare a deplasării liniare**  
**System for generating a linear movement**  
**Система генерации линейного перемещения**

- (21) **e 2022 0123 (13) A1**  
 (51) **Int.Cl.:** *B29C 51/30* (2006.01.01)  
*B29C 51/32* (2006.01.01)  
*B26F 1/38* (2006.01.01)  
*B29C 51/04* (2006.01.01)  
*B29L 31/00* (2006.01.01)  
*B29L 23/18* (2006.01.01)  
 (96) 19733894.0, 2019.04.24  
 (87) WO 2020/218932, 2020.10.29  
 (71)(72) DRAGULINESCU Ionel-Dan, RO  
 (54) **Presformă cu mai multe cavități pentru o mașină de termoformare utilizată în termoformarea continuă în serie mare a produselor din tablă de plastic subțire**  
**Multi-cavity mould for a thermoforming machine used in the process of high-volume, continuous thermoforming of thin-gauge plastic products**  
**Многополостная пресс-форма для термоформовочной машины, используемой в процессе крупносерийного непрерывного термоформования тонколистовых пластиковых изделий**

- (21) **e 2022 0124 (13) A1**  
 (51) **Int.Cl.:** *A61K 38/26* (2006.01.01)  
*C07K 14/605* (2006.01.01)  
*A61K 9/00* (2006.01.01)  
*B05B 11/06* (2006.01.01)  
*A61M 15/00* (2006.01.01)  
*G09B 23/28* (2006.01.01)  
*B65D 81/26* (2006.01.01)  
*B05B 11/00* (2006.01.01)  
 (96) 19782871.8, 2019.09.23  
 (87) WO 2020/204991, 2020.10.08  
 (31) 201962826093P  
 (32) 2019.03.29  
 (33) US  
 (71) ELI LILLY AND COMPANY, US  
 (72) ARNETT Jaime Ray, US; SNOW Andrew Thomas, US  
 (54) **Sisteme și procedee de livrare a medicamentelor**  
**Medication delivery systems and methods**  
**Системы и способы доставки лекарственных средств**

- (21) **e 2022 0125 (13) A1**  
 (51) **Int.Cl.:** *A61K 38/26* (2006.01.01)  
*A61P 9/00* (2006.01.01)  
*A61P 3/10* (2006.01.01)  
*A61K 45/06* (2006.01.01)  
 (96) 19812886.0, 2019.11.04  
 (87) WO 2020/204998, 2020.10.08  
 (31) 201962829717P  
 (32) 2019.04.05  
 (33) US  
 (71) ELI LILLY AND COMPANY, US  
 (72) RIESMEYER Jeffrey S., US; WOODWARD David Bradley, US  
 (54) **Utilizări terapeutice ale dulaglutidei**  
**Therapeutic uses of dulaglutide**  
**Терапевтические применения дулаглутида**

- (21) **e 2022 0126 (13) A1**  
 (51) **Int.Cl.:** *G01N 1/30* (2006.01.01)  
*G01N 1/31* (2006.01.01)  
*G01N 15/06* (2006.01.01)  
*G01N 1/38* (2006.01.01)  
*G01N 15/00* (2006.01.01)  
*G01N 15/14* (2006.01.01)  
 (96) 20215641.0, 2020.12.18  
 (97) 3842782, 2021.06.30



- (31) 201962954299P  
 (32) 2019.12.27  
 (33) US  
 (71) BECKMAN COULTER INC., US  
 (72) FERNANDEZ DE CASTRO Juan, US; GUTIERREZ William, US; ADELMANN Martin, US; CANO Jose, US; STATLER Eric, US
- (54) **Instrument pentru prepararea probelor**  
**Sample preparation instrument**  
**Прибор для приготовления проб**
- 
- (21) **e 2022 0127 (13) A1**  
 (51) **Int.Cl.:** *C07D 401/14* (2006.01.01)  
*C07D 405/14* (2006.01.01)  
*C07D 413/14* (2006.01.01)  
*C07D 403/14* (2006.01.01)  
*C07D 417/14* (2006.01.01)  
*C07D 498/04* (2006.01.01)  
*A61P 35/00* (2006.01.01)  
*A61K 31/444* (2006.01.01)  
 (96) 20711972.8, 2020.03.24  
 (87) WO 2020/193511, 2020.10.01  
 (31) 201962823708P; 19167820  
 (32) 2019.03.26; 2019.04.08  
 (33) US; EP  
 (71) JANSSEN PHARMACEUTICA NV, BE  
 (72) MEVELLEC Laurence Anne, FR; VIALARD Jorge Eduardo, BE; COUPA Sophie, FR; ADELINET Christophe Denis Pascal, FR; WROBLOWSKI Berthold, BE; EDWARDS James Patrick, US
- (54) **Inhibitori ai HPK1**  
**HPK1 inhibitors**  
**Ингибиторы HPK1**
- 
- (21) **e 2022 0128 (13) A1**  
 (51) **Int.Cl.:** *C07D 471/04* (2006.01.01)  
*A61P 35/00* (2006.01.01)  
*A61K 31/437* (2006.01.01)  
 (96) 20711974.4, 2020.03.24  
 (87) WO 2020/193512, 2020.10.01  
 (31) 201962823712P; 19167828  
 (32) 2019.03.26; 2019.04.08  
 (33) US; EP  
 (71) JANSSEN PHARMACEUTICA NV, BE  
 (72) MEVELLEC Laurence Anne, FR; VIALARD Jorge Eduardo, BE; COUPA Sophie, FR; ADELINET Christophe Denis Pascal, FR;
- WROBLOWSKI Berthold, BE; EDWARDS James Patrick, US
- (54) **Inhibitori biciclici ai HPK1**  
**Bicyclic HPK1 inhibitors**  
**Бициклические ингибиторы HPK1**
- 
- (21) **e 2022 0129 (13) A1**  
 (51) **Int.Cl.:** *C07D 487/04* (2006.01.01)  
*A61P 11/06* (2006.01.01)  
*A61P 11/10* (2006.01.01)  
*A61K 31/519* (2006.01.01)  
 (96) 20711985.0, 2020.03.24  
 (87) WO 2020/200918, 2020.10.08  
 (31) 19167245  
 (32) 2019.04.04  
 (33) EP  
 (71) CHIESI FARMACEUTICI S.P.A., IT  
 (72) BIAGETTI Matteo, IT; RONCHI Paolo, IT; FIORELLI Claudio, IT; BRUNO Paolo, IT
- (54) **Derivați de izocromen în calitate de inhibitori ai fosfoinozitud-3-kinazelor**  
**Isochromene derivatives as phosphoinositide 3-kinases inhibitors**  
**Производные изохромена в качестве ингибиторов фосфоинозитид-3-киназ**
- 
- (21) **e 2022 0130 (13) A1**  
 (51) **Int.Cl.:** *A61K 31/498* (2006.01.01)  
*A61P 35/00* (2006.01.01)  
*A61K 45/06* (2006.01.01)  
 (96) 20713656.5, 2020.03.27  
 (87) WO 2020/201138, 2020.10.08  
 (31) 19166429; 201962833395P  
 (32) 2019.03.29; 2019.04.12  
 (33) EP; US  
 (71) JANSSEN PHARMACEUTICA NV, BE  
 (72) DE PORRE Peter Marie Z., BE
- (54) **Inhibitori ai tirozinkinazei FGFR pentru tratamentul carcinomului urotelial**  
**FGFR tyrosine kinase inhibitors for the treatment of urothelial carcinoma**  
**Ингибиторы тирозинкиназы FGFR для лечения уротелиальной карциномы**
-

- (21) e 2022 0131 (13) A1  
 (51) Int.Cl.: A61P 25/28 (2006.01.01)  
           C07K 16/18 (2006.01.01)  
           A61K 39/00 (2006.01.01)  
 (96) 20714579.8, 2020.03.25  
 (87) WO 2020/193644, 2020.10.01  
 (31) 201962823785P  
 (32) 2019.03.26  
 (33) US  
 (71) JANSSEN PHARMACEUTICA NV, BE  
 (72) VAN BROECK Bianca, BE; MERCKEN Marc, BE; EDWARDS Wilson, US; SINGH Sanjaya, US; LUO Jinquan, US; LA PORTE Sherry, US; GANESAN Rajkumar, US; HUANG Chichi, US  
 (54) **Anticorpi anti-piroglutamat-amiloid- $\beta$  și utilizările acestora**  
**Antibodies to pyroglutamate amyloid- $\beta$  and uses thereof**  
**Антитела к пироглутамат-амилоиду- $\beta$  и их применения**

- (21) e 2022 0132 (13) A1  
 (51) Int.Cl.: C07K 16/08 (2006.01.01)  
           A61P 31/20 (2006.01.01)  
 (96) 20715053.3, 2020.03.27  
 (87) WO 2020/193745, 2020.10.01  
 (31) 201904328  
 (32) 2019.03.28  
 (33) GB  
 (71) IMMUNOCORE LIMITED, GB  
 (72) CONNOLLY Mary Marguerita, GB; TORREÑO Sara Crespillo, GB; SUCKLING Richard, GB; DEMBEK Marcin, GB; DONOSO Jose, GB; WIEDERHOLD Katrin, GB; KNOX Andrew, GB  
 (54) **Molecule de legare specifice pentru proteina învelișului VHB**  
**Binding molecules specific for HBV envelope protein**  
**Связывающие молекулы, специфичные для белка оболочки ВГВ**

- (21) e 2022 0133 (13) A1  
 (51) Int.Cl.: C07D 471/04 (2006.01.01)  
           A61P 31/18 (2006.01.01)  
           A61K 31/662 (2006.01.01)  
 (96) 20715295.0, 2020.03.24  
 (87) WO 2020/200900, 2020.10.08  
 (31) 201904373

- (32) 2019.03.29  
 (33) GB  
 (71) GALAPAGOS N.V., BE  
 (72) MAMMOLITI Oscar, BE; JARY Hélène Marie, FR; ORSULIC Mislav, HR; VRBAN Denana, HR; KOMAC Marijana, HR; BRYS Reginald Christophe Xavier, BE; AKKARI Rhalid, FR  
 (54) **Noi compuși și compozițiile farmaceutice ale acestora pentru tratamentul tulburărilor inflamatorii**  
**Novel compounds and pharmaceutical compositions thereof for the treatment of inflammatory disorders**  
**Новые соединения и их фармацевтические композиции для лечения воспалительных расстройств**

- (21) e 2022 0134 (13) A1  
 (51) Int.Cl.: C12Q 1/689 (2018.01.01)  
           C12Q 1/04 (2006.01.01)  
 (96) 20715382.6, 2020.04.02  
 (87) WO 2020/201457, 2020.10.08  
 (31) 19167114; 19167118; 201909052; 201915143; 201915156  
 (32) 2019.04.03; 2019.04.03; 2019.06.24; 2019.10.18; 2019.10.18  
 (33) EP; EP; GB; GB; GB  
 (71) 4D PHARMA CORK LIMITED, IE  
 (72) O'TOOLE Paul, IE; SHANAHAN Fergus, IE; JEFFERY Ian, IE; O'HERLIHY Eileen, IE; DAS Anubhav, IE  
 (54) **Metode de diagnostic al bolilor**  
**Methods of diagnosing disease**  
**Методы диагностики заболеваний**

- (21) e 2022 0135 (13) A1  
 (51) Int.Cl.: C12Q 1/689 (2018.01.01)  
           C12Q 1/04 (2006.01.01)  
 (96) 20715383.4, 2020.04.02  
 (87) WO 2020/201458, 2020.10.08  
 (31) 19167114; 19167118; 201909052; 201915143; 201915156  
 (32) 2019.04.03; 2019.04.03; 2019.06.24; 2019.10.18; 2019.10.18  
 (33) EP; EP; GB; GB; GB  
 (71) 4D PHARMA CORK LIMITED, IE  
 (72) O'TOOLE Paul, IE; SHANAHAN Fergus, IE; JEFFERY Ian, IE; O'HERLIHY Eileen, IE; DAS Anubhav, IE

- (54) **Metode de diagnostic al bolilor**  
**Methods of diagnosing disease**  
**Методы диагностики заболеваний**

(21) **e 2022 0136 (13) A1**

(51) **Int.Cl.:** *F27D 25/00* (2010.01.01)  
*F27D 17/00* (2006.01.01)

(96) 20715454.3, 2020.03.06

(87) WO 2020/183323, 2020.09.17

(31) 201900003401

(32) 2019.03.08

(33) IT

(71) FARE S.R.L., IT

(72) BUGNO Riccardo, IT

- (54) **Mașină pentru curățarea camerelor cuptoarelor de recuperare pentru producerea obiectelor de sticlă**  
**Machine for cleaning furnace regeneration chambers for the production of glassware**  
**Машина для очистки камер регенеративных печей для производства стеклоизделий**

(21) **e 2022 0137 (13) A1**

(51) **Int.Cl.:** *C07K 1/22* (2006.01.01)  
*C07K 1/34* (2006.01.01)  
*C07K 1/36* (2006.01.01)

(96) 20716409.6, 2020.03.25

(87) WO 2020/200980, 2020.10.08

(31) 1900112

(32) 2019.04.04

(33) HU

(71) RICHTER GEDEON NYRT., HU

(72) KESZEY Zsuzsanna, HU; SÜTÖ Zoltán, HU

- (54) **Îmbunătățirea cromatografiei de afinitate a imunoglobulinelor prin utilizarea floculării precaptură**  
**Improvement of affinity chromatography of immunoglobulins by using pre-capture flocculation**  
**Усовершенствование аффинной хроматографии иммуноглобулинов за счет использования преулавливающей флокуляции**

(21) **e 2022 0138 (13) A1**

(51) **Int.Cl.:** *A61K 31/506* (2006.01.01)  
*A61K 31/4965* (2006.01.01)  
*A61K 31/4985* (2006.01.01)  
*A61K 31/519* (2006.01.01)  
*A61K 31/5575* (2006.01.01)  
*A61K 31/5578* (2006.01.01)  
*A61K 45/06* (2006.01.01)  
*A61P 1/16* (2006.01.01)  
*A61P 11/00* (2006.01.01)

(96) 20717158.8, 2020.04.03

(87) WO 2020/201479, 2020.10.08

(31) 201962830008P

(32) 2019.04.05

(33) US

(71) ACTELION PHARMACEUTICALS LTD, CH

(72) PERCHENET Loïc, CH; COTTREEL Emmanuelle, CH

- (54) **Macitentan pentru utilizare în tratamentul hipertensiunii portopulmonare**  
**Macitentan for use in treating portopulmonary hypertension**  
**Мацитентан для применения в лечении портопультмональной гипертензии**

(21) **e 2022 0139 (13) A1**

(51) **Int.Cl.:** *C07D 401/14* (2006.01.01)  
*C07D 403/04* (2006.01.01)  
*C07D 451/04* (2006.01.01)  
*C07D 471/10* (2006.01.01)  
*C07D 491/107* (2006.01.01)  
*C07D 519/00* (2006.01.01)  
*A61K 31/53* (2006.01.01)  
*A61P 35/00* (2006.01.01)  
*C07D 513/10* (2006.01.01)

(96) 20718387.2, 2020.03.30

(87) WO 2020/201991, 2020.10.08

(31) 201962828356P; 202062992558P

(32) 2019.04.02; 2020.03.20

(33) US; US

(71) ARRAY BIOPHARMA, INC., US

(72) BLAKE James F., US; BOYS Mark Laurence, US; CHICARELLI Mark Joseph, US; COOK Adam W., US; ELSAYED Mohamed S. A., US; FELL Jay Bradford, US; FISCHER John P., US; HINKLIN Ronald Jay, US; JIANG Yutong, US; MCNULTY Oren T., US; MEJIA Macedonio J., US; RODRIGUEZ Martha E., US; WONG Christina E., US

- (54) **Inhibitori ai proteintirozinfosfatazei**  
**Protein tyrosine phosphatase inhibitors**  
**Ингибиторы протеинтирозинфосфатазы**

- (21) e 2022 0140 (13) A1  
 (51) Int.Cl.: C07H 19/10 (2006.01.01)  
 C07H 19/20 (2006.01.01)  
 A61K 31/7052 (2006.01.01)  
 A61P 35/00 (2006.01.01)
- (96) 20718737.8, 2020.04.01  
 (87) WO 2020/201751, 2020.10.08  
 (31) 201904544  
 (32) 2019.04.01  
 (33) GB  
 (71) NUCANA PLC, GB  
 (72) GRIFFITH Hugh, GB; SERPI Michaela, GB; PERTUSATI Fabrizio, GB; SLUSARCZYK Magdalena, GB; DI CIANO Samuele, GB
- (54) **Sare de trifosfatfosforamidați ai nucleotide-  
 lor în calitate de compuși anticanceroși**  
**Salt of triphosphate phosphoramidates of  
 nucleotides as anticancer compounds**  
**Соль трифосфатфосфорамидатов нуклеотидов в качестве противораковых соединений**
- 
- (21) e 2022 0141 (13) A1  
 (51) Int.Cl.: A61K 31/7125 (2006.01.01)  
 A61P 21/00 (2006.01.01)  
 A61P 43/00 (2006.01.01)  
 A61K 9/00 (2006.01.01)
- (96) 20719076.0, 2020.03.25  
 (87) WO 2020/198268, 2020.10.01  
 (31) 201962825573P; 201962902518P  
 (32) 2019.03.28; 2019.09.19  
 (33) US; US  
 (71) SAREPTA THERAPEUTICS, INC., US  
 (72) KAYE Edward M., US
- (54) **Metode de tratament al distrofiei musculare  
 cu casimersen**  
**Methods for treating muscular dystrophy  
 with casimersen**  
**Методы лечения мышечной дистрофии  
 казимерсеном**
- 
- (21) e 2022 0142 (13) A1  
 (51) Int.Cl.: A61P 35/00 (2006.01.01)  
 A61K 31/675 (2006.01.01)  
 C07F 9/6561 (2006.01.01)
- (96) 20719095.0, 2020.03.26  
 (87) WO 2020/198435, 2020.10.01  
 (31) 201962823949P; 201962884995P
- (32) 2019.03.26; 2019.08.09  
 (33) US; US  
 (71) THE REGENTS OF THE UNIVERSITY OF MICHIGAN, US  
 (72) WANG Shaomeng, US; ZHOU Haibin, US; XU Renqi, US; BAI Longchuan, US; MCEACHERN Donna, US; STUCKEY Jeanne, US; YANG Chao-Yie, US
- (54) **Agenți micromoleculari de degradare a  
 STAT3**  
**Small molecule degraders of STAT3**  
**Низкомолекулярные агенты деградации  
 STAT3**
- 
- (21) e 2022 0143 (13) A1  
 (51) Int.Cl.: A61M 5/315 (2006.01.01)  
 A61M 5/24 (2006.01.01)
- (96) 20719829.2, 2020.03.19  
 (87) WO 2020/205255, 2020.10.08  
 (31) 201962826232P  
 (32) 2019.03.29  
 (33) US  
 (71) ELI LILLY AND COMPANY, US  
 (72) JUDSON Jared Alden, US
- (54) **Dispozitiv de livrare a medicamentelor cu  
 sistem de dozare cu angrenaje**  
**Medication delivery device with gear set  
 dosage system**  
**Устройство доставки лекарств с  
 шестеренчатой дозирующей системой**
- 
- (21) e 2022 0144 (13) A1  
 (51) Int.Cl.: A61P 3/02 (2006.01.01)  
 A61P 19/08 (2006.01.01)  
 A61P 3/12 (2006.01.01)  
 A61P 13/02 (2006.01.01)
- (96) 20719891.2, 2020.03.27  
 (87) WO 2020/205523, 2020.10.08  
 (31) 201962826199P  
 (32) 2019.03.29  
 (33) US  
 (71) ATARGA, LLC, US  
 (72) JAYARAMAN Akila, US; PAINTAL Akshay, US
- (54) **Anticorp anti-FGF23**  
**Anti FGF23 antibody**  
**Антитело против FGF23**

- (21) e 2022 0145 (13) A1  
 (51) Int.Cl.: C07D 519/04 (2006.01.01)  
 C07D 487/04 (2006.01.01)  
 C07D 471/04 (2006.01.01)  
 A61K 31/5517 (2006.01.01)  
 A61K 31/5513 (2006.01.01)  
 A61P 35/00 (2006.01.01)  
 (96) 20719895.3, 2020.03.27  
 (87) WO 2020/205564, 2020.10.08  
 (31) 201962825954P  
 (32) 2019.03.29  
 (33) US  
 (71) IMMUNOGEN, INC., US  
 (72) CHARI Ravi V.J., US; MILLER Michael Louis, US; SHIZUKA Manami, US; ARCHER Katie Elizabeth, US; REID Emily Elizabeth, US  
 (54) **Derivați citotoxici de bis-benzodiazepină și conjugatele acestora cu agenți de legare a celulelor pentru inhibarea creșterii anormale a celulelor sau pentru tratarea bolilor proliferative**  
 Cytotoxic bis-benzodiazepine derivatives and conjugates thereof with cell-binding agents for inhibiting abnormal cell growth or for treating proliferative diseases  
 Цитотоксические производные бис-бензодиазепина и их конъюгаты с клеточно-связывающими агентами для ингибирования аномального роста клеток или для лечения пролиферативных заболеваний
- 
- (21) e 2022 0146 (13) A1  
 (51) Int.Cl.: A61K 31/498 (2006.01.01)  
 A61P 35/00 (2006.01.01)  
 (96) 20720283.9, 2020.03.27  
 (87) WO 2020/205493, 2020.10.08  
 (31) 19166428; 19188971  
 (32) 2019.03.29; 2019.07.30  
 (33) EP; EP  
 (71) JANSSEN PHARMACEUTICA NV, BE  
 (72) O'HAGAN Anne Elizabeth, US; SANTIAGO-WALKER Ademi Elena, US; AVADHANI Anjali Narayan, US  
 (54) **Inhibitori ai tirozinkinazei FGFR pentru tratamentul carcinomului urotelial**  
 FGFR tyrosine kinase inhibitors for the treatment of urothelial carcinoma  
 Ингибиторы тирозинкиназы FGFR для лечения уротелиальной карциномы
- 
- (21) e 2022 0147 (13) A1  
 (51) Int.Cl.: A61P 25/00 (2006.01.01)  
 A61K 31/713 (2006.01.01)  
 A61P 25/28 (2006.01.01)  
 C12N 9/22 (2006.01.01)  
 C12N 15/113 (2010.01.01)  
 (96) 20720292.0, 2020.03.27  
 (87) WO 2020/198697, 2020.10.01  
 (31) 201962825637P  
 (32) 2019.03.28  
 (33) US  
 (71) INTELLIA THERAPEUTICS, INC., US  
 (72) CHANG Yong, US; ALEXANDER Seth C., US; WOOD Kristy M., US; KANJOLIA Arti Mahendra Prakash, US; ODATE Shobu, US; SEITZER Jessica Lynn, US; LESCARBEAU Reynald Michael, US; STRAPPS Walter, US  
 (54) **Compoziții și procedee care conțin un ARN ghidat de TTR și o polinucleotidă care codifică un agent de legare a ADN ghidat de ARN**  
 Compositions and methods comprising a TTR guide RNA and a polynucleotide encoding an RNA-guided DNA binding agent  
 Композиции и способы, содержащие направляющую РНК ТТР и полинуклеотид, кодирующий ДНК-связывающий агент, направляемый РНК
- 
- (21) e 2022 0148 (13) A1  
 (51) Int.Cl.: A61P 25/28 (2006.01.01)  
 C07D 215/227 (2006.01.01)  
 C07D 233/74 (2006.01.01)  
 C07D 311/08 (2006.01.01)  
 C07D 405/12 (2006.01.01)  
 C07D 407/12 (2006.01.01)  
 C07D 471/10 (2006.01.01)  
 C07D 495/10 (2006.01.01)  
 C07D 519/00 (2006.01.01)  
 A61P 7/00 (2006.01.01)  
 A61K 31/352 (2006.01.01)  
 A61K 31/4166 (2006.01.01)  
 (96) 20720297.9, 2020.03.29  
 (87) WO 2020/205683, 2020.10.08  
 (31) 201962826476P  
 (32) 2019.03.29  
 (33) US  
 (71) THE SCRIPPS RESEARCH INSTITUTE, US  
 (72) KELLY Jeffery W., US; MORGAN Gareth John, US; YAN Nicholas Lok, US; PETRASSI Hank Michael James, US

- (54) **Derivați de benzopiran și imidazol utili pentru stabilizarea lanțurilor ușoare de imunoglobuline amiloidogenice**  
**Benzopyrane and imidazole derivatives useful for the stabilization of amyloidogenic immunoglobulin light chains**  
**Производные бензопирана и имидазола, полезные для стабилизации легких цепей амилоидогенных иммуноглобулинов**
- 
- (21) **e 2022 0149 (13) A1**  
(51) **Int.Cl.:** **A61K 31/00** (2006.01.01)  
**A61K 31/713** (2006.01.01)  
**A61P 25/00** (2006.01.01)  
**A61P 25/28** (2006.01.01)  
**C12N 9/00** (2006.01.01)  
**C12N 9/22** (2006.01.01)  
**C12N 15/11** (2006.01.01)  
**C12N 15/113** (2010.01.01)
- (96) 20720676.4, 2020.03.27  
(87) WO 2020/198706, 2020.10.01  
(31) 201962825637P; 201962825676P  
(32) 2019.03.28; 2019.03.28  
(33) US; US  
(71) INTELLIA THERAPEUTICS, INC., US  
(72) CHANG Yong, US; ALEXANDER Seth C., US; WOOD Kristy M., US; KANJOLIA Arti Mahendra Prakash, US; ODATE Shobu, US; SEITZER Jessica Lynn, US; LESCARBEAU Reynald Michael, US; STRAPPS Walter, US
- (54) **Compoziții și procedee pentru editarea genei TTR și tratarea amiloidozei ATTR, care conțin un corticosteroid sau utilizarea acestuia**  
**Compositions and methods for TTR gene editing and treating ATTR amyloidosis comprising a corticosteroid or use thereof**  
**Композиции и способы редактирования гена TTR и лечения амилоидоза ATTR, включающие кортикостероид или его применение**
- 
- (21) **e 2022 0150 (13) A1**  
(51) **Int.Cl.:** **C12N 15/10** (2006.01.01)  
**A61K 48/00** (2006.01.01)  
**C12P 19/34** (2006.01.01)  
**C12N 15/67** (2006.01.01)
- (96) 20721030.3, 2020.03.27  
(87) WO 2020/198641, 2020.10.01  
(31) 201962825656P
- (32) 2019.03.28  
(33) US  
(71) INTELLIA THERAPEUTICS, INC., US  
(72) MURRAY Bradley Andrew, US; DOMBROWSKI Christian, US; ALEXANDER Seth C., US
- (54) **Polinucleotide, compoziții și procedee de exprimare a polipeptidelor**  
**Polynucleotides, compositions, and methods for polypeptide expression**  
**Полинуклеотиды, композиции и способы экспрессии полипептидов**
- 
- (21) **e 2022 0151 (13) A1**  
(51) **Int.Cl.:** **A61K 39/02** (2006.01.01)
- (96) 20721034.5, 2020.03.27  
(87) WO 2020/205584, 2020.10.08  
(31) 201962828364P  
(32) 2019.04.02  
(33) US  
(71) VAXCYTE, INC., US  
(72) KAPOOR Neeraj, US; FAIRMAN Jeffery, US
- (54) **Sinteză acelulară optimizată a antigenului plasmidic invaziv B, compoziții asociate și procedee de utilizare**  
**Optimized cell-free synthesis of invasion plasmid antigen B and related compositions and methods of use**  
**Оптимизированный бесклеточный синтез инвазивного плазмидного антигена B, связанные с ним композиции и способы применения**
- 
- (21) **e 2022 0152 (13) A1**  
(51) **Int.Cl.:** **C07K 16/28** (2006.01.01)
- (96) 20721354.7, 2020.04.02  
(87) WO 2020/206063, 2020.10.08  
(31) 201962828601P  
(32) 2019.04.03  
(33) US  
(71) GENZYME CORPORATION, US  
(72) QIU HuaWei, US
- (54) **Polipeptide de legare anti-alfa-beta-TCR cu fragmentare redusă**  
**Anti-alpha beta TCR binding polypeptides with reduced fragmentation**

**Анти-альфа-бета-TCR-связывающие полипептиды со сниженной фрагментацией**

- 
- (21) **e 2022 0153 (13) A1**  
 (51) **Int.Cl.:** **C12N 9/16** (2006.01.01)  
**A61K 47/68** (2017.01.01)  
**C07K 16/28** (2006.01.01)  
**A61P 3/00** (2006.01.01)  
 (96) 20721359.6, 2020.04.03  
 (87) WO 2020/206320, 2020.10.08  
 (31) 201962828859P; 201962832032P  
 (32) 2019.04.03; 2019.04.10  
 (33) US; US  
 (71) DENALI THERAPEUTICS INC., US  
 (72) ANDERSEN Dana, US; CATHERMAN Adam, US; GIESE Tina, US; KANNAN Gunasekaran, US; KARIOLIS Mihalis, US; MAHON Cathal, US; PATEL Ankit, US  
 (54) **Formulări de molecule proteice care conțin iduronat 2-sulfatază**  
**Formulations of protein molecules comprising iduronate 2-sulfatase**  
**Составы белковых молекул, содержащие идуронат-2-сульфатазу**
- 

- (21) **e 2022 0154 (13) A1**  
 (51) **Int.Cl.:** **A61K 35/18** (2015.01.01)  
**A61P 7/06** (2006.01.01)  
**C12N 5/10** (2006.01.01)  
 (96) 20722023.7, 2020.03.31  
 (87) WO 2020/205838, 2020.10.08  
 (31) 201962828182P; 201962930846P; 201962944626P  
 (32) 2019.04.02; 2019.11.05; 2019.12.06  
 (33) US; US; US  
 (71) SANGAMO THERAPEUTICS, INC., US  
 (72) MILLER IV Weston P., US; TOMARO John, US; VAIDYA Sagar A., US; WALTERS Mark, US  
 (54) **Metode de tratament al beta-talasemiei**  
**Methods for the treatment of beta-thalassemia**  
**Методы лечения бета-талассемии**
- 

- (21) **e 2022 0155 (13) A1**  
 (51) **Int.Cl.:** **C07K 14/475** (2006.01.01)  
**A61K 38/18** (2006.01.01)  
**A61P 9/00** (2006.01.01)  
 (96) 20722024.5, 2020.03.31  
 (87) WO 2020/205840, 2020.10.08  
 (31) 201962827386P  
 (32) 2019.04.01  
 (33) US  
 (71) ELI LILLY AND COMPANY, US  
 (72) DAY Jonathan Wesley, US; HEUER Josef George, US; MUPPIDI Avinash, US; NI Wei, US; PANCOOK James David, US  
 (54) **Compuși de neuregulină-4 și procedee de utilizare**  
**Neuregulin-4 compounds and methods of use**  
**Соединения нейрегулина-4 и способы применения**
- 

- (21) **e 2022 0156 (13) A1**  
 (51) **Int.Cl.:** **A61P 11/00** (2006.01.01)  
**C07D 239/69** (2006.01.01)  
**C07D 515/08** (2006.01.01)  
 (96) 20722087.2, 2020.04.02  
 (87) WO 2020/206080, 2020.10.08  
 (31) 201962828699P  
 (32) 2019.04.03  
 (33) US  
 (71) VERTEX PHARMACEUTICALS INCORPORATED, US  
 (72) HADIDA RUAH Sara Sabina, US; ISHIHARA Yoshihiro, US; KRENITSKY Paul, US; MCCARTNEY Jason, US; MELILLO Vito, US; MILLER Mark Thomas, US; SILINA Alina, US; UY Johnny, US; ZHOU Jinglan, US  
 (54) **Agenți modulatori ai regulatorului conductanței transmembranare în fibroza chistică**  
**Cystic fibrosis transmembrane conductance regulator modulating agents**  
**Агенты-модуляторы регулятора трансмембранной проводимости при муковисцидозе**
-

- (21) e 2022 0157 (13) A1  
 (51) Int.Cl.: **B26D 7/01** (2006.01.01)  
**B26F 1/04** (2006.01.01)  
 (96) 20722440.3, 2020.04.01  
 (87) WO 2020/200345, 2020.10.08  
 (31) 202019001572U  
 (32) 2019.04.05  
 (33) DE  
 (71) WISTA WERKZEUGFERTIGUNGS-GMBH, DE  
 (72) STAUDINGER Gerd, DE; FUCHS Alexander, DE  
 (54) **Mașină de ștanțat/perforat și sistem de prelucrare care conține un mecanism cu cadru pentru prinderea blocului de material**  
**Punching/perforation machine and processing system comprising a frame mechanism for clamping the material unit**  
**Пробивной/перфорационный станок и система обработки, включающая рамный механизм для зажима блока материала**

- (21) e 2022 0158 (13) A1  
 (51) Int.Cl.: **B26F 1/04** (2006.01.01)  
 (96) 20722441.1, 2020.04.01  
 (87) WO 2020/200346, 2020.10.08  
 (31) 202019001573U  
 (32) 2019.04.05  
 (33) DE  
 (71) WISTA WERKZEUGFERTIGUNGS-GMBH, DE  
 (72) STAUDINGER Gerd, DE; FUCHS Alexander, DE  
 (54) **Mașină de ștanțat/perforat**  
**Punching/perforation machine**  
**Пробивной/перфорационный станок**

- (21) e 2022 0159 (13) A1  
 (51) Int.Cl.: **A61K 48/00** (2006.01.01)  
**C12N 15/113** (2010.01.01)  
 (96) 20722705.9, 2020.03.25  
 (87) WO 2020/198403, 2020.10.01  
 (31) 201962823573P  
 (32) 2019.03.25  
 (33) US  
 (71) FLAGSHIP PIONEERING INNOVATIONS VI, LLC, US

- (72) KAHVEJIAN Avak, US; PLUGIS Nicholas McCartney, US; DE BOER Alexandra Sophie, US; CIFUENTES-ROJAS Catherine, US; PAEK Ki Young, US  
 (54) **Compoziții care conțin poliribonucleotide circulare modificate și utilizările acestora**  
**Compositions comprising modified circular polyribonucleotides and uses thereof**  
**Композиции, содержащие модифицированные кольцевые полирибонуклеотиды, и их применения**

- (21) e 2022 0160 (13) A1  
 (51) Int.Cl.: **H02K 33/02** (2006.01.01)  
**H02K 33/16** (2006.01.01)  
 (96) 20723198.6, 2020.04.03  
 (87) WO 2020/202087, 2020.10.08  
 (31) PCT/IB2019/0527  
 (32) 2019.04.05  
 (33) WO  
 (71) GENERGO S.R.L., IT  
 (72) TIRELLA Vincenzo, CH; BRUNETTI Simone, IT  
 (54) **Sistem de generare a deplasării liniare**  
**System for generating a linear movement**  
**Система генерации линейного перемещения**

- (21) e 2022 0161 (13) A1  
 (51) Int.Cl.: **A63B 24/00** (2006.01.01)  
**A63B 69/20** (2006.01.01)  
**A63B 69/32** (2006.01.01)  
**A63B 71/06** (2006.01.01)  
**A63B 69/00** (2006.01.01)  
 (96) 20723527.6, 2020.04.02  
 (87) WO 2020/202065, 2020.10.08  
 (31) 201900005040  
 (32) 2019.04.03  
 (33) IT  
 (71) REAXING S.R.L., IT  
 (72) D'ALESIO Gionata, IT  
 (54) **Dispozitiv pentru efectuarea activităților motrice**  
**A device for performing motor activities**  
**Устройство для выполнения двигательных действий**



- (21) **e 2022 0162 (13) A1**  
 (51) **Int.Cl.:** *F25D 13/00* (2006.01.01)  
           *B65G 1/00* (2006.01.01)  
           *B65G 1/137* (2006.01.01)  
 (96) 20723618.3, 2020.04.03  
 (87) WO 2020/206263, 2020.10.08  
 (31) 201962828955P  
 (32) 2019.04.03  
 (33) US  
 (71) TRUMED SYSTEMS, INC., US  
 (72) SHULTZ Scott Edward, US; REGAS Kenneth A., US; ESCOBEDO Javier, US; ANDERSEN Brian Mikael, US  
 (54) **Stocare automată inteligentă a produselor**  
**Automated smart storage of products**  
**Автоматизированное интеллектуальное хранение продуктов**

- (21) **e 2022 0163 (13) A1**  
 (51) **Int.Cl.:** *G10D 3/13* (2020.01.01)  
 (96) 20731539.1, 2020.03.18  
 (87) WO 2020/194002, 2020.10.01  
 (31) 1900095; 2000031  
 (32) 2019.03.27; 2020.01.28  
 (33) HU; HU  
 (71)(72) TÓTH Károly, HU; VÁRDAI István, HU  
 (54) **Instrument cu arcuș**  
**Bowed instrument**  
**Смычковый инструмент**

- (21) **e 2022 0164 (13) A1**  
 (51) **Int.Cl.:** *A61F 9/00* (2006.01.01)  
 (96) 20777301.1, 2020.03.27  
 (87) WO 2020/198655, 2020.10.01  
 (31) 201962825176P; 202062993418P  
 (32) 2019.03.28; 2020.03.23  
 (33) US; US  
 (71) TEARCLEAR CORP., US  
 (72) GOLUB Howard L., US; VENKATESH Srin, US; BROWKA Edward, US; RANALLETTA Joe, US; NICHOLS Eli, US; SMITH Peter, US; MOSLER Theodore, US; BENOKRAITIS Kristin, US  
 (54) **Dispozitive și procedee pentru controlul fluxului formulărilor oftalmice**  
**Devices and methods for flow control of ophthalmic formulations**

**Устройства и способы контроля потока офтальмологических препаратов**

- (21) **e 2022 0165 (13) A1**  
 (51) **Int.Cl.:** *G01N 33/574* (2006.01.01)  
           *C12Q 1/6886* (2018.01.01)  
           *C12Q 1/6813* (2018.01.01)  
           *C12Q 1/6837* (2018.01.01)  
 (96) 20778134.5, 2020.03.24  
 (87) WO 2020/198229, 2020.10.01  
 (31) 201962824163P  
 (32) 2019.03.26  
 (33) US  
 (71) DERMTECH, INC., US  
 (72) DOBAK John Daniel III, US; JANSEN Burkhard, US; YAO Zuxu, US  
 (54) **Noi clasificatori de gene și utilizările acestora în cancerele de piele**  
**Novel gene classifiers and uses thereof in skin cancers**  
**Новые классификаторы генов и их применение при раке кожи**

- (21) **e 2022 0166 (13) A1**  
 (51) **Int.Cl.:** *A61K 39/395* (2006.01.01)  
           *C07K 16/28* (2006.01.01)  
           *A61P 17/06* (2006.01.01)  
 (96) 20781813.9, 2020.04.03  
 (87) WO 2020/202097, 2020.10.08  
 (31) 201962829282P  
 (32) 2019.04.04  
 (33) US  
 (71) JANSSEN BIOTECH, INC., US  
 (72) EBERWINE Ryan, US; FOURIE Anne, US; KIM Paul H., US; MANTHEY Carl L., US; ZHOU Hong, US  
 (54) **Anticorpi anti-HLA-C și utilizările acestora**  
**Anti-HLA-C antibodies and uses thereof**  
**Антитела против HLA-C и их применения**

- (21) **e 2022 0167 (13) A1**  
 (51) **Int.Cl.:** *C12Q 1/6886* (2018.01.01)  
           *C12N 5/00* (2006.01.01)  
           *C12Q 1/6876* (2018.01.01)  
 (96) 20782046.5, 2020.04.02  
 (87) WO 2020/206085, 2020.10.08

- (31) 201962830105P; 201962895364P  
 (32) 2019.04.05; 2019.09.03  
 (33) US; US  
 (71) DERMTECH, INC., US  
 (72) DOBAK John Daniel III, US; JANSEN Burkhard, US; YAO Zuxu, US; ROCK James, US  
 (54) **Noi clasificatori de gene pentru utilizare în monitorizarea daunelor UV**  
**Novel gene classifiers for use in monitoring UV damage**  
**Новые классификаторы генов для применения в мониторинге УФ-повреждений**
- 
- (72) BURNS Christopher J., US; ROSEN Lawrence, US; CONDON Stephen M., US; MESAROS Eugen F., US; ZULLI Allison L., US; TROUT Robert E. Lee, US; DENG Yijun, US; BOYD Steven A., US; SIMPSON Robert, US  
 (54) **Forme solide de inhibitor al beta-lactamazei livrat oral și utilizările acestora**  
**Solid forms of an orally-delivered beta-lactamase inhibitor and uses thereof**  
**Твердые формы перорально-доставленного ингибитора бета-лактамазы и их применения**
- 

- (21) **e 2022 0168 (13) A1**  
 (51) **Int.Cl.:** **C07D 487/04** (2006.01.01)  
**C07D 471/04** (2006.01.01)  
**C07D 498/04** (2006.01.01)  
**C07D 495/04** (2006.01.01)  
**C07D 513/04** (2006.01.01)  
**A61P 35/00** (2006.01.01)  
**A61K 31/4709** (2006.01.01)  
**A61K 31/519** (2006.01.01)  
**A61K 31/5365** (2006.01.01)  
 (96) 20782983.9, 2020.03.31  
 (87) WO 2020/205867, 2020.10.08  
 (31) 201962828282P; 201962877411P; 201962946649P  
 (32) 2019.04.02; 2019.07.23; 2019.12.11  
 (33) US; US; US  
 (71) ALIGOS THERAPEUTICS, INC., US  
 (72) VANDYCK Koen, US; RABOISSON Pierre Jean-Marie Bernard, US; DEVAL Jerome, US; BEIGELMAN Leonid, US; MCGOWAN David, US; DEBING Yannick, US  
 (54) **Compuși direcționați către PRMT5**  
**Compounds targeting PRMT5**  
**Соединения, нацеленные на PRMT5**
- 
- (21) **e 2022 0169 (13) A1**  
 (51) **Int.Cl.:** **A61K 31/69** (2006.01.01)  
**A61P 31/04** (2006.01.01)  
**C07F 5/02** (2006.01.01)  
 (96) 20782987.0, 2020.04.01  
 (87) WO 2020/205932, 2020.10.08  
 (31) 201962828349P  
 (32) 2019.04.02  
 (33) US  
 (71) VENATORX PHARMACEUTICALS, INC., US
- 
- (21) **e 2022 0170 (13) A1**  
 (51) **Int.Cl.:** **C07K 16/24** (2006.01.01)  
**A61K 38/13** (2006.01.01)  
**A61K 45/06** (2006.01.01)  
 (96) 20783329.4, 2020.04.03  
 (87) WO 2020/202106, 2020.10.08  
 (31) 201962829317P  
 (32) 2019.04.04  
 (33) US  
 (71) JANSSEN BIOTECH, INC., US  
 (72) CHEVRIER Marc, US; JORDAN Jarrat, US  
 (54) **Procedeu de administrare a anticorpului anti-IFN-alfa-omega**  
**Method of administration of an anti-IFN-alpha-omega antibody**  
**Способ введения антитела против IFN-альфа-омега**
- 
- (21) **e 2022 0171 (13) A1**  
 (51) **Int.Cl.:** **C07D 471/04** (2006.01.01)  
**C07D 487/04** (2006.01.01)  
**C07D 403/04** (2006.01.01)  
**C07D 473/16** (2006.01.01)  
**C07D 403/14** (2006.01.01)  
**C07D 403/12** (2006.01.01)  
**A61K 31/53** (2006.01.01)  
**A61K 31/519** (2006.01.01)  
**A61K 31/495** (2006.01.01)  
**A61P 35/00** (2006.01.01)  
 (96) 20783541.4, 2020.03.30  
 (87) WO 2020/200158, 2020.10.08  
 (31) 201910252714; 201910616031  
 (32) 2019.03.29; 2019.07.09  
 (33) CN; CN  
 (71) SHENZHEN FORWARD PHARMACEUTICALS CO., LTD., CN

- (72) ZHU Chenggang, CN; YANG Xuan, CN; ZHANG Chaochun, CN; TALLEY John J., CN; CHEN Chaole, CN; BAO Liming, CN; XU Lian-gliang, CN
- (54) **Derivați de amidă N-heteroaromatică pentru tratamentul cancerului**  
**N-heteroaromatic amide derivatives for treatment of cancer**  
**Производные N-гетероароматического амида для лечения рака**
- 
- (21) **e 2022 0172 (13) A1**  
(51) **Int.Cl.: A61K 39/395** (2006.01.01)  
**A61K 9/08** (2006.01.01)  
**A61K 47/18** (2017.01.01)  
**A61K 47/26** (2006.01.01)  
**A61K 47/12** (2006.01.01)  
**A61P 19/02** (2006.01.01)  
**A61P 1/00** (2006.01.01)  
**A61P 11/06** (2006.01.01)  
**A61P 37/08** (2006.01.01)  
**A61P 17/06** (2006.01.01)
- (96) 20783664.4, 2020.04.02  
(87) WO 2020/204765, 2020.10.08  
(31) 2019109641  
(32) 2019.04.02  
(33) RU  
(71) JOINT STOCK COMPANY „BIOCAD”, RU  
(72) CHERNIAEVA Ekaterina Valerevna, RU; LOMKOVA Ekaterina Aleksandrovna, RU; AR-TEMEVA Antonina Vasilevna, RU; EREMEEVA Anna Viktorovna, RU; IVANOV Roman Alekseevich, RU; RYAKHOVSKAYA Anastasiya Mikhajlovna, RU; SHITIKOVA Viktoriia Olegovna, RU; IAKOVLEV Aleksandr Olegovich, RU; MOROZOV Dmitry Valentinovich, RU
- (54) **Compoziție farmaceutică apoasă a anticorpului anti-IL17A și utilizarea acesteia**  
**Aqueous pharmaceutical composition of an anti-IL17A antibody and use thereof**  
**Водная фармацевтическая композиция анти-IL17A антитела и ее применение**
- 
- (21) **e 2022 0173 (13) A1**  
(51) **Int.Cl.: A61K 31/5377** (2006.01.01)  
**C07K 16/28** (2006.01.01)  
**C12N 5/00** (2006.01.01)
- (96) 20784056.2, 2020.04.02  
(87) WO 2020/206061, 2020.10.08  
(31) 201962830004P; 201962944485P  
(32) 2019.04.05; 2019.12.06  
(33) US; US  
(71) 2SEVENTY BIO, INC., US  
(72) FRIEDMAN Kevin, US; ALONZO Eric Scott, US  
(54) **Producerea celulelor CAR-T anti-BCMA**  
**Manufacturing anti-BCMA CAR T cells**  
**Производство анти-BCMA CAR-T клеток**
- 
- (21) **e 2022 0174 (13) A1**  
(51) **Int.Cl.: C12N 15/113** (2010.01.01)
- (96) 20784141.2, 2020.03.27  
(87) WO 2020/205463, 2020.10.08  
(31) 201962826521P; 201962877765P  
(32) 2019.03.29; 2019.07.23  
(33) US; US  
(71) IONIS PHARMACEUTICALS, INC., US  
(72) FREIER Susan M., US; BUI Huynh-Hoa, US; JAFAR-NEJAD Paymaan, US; RIGO Frank, US  
(54) **Compuși și procedee de modulare a UBE3A-ATS**  
**Compounds and methods for modulating UBE3A-ATS**  
**Соединения и способы модулирования UBE3A-ATS**
-

- (21) **e 2022 0175 (13) A1**
- (51) **Int.Cl.: C07D 207/34** (2006.01.01)  
**C07D 405/12** (2006.01.01)  
**C07D 417/12** (2006.01.01)  
**C07D 413/12** (2006.01.01)  
**C07D 401/12** (2006.01.01)  
**C07D 403/12** (2006.01.01)  
**C07D 405/14** (2006.01.01)  
**C07D 409/12** (2006.01.01)  
**C07D 487/04** (2006.01.01)  
**A61K 31/40** (2006.01.01)  
**A61K 31/4025** (2006.01.01)  
**A61K 31/407** (2006.01.01)  
**A61K 31/4155** (2006.01.01)  
**A61K 31/4178** (2006.01.01)  
**A61K 31/4192** (2006.01.01)  
**A61K 31/4245** (2006.01.01)  
**A61K 31/427** (2006.01.01)  
**A61K 31/4439** (2006.01.01)  
**A61K 31/506** (2006.01.01)  
**A61P 31/20** (2006.01.01)
- (96) 20784496.0, 2020.04.01
- (87) WO 2020/205934, 2020.10.08
- (31) 201962828919P; 201962932686P
- (32) 2019.04.03; 2019.11.08
- (33) US; US
- (71) ALIGOS THERAPEUTICS, INC., US; EMORY UNIVERSITY, US
- (72) VENDEVILLE Sandrine, US; SMITH David Bernard, US; BEIGELMAN Leonid, US; SEREBRYANY Vladimir, US; SCHINAZI Raymond F., US; AMBLARD Franck, US; BASSIT Leda, US
- (54) **Compuși pirolici**  
**Pyrrrole compounds**  
**Пиррольные соединения**
- 
- (21) **e 2022 0176 (13) A1**
- (51) **Int.Cl.: A61K 31/575** (2006.01.01)  
**C07D 401/14** (2006.01.01)
- (96) 20785175.9, 2020.04.06
- (87) WO 2020/206424, 2020.10.08
- (31) 201962830095P; 201962833331P;  
201962855259P; 201962860512P;  
201962875362P; 201962877051P;  
201962887872P; 201962926127P;  
201962932957P; 201962944810P;  
201962947310P; 201962949053P;  
202062967921P
- (32) 2019.04.05; 2019.04.12; 2019.05.31;  
2019.06.12; 2019.07.17; 2019.07.22;  
2019.08.16; 2019.10.25; 2019.11.08;  
2019.12.06; 2019.12.12; 2019.12.17;  
2020.01.30
- (33) US; US; US; US; US; US; US; US; US; US;  
US; US; US
- (71) KYMERA THERAPEUTICS, INC., US
- (72) MAINOLFI Nello, US; JI Nan, US; YANG Bin, US; ZHANG Yi, US
- (54) **Agenți de degradare a STAT și utilizările acestora**  
**STAT degraders and uses thereof**  
**Агенты разложения STAT и их применения**
-

## FF4A Brevete de invenție acordate / Granted patents for invention / Предоставленные патенты на изобретения

**O**rice persoană interesată are dreptul să ceară revocarea în tot sau în parte a hotărârii de acordare a brevetului în termen de 6 luni de la data publicării mențiunii privind acordarea brevetului. Opoziția se face în scris și motivat la AGEPI, în baza motivelor prevăzute de art. 57 alin. (2) din Legea nr. 50/2008 privind protecția invențiilor.

**A**ny person shall be entitled to request a full or partial revocation of any decision to grant a patent within 6 months as from the date of publication of the mention of the grant of the patent. The opposition shall be reasoned and filed in writing with AGEPI according to the provisions of Article 57(2) of the Law No. 50/2008 on the Protection of Inventions.

**Л**юбое лицо вправе подать в AGEPI мотивированное возражение о полном или частичном аннулировании решения о предоставлении патента в течение 6 месяцев с даты публикации сведений о предоставлении патента. Возражение подается в письменной форме на основании мотивов, предусмотренных в части (2) ст. 57 Закона № 50/2008 об охране изобретений.

- (11) 4788 (13) B1  
 (51) Int. Cl.: A61K 31/454 (2006.01)  
 A61P 21/00 (2006.01)  
 A61P 17/06 (2006.01)  
 A61P 19/02 (2006.01)  
 A61P 29/00 (2006.01)
- (21) a 2020 0027  
 (22) 2018.03.06  
 (31) 2017131435  
 (32) 2017.09.07  
 (33) RU  
 (85) 2020.04.06  
 (86) PCT/RU2018/000135, 2018.03.06  
 (87) WO 2019/050429 A1, 2019.03.14  
 (71)(73) OBSHESTVO S OGRANICHENNOI OT-  
 VETSTVENNOSTIYU "PHARMENTERPRIS-  
 ES", RU  
 (72) NEBOLSIN Vladimir, RU; RYDLOVSKAYA  
 Anastasia, RU  
 (74) LAZICOV Tatiana  
 (54) **Utilizarea derivatului de glutarimidă pentru  
 tratarea afecțiunilor, legate de activitatea  
 aberantă a citokinelor**  
 (57) Invenția se referă la medicină, în special la  
 prevenirea și/sau tratamentul afecțiunilor le-  
 gate de activitatea aberantă a fractalkinei și a  
 proteinelor chemoattractante monocitare 1-4  
 (CCL2, CCL7, CCL8, CCL13), preponderent,  
 la tratamentul alveolitei, sindromului algic, fe-  
 brei și temperaturii înalte, artritei reumatoide,  
 precum și a altor boli, utilizând compusul 1-(2-(1H-  
 imidazol-4-il)etil)piperidin-2,6-dionei

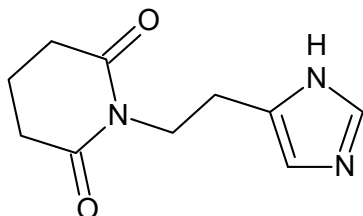

sau sarea acceptabilă farmaceutic sau solva-  
 tul acestuia.

Compusul dat, precum și sărurile lui acceptabi-  
 le farmaceutic, sunt extrem de eficiente în inhi-  
 barea activității enzimei glutaminilciclază, im-  
 plicate, în particular, în procesele de modificare  
 post-tranlațională a citokinelor menționate.

Revendicări: 10

- \*  
\* \*
- (54) **Use of a glutarimide derivative to treat di-  
 seases related to the aberrant activity of  
 cytokines**  
 (57) The invention relates to medicine, in particular  
 for the prevention and/or treatment of disea-  
 ses related to the aberrant activity of fractalki-  
 ne and monocyte chemoattractant proteins 1-

4 (CCL2, CCL7, CCL8, CCL13), preferably  
 the treatment of alveolitis, pain syndrome,  
 fever and pyrexia, rheumatoid arthritis, and  
 other diseases, using the compound 1-(2-(1H-  
 imidazol-4-yl)ethyl)piperidine-2,6-dione

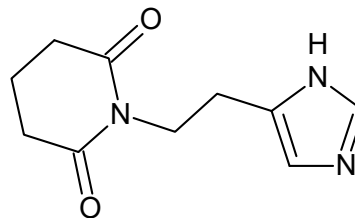

or a pharmaceutically acceptable salt or sol-  
 vate thereof.

The present compound and pharmaceutically  
 acceptable salts thereof are highly effective in  
 inhibiting the activity of the glutaminyl cyclase  
 enzyme, which is involved in particular in pro-  
 cesses of post-translational modification of  
 the above-mentioned cytokines.

Claims: 10

- \*  
\* \*
- (54) **Применение производного glutarимида  
 для лечения заболеваний, связанных с  
 aberrантной активностью цитокинов**  
 (57) Изобретение относится к медицине, в  
 частности для предупреждения и/или  
 лечения заболеваний, связанных с  
 aberrантной активностью фрактакина и  
 моноцитарных хемоаттрактантных белков  
 1-4 (CCL2, CCL7, CCL8, CCL13),  
 предпочтительно, к лечению альвеолита,  
 болевого синдрома, лихорадки и  
 повышенной температуры, ревматоидного  
 артрита, а также других заболеваний,  
 используя соединение 1-(2-(1H-имидазол-  
 4-ил)этил)пиперидин-2,6-диона

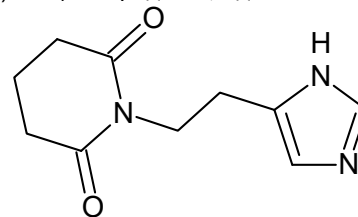

или его фармацевтически приемлемую  
 соль или сольват.

Данное соединение, а также его фарма-  
 цевтически приемлемые соли, обладают  
 высокой эффективностью в ингибировании  
 активности фермента глутаминилциклазы,  
 вовлеченной, в частности, в процессы  
 посттрансляционной модификации  
 упомянутых цитокинов.

П. формулы: 10

- (11) **4789 (13) B1**  
 (51) **Int. Cl.: A61L 11/00** (2006.01)  
           **C08J 11/12** (2006.01)  
           **B29B 17/00** (2006.01)
- (21) a 2019 0075  
 (22) 2019.10.04  
 (71)(73) CASIAN Maxim, MD  
 (72) BUZHOR Sergey, MD; CASIAN Maxim, MD  
 (54) **Dispozitiv și procedeu de prelucrare a deșeurilor medicale**  
 (57) Invenția se referă la prelucrarea deșeurilor medicale, și anume la un dispozitiv și un procedeu de prelucrare a deșeurilor medicale pentru dezinfectarea și transformarea deșeurilor respective în componente utile pentru reciclare.  
 Dispozitivul, conform invenției, conține o carcasă (1), cu un buncăr (2) pentru deșeuri medicale, un dispozitiv de mărunțire (3), unit cu un melc transportor (6), amplasat într-un corp, pe care sunt instalate elemente de încălzire (7) și o placă pentru formarea deșeurilor (11). Totodată, pe corpul melcului (6) sunt montați un condensator (15) și un sistem de captare a gazelor (10), dotat cu un ventilator (16), care comunică prin intermediul unor țevi (13) cu un bloc de încălzire suplimentară a aerului (12), cu un sistem de filtrare și evacuare a gazelor (14) și cu buncărul (2).  
 Procedeu, conform invenției, constă în încălzirea prealabilă a dispozitivului menționat și a deșeurilor medicale (4) încărcate în buncăr (2) cu ermetizarea și reglarea fluxului de aer în dispozitiv, mărunțirea deșeurilor, transportarea, încălzirea la temperatura de 190°C și presarea simultană a deșeurilor mărunțite cu obținerea formelor necesare în funcție de valorile presiunii și dimensiunii guri de evacuare din corpul melcului (6), captarea aburilor condensate, filtrarea și evacuarea în atmosferă a gazelor degajate.

Revendicări: 2

Figuri: 2

\*  
\* \* \*

- (54) **Method and device for processing medical waste**  
 (57) The invention relates to a method and a device for processing medical waste for disinfection and conversion of said waste into components, useful for recycling.  
 The device, according to the invention, comprises a body (1), a hopper (2) for medical waste, a shredder (3), connected to a transport auger (6), placed in the body, on which are installed heating elements (7) and a waste-forming plate (11). At the same time, on the

body of the auger (6) are mounted a condenser (15) and a gas capture system (10), equipped with a fan (16), communicating by means of pipes (13) with an additional air heating unit (12), with a gas filtration and removal unit (14) and with the hopper (2).

The method, according to the invention, consists in preheating the said device and medical waste (4), loaded into the hopper (2) with sealing and regulating the air flow in the device, shredding the waste, transporting, heating thereof to a temperature of 190°C and simultaneously squeezing the shredded waste with obtaining the necessary shapes depending on the pressure and the size of the outlet from the body of the auger (6), capture of condensed steam, filtration and discharge of released gases into the atmosphere.

Claims: 2

Fig.: 2

\*  
\* \* \*

- (54) **Устройство и способ переработки медицинских отходов**  
 (57) Изобретение относится к обработке медицинских отходов, а именно к устройству и способу обработки медицинских отходов для обеззараживания и преобразования указанных отходов в компоненты, пригодные для вторичной переработки.  
 Устройство, согласно изобретению, содержит корпус (1) с бункером (2) для медицинских отходов, устройство для измельчения (3), соединенное с транспортировочным шнеком (6), расположенным в корпусе, на котором установлены нагревательные элементы (7) и пластина для формирования отходов (11). При этом, на корпусе шнека (6) смонтированы конденсатор (15) и система улавливания газов (10), снабженная вентилятором (16), который сообщается посредством труб (13) с блоком дополнительного подогрева воздуха (12), с системой фильтрации и отвода газов (14) и с бункером (2).  
 Способ, согласно изобретению, состоит в предварительном нагреве упомянутого устройства и медицинских отходов (4), загруженных в бункер (2), с герметизацией и регулированием потока воздуха в устройстве, измельчении отходов, транспортировке, нагревании до температуры 190°C и одновременном сдавливании измельченных отходов с получением необходимых форм в зависимости от давления и размера выходного отверстия из корпуса шнека (6), улавливании конденсированного пара,

филтрации и выводе выделяющихся газов в атмосферу.

П. формулы: 2

Фиг.: 2

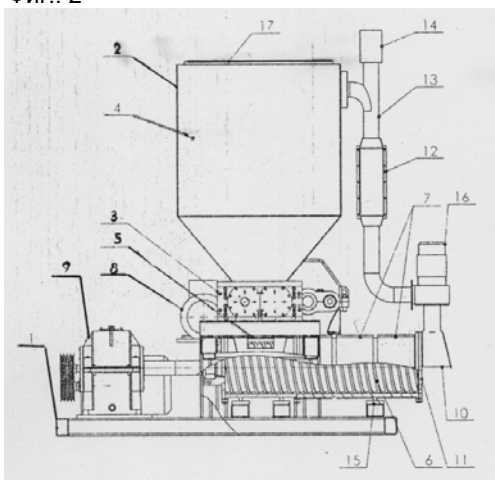

(11) 4790 (13) B1

(51) Int. Cl.: B82B 3/00 (2011.01)

C01G 9/00 (2011.01)

C01G 9/02 (2011.01)

H01L 21/02 (2006.01)

(21) a 2020 0059

(22) 2019.11.05

(67) s 2019 0113, 2020.06.15

(71)(73) UNIVERSITATEA TEHNICĂ A MOLDOVEI, MD

(72) LUPAN Cristian, MD; TROFIM Viorel, MD

(54) **Procedeu de obținere a peliculelor columnare de ZnO dopate cu Eu și funcționalizate cu Pd**

(57) Invenția se referă la tehnologia de depunere a peliculelor din semiconductori oxizi, în particular la un procedeu de obținere a peliculelor columnare de ZnO, cu aplicarea tratării fotonice rapide pentru confecționarea senzorilor de gaze și dispozitivelor micro-nanoelectronice.

Procedeu de obținere a peliculelor columnare de ZnO dopate cu Eu și funcționalizate cu Pd include degresarea unui suport de sticlă și spălarea acestuia, dizolvarea în apă deionizată a trei reactanți, 0,033M ZnSO<sub>4</sub>·7H<sub>2</sub>O, 0,65M NaOH și 0,004M EuCl<sub>3</sub>, în câte 100 ml fiecare, amestecarea acestora și adăugarea în soluție până la 500 ml de apă deionizată, obținerea peliculei columnare de ZnO dopate cu Eu prin scufundarea suportului de sticlă în soluția obținută la temperatura camerei timp de 1 s, și spălarea acestuia prin scufundare în

apă distilată la temperatura de 90°C timp de 1 s, repetarea scufundărilor în funcție de grosimea necesară a peliculei, cu tratarea fonică rapidă ulterioară la temperatura de 650°C timp de 60 s în aer, și funcționalizarea cu Pd prin scufundare timp de 5 s a peliculei obținute în soluție apoasă, care conține 1% PdCl<sub>2</sub> la temperatura camerei.

Revendicări: 1

Figuri: 4

\*  
\* \*

(54) **Method for producing Eu-doped and Pd-functionalized columnar ZnO films**

(57) The invention relates to a technology for deposition of oxide semiconductor films, in particular to a method for producing columnar ZnO films, using fast photonic annealing for the manufacture of gas sensors and micro-nanoelectronic devices.

The method for producing Eu-doped and Pd-functionalized columnar ZnO films comprises degreasing the glass substrate and washing it, dissolving three reagents in deionized water, 0.033M ZnSO<sub>4</sub>·7H<sub>2</sub>O, 0.65M NaOH and 0.004M EuCl<sub>3</sub>, 100 ml each, mixing thereof and adding to the solution up to 500 mL of deionized water, producing an Eu-doped columnar ZnO film by immersing the glass substrate in the resulting solution, at room temperature, for 1 s and washing it with immersion in distilled water at a temperature of 90°C, for 1 s, repeating the immersions depending on the required film thickness, with subsequent fast photonic annealing at 650°C for 60 s in air and functionalization with Pd by dipping the produced film for 5 s in an aqueous solution, containing 1% PdCl<sub>2</sub> at room temperature.

Claims: 1

Fig.: 4

\*  
\* \*

(54) **Способ получения колоннообразных плёнок ZnO, легированных Eu и функционализированных Pd**

(57) Изобретение относится к технологии нанесения плёнок из оксидных полупроводников, в частности к способу получения колоннообразных плёнок ZnO, с применением быстрого фотонного отжига для изготовления газовых датчиков и микро-нанoelectronных приборов.

Способ получения колоннообразных плёнок ZnO, легированных Eu и функционализированных Pd, включает обезжиривание



стеклянной подложки и ее промывку, растворение в деионизированной воде трех реагентов, 0,033M  $ZnSO_4 \cdot 7H_2O$ , 0,65M NaOH и 0,004M  $EuCl_3$ , по 100 мл каждый, их смешивание и добавление к раствору до 500 мл деионизированной воды, получение колонообразной пленки  $ZnO$ , легированной Eu путем погружения стеклянной подложки в полученный раствор при комнатной температуре на 1 с и ее промывки с погружением в дистиллированную воду при температуре 90°C в течение 1 с, повторение погружений в зависимости от необходимой толщины пленки с последующим быстрым фотонным отжигом при 650°C в течение 60 с на воздухе и функционализацией Pd путем погружения в течение 5 с полученной пленки в водный раствор, содержащий 1%  $PdCl_2$  при комнатной температуре.

П. формулы: 1  
Фиг.: 4

- (11) **4791 (13) B1**  
 (51) **Int. Cl.: B82Y 40/00** (2011.01)  
 (21) a 2020 0038  
 (22) 2019.06.05  
 (67) s 2019 0056, 2020.05.11  
 (71)(73) UNIVERSITATEA TEHNICĂ A MOLDOVEI, MD  
 (72) ABABII Nicolai, MD; POSTICA Vasile, MD; TROFIM Viorel, MD; LUPAN Oleg, MD  
 (54) **Procedeu de obținere a rețelei de nanofire de  $CuO-Fe_2O_3$  pe suport de sticlă**  
 (57) Invenția se referă la tehnologia de obținere a materialelor nanostructurate, în particular la tehnologia de producere a rețelei de nanofire, care pot fi utilizate la confecționarea senzorilor de gaze și altor dispozitive microoptoelectronice.  
 Procedeu de obținere a rețelei de nanofire de  $CuO-Fe_2O_3$  pe suport de sticlă include degresarea suportului de sticlă, dispersarea pe suprafața lui a particulelor de fier și de cupru, oxidarea termică în aer, într-o sobă electrică, la temperatura de 425°C timp de 4 ore cu rata de creștere a temperaturii în sobă de 40°C/min.

Revendicări: 1  
Figuri: 4

\*  
\* \*

- (54) **Process for producing a  $CuO-Fe_2O_3$  nanowire network on glass substrate**

(57) The invention relates to a technology for producing nanostructured materials, in particular to a technology for producing a nanowire network, which can be used in the manufacture of gas sensors and various microoptoelectronic devices.

The process for producing a  $CuO-Fe_2O_3$  nanowire network on glass substrate comprises degreasing the glass substrate, applying iron microparticles and copper microparticles on its surface, thermal oxidation in air, in an electric furnace, at a temperature of 425°C for 4 hours with the rate of temperature rise in the furnace of 40°C/min.

Claims: 1  
Fig.: 4

\*  
\* \*

- (54) **Способ получения сети нанонитей  $CuO-Fe_2O_3$  на стеклянной подложке**  
 (57) Изобретение относится к технологии получения наноструктурных материалов, в частности к технологии производства сети нанонитей, которые могут быть использованы при изготовлении газовых датчиков и различных микрооптоэлектронных устройств.  
 Способ получения сети нанонитей  $CuO-Fe_2O_3$  на стеклянной подложке включает обезжиривание стеклянной подложки, нанесение на ее поверхность микрочастиц железа и микрочастиц меди, термическое окисление на воздухе, в электрической печи, при температуре 425°C в течении 4 часов со скоростью повышения температуры в печи 40°C/мин.

П. формулы: 1  
Фиг.: 4

- (11) **4792 (13) B1**  
 (51) **Int. Cl.: C07D 209/96** (2006.01)  
**C07C 61/125** (2006.01)  
**A61K 31/015** (2006.01)  
**A61K 31/403** (2006.01)  
**A61P 35/00** (2006.01)  
 (21) a 2020 0034  
 (22) 2020.05.04  
 (71)(73) INSTITUTUL DE CHIMIE, Ministerul Educației și Cercetării, MD; KATHOLIEKE UNIVERSITEIT LEUVEN, BE; UNIVERSITÄT BERN, CH  
 (72) KULCIȚKI Veaceslav, MD; GÎRBU Vladilena, MD; PRUTEANU Elena, MD; RENAUD

Philippe, CH; DAELEMANS Dirk, BE; UNGUR  
Nicon, MD

(74) JOVMIR Tudor

(54) **Ester metilic al acidului (16R)-  
spiro[pirolidin-2',16-ent-17-norkauran]-19-  
oic cu activitate citotoxică selectivă**

(57) Invenția se referă la chimia compușilor natu-  
rali și chimia medicinală, în special la un deri-  
vat al acidului *ent*-kaurenoic ce conține o gru-  
pă funcțională de pirolidină, care prezintă  
proprietăți citotoxice selective față de celulele  
canceroase umane și poate fi utilizat ca agent  
chimioterapeutic pentru tratamentul afecțiunii-  
lor oncologice.

Conform invenției, se revendică compusul es-  
ter metilic al acidului (16R)-spiro[pirolidin-  
2',16-ent-17-norkauran]-19-oic cu formula de  
structură:

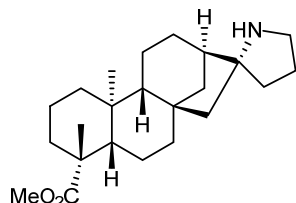

Compusul revendicat posedă activitate citoto-  
xică selectivă împotriva liniilor de celule tumo-  
rale Hap-1 și K-562 (leucemie mieloidă croni-  
că), NCI-H460 (carcinom pulmonar), DND-41  
(leucemie limfoblastică acută), HL-60 (leuce-  
mie mieloidă acută) și Z-138 (limfom non-  
Hodgkin).

Revendicări: 2

Figuri: 4

\*  
\* \*

(54) **(16R)-Spiro[pyrrolidine-2',16-ent-17-  
norkauran]-19-oic acid methyl ester with  
selective cytotoxic activity**

(57) The invention relates to the chemistry of natu-  
ral compounds and medicinal chemistry, in  
particular to an *ent*-kaurenoic acid derivative  
containing a pyrrolidine functional group,  
which exhibits selective cytotoxic properties in  
relation to human cancer cells and can be  
used as a chemotherapeutic agent for the  
treatment of oncological diseases.

According to the invention, claimed is the  
compound (16R)-spiro[pyrrolidine-2',16-ent-  
17-norkauran]-19-oic acid methyl ester with  
the structural formula.:

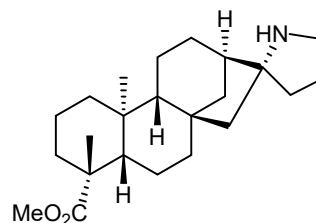

The claimed compound has selective cyto-  
toxic activity against the Hap-1 and K-562  
(chronic myeloid leukemia), NCI-H460 (lung  
carcinoma), DND-41 (acute lymphoblastic  
leukemia), HL-60 (acute myeloid leukemia)  
and Z-138 (non-Hodgkin lymphoma) tumor  
cells line.

Claims: 2

Fig.: 4

\*  
\* \*

(54) **Метилый эфир (16R)-спиро[пирроли-  
дин-2',16-ent-17-норкауран]-19-овой  
кислоты с селективной цитотоксиче-  
ской активностью**

(57) Изобретение относится к химии природных  
соединений и медицинской химии, в част-  
ности к производному *ent*-кауреновой кис-  
лоты, содержащему пирролидиновую  
функциональную группу, которое пред-  
ставляет селективные цитотоксические  
свойства по отношению к раковым клеткам  
человека и может быть использовано в ка-  
честве химиотерапевтического агента для  
лечения онкологических заболеваний.

Согласно изобретению, заявлено соедине-  
ние метилый эфир (16R)-спиро[пирро-  
лидин-2',16-ent-17-норкауран]-19-овой  
кислоты с структурной формулой:

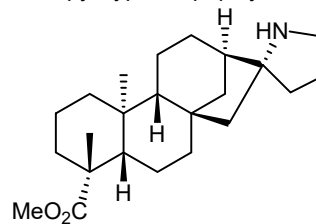

Заявленное соединение обладает селек-  
тивной цитотоксической активностью про-  
тив линии раковых клеток Hap-1 и K-562  
(хроническая миелоидная лейкемия), NCI-  
H460 (карцинома лёгких), DND-41 (острая  
лимфобластическая лейкемия), HL-60  
(острая миелоидная лейкемия) и Z-138  
(неходжкинская лимфома).

П. формулы: 2

Фиг.: 4

- (11) **4793** (13) **B1**  
 (51) **Int. Cl.:** **C07D 401/14** (2006.01)  
**C07D 405/14** (2006.01)  
**A61K 31/4709** (2006.01)  
**C07D 401/10** (2006.01)  
**C07D 471/04** (2006.01)  
**C07D 409/14** (2006.01)  
**A61K 31/4725** (2006.01)  
**A61P 35/00** (2006.01)  
**A61P 37/00** (2006.01)
- (21) a 2016 0018  
 (22) 2014.07.22  
 (31) 13/57276  
 (32) 2013.07.22  
 (33) FR  
 (85) 2016.02.22  
 (86) PCT/EP2014/065764, 2014.07.22  
 (87) WO 2015/011164 A1, 2015.01.29
- (71)(73) LES LABORATOIRES SERVIER, FR;  
 VERNALIS (R&D) LIMITED, GB
- (72) DAVIDSON James Edward Paul, GB; MURRAY James Brooke, GB; CHEN I-Jen, GB; WALMSLEY Claire, GB; DODSWORTH Mark, GB; MEISSNER Johannes W.G., GB; BROUGH Paul, GB; FEJES Imre, HU; TATAI Janos, HU; NYERGES Miklos, HU; KOTSCHY Andras, HU; SZLAVIK Zoltan, HU; GENESTE Olivier, FR; LE TIRAN Arnaud, FR; LE DIGUARHER Thierry, FR; HENLIN Jean-Michel, FR; STARCK Jérôme-Benoît, FR; GUILLOUZIC Anne-Françoise, FR; DE NANTEUIL Guillaume, FR
- (74) SKIDAN Natalia
- (54) **Noi compuși de izoindolină sau izochinolină, procedeu de obținere a lor și compoziții farmaceutice care le conțin**
- (57) Invenția se referă la compuși noi de izoindolină sau izochinolină, la un procedeu de obținere a lor și la compoziții farmaceutice care le conțin.  
 Prezenta invenție se referă, în special, la compușii cu formula (I):

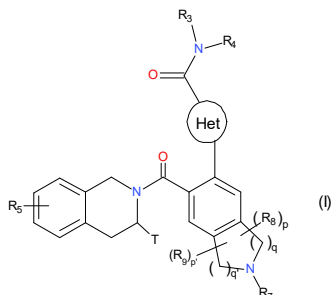

unde substituenții sunt definiți în descrierea invenției. Compușii, conform invenției, au proprietăți pro-apoptice, fapt ce permite utilizarea lor în patologii care implică un defect în

apoptoză, cum ar fi, de exemplu, în tratamentul cancerului, bolilor autoimune și bolilor sistemului imunitar.

Revendicări: 35

- \*  
\* \*
- (54) **New isoindoline or isoquinoline compounds, a process for their preparation and pharmaceutical compositions containing them**
- (57) The invention relates to new isoindoline or isoquinoline compounds, a process for their preparation and pharmaceutical compositions containing them.  
 The present invention relates particularly to compounds of formula (I):

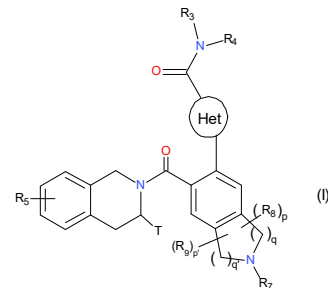

wherein substituents are as defined in the description of the invention. The compounds of the present invention have pro-apoptotic properties, which enable their use in diseases involving a defect in apoptosis, such as, for example, in the treatment of cancers, auto-immune and immune system diseases.

Claims: 35

- \*  
\* \*
- (54) **Новые изоиндолиновые или изохинолиновые соединения, способ их получения и фармацевтические композиции, их содержащие**
- (57) Изобретение относится к новым изоиндолиновым или изохинолиновым соединениям, к способу их получения и к фармацевтическим композициям, их содержащим.  
 В частности, настоящее изобретение относится к соединениям формулы (I):

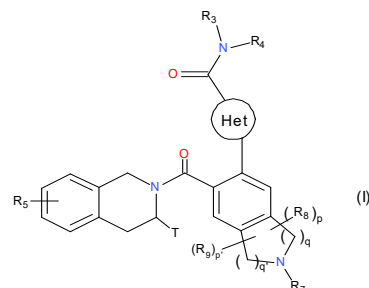

где заместители определены в описании изобретения. Соединения, согласно изобретению, обладают проапоптотическими свойствами, что позволяет применять их при патологиях, в которые вовлечен дефект апоптоза, как, например, для лечения злокачественных новообразований, аутоиммунных заболеваний и заболеваний иммунной системы.

П. формулы: 35

(11) 4794 (13) B1

(51) Int. Cl.: C07D 455/02 (2006.01)  
A61K 31/4375 (2006.01)  
A61P 31/18 (2006.01)

(21) a 2016 0044

(22) 2014.09.26

(31) 61/883463

(32) 2013.09.27

(33) US

(85) 2016.04.18

(86) PCT/US2014/057572, 2014.09.26

(87) WO 2015/048363 A1, 2015.04.02

(71)(73) MERCK SHARP & DOHME CORP., US

(72) YU Tao, US; ZHANG Yonglian, US; WADDELL Sherman Tim, US; STAMFORD Andrew, US; WAI John S., US; COLEMAN Paul J., US; SANDERS John M., US; FERGUSON Ronald, US

(74) ANDRIEȘ Ludmila

(54) **Derivați de chinolizină substituiți utili ca inhibitori de integrază HIV**

(57) Invenția se referă la derivați de chinolizină substituiți cu formula (I):

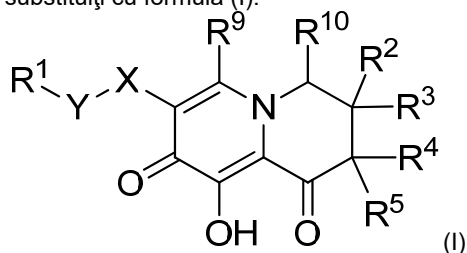

și la sărurile farmaceutic acceptabile sau promedicamentele acestora, în care X, Y, R<sup>1</sup>, R<sup>2</sup>, R<sup>3</sup>, R<sup>4</sup>, R<sup>5</sup>, R<sup>9</sup> și R<sup>10</sup> sunt definiți în descrierea invenției. Invenția se referă, de asemenea, la compoziții cuprinzând cel puțin un derivat de chinolizină substituit și la metode de utilizare a derivaților de chinolizină substituiți pentru tratarea sau prevenirea infecției cu HIV la un subiect.

Revendicări: 33

\*  
\* \*

(54) **Substituted quinolizine derivatives useful as HIV integrase inhibitors**

(57) The invention relates to substituted quinolizine derivatives of Formula (I):

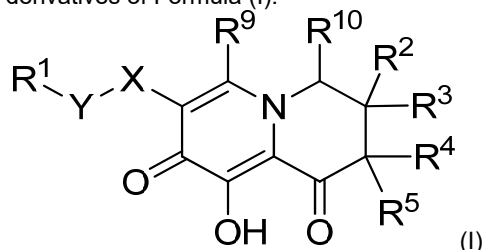

and pharmaceutically acceptable salts or prodrugs thereof, wherein X, Y, R<sup>1</sup>, R<sup>2</sup>, R<sup>3</sup>, R<sup>4</sup>, R<sup>5</sup>, R<sup>9</sup> and R<sup>10</sup> are as defined in the disclosure of the invention. The invention also relates to compositions comprising at least one substituted quinolizine derivative, and methods of using the substituted quinolizine derivatives for treating or preventing HIV infection in a subject.

Claims: 33

\*  
\* \*

(54) **Замещенные производные хинолизина, полезные в качестве ингибиторов интегразы ВИЧ**

(57) Изобретение относится к замещенным производным хинолизина формулы (I):

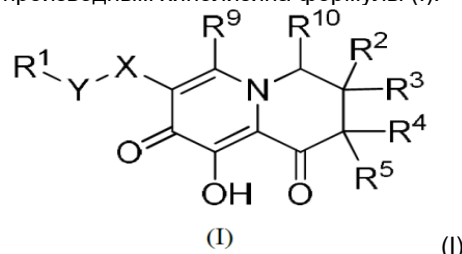

и к их фармацевтическим приемлемым солям или пролекарствам, где X, Y, R<sup>1</sup>, R<sup>2</sup>, R<sup>3</sup>, R<sup>4</sup>, R<sup>5</sup>, R<sup>9</sup> и R<sup>10</sup> определены в описании изобретения. Изобретение также относится к композициям, включающим по меньшей мере одно замещенное производное хинолизина, и к методам использования замещенных производных хинолизина для лечения или профилактики ВИЧ-инфицирования субъекта.

П. формулы: 33

- (11) **4795 (13) B1**  
 (51) **Int. Cl.: C07K 16/28** (2006.01)  
**C12N 15/13** (2006.01)  
**A61K 39/395** (2006.01)  
**A61P 35/00** (2006.01)  
**A61P 37/04** (2006.01)  
**G01N 33/577** (2006.01)  
**C12N 1/21** (2006.01)  
**C12N 5/10** (2006.01)  
**C12N 15/63** (2006.01)  
**C07K 19/00** (2006.01)
- (21) a 2017 0022  
 (22) 2015.07.31  
 (31) 201410377352.9  
 (32) 2014.08.01  
 (33) CN  
 (85) 2017.02.27  
 (86) PCT/CN2015/085721, 2015.07.31  
 (87) WO 2016/015675 A1, 2016.02.04  
 (71)(73) AKESO BIOPHARMA INC., CN  
 (72) LI Baiyong, CN; XIA Yu, CN; WANG Zhongmin, CN; ZHANG Peng, CN; PANG Xinghua, CN  
 (74) LAZICOV Tatiana  
 (54) **Anticorp monoclonal anti-CTLA4 sau fragment de legare a acestuia la antigen, compoziție farmaceutică și utilizarea lor**  
 (57) Invenția se referă la domeniile terapiei tumorilor și imunologiei moleculare, și anume la un anticorp monoclonal anti-CTLA4 sau la un fragment de legare a acestuia la antigen, la o compoziție farmaceutică și la utilizarea acestora.  
 Anticorpul monoclonal, conform invenției, poate bloca legarea CTLA4 cu B7, îndepărta imunosupresia organismului de către CTLA4 și activa limfocitele T.

Revendicări: 14

Figuri: 34

Secvențe: 34

\*  
\* \*

- (54) **Anti-CTLA4 monoclonal antibody or antigen binding fragment thereof, medicinal composition and use thereof**  
 (57) The invention relates to the fields of tumor treatment and molecular immunology, namely to an anti-CTLA4 monoclonal antibody or an antigen binding fragment thereof, a medicinal composition thereof, and a use thereof.  
 The monoclonal antibody, according to the invention, can block CTLA4 from binding to B7, eliminate the immunosuppressive effect of

CTLA4 on the host and activate T lymphocytes.

Claims: 14

Fig.: 34

Sequences: 34

\*  
\* \*

- (54) **Анти-CTLA4 моноклональное антитело или его антигенсвязывающий фрагмент, фармацевтическая композиция и их применение**  
 (57) Изобретение относится к областям терапии опухолей и молекулярной иммунологии, а именно к анти-CTLA4 моноклональному антителу или его антигенсвязывающему фрагменту, фармацевтической композиции и их применению.  
 Моноклональное антитело, согласно изобретению, может блокировать связывание CTLA4 с B7, снимать иммуносупрессию организма CTLA4 и активировать Т-лимфоциты.
- П. формулы: 14  
 Фиг.: 34  
 Последовательности: 34

- (11) **4796 (13) B1**  
 (51) **Int. Cl.: C12N 1/20** (2006.01)  
**C12N 1/38** (2006.01)  
**C01G 5/00** (2006.01)  
**B82Y 5/00** (2011.01)
- (21) a 2021 0009  
 (22) 2021.02.26  
 (71)(73) INSTITUTUL DE MICROBIOLOGIE ȘI BIOTEHNOLOGIE, MD  
 (72) RUDI Liudmila, MD; CEPOI Liliana, MD; CHIIRIAC Tatiana, MD; RUDIC Valeriu, MD; DJUR Svetlana, MD; ZINICOVSCAIA Inga, MD; VALUȚA Ana, MD; DUMBRĂVEANU Veronica, MD; MISCU Vera, MD; CEPOI Anastasia, MD; ROTARI Ion, MD; TAȘCĂ Ion, MD  
 (54) **Procedeu de cultivare a cianobacteriei *Spirulina platensis***  
 (57) Invenția se referă la biotehnologie, și anume la un procedeu de cultivare a cianobacteriei *Spirulina platensis* și poate fi aplicată în scopul obținerii de materie primă pentru elaborarea și fabricarea remediilor cu acțiune antimalignă și imunomodulatoare.  
 Conform invenției, procedeu de cultivare a cianobacteriei *Spirulina platensis* include cultivarea cianobacteriei pe mediul nutritiv ce conține, în g/L: NaNO<sub>3</sub>-2,5, NaHCO<sub>3</sub>-8,0,

NaCl-1,0, K<sub>2</sub>SO<sub>4</sub>-1,0, Na<sub>2</sub>HPO<sub>4</sub>-0,2, MgSO<sub>4</sub>·7H<sub>2</sub>O-0,2, H<sub>3</sub>BO<sub>3</sub>-0,00286, MnCl<sub>2</sub>·4H<sub>2</sub>O-0,00181, CuSO<sub>4</sub>·5H<sub>2</sub>O-0,00008; MoO<sub>3</sub>-0,000015, FeEDTA 1,0 ml/L și apă distilată restul, la temperatura de 30-32°C, pH 8,0-10,0 și iluminarea de 37-55 μM fotoni/m<sup>2</sup>·s în regim continuu, timp de 6 zile, totodată în a cincea zi de cultivare în mediul nutritiv se adaugă nanoparticule de Ag în înveliș de polietilenglicol cu dimensiunea de până la 5 nm în concentrația de 0,10-0,12 μM/L.

Rezultatul invenției constă în reducerea conținutului dialdehidei malonice în biomasa de spirulină.

Revendicări: 1

\*  
\* \*

(54) **Process for cultivating *Spirulina platensis* cyanobacterium**

(57) The invention relates to biotechnology, namely to a process for cultivating *Spirulina platensis* cyanobacterium and can be used for producing raw materials for the development and manufacture of drugs with anticancer and immunomodulatory action.

According to the invention, the process for cultivating *Spirulina platensis* cyanobacterium comprises cultivation of cyanobacterium on a nutrient medium, containing, g/L: NaNO<sub>3</sub>-2,5; NaHCO<sub>3</sub>-8,0; NaCl-1,0; K<sub>2</sub>SO<sub>4</sub>-1,0; Na<sub>2</sub>HPO<sub>4</sub>-0,2; MgSO<sub>4</sub>·7H<sub>2</sub>O-0,2, H<sub>3</sub>BO<sub>3</sub>-0,00286; MnCl<sub>2</sub>·4H<sub>2</sub>O-0,00181; CuSO<sub>4</sub>·5H<sub>2</sub>O-0,00008; MoO<sub>3</sub>-0,000015, FeEDTA 1,0 ml/L and distilled water the rest, at a temperature of 30-32°C, pH 8,0-10,0 and illumination of 37-55 μM photons/m<sup>2</sup>/s in continuous regime, for 6 days, at the same time silver nanoparticles in a polyethylene glycol shell of a size of up to 5 nm, in a concentration of 0,10-0,12 μM/L are added into the nutrient medium on the fifth day of cultivation.

The technical result consists in reducing the content of malondialdehyde in the spirulina biomass.

Claims: 1

\*  
\* \*

(54) **Способ культивирования цианобактерии *Spirulina platensis***

(57) Изобретение относится к биотехнологии, а именно к способу культивирования цианобактерии *Spirulina platensis* и может быть применено с целью получения сырья для

разработки и производства средств с противораковым и иммуномодулирующим действием.

Согласно изобретению, способ культивирования цианобактерии *Spirulina platensis* включает культивирование цианобактерии на питательной среде, содержащей, г/л: NaNO<sub>3</sub>-2,5, NaHCO<sub>3</sub>-8,0, NaCl-1,0, K<sub>2</sub>SO<sub>4</sub>-1,0, Na<sub>2</sub>HPO<sub>4</sub>-0,2, MgSO<sub>4</sub>·7H<sub>2</sub>O-0,2, H<sub>3</sub>BO<sub>3</sub>-0,00286, MnCl<sub>2</sub>·4H<sub>2</sub>O-0,00181, CuSO<sub>4</sub>·5H<sub>2</sub>O-0,00008; MoO<sub>3</sub>-0,000015, FeEDTA 1,0 мл/л и воду дистиллированную остальное, при температуре 30-32°C, pH 8,0-10,0, при постоянном освещении в 37-55 μM фотонов/м<sup>2</sup>·сек, в течение 6 дней, при этом на пятый день культивирования в питательную среду добавляют наночастицы серебра в полиэтиленгликолевой оболочке размером до 5 нм, в концентрации 0,10-0,12 μM/л.

Технический результат заключается в снижении содержания малонового диальдегида в биомассе спиролины.

П. формулы: 1

(11) **4797 (13) B1**

(51) **Int. Cl.:** **F02M 65/00** (2006.01)  
**G01M 15/00** (2006.01)  
**G01M 13/00** (2006.01)  
**G01M 10/00** (2006.01)

(21) a 2020 0033

(22) 2020.04.29

(71)(72)(73) MACOVEI Ion, MD

(74) JENICICOVSCAIA Galina

(54) **Stand pentru diagnosticul și curățirea injectoarelor electromagnetice ale motorului cu combustie internă pe benzină pentru autovehicule și procedeu de funcționare a acestuia**

(57) Invenția se referă la diagnosticarea și curățirea echipamentelor de injectare a combustibilului ale sistemelor de alimentare cu combustibil sau ale componentelor acestora în motoarele cu combustie internă, în particular, la standuri pentru diagnosticarea și curățirea injectoarelor electromagnetice ale motoarelor cu combustie internă pe benzină într-un interval larg de presiune, precum și la procedee de funcționare a standurilor, și poate fi utilizată în autoservice-uri.

Standul, conform invenției, conține un corp, în care este amplasat un rezervor (2) de fluid de lucru cu o pompă (3) submersibilă de presiune înaltă cu roți dințate, instalată în rezervor

(2) și racordată la o conductă (4) de alimentare a fluidului de lucru la două rampe interschimbabile de presiune joasă (5) sau de presiune înaltă (6), totodată la conductă (4) este racordat un circuit de derivație (7) printr-un robinet cu trei poziții (8), capătul liber al căruia este cufundat în rezervor (2) cu fluid de lucru. Standul mai conține un generator de curent alternativ, unit cu injectoarele printr-un sistem electronic de control.

Procedul de funcționare a standului menționat constă în aceea că în rezervor (2) se toarnă fluid de lucru, se instalează rampa necesară (5 sau 6) pentru injectoarele de presiune joasă sau înaltă, se conectează injectoarele la rampa selectată; prin sistemul electronic de control se selectează programul pentru injectoarele conectate, se pune în mișcare pompa (3), în care robinetul cu trei poziții (8), blochează complet avansul fluidului de lucru în conducta (4) de alimentare. Apoi, manual, deschizând lin robinetul cu trei poziții (8), în regim de diagnosticare, se ajustează presiunea în conductă (4) până la presiunea minimă de lucru, care se creează în autovehicul în timpul mișcării acestuia, 49 bar, și se transmite un impuls electric pentru deschiderea duzelor injectoarelor. Pomparea fluidului de lucru spre injectoare timp de 40–360 de secunde cu identificarea injectoarelor potențial defecte. În regim de curățire, se transmit impulsuri alternative până la starea de demagnetizare a injectoarelor timp de 160–200 de secunde, apoi prin reglarea manuală lină a presiunii și a duratei impulsului electric, se ajustează indicatorii de presiune și de deschidere a duzelor până la valorile lor maxime – presiunea până la 150–200 bar, impulsul electric de la 40 până la 100 V.

Revendicări: 2

Figuri: 3

\*  
\* \*

- (54) **Stand for diagnosing and cleaning electromagnetic injectors of automobile gasoline internal combustion engine and method of its operation**
- (57) The invention relates to devices for diagnosing and cleaning fuel injection equipment of fuel supply systems or their components in internal combustion engines, in particular, to stands for diagnosing and cleaning electromagnetic injectors of gasoline internal combustion engines in a wide range of pressures, and can be used in service centers. The stand, according to the invention, comprises a housing, in the lower part of which is

placed a tank (2) with working fluid with a high pressure gear pump (3) immersed therein, a pipeline (4) supplying working fluid from the pump (3) to replaceable low pressure (5) and high pressure (6) ramps, at the same time a bypass circuit (7) is connected to the pipeline (4) through a three-way valve (8), the open end of which is immersed in the tank (2) with working fluid, and also comprises an alternating current generator, connected to injectors through an electronic control system.

The method of operation of said stand consists in that into the tank (2) is poured the working fluid, is installed the required ramp (5 or 6) for the high or low pressure injectors, are connected the injectors to the selected ramp, through the control unit is selected the program for the installed injectors, is started the high pressure pump (3) in the position of the three-way valve (8), when the supply of working fluid in the supply pipeline (4) is completely shut off. At the same time, the working fluid, through the bypass circuit (7), enters the tank (2). Then, manually, smoothly opening the three-way valve (8), in the test mode, the pressure in the supply pipeline (4) is brought to the minimum working pressure, created in the automobile during its movement, 49 bar, and is applied an electric pulse to open the injector nozzle. In the cleaning mode, by smooth manual adjustment of the pressure and the duration of the electrical pulse, the pressure and nozzle opening indicators are brought to their maximum values: pressure up to 150...200 bar, electrical pulse from 40 to 100 V.

Claims: 2

Fig.: 3

\*  
\* \*

- (54) **Стенд для диагностики и очистки электромагнитных форсунок автомобильного бензинового двигателя внутреннего сгорания и способ его работы**
- (57) Изобретение относится диагностики и очистки систем впрыска топлива топливной аппаратуры или их составляющих в двигателях внутреннего сгорания, в частности, к стендам для диагностики и очистки электромагнитных форсунок бензиновых двигателей внутреннего сгорания в широком диапазоне давлений, а также к способам работы данных стендов, и может быть использовано в автосервисах. Стенд, согласно изобретению, содержит корпус, в котором расположен бак (2) с рабочей жидкостью, с шестеренным погру-

женным насосом (3) высокого давления, установленным в баке (2) и соединенным с трубопроводом (4) питания рабочей жидкостью к двум сменным рампам низкого давления (5) или высокого давления (6), при этом к трубопроводу (4), через трехходовой кран (8), подключен обводной контур (7), свободный конец которого погружен в бак (2) с рабочей жидкостью. Стенд еще содержит генератор переменного тока, связанный с форсунками через систему электронного управления.

Способ работы упомянутого стенда заключается в том, что в бак (2) заливают рабочую жидкость, устанавливают нужную рампу (5 или 6) для форсунок низкого или высокого давления, подключают к выбранной рампе форсунки; посредством электронной системы управления выбирается программа для установленных форсунок, запускается насос (3), в котором трехходовой кран (8) полностью блокирует подачу рабочей жидкости в трубопровод (4) питания. Затем вручную, плавно открывая трехходовой кран (8) в режиме тестирования, доводят давление в трубопроводе (4) до минимального рабочего давления, которое создается в автомобиле при его движении, 49 бар, и подают электрический импульс для открытия сопел форсунок. Нагнетание

рабочей жидкости к форсункам за 40–360 секунд с выявлением потенциально неисправных форсунок. В режиме очистки передаются альтернативные импульсы до состояния размагничивания форсунок в течение 160–200 секунд, затем при плавной ручной регулировке давления и длительности электрического импульса доводят показатели давления и открытия сопел до их максимальных величин – давление до 150–200 бар, электрический импульс от 40 до 100 В.

П. формулы: 2

Фиг.: 3

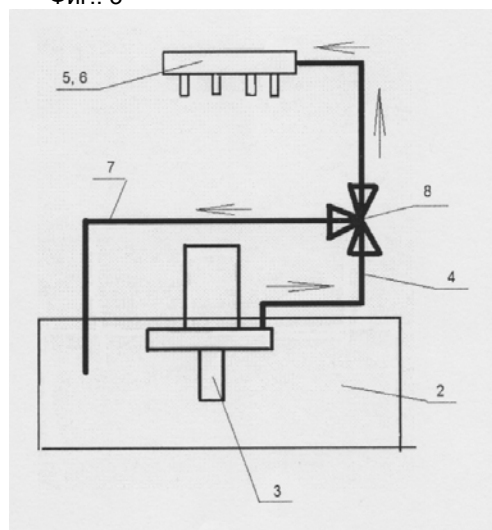



## **FF9Y Brevete de invenție de scurtă durată acordate / Granted short-term patents for invention / Предоставленные краткосрочные патенты на изобретения**

**O**rice persoana interesată are dreptul să ceară revocarea în tot sau în parte a hotărârii de acordare a brevetului în termen de 6 luni de la data publicării mențiunii privind acordarea brevetului. Opoziția se face în scris și motivată la AGEPI, în baza motivelor prevăzute de art. 57 alin. (2) din Legea nr. 50/2008 privind protecția invențiilor.

Odată cu publicarea mențiunii privind acordarea brevetului de invenție de scurtă durată documentele cererii sunt expuse în biblioteca AGEPI, accesibile publicului, și pot fi consultate direct sau se pot comanda copii, contra cost.

**A**ny person is in right to request a full or partial revocation of any decision to grant a patent within 6 months as from the date of publication of the mention of granting the patent. The opposition shall be reasoned and filed in writing with AGEPI according to the provisions of Art. 57(2) of the Law No. 50/2008 on the Protection of Inventions.

At the same time with the publication of the mention of the decision to grant a short-term patent for invention, the application documents, are exposed in the AGEPI library, available to the public, and can be consulted directly or copies may be ordered for payment of an additional fee.

**Л**юбое лицо вправе подать в AGEPI мотивированное возражение о полном или частичном аннулировании решения о предоставлении патента в течение 6 месяцев с даты публикации сведений о предоставлении патента. Возражение подается в письменной форме на основании положений, предусмотренных в части (2) ст. 57 Закона № 50/2008 об охране изобретений.

Одновременно с публикацией сведений о предоставлении краткосрочного патента на изобретение производится выкладка документов заявки в библиотеке AGEPI, общедоступных для ознакомления, а за дополнительную плату могут быть заказаны их копии.

- (11) **1596** (13) Y  
 (51) **Int. Cl.: A01C 1/06** (2006.01)  
**A01G 7/06** (2006.01)  
**A01N 47/28** (2006.01)  
**A01N 31/16** (2006.01)  
**A01N 55/02** (2006.01)  
**A01N 59/16** (2006.01)
- (21) s 2021 0036  
 (22) 2021.04.27  
 (71)(73) INSTITUTUL DE GENETICĂ, FIZIOLOGIE  
 ȘI PROTECȚIE A PLANTELOR, MEC, MD;  
 INSTITUTUL DE CHIMIE, MEC, MD
- (72) ȘTEFÎRȚĂ Anastasia, MD; BULHAC Ion, MD;  
 BRÎNZĂ Lilia, MD; VOLOȘCIUC Leonid, MD;  
 ZUBAREVA Vera, MD
- (54) **Procedeu de cultivare a plantelor de cultură**
- (57) Invenția se referă la agricultură, și anume la tehnologia de cultivare a plantelor de cultură, în particular porumb și soia, și poate fi folosită pentru majorarea productivității și eficienței utilizării apei de către plante.
- Esența invenției constă în tratarea semințelor înainte de semănat și a plantelor în perioada inițială a creșterii vegetative cu o soluție apoasă de 0,0001-0,01% de preparat, ce conține 66,7% de tiouree și 33,3% de amestec de galați de potasiu, amoniu, magneziu, molibdat de potasiu și paramolibdat de amoniu, luați în raport masic, respectiv, de 1:1:1:0,1:0,1, totodată, tratarea plantelor se efectuează de două ori cu un interval de 2-3 săptămâni, cu un consum de 200 L/ha.
- Rezultatul tehnic al invenției constă în majorarea productivității plantelor de porumb și soia, respectiv, și a eficienței utilizării apei de către plante atât în condiții optime de umiditate, cât și în condiții de secetă moderată.

Revendicări: 1

\*  
 \* \*

- (54) **Process for growing cultivated plants**
- (57) The invention relates to agriculture, namely to the technology of growing cultivated plants, in particular corn and soya, and can be used for increasing the yield and efficiency of water use by plants.
- Summary of the invention consists in the presowing treatment of seeds and plants in the initial period of vegetative growth with a 0.0001-0.01% aqueous solution of a preparation, containing 66.7% of thiourea and 33.3% of a mixture of potassium, ammonium, magnesium gallates, potassium molybdate and paramolybdate ammonium, taken in the appropriate mass ratio of 1:1:1:0.1:0.1, at the

same time the treatment of plants is carried out twice with an interval of 2-3 weeks, with a consumption of 200 L/ha.

The technical result of the invention consists in increasing the yield of corn and soya plants and the efficiency of water use by plants both under conditions of optimal humidity and under conditions of moderate drought.

Claims: 1

\*  
 \* \*

- (54) **Способ выращивания культурных растений**
- (57) Изобретение относится к сельскому хозяйству, а именно к технологии выращивания культурных растений, в частности кукурузы и сои, и может быть использовано для повышения урожайности и эффективности использования воды растениями.
- Сущность изобретения заключается в обработке семян перед посевом и растений в начальном периоде вегетативного роста 0,0001-0,01% водным раствором препарата, содержащим 66,7% тиомочевины и 33,3% смеси галлатов калия, аммония, магния, молибдата калия и парамолибдата аммония, взятых в соответствующем массовом соотношении 1:1:1:0,1:0,1, при этом обработку растений проводят дважды с интервалом в 2-3 недели, с расходом 200 л/га.
- Технический результат изобретения состоит в повышении урожайности растений кукурузы и сои и эффективности использования воды растениями, как в условиях оптимальной влажности, так и в условиях умеренной засухи.

П. формулы: 1

- (11) **1597** (13) Y  
 (51) **Int. Cl.: A21D 13/04** (2006.01)  
**A21D 13/06** (2006.01)  
**A23L 33/10** (2016.01)
- (21) s 2020 0130  
 (22) 2020.10.12  
 (71)(73) UNIVERSITATEA TEHNICĂ A MOLDOVEI, MD
- (72) BOEȘTEAN Olga, MD; NETREBA Natalia, MD; MACARI Artur, MD
- (54) **Compoziție pentru fabricarea biscuiților cu valoare biologică ridicată**

- (57) Invenția se referă la industria alimentară, și anume la o compoziție pentru fabricarea biscuiților cu valoare biologică ridicată. Compoziția, conform invenției, include, în părți de masă: făină de grâu 1,0-2,5, făină din semințe de fructe sau din miez de sâmburi de fructe 0,05-0,6, unt sau margarină 0,5-0,7, zahăr 0,3-0,9, ouă de găină 0,2-0,7 și bicarbonat de sodiu 0,005-0,012.

Revendicări: 2

\*  
\* \*

- (54) **Composition for the production of biscuits with high biological value**

- (57) The invention relates to the food industry, in particular to a composition for the production of biscuits with high biological value. The composition, according to the invention, comprises, in parts by weight: wheat flour 1.0-2.5, fruit seed or fruit seed kernel flour 0.05-0.6, butter or margarine 0.5-0.7, sugar 0.3-0.9, chicken eggs 0.2-0.7 and baking soda 0.005-0.012.

Claims: 2

\*  
\* \*

- (54) **Композиция для производства печенья с высокой биологической ценностью**

- (57) Изобретение относится к пищевой промышленности, а именно к композиции для производства печенья с высокой биологической ценностью. Композиция, согласно изобретению, включает, в массовых частях: муку пшеничную 1,0-2,5, муку из семян плодов или ядер плодовых косточек 0,05-0,6, масло или маргарин 0,5-0,7, сахар 0,3-0,9, куриные яйца 0,2-0,7 и пищевую соду 0,005-0,012.

П. формулы: 2

- (11) 1598 (13) Y

- (51) Int. Cl.: A23K 20/163 (2016.01)  
A23K 10/30 (2016.01)  
A23K 50/90 (2016.01)  
A23L 33/125 (2016.01)  
A23L 33/105 (2016.01)  
C07H 13/10 (2006.01)

- (21) s 2021 0066

- (22) 2021.07.30

- (71)(73) UNIVERSITATEA AGRARĂ DE STAT DIN MOLDOVA, MD; INSTITUTUL DE CHIMIE AL MEC, MD; UNIVERSITATEA DE STAT DE MEDICINĂ ȘI FARMACIE „NICOLAE

TESTEMIȚANU” DIN REPUBLICA MOLDOVA, MD

- (72) EREMIA Nicolae, MD; MACAEV Fliur, MD; POGREBNOI Serghei, MD; ZNAGOVAN Alexandru, MD; MODVALA Susana, MD; MARDARI Tatiana, MD; EREMIA Igor, MD; SARÎ Andrei, MD

- (74) EREMIA Nicolae

- (54) **Procedeu de hrănire a albinelor**

- (57) Invenția se referă la apicultură, și anume la un procedeu de hrănire a albinelor.

Procedeu, conform invenției, include hrănirea albinelor toamna cu un amestec de sirop de porumb invertit de 60% și 1,5-4,0 mL/L de soluție apoasă de 3% de steviozidă, în cantitate de 2,0 L la o familie de albine și primăvara cu amestec de sirop de porumb invertit de 50% și 1,5-4,0 mL/L de soluție apoasă de 3% de steviozidă, în cantitate de 1,0 L la o familie de albine, la fiecare 7-9 zile, din aprilie până la culesul principal.

Rezultatul invenției constă în creșterea imunității și rezistenței la iernare a albinelor, puterii familiilor de albine, ponteii mătcilor, numărului de puiet căpăcit și sporirea producției de miere.

Revendicări: 1

\*  
\* \*

- (54) **Process for feeding bees**

- (57) The invention relates to beekeeping, in particular to a process for feeding bees.

The process, according to the invention, comprises feeding bees in autumn with a mixture of 60% inverted corn syrup and 1.5-4.0 mL/L of a 3% aqueous stevioside solution, in an amount of 2.0 L per bee-family and in spring with a mixture of 50% inverted corn syrup and 1.5-4.0 mL/L of a 3% aqueous stevioside solution, in an amount of 1.0 L per bee-family, every 7-9 days, from April to the main honey flow.

The result of the invention is an increase in the immunity and winter hardiness of bees, the strength of bee families, egg production of queens, the amount of printed brood and an increase in honey production.

Claims: 1

\*  
\* \*

- (54) **Способ кормления пчел**

- (57) Изобретение относится к пчеловодству, а именно к способу кормления пчел.

Способ, согласно изобретению, включает кормление пчел осенью смесью 60%-ного инвертированного кукурузного сиропа и 1,5-4,0 мл/л 3%-ного водного раствора

стевиозида, в количестве 2,0 л на пчелиную семью и весной смесью 50%-ного инвертированного кукурузного сиропа и 1,5-4,0 мл/л 3%-ного водного раствора стевиозида, в количестве 1,0 л на пчелиную семью, каждые 7-9 дней, с апреля до главного медосбора.

Результатом изобретения является повышение иммунитета и зимостойкости пчел, силы пчелиных семей, яйценоскости маток, количества печатного расплода и увеличение производства меда.

П. формулы: 1

(11) **1599** (13) Y

(51) **Int. Cl.:** **B28C 5/02** (2006.01)  
**B28C 5/04** (2006.01)  
**B01F 9/02** (2006.01)

(21) s 2020 0150

(22) 2020.12.10

(71)(72)(73) CATANOI Grigori, MD; LIPCAN Vasile, MD

(54) **Malaxor gravitațional**

(57) Invenția se referă la domeniul construcțiilor de mașini, în special la malaxoare gravitaționale, și poate fi folosită la procesele tehnologice de preparare a betoanelor, mortarelor, amestecurilor uscate sau suspensiilor.

Malaxorul, conform invenției, conține un corp cav (1) rotativ cu două guri de debitare/evacuare (2) opuse, format din două trunchiuri de con îmbinate rigid și dotat pe suprafața lui exterioară cu mânere (3) și elemente de angrenare (4), iar pe suprafața lui interioară – cu palete de amestecare demontabile (5) și palete de amestecare demontabile în formă de con (6). Corpul (1) este montat pe bare metalice portante (7). Capetele barelor portante (7) și ale unor bare de susținere (9) sunt îmbinate rigid prin cadre metalice circulare superioare (11) cu două roți metalice opuse (10). Cadrele circulare superioare (11) sunt fixate de spițe metalice (13), din părți opuse ale fiecărei roți (10). Fiecare spiță (13) este îmbinată rigid la un capăt cu o obadă metalică (12), dotată cu o șină (16) a roții (10), iar la celălalt capăt – cu un cadru metalic circular (14) și un cadru metalic circular inferior (17) al roții (10). Roțile (10) sunt angrenate tangențial cu o suprafață plană de lucru (24).

Revendicări: 3

Figuri: 6

\*  
\* \*

(54) **Gravity mixer**

(57) The invention relates to the field of mechanical engineering, in particular to gravity mixers, and can be used in technological processes for the preparation of concretes, mortars, dry mixtures or suspensions.

The mixer, according to the invention, comprises a hollow rotating body (1) with two opposite feed/discharge openings (2), formed of two rigidly connected truncated cones and equipped on its outer surface with handles (3) and clutch elements (4), and on its inner surface – with mixing removable blades (5) and mixing removable blades in the form of a cone (6). The body (1) is mounted on metal bearing rods (7). The ends of the bearing rods (7) and supporting rods (9) are rigidly connected by means of upper metal ring frames (11) with two opposite metal wheels (10). The upper ring frames (11) are attached to metal spokes (13), on opposite sides of each wheel (10). Each spoke (13) is rigidly connected at one end with a metal rim (12), equipped with a tire (16) of the wheel (10), and at the other end – with a metal ring frame (14) and a lower metal ring frame (17) of the wheel (10). The wheels (10) are tangentially engaged with a smooth working surface (24).

Claims: 3

Fig.: 6

\*  
\* \*

(54) **Гравитационный смеситель**

(57) Изобретение относится к области машиностроения, в частности к гравитационным смесителям, и может быть использовано в технологических процессах приготовления бетонов, растворов, сухих смесей или суспензий.

Смеситель, согласно изобретению, содержит полый вращающийся корпус (1) с двумя противоположными отверстиями подачи/выгрузки (2), образованный из двух жестко соединенных усеченных конусов и снабженный на его внешней поверхности рукоятками (3) и элементами сцепления (4), а на его внутренней поверхности – перемешивающими съемными лопастями (5) и перемешивающими съемными лопастями в форме конуса (6). Корпус (1) установлен на металлических несущих стержнях (7). Концы несущих стержней (7) и поддерживающих стержней (9) жестко соединены посредством верхних металлических кольцевых каркасов (11) с двумя металлическими противоположными коле-

сами (10). Верхние кольцевые каркасы (11) прикреплены к металлическим спицам (13), с противоположных сторон каждого колеса (10). Каждая спица (13) жестко соединена на одном конце с металлическим ободом (12), снабженным шиной (16) колеса (10), а на другом конце – с металлическим кольцевым каркасом (14) и нижним металлическим кольцевым каркасом (17) колеса (10). Колеса (10) тангенциально сцеплены с гладкой рабочей поверхностью (24).

П. формулы: 3

Фиг.: 6

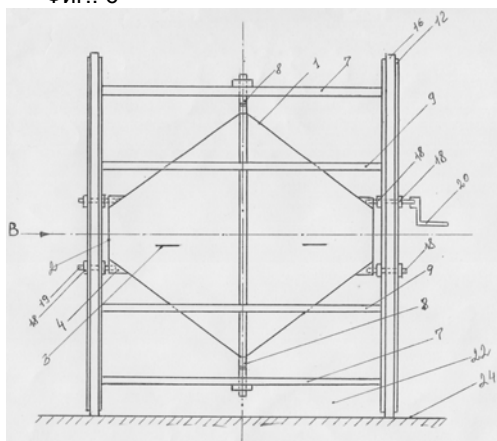

(11) 1600 (13) Y

(51) Int. Cl.: E04B 1/38 (2006.01)

E04B 1/48 (2006.01)

E04F 13/21 (2006.01)

F16B 13/00 (2006.01)

F16B 13/02 (2006.01)

(21) s 2021 0034

(22) 2021.04.21

(71)(72)(73) TERMICAN Sergiu, MD

(54) **Procedeu de instalare a diblului expandabil pentru fixarea izolației termice exterioare pe o bază**

(57) Invenția se referă la construcție, în special la procedee de instalare a diblurilor expandabile, și poate fi utilizată la executarea lucrărilor de construcție și de montare pentru fixarea izolației termice exterioare pe o bază din beton, cărămidă, blocuri de ceramică cu goluri etc.

Procedeu de instalare a diblului expandabil pentru fixarea izolației termice exterioare pe o bază, conținând un șurub și un manșon de diblu cu canal central, o porțiune expandabilă și cu un taler de blocare, include executarea

unui orificiu perforat străpuns prin izolația termică exterioară în bază, introducerea în orificiul perforat al manșonului de diblu, umplerea manșonului de diblu cu un adeziv prin injectare sub presiunea de 0,3...0,9 MPa, pe toată lungimea canalului central, inclusiv pe porțiunea expandabilă, fixarea pe suprafața șurubului, prin clei epoxidic, a unei înfășurări elicoidale de sârmă din fibră de sticlă, cu pasul de 10...20 mm, și introducerea șurubului prin batere în manșonul de diblu cu adezivul neîntărit.

Revendicări: 2

\*

\* \*

(54) **Process for installing an expandable dowel for attaching external thermal insulation to a base**

(57) The invention relates to construction, in particular to processes for installing expandable dowels, and can be used when performing civil and erection works for attaching external thermal insulation to a base of concrete, brick, hollow ceramic blocks, etc. The process for installing an expandable dowel for attaching external thermal insulation to a base, containing a screw and a dowel sleeve with a central channel, a spacer section and a stopper plate, includes making a drilled through hole through the outer thermal insulation into the base, introducing a dowel sleeve into the drilled hole, filling the dowel sleeve with an adhesive by injection under a pressure of 0.3...0.9 MPa, along the entire length of the central channel, including the spacer section, fixing on the surface of the screw, by means of epoxy glue, a helical wire winding of fiberglass, with a pitch of 10...20 mm, and introducing the screw by driving into the dowel sleeve with uncured adhesive.

Claims: 2

\*

\* \*

(54) **Способ установки распорного дюбеля для крепления наружной термоизоляции к основанию**

(57) Изобретение относится к строительству, в частности к способам установки распорных дюбелей, и может быть использовано при выполнении строительно-монтажных работ для крепления наружной термоизоляции к основанию из бетона, кирпича, пустотелых керамических блоков и др.

Способ установки распорного дюбеля для крепления наружной термоизоляции к основанию, содержащего шуруп и дюбельную гильзу с центральным каналом, распорным участком и со стопорной тарелкой, включает выполнение сверленного сквозного отверстия через наружную термоизоляцию в основание, введение в сверленное отверстие дюбельной гильзы, заполнение дюбельной гильзы клеящим веществом посредством инжектирования под давлением 0,3...0,9 МПа, на всю длину центрального канала, включая распорный участок, закрепление на поверхности шурупа, посредством эпоксидного клея, винтовой проволоочной навивки из стекловолокна, с шагом 10...20 мм, и введение шурупа путем вбивания в дюбельную гильзу с незатвердевшим клеящим веществом.

П. формулы: 2

- (11) 1601 (13) Y  
 (51) Int. Cl.: H01L 35/16 (2006.01)  
           H01L 35/18 (2006.01)  
           H01L 35/28 (2006.01)  
           C22C 12/00 (2006.01)  
           C30B 29/46 (2006.01)  
           C30B 29/62 (2006.01)
- (21) s 2020 0070  
 (22) 2020.07.09  
 (71)(73) INSTITUTUL DE INGINERIE  
 ELECTRONICĂ ȘI NANOTEHNOLOGII ILEN  
 „D. Ghițu”, MD  
 (72) KONOPKO Leonid, MD; NIKOLAEVA Albina,  
 MD; BODIUL Pavel, MD; PARA Gheorghe,  
 MD  
 (54) **Material termoelectric pe bază de bismut**  
 (57) Invenția se referă la tehnologia de obținere a  
 materialelor termoelectrice pe bază de bismut  
 cu factor de putere înalt și poate fi utilizată la  
 obținerea energiei termoelectrice în condiții  
 extreme.

Materialul termoelectric pe bază de bismut, conform invenției, este obținut prin introducerea în aliajul de  $\text{Bi}_{0,94}\text{Sb}_{0,06}$  prin sinteză termică a 0,001%at. Te și este executat prin metoda Ulitovskii în formă de microfir în izolație de sticlă.

Revendicări: 1

Figuri: 3

\*  
\* \*

- (54) **Thermoelectric material based on bismuth**  
 (57) The invention relates to the technology for producing thermoelectric materials based on bismuth with high power factor and can be used for producing thermoelectric energy in extreme conditions.

The thermoelectric material based on bismuth, according to the invention, is produced by introducing 0.001 at.% Te into the  $\text{Bi}_{0,94}\text{Sb}_{0,06}$  alloy by thermal synthesis and is made by the Ulitovsky method in the form of microwire in glass insulation.

Claims: 1

Fig.: 3

\*  
\* \*

- (54) **Термоэлектрический материал на основе висмута**  
 (57) Изобретение относится к технологии получения термоэлектрических материалов на основе висмута с высоким фактором мощности и может быть использовано для получения термоэлектрической энергии в экстремальных условиях.  
 Термоэлектрический материал на основе висмута, согласно изобретению, получен путем введения в сплав  $\text{Bi}_{0,94}\text{Sb}_{0,06}$  термическим синтезом 0,001 ат.% Те и выполнен методом Улитовского в виде микропровода в стеклянной изоляции.

П. формулы: 1

Фиг.: 3

**FG9A Publicarea traducerii fasciculului de  
brevet european validat în Republica Moldova/  
Publication of the translation of the European  
patent specification validated  
in the Republic of Moldova/  
Публикация перевода описания  
изобретения к европейскому патенту,  
валидированному в Республике Молдова**

**B**revetul european validat conferă aceleași drepturi ca și cele conferite de un brevet, în conformitate cu Legea nr. 50/2008 privind protecția invențiilor, de la data publicării de către OEB a mențiunii privind eliberarea brevetului.

**T**he validated European patent shall confer as from the date of publication of the mention of the issuance of the patent by the EPO the same rights as would be conferred by a patent in accordance with the Law No. 50/2008 on the Protection of Inventions.

**B**алидированный европейский патент предоставляет те же права, что и патент в соответствии с Законом № 50/2008 об охране изобретений, с даты публикации ЕПВ сведений о выдаче патента.

- (11) **MD/EP 3303379 (13) T2**
- (51) **Int.Cl.:** *C07K 14/47* (2006.01.01)  
*C07K 16/18* (2006.01.01)  
*A61K 39/395* (2006.01.01)  
*A61P 35/00* (2006.01.01)  
*A61P 37/04* (2006.01.01)  
*C07K 16/28* (2006.01.01)
- (21) e 2018 0357
- (96) 16800775.5, 2016.05.27
- (97) 3303379, 2018.04.11
- (80) EPB nr. 41/2021, 2021.10.13
- (87) WO 2016/191643, 2016.12.01
- (31) 201562167582P; 201562205279P;  
201662313487P
- (32) 2015.05.28; 2015.08.14; 2016.03.25
- (33) US; US; US
- (71)(73) MEREIO BIOPHARMA 5, INC., US
- (72) GURNEY Austin, US; XIE Ming-Hong, US
- (74) PARASCA Dumitru
- (54) **Agenți de legare TIGIT și utilizări ale acestora**  
**Tigit-binding agents and uses thereof**  
**TIGIT-связывающие агенты и их применение**
- (57) Sunt divulgați agenți care se leagă specific la TIGIT. Agenții care se leagă la TIGIT pot include polipeptide, anticorpi și/sau agenți bispecifici. Sunt, de asemenea, divulgate metode de utilizare ale agenților pentru ameliorarea răspunsului imun și/sau tratamentul bolilor, cum ar fi cancerul.
- Revendicări: 18  
Figuri: 27  
Secvențe: 84
- \*  
\* \*
- (57) Agents that specifically bind TIGIT are disclosed. The TIGIT-binding agents may include polypeptides, antibodies, and/or bispecific agents. Also disclosed are methods of using the agents for enhancing the immune response and/or treatment of diseases such as cancer.
- Claims: 18  
Fig.: 27  
Sequences: 84
- 
- (11) **MD/EP 3341368 (13) T2**
- (51) **Int.Cl.:** *C07D 471/04* (2006.01.01)  
*A61K 31/519* (2006.01.01)  
*A61K 31/53* (2006.01.01)
- (21) e 2018 0642
- (96) 16757233.8, 2016.08.25
- (97) 3341368, 2018.07.04
- (80) EPB nr. 40/2021, 2021.10.06
- (87) WO 2017/032840, 2017.03.02
- (31) 201562209941P; 15184011;  
201662306233P
- (32) 2015.08.26; 2015.09.07; 2016.03.10
- (33) US; EP; US
- (71)(73) JANSSEN PHARMACEUTICA NV, BE
- (72) WU Tongfei, BE; BREHMER Dirk, BE; BEKE Lijs, BE; BOECKX An, BE; DIELS Gaston Stanislas Marcella, BE; GILISSEN Ronaldus Arnodus Hendrika Joseph, BE; LAWSON Edward Charles, US; PANDE Vineet, BE; PARADE Marcus Cornelis Bernardus Catharina, BE; SCHEPENS Wim Bert Griet, BE; THURING Johannes Wilhelmus John F, BE; VIELLEVOYE Marcel, BE; SUN Weimei, US; MEERPO-EL Lieven, BE
- (74) CORCODEL Angela
- (54) **Noi analogi nucleozidici substituiți cu un inel aromatic biciclic 6-6 pentru utilizare ca inhibitori ai PRMT5**  
**Novel 6-6 bicyclic aromatic ring substituted nucleoside analogues for use as PRMT5 inhibitors**  
**Новые нуклеозидные аналоги, замещенные 6-6 бициклическим ароматическим кольцом, для использования в качестве ингибиторов PRMT5**
- (57) Prezenta invenție se referă la noi analogi nucleozidici substituiți cu ciclul aromatic biciclic 6-6 cu Formula (I) în care variabilele au semnificația definită în revendicări. Compușii conform prezentei invenții sunt utili ca inhibitori de PRMT5. Invenția se mai referă la compoziții farmaceutice care cuprind compușii menționați ca ingredient activ, precum și la utilizarea compușilor menționați ca medicament.
- Revendicări: 34
- \*  
\* \*



(57) The present invention relates novel 6-6 bicyclic aromatic ring substituted nucleoside analogues of Formula (I) wherein the variables have the meaning defined in the claims. The compounds according to the present invention are useful as PRMT5 inhibitors. The invention further relates to pharmaceutical compositions comprising said compounds as an active ingredient as well as the use of said compounds as a medicament.

Claims: 34

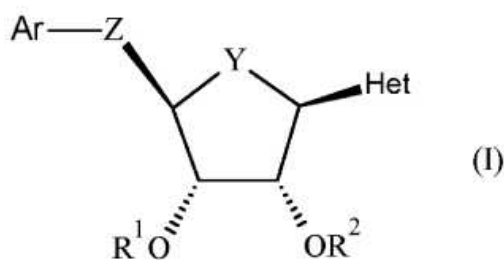

- (11) **MD/EP 3433234 (13) T2**  
 (51) **Int.Cl.:** C07D 231/12 (2006.01.01)  
 C07D 233/64 (2006.01.01)  
 C07D 413/04 (2006.01.01)  
 C07D 413/06 (2006.01.01)  
 C07D 413/10 (2006.01.01)  
 C07D 417/04 (2006.01.01)  
 C07D 249/06 (2006.01.01)  
 C07D 249/08 (2006.01.01)  
 C07D 261/08 (2006.01.01)  
 C07D 263/32 (2006.01.01)  
 C07D 271/06 (2006.01.01)  
 C07D 495/04 (2006.01.01)  
 C07D 277/26 (2006.01.01)  
 C07D 285/08 (2006.01.01)  
 C07D 285/12 (2006.01.01)

- (21) e 2019 0130  
 (96) 17714623.0, 2017.03.20  
 (97) 3433234, 2019.01.30  
 (80) EPB nr. 43/2021, 2021.10.27  
 (87) WO 2017/165256, 2017.09.28  
 (31) 201662311888P; 201662369778P  
 (32) 2016.03.22; 2016.08.02  
 (33) US; US  
 (71)(73) MERCK SHARP & DOHME CORP., US

(72) CROWLEY Brendan M., US; CAMPBELL Brian T., US; DUFFY Joseph L., US; GRESHOCK Thomas J., US; GUIADEEN Deodial G., US; HARVEY Andrew John, AU; HUFF Belinda C., AU; LEAVITT Kenneth J., US; RADA Vanessa L., US; SANDERS John M., US; SHIPE William D., US; SUEN Linda M., US; BELL Ian M., US

(74) CORCODEL Angela

(54) **Modulatori alosterici ai receptorilor nicotini de acetilcolină**  
**Allosteric modulators of nicotinic acetylcholine receptors**  
**Аллостерические модуляторы никотиновых ацетилхолиновых рецепторов**

(57) Prezenta dezvăluire se referă la compuși cu formula I care sunt utili ca modulatori ai α7 nAChR, compoziții care cuprind astfel de compuși și utilizarea unor astfel de compuși pentru prevenirea, tratarea sau ameliorarea afecțiunii, în particular a bolilor sistemului nervos central, cum ar fi boala Alzheimer, boala Parkinson și schizofrenia, ca și pentru diskinezia indusă de L-DOPA și inflamația.

Revendicări: 53

\*  
\* \*

(57) The present disclosure relates to compounds of formula (I) that are useful as modulators of α7 nAChR, compositions comprising such compounds, and the use of such compounds for preventing, treating, or ameliorating disease, particularly disorders of the central nervous system such as cognitive impairments in Alzheimer's disease, Parkinson's disease, and schizophrenia, as well as for L-DOPA induced-dyskinesia and inflammation.

Claims: 53

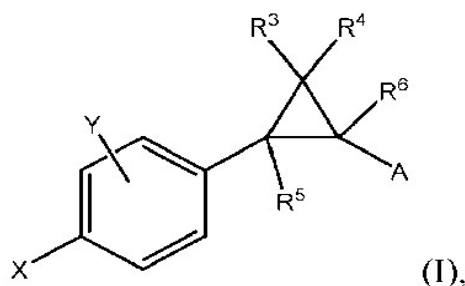

(11) **MD/EP 3443009 (13) T2**  
 (51) **Int.CI.: C07K 16/28 (2006.01.01)**  
**A61P 35/00 (2006.01.01)**

(21) e 2019 0216  
 (96) 17717393.7, 2017.04.11  
 (97) 3443009, 2019.02.20  
 (80) EPB nr. 36/2021, 2021.09.08  
 (87) WO 2017/178493, 2017.10.19  
 (31) 201662321476P  
 (32) 2016.04.12  
 (33) US

(71)(73) SYMPHOGEN A/S, DK

(72) LINDSTED Trine, DK; GJETTING Torben, DK; GALLER Gunther Roland, DK; GAD Monika, DK; GRANDAL Michael Monrad, DK; KOEFOED Klaus, DK; KRAGH Michael, DK; HORAK Ivan David, US; BOUQUIN Thomas, DK; PEDERSEN Mikkel Wandahl, DK

(74) CORCODEL Angela

(54) **Anticorpi anti-TIM-3 și compoziții**  
**Anti-TIM-3 antibodies and compositions**  
**Анти-TIM-3 антитела и композиции**

(57) Această invenție se referă la anticorpi anti-TIM-3 și la compoziții de anticorpi și la utilizarea lor în creșterea imunității la un pacient, de exemplu, pentru a trata cancerul.

Revendicări: 15

Figuri: 9

Secvențe: 240

\*  
 \* \*

(57) This invention relates to anti-TIM-3 antibodies and antibody compositions and their use in enhancing immunity in a patient, e.g., to treat cancer.

Claims: 15

Fig.: 9

Sequences: 240

Figura 1

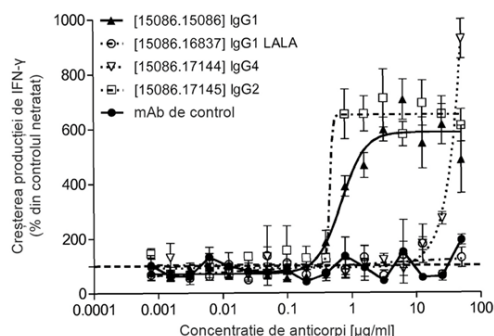

(11) **MD/EP 3455258 (13) T2**  
 (51) **Int.CI.: C07K 16/28 (2006.01.01)**  
**A61N 5/00 (2006.01.01)**  
**A61N 5/10 (2006.01.01)**

(21) e 2019 0333  
 (96) 17726759.8, 2017.05.12  
 (97) 3455258, 2019.03.20  
 (80) EPB nr. 41/2021, 2021.10.13  
 (87) WO 2017/197263, 2017.11.16  
 (31) 201662335743P; 201662340142P;  
 201662348546P; 201662350305P;  
 201662364920P; 201662374020P;  
 201762451274P  
 (32) 2016.05.13; 2016.05.23; 2016.06.10;  
 2016.06.15; 2016.07.21; 2016.08.12;  
 2017.01.27

(33) US; US; US; US; US; US; US

(71)(73) REGENERON PHARMACEUTICALS, INC.,  
 US

(72) LOWY Israel, US; FURY Matthew G., US

(74) LAZICOV Tatiana

(54) **Metode de tratament al cancerului de**  
**piele prin administrarea unui inhibitor**  
**PD-1**

**Methods of treating skin cancer by admi-**  
**nistering a PD-1 inhibitor**

**Методы лечения рака кожи путем**  
**введения ингибитора PD-1**

(57) Prezenta invenție se referă la metode pentru tratarea, reducerea severității sau inhibarea creșterii cancerului (de exemplu, tumorilor solide). Metodele prezentei invenții cuprind administrarea unui subiect, care are nevoie de aceasta, a unei cantități terapeutice eficiente de un antagonist al morții programate 1 (PD-1) (de exemplu, un anticorp anti-PD-1),

opțional, în combinație cu radioterapie. În unele variante de realizare metodele cuprind administrarea radiației hipo-fracționate în combinație cu un anticorp anti-PD-1 sau un fragment al acestuia pentru a obține un efect inhibitor prelungit de inhibare a tumorii.

Revendicări: 16

Figuri: 14

Secvențe: 10

\*  
\* \*

(57) The present disclosure provides methods for treating, reducing the severity, or inhibiting the growth of cancer (e.g., skin cancer). The methods of the present disclosure comprise administering to a subject in need thereof a therapeutically effective amount of a programmed death 1 (PD-1) antagonist (e.g., an anti-PD-1 antibody). In certain embodiments, the skin cancer is cutaneous squamous cell carcinoma or basal cell carcinoma.

Claims: 16

Fig.: 14

Sequences: 10

---

(11) **MD/EP 3428194** (13) T2  
 (51) **Int.Cl.:** C07K 16/46 (2006.01.01)  
 (21) e 2019 0844  
 (96) 18183508.3, 2018.07.13  
 (97) 3428194, 2019.01.16  
 (80) EPB nr. 33/2021, 2021.08.18  
 (31) 201762532713P; 102017115966;  
 102017119866; 201862658318P;  
 102018108995  
 (32) 2017.07.14; 2017.07.14; 2017.08.30;  
 2018.04.16; 2018.04.16  
 (33) US; DE; DE; US; DE  
 (71)(73) IMMATICS BIOTECHNOLOGIES GMBH,  
 DE  
 (72) HOFMANN Martin, DE; UNVERDORBEN  
 Felix, DE; BUNK Sebastian, DE; MAURER  
 Dominik, DE  
 (74) FOCȘA Valentin  
 (54) **Moleculă polipeptidică cu specificitate  
 duală îmbunătățită**  
**Improved dual specificity polypeptide  
 molecule**

**Улучшенная полипептидная молекула  
 двойной специфичности**

(57) Prezenta invenție se referă la o moleculă polipeptidică bispecifică care cuprinde un prim lanț polipeptidic și un al doilea lanț polipeptidic care asigură o regiune de legare derivată de la un receptor de celule T (TCR), fiind specifică pentru un epitop peptidic asociat complexului major de histocompatibilitate (MHC), și o regiune de legare derivată dintr-un anticorp capabil să recruteze celule efectoare imune umane prin legare specifică la un antigen de suprafață al respectivelor celule, precum și metode de fabricare a moleculei polipeptidice bispecifice și utilizările acesteia.

Revendicări: 15

Figuri: 13

Secvențe: 58

\*  
\* \*

(57) The present invention relates to a bispecific polypeptide molecule comprising a first polypeptide chain and a second polypeptide chain providing a binding region derived from a T cell receptor (TCR) being specific for a major histocompatibility complex (MHC)-associated peptide epitope, and a binding region derived from an antibody capable of recruiting human immune effector cells by specifically binding to a surface antigen of said cells, as well as methods of making the bispecific polypeptide molecule, and uses thereof.

Claims: 15

Fig.: 13

Sequences: 58

---

(11) **MD/EP 3519401** (13) T2  
 (51) **Int.Cl.:** C07D 401/14 (2006.01.01)  
 C07D 471/14 (2006.01.01)  
 C07D 498/14 (2006.01.01)  
 A61K 31/4439 (2006.01.01)  
 A61P 11/12 (2006.01.01)  
 (21) e 2019 0875  
 (96) 17792230.9, 2017.09.29  
 (97) 3519401, 2019.08.07  
 (80) EPB nr. 39/2021, 2021.09.29  
 (87) WO 2018/064632, 2018.04.05

- (31) 201662402838P; 201662410353P;  
201662415409P; 201662419935P
- (32) 2016.09.30; 2016.10.19; 2016.10.31;  
2016.11.09
- (33) US; US; US; US
- (71)(73) VERTEX PHARMACEUTICALS INCORPORATED, US
- (72) ALCACIO Timothy, US; BAEK Minson, US; GROOTENHUIS Peter, US; HADIDA RUAH Sara Sabina, US; HUGHES Robert M., US; KESHAVARZ-SHOKRI Ali, US; MCAULEY-AOKI Rachel, US; MCCARTNEY Jason, US; MILLER Mark Thomas, US; VAN GOOR Fredrick, US; ZHANG Beili, US; ANDERSON Corey, US; CLEVELAND Thomas, US; FRIEMAN Bryan A., US; KHATUYA Haripada, US; JOSHI Pramod Virupax, US; KRENITSKY Paul John, US; MELILLO Vito, US; PIERRE Fabrice Jean Denis, US; TERMIN Andreas P., US; UY Johnny, US; ZHOU Jinglan, US; ABELA Alexander Russell, US; BUSCH Brett Bradley, US; PARASELLI Prasuana, US; SIESEL David Andrew, US
- (74) PARASCA Dumitru
- (54) **Modulator al regulatorului de conductanță transmembranară în fibroza chistică, compoziții farmaceutice, metode de tratament și procedeu pentru fabricarea modulatorului**  
**Modulator of cystic fibrosis transmembrane conductance regulator, pharmaceutical compositions, methods of treatment, and process for making the modulator**  
**Модулятор регулятора трансмембранной проводимости при муковисцидозе, фармацевтические композиции, методы лечения и способ изготовления модулятора**
- (57) Compușii cu Formula I:

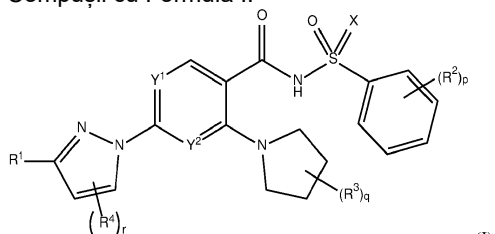

(I) sărurile acceptabile farmaceutic ale acestora, derivații deuterati ai oricăroră dintre cei anteriori, și metaboliții oricăroră dintre cei anteriori sunt divulgați. Compozițiile farmaceutice care-i cuprind pe aceștia, metodele de tratare a fibrozei chistice utilizându-l pe aceștia, și

metodele pentru fabricarea acestora sunt de asemenea divulgate.

Revendicări: 50  
Figuri: 5

(57) Compounds of Formula (I),

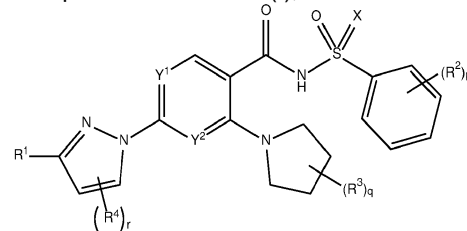

(I) pharmaceutically acceptable salts thereof, deuterated derivatives of any of the foregoing, and metabolites of any of the foregoing are disclosed. Pharmaceutical compositions comprising the same, methods of treating cystic fibrosis using the same, and methods for making the same are also disclosed.

Claims: 50  
Fig.: 5

- (11) MD/EP 3524601 (13) T2
- (51) Int.Cl.: C07D 471/04 (2006.01.01)  
A61P 35/00 (2006.01.01)  
A61K 31/519 (2006.01.01)
- (21) e 2019 0893
- (96) 16918763.0, 2016.12.12
- (97) 3524601, 2019.08.14
- (80) EPB nr. 41/2021, 2021.10.13
- (87) WO 2018/070900, 2018.04.19
- (31) 2016139641
- (32) 2016.10.10
- (33) RU
- (71)(73) R-PHARM JOINT STOCK COMPANY (R-PHARM, JSC), RU; REPIK, ALEXEY EVGENIEVICH, RU
- (72) REPIK Alexey Evgenievich, RU; IVACHTCHENKO Alexandre Vasilievich, US; IGNATIEV Vasily Gennadievich, RU; CHAFEEV Mikhail Airatovich, RU
- (74) GLAZUNOV Nicolae
- (54) **N-{3-[3-ciclopropil-5-(2-fluoro-4-iodofenilamino)-6,8-dimetil-2,4,7-trioxo-3,4,6,7-tetrahidro-2H-pirido[4,3-d]pirimidin-1-il]-fenil}-ciclopropancarboxamida solvat de dimetil sulfoxid ca un inhibitor MEK1/2**  
**N-{3-[3-cyclopropyl-5-(2-fluoro-4-iodo-**

- (57) phenylamino)-6,8-dimethyl-2,4,7-trioxo-3,4,6,7-tetrahydro-2H-pyrido[4,3-d]pyrimidin-1-yl]-phenyl]-cyclopropanecarboxamide dimethyl sulphoxide solvate as an MEK1/2 inhibitor
- N-{3-[3-циклопропил-5-(2-фторо-4-иодофениламино)-6,8-диметил-2,4,7-триоксо-3,4,6,7-тетрагидро-2H-пиридо[4,3-d]пиримидин-1-ил]-фенил]-циклопропанкарбоксамидă диметил-сульфоксида сольват в качестве ингибитора MEK1/2
- Scopul invenției de față este de a crea noi inhibitori ai MEK1, MEK2 și MEK1/2, care vor avea toxicitate mai mică în dozare pe termen lung. Acest scop este atins de compusul N-{3-[3-ciclopropil-5-(2-fluoro-4-iodofenilamino)-6,8-dimetil-2,4,7-trioxo-3,4,6,7-tetrahidro-2H-pirido[4,3-d]pirimidin-1-il]-fenil]-ciclopropancarboxamidă solvat de dimetil sulfoxid cu formula 1.

Revendicări: 10  
Figuri: 2

\*  
\* \*

- (57) The aim of the present invention is to create novel MEK1, MEK2 and MEK1/2 inhibitors which have lower toxicity in long-term dosage. This aim is achieved by the novel compound N- {3-[3-cyclopropyl-5-(2-fluoro-4-iodophenylamino)-6,8-dimethyl-2,4,7-trioxo-3,4,6,7-tetrahydro-2H-pyrido[4,3-d]pyrimidin-1-yl]-phenyl]-cyclopropanecarboxamide dimethyl sulfoxide solvate of formula 1

Claims: 10  
Fig.: 2

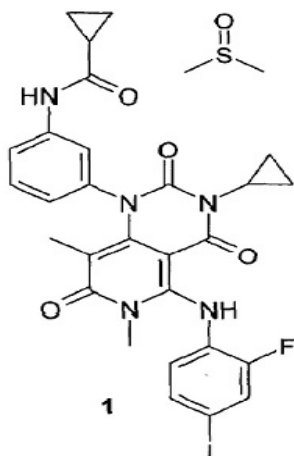

- (11) MD/EP 3697789 (13) T2
- (51) Int.Cl.: C07D 487/04 (2006.01.01)  
A61P 25/28 (2006.01.01)  
A61P 35/00 (2006.01.01)  
A61K 31/4985 (2006.01.01)  
A61K 31/495 (2006.01.01)
- (21) e 2020 0857
- (96) 18797408.4, 2018.10.17
- (97) 3697789, 2020.08.26
- (80) EPB nr. 39/2021, 2021.09.29
- (87) WO 2019/079469, 2019.04.25
- (31) 201762574057P; 201762608897P; 201862727316P
- (32) 2017.10.18; 2017.12.21; 2018.09.05
- (33) US; US; US
- (71)(73) INCYTE CORPORATION, US
- (72) DOUTY Brent, US; BUESKING Andrew W., US; BURNS David M., US; COMBS Andrew P., US; FALAHATPISHEH Nikoo, US; JALLURI Ravi Kumar, US; LEVY Daniel, US; POLAM Padmaja, US; SHAO Lixin, US; SHEPARD Stacey, US; SHVARTSBART Artem, US; SPARKS Richard B., US; YUE Eddy W., US
- (74) PARASCA Dumitru
- (54) **Derivați imidazol condensați substituiți cu grupări hidroxi terțiare ca inhibitori PI3K-GAMA**  
**Condensed imidazole derivatives substituted by tertiary hydroxy groups as PI3K-GAMMA inhibitors**  
**Конденсированные производные имидазола, замещенные третичными гидроксильными группами, в качестве ингибиторов PI3K-ГАММА**
- (57) Această cerere de brevet se referă la compuşii cu Formula (I):

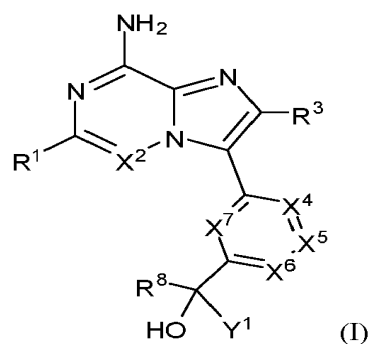

sau la săruri acceptabile farmaceutic ale acestora, care sunt inhibitori de PI3K- $\gamma$  care sunt utili pentru tratamentul tulburărilor, cum ar fi bolile autoimune, cancerul, bolile cardiovasculare și bolile neurodegenerative.

Revendicări: 26

Figuri: 16

(57) This application relates to compounds of Formula (I):

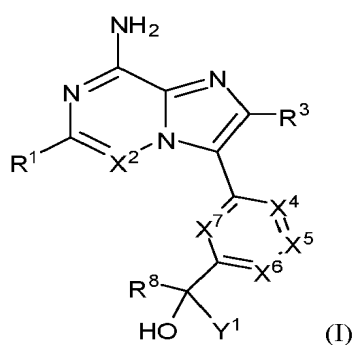

or pharmaceutically acceptable salts thereof, which are inhibitors of PI3K- $\gamma$  which are useful for the treatment of disorders such as autoimmune diseases, cancer, cardiovascular diseases, and neurodegenerative diseases.

Claims: 26

Fig.: 16

- (11) **MD/EP 3737839 (13) T2**  
 (51) **Int.Cl.:** *F01K 7/16* (2006.01.01)  
*F01K 11/02* (2006.01.01)  
*F01K 19/08* (2006.01.01)  
*F22B 1/16* (2006.01.01)  
*F22B 3/04* (2006.01.01)  
 (21) e 2020 1174  
 (96) 19712266.6, 2019.01.25  
 (97) 3737839, 2020.11.18  
 (80) EPB nr. 33/2021, 2021.08.18  
 (87) WO 2019/155240, 2019.08.15  
 (31) AP2018014694  
 (32) 2018.02.06  
 (33) GE  
 (71)(73) BERIDZE, ENRIKO, GE; IORAMASHVILI, SOLOMON, GE; KOCHLADZE, SHALVA, GE

(72) IORAMASHVILI Solomon, GE; KOCHLADZE Shalva, GE; JINCHARADZE David, GE

(74) CORCODEL Angela

(54) **Dispozitiv de energie geotermală**  
**Geothermal energy device**

**Устройство геотермальной энергии**

(57) Rezultatul tehnic al dispozitivului de energie geotermală propus este creșterea eficienței acestuia (CE), simplificarea și ieftinirea construcției. Dispozitivul de energie geotermală conține conducte din aval și din amonte, care sunt umplute cu agent termic fluid și plasate în foraj; sunt conectate între ele cu un schimbător de căldură în adâncimea găurii de foraj. Conducta din aval este echipată cu mai multe supape mecanice de reținere; pe aceeași conductă este instalată și o pompă de împingere în jos a agentului termic (de ex. izobutan). Capătul conductei din amonte de pe suprafața solului este îndreptat către turbina cu abur de tip condensare, echipată cu supapă controlată (de exemplu electromagnetică), și îndreptată către turbina menționată prin duza Laval. Dispozitivul de energie conține suplimentar dispozitivul de control al frecvenței/duratei pentru blocarea și deblocarea supapei controlate menționate.

Revendicări: 5

Figuri: 2

\*  
\* \*

(57) The technical outcome of the proposed geothermal energy device is to increase its efficiency (CE), to simplify and cheapen the construction. The geothermal energy device contains downstream and upstream pipes, which are filled with fluid thermal agent and placed in the borehole; they are connected to each other with a heat exchanger in the depth of the borehole. The downstream pipe is equipped with several mechanical non-return valves; on the same pipe there is also installed a down pushing pump of the thermal agent (e.g. isobutane). The end of the upstream pipe on the ground surface is directed towards the condensation type steam turbine, equipped with the controlled (e.g. electromagnetic) valve, and turned towards the mentioned turbine by the Laval nozzle. The energy device additionally contains the device of the frequency/duration control to lock and unlock the mentioned controlled valve.

Claims: 5  
Fig.: 2

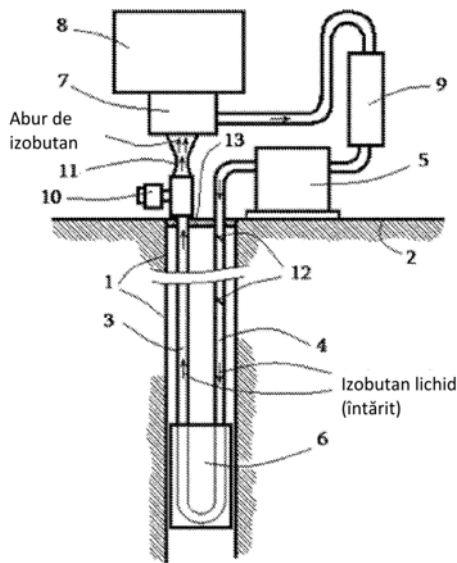

FIG. 1

- (11) **MD/EP 3746047** (13) **T2**  
 (51) **Int.Cl.:** **A61K 9/00** (2006.01.01)  
           **A61K 31/4196** (2006.01.01)  
           **A61K 47/34** (2017.01.01)  
 (21) e 2020 1233  
 (96) 19733972.4, 2019.06.12  
 (97) 3746047, 2020.12.09  
 (80) EPB nr. 41/2021, 2021.10.13  
 (87) WO 2019/238740, 2019.12.19  
 (31) 18382413  
 (32) 2018.06.12  
 (33) EP  
 (71)(73) LABORATORIOS FARMACÉUTICOS  
           ROVI, S.A., ES  
 (72) FRANCO RODRÍGUEZ Guillermo, ES;  
           GUTIERRO ADURIZ Ibon, ES  
 (74) SOKOLOVA Sofia  
 (54) **Compoziție injectabilă**  
       **Injectable composition**  
       **Иньекционная композиция**  
 (57) Prezenta invenție se referă la o compoziție de letrozol adecvată pentru formarea unui implant intramuscular *in situ* cuprinzând un polimer termoplastic biodegradabil steril de

acid polilactic (FLA), destinat administrării pentru un pacient care are nevoie de acesta începând cu 0,1-2 miligrame în fiecare zi.

Revendicări: 14  
Figuri: 9

- (57) The present invention refers to a letrozole composition suitable for forming an *in situ* intramuscular implant comprising a sterile biodegradable thermoplastic polymer of polylactic acid (FLA), for administering a patient in need thereof from 0.1-2 milligrams every day.

Claims: 14  
Fig.: 9

- (11) **MD/EP 3701928** (13) **T2**  
 (51) **Int.Cl.:** **A61J 1/20** (2006.01.01)  
           **A61J 1/10** (2006.01.01)  
           **A61J 1/14** (2006.01.01)  
 (21) e 2021 0047  
 (96) 20157221.1, 2020.02.13  
 (97) 3701928, 2020.09.02  
 (80) EPB nr. 38/2021, 2021.09.22  
 (31) 201900002745  
 (32) 2019.02.26  
 (33) IT  
 (71)(73) ADIENNE PHARMA & BIOTECH SA, CH  
 (72) GOBBI FRATTINI Mr. Paolo Giuseppe, IT  
 (74) CORCODEL Angela  
 (54) **Ambalaj steril sau sterilizat pentru administrarea unor substanțe medicinale sau nutritive**  
       **Sterile or sterilized package for administration of medicinal or nutritional substances**  
       **Стерильная или стерилизованная упаковка для введения лекарственных или питательных веществ**  
 (57) Un pachet pentru administrarea de substanțe medicinale sau nutritive fluide reprezintă o pungă exterioră (1) cu o cameră interioară sterilă sau sterilizată (2) și conține în interiorul camerei menționate (2) o sticlă (5) de substanță medicinală sau nutritivă (6) cu un gât (7) și un capac perforabil (8) în poziție răsturnată și un dispozitiv (9)

pentru retragerea și/sau reconstituirea substanței medicinale sau nutritive (6), care este plasat sub capacul sticlei și poate fi prins de gâtul (7) sticlei (5). Dispozitivul menționat cuprinde un ac de perforare (13) configurat pentru a fi mobil axial în raport cu sticla (5) și un tub de evacuare (15) care se extinde în afara pungii (1) și dotat cu o închidere care se poate deschide (17). Acul de perforare (13) este traversat longitudinal de un prim canal (18) care leagă - după perforarea capacului (8) și cu capacul (17) deschis - interiorul sticlei (5) de tubul de evacuare (15) și un al doilea canal (19) cu o deschidere laterală (20) dotat cu un filtru hidrofob (21) configurat astfel încât să permită ca, după perforarea capacului (8), doar aerul sau alte fluide gazoase să curgă din interiorul sticlei (5) în camera interioară (2) a pungii (1) sau invers (Figura 1).

Revendicări: 10

Figuri: 9

\*  
\* \*

- (57) A package for administration of fluid medicinal or nutritional substances features an outer bag (1) with a sterile or sterilized inner chamber (2) and houses inside said chamber (2) a bottle (5) of medicinal or nutritional substance (6) with a neck (7) and a pierceable cap (8) in an overturned position and a device (9) for the withdrawal and/or reconstitution of the medicinal or nutritional substance (6), which is placed below the cap of the bottle and may be hooked to the neck (7) of the bottle (5). Said device comprises a perforation needle (13) configured to be axially movable with respect to the bottle (5) and an

outflow tube (15) extending out of the bag (1) and equipped with an openable closure (17). The perforation needle (13) is crossed longitudinally by a first channel (18) connecting - after perforation of the cap (8) and with the closure (17) set open - the inside of the bottle (5) to the outflow tube (15), and a second channel (19) with a side opening (20) equipped with a hydrophobic filter (21) configured to allow, after perforation of the cap (8), only air or other gaseous fluids to flow from inside the bottle (5) into the inner chamber (2) of the bag (1) or vice versa (Figure 1).

Claims: 10

Fig.: 9

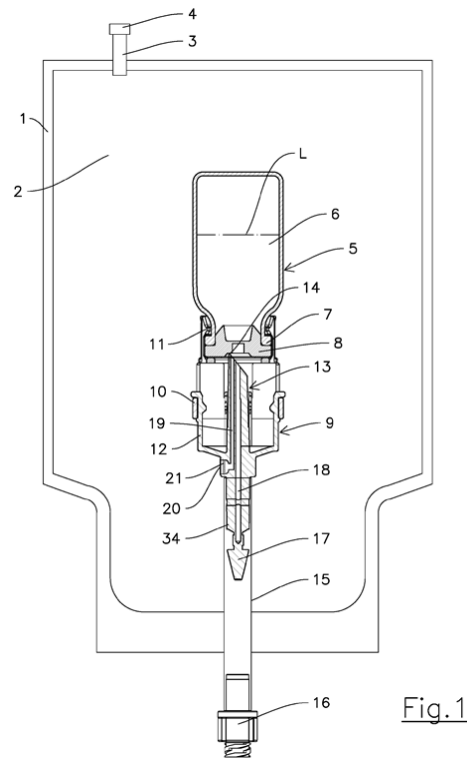

Fig.1



## FG4A Lista brevetelor de invenție eliberate

Se publică următoarele date: numărul curent, codul țării conform normei ST.3 OMPI, numărul brevetului, codul tipului de document conform normei ST.16 OMPI, indicii de clasificare conform CIB, numărul depozitului, data depozitului, numărul BOPI în care a fost publicată mențiunea privind acordarea brevetului

Nr. crt.	Cod ST. 3 OMPI	(11) Nr. brevet	(13) Cod ST. 16 OMPI	(51) Indici de clasificare	(21) Nr. depozit	(22) Data depozit	(45) Nr. BOPI
1	MD	4759	C1	<b>A61K 31/30</b> (2006.01) <b>A61K 31/4402</b> (2006.01) <b>A61K 31/175</b> (2006.01) <b>A61P 31/04</b> (2006.01) <i>C07F 1/08</i> (2006.01) <i>C07C 337/08</i> (2006.01) <i>C07D 213/48</i> (2006.01)	a 2020 0029	2020.03.18	7/2021
2	CA	4760	C8	<b>A61K 31/7088</b> (2006.01) <b>A61K 31/522</b> (2006.01) <b>A61K 31/675</b> (2006.01) <b>A61P 31/20</b> (2006.01)	a 2017 0014	2015.07.07	7/2021
3	MD	4761	C1	<b>A61K 31/30</b> (2006.01) <b>A61K 31/4402</b> (2006.01) <b>A61K 31/175</b> (2006.01) <b>A61P 31/04</b> (2006.01) <i>C07F 1/08</i> (2006.01) <i>C07D 213/48</i> (2006.01) <i>C07C 337/08</i> (2006.01)	a 2020 0019	2020.03.05	7/2021
4	MD	4762	C1	<b>C07C 251/48</b> (2006.01) <b>C07C 211/47</b> (2006.01) <b>A01N 35/10</b> (2006.01) <b>A01P 1/00</b> (2006.01) <b>A01P 3/00</b> (2006.01)	a 2019 0090	2019.12.16	7/2021

## FG9Y Lista brevetelor de invenție de scurtă durată eliberate

Se publică următoarele date: numărul curent, codul țării conform normei ST.3 OMPI, numărul brevetului, codul tipului de document conform normei ST.16 OMPI, indicii de clasificare conform CIB, numărul depozitului, data depozitului, numărul BOPI în care a fost publicată mențiunea privind acordarea brevetului

Nr. crt.	Cod ST. 3 OMPI	(11) Nr. brevet	(13) Cod ST. 16 OMPI	(51) Indici de clasificare	(21) Nr. depozit	(22) Data depozit	(45) Nr. BOPI
1	2	3	4	5	6	7	8
1	MD	1545	Z	<b>A01C 1/06</b> (2006.01) <b>A01N 43/08</b> (2006.01) <b>A01N 43/12</b> (2006.01) <b>A01P 21/00</b> (2006.01)	s 2020 0103	2020.08.19	7/2021
2	MD	1546	Z	<b>A01C 1/06</b> (2006.01) <b>A01N 43/16</b> (2006.01) <b>C07H 17/04</b> (2006.01) <b>C07D 311/94</b> (2006.01) <b>A01P 21/00</b> (2006.01)	s 2020 0113	2020.09.04	7/2021
3	MD	1547	Z	<b>A23C 21/00</b> (2006.01) <b>A23J 1/20</b> (2006.01) <b>A23J 3/08</b> (2006.01)	s 2020 0055	2020.05.29	7/2021
4	MD	1548	Z	<b>A23N 1/00</b> (2006.01) <b>B01J 19/08</b> (2006.01)	s 2019 0138	2019.12.27	7/2021
5	MD	1549	Z	<b>A61B 17/00</b> (2006.01) <b>A61B 17/02</b> (2006.01)	s 2021 0012	2021.02.25	7/2021
6	MD	1550	Z	<b>A61B 17/56</b> (2006.01) <b>A61B 17/68</b> (2006.01) <b>A61B 17/76</b> (2006.01)	s 2020 0050	2020.05.15	7/2021

1	2	3	4	5	6	7	8
7	MD	1551	Z	<b>A61B 17/56</b> (2006.01) <b>A61B 17/58</b> (2006.01) <b>A61K 35/28</b> (2006.01)	s 2020 0135	2020.10.26	7/2021
8	MD	1552	Z	<b>A61B 17/56</b> (2006.01) <b>A61B 17/58</b> (2006.01)	s 2020 0136	2020.10.26	7/2021
9	MD	1553	Z	<b>F03D 1/00</b> (2006.01) <b>F03D 7/04</b> (2006.01)	s 2020 0067	2020.06.22	7/2021

---

## II

# Soiuri de plante / Plant varieties / Сорта растений

**P**rotecția juridică a soiurilor de plante în Republica Moldova se asigură în temeiul Legii nr. 39/2008 privind protecția soiurilor de plante.

În conformitate cu această Lege, brevetele pentru soi de plantă sunt eliberate de AGEPI și certifică prioritatea și paternitatea amelioratorului și dreptul exclusiv al titularului de brevet asupra soiului.

Un soi este brevetabil dacă este nou, distinct, omogen și stabil și este desemnat printr-o denumire conformă cu prevederile Legii.

Cererea de brevet pentru soi de plantă se depune la AGEPI de către orice persoană care, conform art. 11 și 12 din Lege, dispune de dreptul de a solicita brevet, personal sau prin reprezentant și trebuie să îndeplinească cerințele prevăzute la art. 33 din Lege.

În prezenta Secțiune se publică date privind cererile de brevet pentru soi de plantă depuse, brevetele pentru soi de plantă acordate și brevetele pentru soi de plantă eliberate conform procedurii naționale.

**L**egal protection of plant varieties in the Republic of Moldova shall be afforded in with the Law No. 39/2008 on the Protection of Plant Varieties.

In accordance with this Law, variety patents shall be granted by AGEPI and shall certify the priority of the variety, the authorship of the breeder and the exclusive right of the patent owner in the variety. The plant variety shall be patentable where it is new, distinct, uniform and stable and shall be designated by a denomination in accordance with the provisions of the Law.

The variety patent application shall be filed with the AGEPI by any person who, according to Art. 11 and 12 of the Law, is entitled to apply for a patent, in person or through a representative, and shall fulfill the requirements specified in Art. 33 of the Law.

Data concerning the filed plant variety applications, granted plant variety patents and plant variety patents issued according to the national procedure are published in the present Section.

**П**равовая охрана сортов растений в Республике Молдова обеспечивается на основе Закона № 39/2008 об охране сортов растений.

В соответствии с этим Законом, патенты на сорта растений выдаются AGEPI и удостоверяют приоритет, авторство селекционера и исключительное право патентообладателя на сорт растения.

Сорт растения патентоспособен, если он является новым, отличимым, однородным и стабильным и обозначен наименованием в соответствии с требованиями Закона.

Заявка на патент на сорт растения подается в AGEPI любым лицом, которому согласно ст. 11 и 12 Закона принадлежит право на получение патента, лично или через представителя и должна содержать документы, предусмотренные в ст. 33 Закона.

В данном Разделе публикуются сведения о заявках на патенты на сорта растений, о предоставленных патентах на сорта растений и о выданных патентах на сорта растений согласно национальной процедуре.

**CODURILE OMPI PENTRU CODIFICAREA TITLURILOR INFORMAȚIILOR  
REFERITOARE LA SOIURILE DE PLANTE PUBLICATE ÎN BULETINUL OFICIAL  
DE PROPRIETATE INTELECTUALĂ CONFORM NORMEI ST. 17**

**WIPO CODES ON CODING OF HEADINGS OF ANNOUNCEMENTS CONCERNING  
PLANT VARIETIES MADE IN THE OFFICIAL BULLETIN  
OF INTELLECTUAL AL PROPERTY IN ACCORDANCE WITH THE STANDARD ST. 17**

**КОДЫ ВОИС ДЛЯ КОДИРОВАНИЯ ЗАГОЛОВКОВ ИНФОРМАЦИИ, ОТНОСЯЩЕЙСЯ  
К СОРТАМ РАСТЕНИЙ, ПУБЛИКУЕМОЙ В ОФИЦИАЛЬНОМ БЮЛЛЕТЕНЕ  
ИНТЕЛЛЕКТУАЛЬНОЙ СОБСТВЕННОСТИ В СООТВЕТСТВИИ СО СТАНДАРТОМ ST. 17**

- BZ9E** Cereri de brevet pentru soi de plantă publicate  
Published plant variety patent applications  
Опубликованные заявки на патент на сорт растения
- BA9E** Denumirile soiurilor  
Variety denominations  
Наименования сортов
- FF9E** Brevete pentru soi de plantă acordate  
Granted plant variety patents  
Предоставленные патенты на сорт растения
- FF9E** Lista brevetelor pentru soi de plantă acordate, aranjate în ordinea numerelor de brevete (anual)  
Numerical index of granted plant variety patents (yearly)  
Нумерационный указатель предоставленных патентов на сорт растения (годовой)
- FG9E** Brevete pentru soi de plantă eliberate  
Issued plant variety patents  
Выданные патенты на сорт растения
- FA9E** Lista cererilor de brevet pentru soi de plantă retrase  
List of withdrawn plant variety patent applications  
Перечень отозванных заявок на патент на сорт растения
- FC9E** Lista cererilor de brevet pentru soi de plantă respinse  
List of rejected plant variety patent applications  
Перечень отклоненных заявок на патент на сорт растения
- MC9E** Lista cererilor de brevet pentru soi de plantă anulate  
List of nullited plant variety patent applications  
Перечень аннулированных заявок на патент на сорт растения
- MM9E** Lista brevetelor pentru soi de plantă a căror valabilitate a încetat  
List of invalid plant variety patents  
Перечень патентов на сорт растения, действие которых прекращено
- HF9E** Lista brevetelor pentru soi de plantă revalidate  
List of revalidated plant variety patents  
Перечень восстановленных патентов на сорт растения

## FG9E Brevete pentru soi de plantă eliberate / Issued plant variety patents / Выданные патенты на сорт растения

Se publică următoarele date: numărul curent, numărul de depozit, data de depozit,  
numele titularului, numele amelioratorului, denumirea comună (taxonul botanic),  
denumirea soiului, numărul de brevet, data acordării brevetului

Nr. crt.	Nr. depozit/ Data depozit	a. Titularul b. Amelioratorul	Denumirea comună ( <i>Taxonul botanic</i> )	Denumirea soiului	Numărul de brevet/ Data acordării
No.	Application number/ Filing date	a. Holder b. Breeder	Common name ( <i>Botanical taxon</i> )	Variety denomi- nation	Patent number / Date of grant
№ п/п	Номер заявки/ Дата подачи	а. Патентообладатель b. Селекционер	Название вида ( <i>Ботанический таксон</i> )	Наименование сорта	Номер патента/ Дата предостав- ления патента
1	v 2020 0016 / 2020.08.21	a. LIMAGRAIN EUROPE, FR  b. LIMAGRAIN EUROPE, FR	GRÂU COMUN ( <i>Triticum aestivum</i> L. emend. Fiori et Paol.)  Wheat ( <i>Triticum aestivum</i> L. emend. Fiori et Paol.)  Пшеница мягкая ( <i>Triticum aestivum</i> L. emend. Fiori et Paol.)	LG KERAMIK	382 / 2021.11.30



# III

## Mărci / Trademarks

**P**rotecția juridică a mărcilor în Republica Moldova se asigură în temeiul înregistrării lor la AGEPI în modul stabilit de Legea nr. 38/2008 privind protecția mărcilor. În conformitate cu Legea, marca se autentifică prin certificatul de înregistrare eliberat de AGEPI. Certificatul de înregistrare confirmă prioritatea mărcii și dreptul exclusiv al titularului asupra mărcii pentru produsele și serviciile indicate în certificat.

În prezenta Secțiune se publică datele privind cererile de înregistrare, datele privind mărcile înregistrate în baza cererilor acceptate parțial, mărcile înregistrate și mărcile reînnoite prin procedura națională. Mărcile înregistrate conform Aranjamentului de la Madrid privind înregistrarea internațională a mărcilor și Protocolului referitor la Aranjamentul de la Madrid la care Republica Moldova este parte se publică în limbile franceză, engleză și spaniolă în Buletinul OMPI de Mărci Internaționale ("Gazette OMPI des marques internationales / WIPO Gazette of International Marks / Gaceta de la OMPI de Marcas Internacionales"). Buletinul include toate datele referitoare la înregistrările internaționale noi, la reînnoiri, la desemnări posterioare, precum și la modificări și alte acțiuni ce se referă la înregistrările internaționale. Buletinul este disponibil accesului public pe site-ul OMPI la adresele <https://www3.wipo.int/madrid/monitor/en/#gazette>, <https://www3.wipo.int/madrid/monitor/fr/#gazette> sau <https://www3.wipo.int/madrid/monitor/es/#gazette>.

**L**egal protection of trademarks in the Republic of Moldova shall be afforded on the basis of registration with the AGEPI, as established by Law No. 38/2008 on the Protection of Trademarks. According to this Law the trademark is certified by a registration certificate issued by AGEPI. The registration certificate attests the priority date of the trademark and the exclusive right of the owner in the trademark for the goods and services entered in the certificate.

Data on filed trademark applications, data on trademarks registered on the basis of partially accepted applications, registered trademarks and trademarks renewal under the national procedure shall be published in this Section.

Trademarks registered under the Madrid Agreement and the Protocol Concerning the International Registration of Marks to which the Republic of Moldova is party shall be published in French, English and Spanish in the Gazette OMPI des marques internationales / WIPO Gazette of International Marks / Gaceta de la OMPI de Marcas Internacionales. The Gazette includes all relevant data on new international registrations, renewals, subsequent designations as well as changes and other entries referred to the international registrations. The Gazette is available for public on the WIPO site at <https://www3.wipo.int/madrid/monitor/en/#gazette>, <https://www3.wipo.int/madrid/monitor/fr/#gazette> or <https://www3.wipo.int/madrid/monitor/es/#gazette>.

**CODURILE INID PENTRU IDENTIFICAREA DATELOR BIBLIOGRAFICE  
REFERITOARE LA MĂRCI, CONFORM NORMEI ST. 60 OMPI****LIST OF INID CODES CONCERNING BIBLIOGRAPHIC DATA  
RELATING TO MARKS, ACCORDING TO WIPO STANDARD ST. 60**

- (111) Numărul de ordine al înregistrării  
Serial number of the registration
- (116) Numărul de ordine al înregistrării reînnoite  
Serial number of the renewal
- (151) Data înregistrării  
Date of the registration
- (156) Data reînnoirii  
Date of the renewal
- (170) Termenul prevăzut de valabilitate a înregistrării / reînnoirii  
Expected duration of the registration/renewal
- (181) Data prevăzută de expirare a termenului de valabilitate a înregistrării  
Expected expiration date of the registration
- (186) Data prevăzută de expirare a termenului de valabilitate a reînnoirii  
Expected expiration date of the renewal
- (210) Numărul de depozit  
Number of the application
- (220) Data de depozit  
Date of filing of the application
- (230) Data priorității de expoziție  
Date of the exhibition priority
- (310) Numărul de depozit al cererii inițiale  
Number of the initial application
- (320) Data de depozit a cererii inițiale  
Date of filing of the initial application
- (330) Țara cererii inițiale, codul conform normei ST. 3 OMPI  
Country of the initial application, code according to WIPO Standard ST. 3
- (441) Data la care informațiile privind cererea neexaminată au fost făcute accesibile publicului  
Date of making information available to the public regarding the non-examined application
- (442) Data la care informațiile privind cererea examinată au fost făcute accesibile publicului  
Date of making information available to the public regarding the examined application
- (450) Data la care informațiile privind înregistrarea au fost făcute accesibile publicului  
Date of making information available to the public regarding the registration
- (510) Lista produselor când acestea nu sunt clasificate  
List of goods, if not classified
- (511) Indicarea claselor conform Clasificării internaționale a produselor și serviciilor în scopul înregistrării mărcilor (Clasificarea de la Nisa), lista produselor și serviciilor conform acestei clasificări  
The International Classification of Goods and Services for the Purposes of the Registration of Marks (Nice Classification), list of goods and/or services classified according thereto



- (526) Elementele mărcii asupra cărora nu se extinde dreptul exclusiv  
Marks elements to which the exclusive rights do not extend
- (531) Descrierea elementelor figurative ale mărcii conform Clasificării internaționale a elementelor figurative ale mărcilor (Clasificarea de la Viena)  
Description of the figurative elements of the mark according to the International Classification of the Figurative Elements of Marks (Vienna Classification)
- (540) Reproducerea mărcii  
Reproduction of the mark
- (550)\* Indicarea faptului că marca este proprietate a statului  
Indication to the effect that the mark is a state property
- (551) Indicarea faptului că marca este colectivă sau de certificare  
Indication to the effect that the mark is a collective mark or a certification mark
- (554) Indicarea faptului că marca este tridimensională  
Indication to the effect that the mark is a three-dimensional mark
- (556) Marcă sonoră, inclusiv caracteristicile  
Sound mark, including characteristics
- (580) Data înscrierii oricărui tip de tranzacție privind cererile de înregistrare sau înregistrările (de exemplu: modificare de titular, modificare de nume sau adresă, renunțare, expirare a protecției)  
Date of recording of any kind of transaction in respect of applications or registrations (for example: change in ownership, change in name or address, renunciation, termination of protection)
- (591) Indicarea culorilor revendicate  
Indication of colors claimed
- (641) Numărul și data altor cereri înrudite din punct de vedere juridic  
Number and date of other legally related applications
- (730) Numele/denumirea și adresa solicitantului sau titularului, codul țării conform normei ST. 3 OMPI  
Name and address of the applicant or the holder of the registration, country code according to WIPO Standard ST. 3
- (740) Numele reprezentantului  
Name of the representative
- (750) Adresa pentru corespondență  
Address for correspondence
- (770) Numele și adresa solicitantului sau titularului precedent (în caz de schimbare a titularului)  
Name and address of the applicant or holder (in case of change in ownership)
- (771) Numele precedent sau adresa precedentă a solicitantului sau titularului (fără schimbarea titularului)  
Previous name or address of the applicant or holder (in case of change in ownership)
- (791) Numele și adresa licențiatului  
Name and address of the licensee
- (800) Indicarea datelor conform Aranjamentului de la Madrid și Protocolului de la Madrid  
Indication of data under the Madrid Agreement and the Madrid Protocol
- (300)\* Date referitoare la prioritatea cererilor înregistrate la oficiul de brevete al fostei U.R.S.S. (numărul documentului, data depozitului, codul țării)  
Data relating to priority of the applications registered with the patent office of the former USSR (number of the document, application filing date, code of the country)

## Cereri de înregistrare / Applications for registration

În conformitate cu Legea nr. 38/2008 privind protecția mărcilor, cererea de înregistrare a mărcii se depune la AGEPI de către solicitant, personal sau prin intermediul unui reprezentant.

O cerere trebuie să se refere la o singură marcă și trebuie să conțină documentele prevăzute în art. 30 din Lege.

Orice persoană interesată în termen de 3 luni de la data publicării datelor cu privire la cererea depusă poate prezenta în scris la AGEPI observații motivate privind necesitatea de a refuza înregistrarea mărcii conform art. 7 și/sau să formuleze o opoziție la înregistrarea mărcii pe motiv că înregistrarea acesteia ar trebui refuzată în baza prevederilor art. 8 și/sau, după caz, art. 7 din Lege.

In accordance with the Law No. 38/2008 on the Protection of Trademarks a trademark registration application shall be filed with the AGEPI by the applicant, in person or through a representative.

An application shall relate to one trademark only and shall contain the documents provided for in Art. 30 of the Law.

Within three months of the date of publication of a trademark registration application, any person shall be entitled to submit its comments in writing to the AGEPI, providing justification of the need for refusal of the trademark registration on the basis of Article 7 and/or lodge an opposition against registration of a trademark on the grounds that its registration must be refused on the basis of Article 8 and/or, as appropriate, Article 7 of the Law.

- (210) **047631**  
 (220) 2021.03.04  
 (730) **VIVO MOBILE COMMUNICATION CO., LTD., CN**  
 No.168 Jinghai East Rd., Chang'an, Dongguan, Guangdong, China  
 (540)

## Jovi

- (511) NCL(11-2021)  
 09 - aparate de prelucrare a datelor; programe pentru calculator (programe), înregistrate; software de calculatoare, înregistrat; programe de calculator (software descărcabil); asistenți digitali personali (PDA); platforme software pentru calculatoare, înregistrate sau descărcabile; software economizare de ecran de calculator, înregistrate sau descărcabile; grafică descărcabilă pentru telefoane mobile; aparate de telecomunicații sub formă de bijuterii; aplicații software descărcabile pentru telefoane mobile; tablete; terminale interactive cu ecran tactil; roboți umanoizi cu inteligență artificială; ochelari inteligenți; ceasuri inteligente; software pentru jocuri de realitate virtuală; cititoare de carduri USB; stilusuri pentru ecrane tactile; calculatoare portabile (mobile); emoticoane descărcabile pentru telefoane mobile; software pentru jocuri pe calculator, descărcabil; mănuși dotate cu senzori; dispozitive pentru proiectarea tastaturilor virtuale; software de recunoaștere a gesturilor; scanere de amprente; aparate de recunoaștere facială; instrumente de navigație; aparate de sistem de poziționare globală (GPS); telefoane inteligente; telefoane mobile; curele pentru telefon mobil; dispozitive portabile de urmărire a activității; huse pentru telefoane mobile; carcase pentru telefoane mobile; folii de protecție, adaptate pentru ecrane de telefon mobil; dispozitive electronice utilizate pentru localizarea cu ajutorul sistemului de poziționare globală sau rețelelor de comunicare celulară a articolelor pierdute; telefoane inteligente portabile; tastaturi pentru telefoane mobile; dispozitive "mâini libere" (hands free) pentru telefoane mobile; suporturi adaptate pentru telefoane mobile; cutii pentru difuzoare; difuzoare fără fir; căști; căști fără fir; căști de realitate virtuală; căști pentru telefoane mobile; căști fără fir pentru telefoane inteligente; bureți pentru căști; suporturi pentru selfie (monopode manuale); suporturi pentru selfie (monopode

manuale), utilizate pentru telefoane mobile; lentile pentru selfie-uri; brățări conectate (instrumente de măsurare); cabluri USB; cabluri USB pentru telefoane mobile; convertoare pentru fișe electrice; adaptoare de curent; ecran cu cristale lichide (LCD) pentru monitoare; afișaje pentru telefoane mobile; baterii electrice; încărcătoare de baterii; baterii externe mobile (baterii reîncărcabile); încărcătoare fără fir; suporturi adaptate pentru telefoane mobile pentru utilizare în vehicule; unități flash USB; camere; camere video; cântare cu analizoare de masă corporală; portofele electronice (software de calculatoare descărcabil); cipuri electronice; circuite integrate; dispozitive periferice pentru calculator.

- 
- (210) **047712**  
 (220) 2021.03.17  
 (310) 921633572; 921633793; 921633963;  
 921634498; 921634340; 921634790;  
 921634927; 921635079; 921635249;  
 921635370; 921635486; 921635613;  
 921635761; 921635834; 921636008;  
 921636091; 921636172; 921636261;  
 921636318; 921636342; 921636369;  
 921636393; 921636440; 921636482;  
 921636512; 921636571; 921636580;  
 921636636; 921636660; 921636687;  
 921636709; 921636725  
 (320) 2020.12.17  
 (330) BR  
 (730) **GENERAL MOTORS LLC, a limited liability company organized and existing under the laws of the State of Delaware, US**  
 300 Renaissance Center, City of Detroit, State of Michigan 48265-3000, Statele Unite ale Americii

(540)



(511) NCL(11-2021)

- 01 - produse chimice pentru îngrijirea și întreținerea automobilelor; adezivi pentru uz industrial; cimenturi adezive; gaze refrigerente; anti-geluri; agenți de răcire pentru motoare de vehicule; produse anti-pete pentru țesături; lichide hidraulice, inclusiv lichide de frână, fluide pentru transmisii, lichide pentru servodirecție, lichide pentru ambreiaj; aditivi chimici pentru carburanți; aditivi chimici pentru uleiuri pentru motoare; aditivi dispersanți pentru benzine; antidetonanți pentru motoare cu ardere internă; produse chimice pentru decalaminarea motoarelor; produse pentru economisirea combustibilului; preparate antifierbere pentru agenții de răcire ai motoarelor; solvenți pentru spălătorul de parbriz; produse folosite la etanșarea pompelor pentru anvelopele automobilelor; produse de etanșare împotriva scurgerilor din sistemul de răcire al automobilelor; lianți pentru garniturile automobilelor; preparate chimice folosite la tratarea motoarelor și aditivi pentru benzină și motorină; produse chimice pentru curățarea sistemelor de alimentare cu combustibil ale automobilelor; produse chimice pentru curățarea motoarelor automobilelor; adeziv din cauciuc pentru repararea anvelopelor pneumatice, soluții pentru etanșarea anvelopelor; masticuri pentru repararea pneurilor;
- 02 - grăsimi contra ruginii pentru vehicule cu motor; vopsele, căptușeli de protecție pentru șasiuri de vehicule; produse anticorozive, produse care previn pierderea luciului metalelor, produse pentru protecția exteriorului și interiorului de vehicule și alte straturi de protecție, straturi de protecție anticorozive vândute ca un ingredient component al discurilor de frână pentru vehicule cu motor și al acoperirilor de pneuri; emailuri pentru automobile; vopsea pentru automobile; compuși pentru straturi de bază pentru automobile; substanțe de conservare contra ruginii pentru sistemul de răcire al automobilelor;
- 03 - preparate pentru curățare, lustruire, degresare, șlefuire și protecție, toate pentru întreținerea vehiculelor, parfumuri pentru bărbați și femei de uz personal; apă de toaletă; apă de parfum; apă de colonie; produse de parfumerie; produse pentru curățarea automobilelor, inclusiv detergenți pentru curățarea caroseriei automobilului, produse pentru curățarea motoarelor și produse pentru curățarea șasiurilor; produse pentru lustruirea automobilelor; preparate pentru curățarea sticlei; preparate pentru curățare și acoperiri de protecție pentru vinil și piele; soluții pentru curățarea covoarelor; produse pentru curățarea roților de automobile; preparate de curățare pentru îndepărtarea insectelor, gudronului, preparate pentru îndepărtarea cleiului; produse pentru curățarea frânelor; produse pentru curățarea carburatoarelor; produse de degresare; produse de curățare pentru mâini; creme de protecție și produse hidratante;
- 04 - preparate antiderapante pentru curele; uleiuri pentru angrenaje; aditivi non-chimici pentru combustibili; produse pentru îngrijirea și întreținerea automobilelor constând din uleiuri, lubrifianti sau unsori; uleiuri și lichide pe bază de uleiuri pentru motoare și transmisii; ulei de motor; gazolină și motorină; lubrifianti de frână;
- 06 - inele metalice pentru chei, chei din metal, rame de metal pentru plăcuțe de înmatriculare, cutii decorative metalice, cutii metalice pentru bani, casete metalice pentru bani, aliaje de metale comune, țevi din oțel, broaște metalice pentru vehicule, arcuri metalice, containere din metal, întinzătoare metalice pentru cadrele vehiculelor cu motor; indicatoare metalice, indicatoare de parcare metalice, indicatoare stradale metalice, containere din metal, statui ornamentale și sculpturi din metal, clopote de metal, lanțuri metalice, inele metalice pentru bătut la uși, încuietori metalice, trofee metalice, plăci de identitate metalice, seifuri metalice, articole de fierărie, țevi metalice, conducte metalice,

- și tuburi metalice toate pentru vehicule cu motor, șuruburi metalice, piulițe metalice, buloane metalice, șaibe de metal și elemente de fixare metalice;
- 07 - mașini și mașini-unelte, motoare (cu excepția celor pentru vehiculele terestre), cuplaje și curele de mașini (cu excepția celor pentru vehiculele terestre), instrumente agricole, incubatoare pentru ouă, turbine, rulmenți cu ace, pompe, supape (componente ale pompelor), simeringuri (etanșare), filtre, mașini de pulverizat, curele de transmisie, perii de dinam, carburatoare, radiatoare de răcire pentru motoarele cu combustie internă, ventilatoare de răcire, generatoare de electricitate, chiulase, roți de acționare, lanțuri de transmisie, curele de dinam, dinamuri, dispozitive de aprindere, distribuitoare de aprindere, injectoare, silențiatoare pentru țevă de eșapament, curele de ventilator, pistoane de motoare, regulatoare de viteză pentru motoare, compresoare, robineti ca piese de mașini, aparate și instrumente de comandă pentru motoare, elemente de propulsie (altele decât cele pentru vehicule terestre), aparate de aprindere pentru motoarele cu combustie internă; aparate de aprindere pentru motoarele de vehicule cu motor, bujii pentru motoarele de vehicule cu motor, bujii de încălzire, capace de bujii, cabluri de bujii; pompe (mașini), compresoare de aer, compresoare pentru frigider, rulmenți cu ace, supape (componente ale pompelor), inele de ungere, pistoane de motoare, filtre de ulei pentru motoare (pentru vehicule cu motor), filtre de aer (pentru vehicule cu motor), pompe de aer (pentru vehicule cu motor), pompe de ulei pentru motoare (pentru vehicule cu motor), turbine, injectoare (părți de motoare), roți de acționare (părți de motoare); lanțuri de transmisie (părți de motoare); țevi de ulei pentru automobile; cilindri de motoare pentru automobile; motoare ale ștergătoarelor de parbriz pentru vehicule terestre; curele de ventilatoare pentru motoare, alternatoare, magnetouri de aprindere pentru motoare, demaroare pentru motoare; dispozitive anti-poluare pentru motoare, tobe de eșapament pentru motoarele automobilelor, țevi de eșapament ale radiatoarelor de răcire pentru motoarele automobilelor, cuplaje, curele pentru motoare; pompe de apă pentru vehicule, comenzi hidraulice pentru mașini și motoare; comenzi pneumatice pentru mașini și motoare; condensatoare de aer; cuplaje cardanice, vilbrochenuri pentru motoarele automobilelor, arbori cu camă pentru motoarele automobilelor, volanți de motoare ale automobilelor, amortizoare de șocuri, biele pentru mașini sau motoare, regulatoare de viteză pentru mașini și motoare, racorduri ca componente ale mașinilor, echipamente de lubrifiere; bobine de aprindere pentru motoare cu combustie internă; sisteme electrice de deschidere a ușilor;
- 08 - ciocane (scule); șurubelnițe; clești; seturi de clichete și chei tubulare; chei reglabile și fixe; pile pentru lemn și metale; ferăstraie; dălți; ciocane de nituit, pene de antrenare și perforatoare de bandă; pistoale de capsat; clești pentru dezizolare de cabluri, scule de tăiat și clești de sertizare; șurubelnițe cu cap tubular; capete de șurubelnițe și cuțite demontabile; cleme de prindere, menghine; centuri pentru unelte și buzunare pentru unelte; unelte utilitare multifuncționale, clești, clești pentru sârmă, șurubelnițe cu cap tubular pliabile, foarfece cu arc, șurubelnițe, pile, deschizătoare de conserve, ferăstraie pentru lemn;
- 09 - aparate și instrumente științifice, nautice, geodezice, electrice, fotografice, cinematografice, optice, de cântărire, de măsurare, de semnalizare, de control (verificare), de siguranță (salvare) și didactice pentru utilizare în domeniul automobilelor; aparate pentru înregistrare, discuri acustice; baterii și acumulatori electrice, aparate de radio și televiziune, dispozitive de redare pentru discuri audio, ampermetre, sisteme de alarmă antifracție, cutii de joncțiune pentru iluminat, cabluri și fire electrice, disjunctoare, vitezometre, bobine electrice, borne (electricitate) și întrerupătoare, indicatoare de nivel de apă, de lichide și de combustibil, aparate de măsurat înclinarea unei pante și contoare, microcipuri, aparate de reglare a temperaturii, aparate de control al vitezei pentru vehicule; aparate și instrumente de telecomunicație, telefoane, inclusiv telefoane mobile și celulare, emițătoare, receptoare, microprocesoare, calculatoare pentru utilizare în domeniul automobilelor, software de calculatoare pentru utilizare în domeniul automobilelor; sisteme de navigație pentru vehicule cu motor; sistem de poziționare globală, inclusiv calculatoare; emițătoare, receptoare și dispozitive pentru interfață de rețea; sisteme de localizare a vehiculelor cu motor, aparate pentru furnizarea notificărilor automate de la distanță a declanșării airbagurilor, microcipuri, controale; aparate pentru producerea, reproducerea, transmiterea și înregistrarea sunetului și materialelor video și piese ale acestora în do-

meniul vehiculelor, inclusiv radiouri, sisteme de televiziune, de divertisment și sisteme informaționale; difuzoare, amplificatoare, modemuri; monitoare video, ecrane de afișare cu cristale lichide; aparate pentru alarmare, avertizare, semnalizare și informare cu privire la operațiunile și pericolele referitoare la vehicule; baterii alcaline și cu litiu, invertoare (electricitate); acumulatori electrice pentru vehicule, recipiente de acumulatori; monitoare de calculator pentru utilizare în domeniul automobilelor; compasuri de măsurare; aparate de navigație pentru vehicule; sisteme de poziționare globală; aparate de monitorizare pentru vehicule; instrumente de măsurare pentru utilizare în domeniul automobilelor; inclinometre, compasuri (instrumente de măsură); kilometraje pentru vehicule, indicatoare automate pentru presiune joasă în pneurile vehiculelor, dispozitive automate de control al direcției pentru vehicule; aparate de măsurare a presiunii, aparate pentru indicarea temperaturii, tahometre, aparate pentru diagnosticare, altele decât cele de uz medical; sticlă optică; semiconductoare; ventile electromagnetice (întrerupătoare electromagnetice), senzori, cu excepția celor de uz medical; produse de optică, și anume ochelari de soare, ochelari, rame oftalmologice și tocure pentru acestea; lăncușoare, șnururi, tocure pentru ochelari și alte accesorii pentru ochelari; dispozitive electronice, și anume playere de muzică descărcate, organizatoare electronice, dispozitive de localizare electronice, dispozitive pentru măsurarea presiunii anvelopelor, memorii USB, genți adaptate pentru laptopuri; filme cinematografice, diapozitive, ochelari antireflex, ochelari și lentile de protecție și de siguranță; radiouri, televizoare, emițătoare-receptoare, balize luminoase și dispozitive de semnalizare și avertizare; discuri și benzi reflectorizante pentru purtat, triunghiuri de semnalizare pentru avarie și alte semne de avertizare a avarierii vehiculelor; veste de salvare, protecția capului și îmbrăcăminte de protecție, echipament pentru scufundări, tuburi cu oxigen, măști pentru înot, ochelari de înot; sisteme de aprindere și părți ale lor, și anume cabluri de aprindere și acumulatori pentru aprindere; dispozitive de alarmă, aparate de semnalizare și avertizare; difuzoare; simulatoare de curse auto; magneți; aparate și instrumente de telecomunicație; telefoane mobile; piese și accesorii pentru telefoane mobile din această clasă; carcase pentru

telefoane mobile; sisteme și aparate pentru notificarea automată a declanșării airbagurilor pentru vehicule; software de calculatoare pentru utilizare în vehicule cu motor; software de calculatoare pentru utilizare în comerțul și industria de vehicule cu motor; cutii și suporturi pentru discuri compacte și/sau benzi; dispozitive de afișaj electronice pentru vehicule; aparate de fotografiat și radiouri; software descărcabil prin Internet și dispozitive fără fir pentru utilizare în domeniul automobilelor; software descărcabil sub formă de o aplicație mobilă pentru utilizare în domeniul automobilelor; unități de alimentare cu energie electrică pentru vehicule; dispozitive de încărcare a bateriilor pentru vehicule electrice; aparate electronice de control al vitezei și sisteme de control al direcției vehiculelor; aparate electrice de monitorizare a siguranței pentru utilizare în domeniul automobilelor; dispozitive electrice de închidere și de siguranță; aparate pentru controlul energiei electrice; camere video și senzori pentru vehicule cu motor; suporturi de date magnetice; benzi, discuri, discuri compacte, casete și cartușe audio, video, de calculator și laser; înregistrări audio, înregistrări video; software pentru jocuri video și jocuri de calculator; publicații electronice descărcabile; înregistrări muzicale descărcabile; huse pentru telefoane mobile; suporturi adaptate pentru telefoane mobile; aparate pentru diagnosticarea vehiculelor cu motor și părți ale acestora, inclusiv carduri de memorie; instrumente electronice cu fișe pentru testarea de diagnostic a vehiculelor; recordere electronice destinate utilizării cu sisteme de calculator pentru vehicule cu motor; programe de calculator pentru citirea, diagnosticarea și analiza pieselor de vehicule și operațiunilor sistemelor de vehicule; module electronice pentru vehicule pentru transmiterea informațiilor de diagnosticare și despre starea de funcționare a vehiculelor; dispozitiv electronic folosit la citirea emisiilor motorului; software pentru aparate de diagnosticare a vehiculelor cu motor; aplicații software pentru conectarea șoferilor de vehicule și a pasagerilor și pentru coordonarea serviciilor de transport; software pentru utilizare în planificarea, monitorizarea și controlul transportului urban; software de calculatoare care permite comunicarea între vehicule și dispozitive conectate; asistente personale digitale (PDA); software de calculatoare înregistrate și utilizate pentru procesarea comenzilor vocale și pentru crearea răspunsurilor audio

- la comenzile vocale; software de calculatoare înregistrate care permit utilizarea în modul "mâini libere" (hands-free) a unui telefon mobil prin comenzi vocale și recunoaștere vocală; software de calculatoare înregistrate care permit comunicarea între vehicule și dispozitive conectate; comenzi electronice pentru facilitarea conducerii semi-autonome a unui vehicul terestru cu motor, vândute ca parte integrantă a acestuia; baterii, baterii electrice, pile de combustie, încărcătoare de baterii, baterii pentru vehicule, baterii electrice pentru vehicule, pile de combustie pentru vehicule; sistem modular de baterii pentru alimentarea vehiculelor electrice, care cuprinde grupuri de baterii configurabile, reîncărcabile; baterii reîncărcabile pentru alimentarea vehiculelor electrice; detectoare de profile; nivele cu bulă de aer;
- 11 - aparate de iluminat, de încălzire, de climatizare, dispozitive pentru răcirea aerului, dispozitive antiorbire pentru vehicule (armături de lămpi), lămpi de iluminat, becuri, reflectoare; aparate pentru dezaburirea și dezghețarea ferestrelor, schimbătoare de căldură, radiatoare (încălzire), aparate de încălzire a aerului, aparate și instalații pentru iluminat, aparate de ventilare, schimbătoare de căldură, radiatoare; acumulate de căldură, serpentine pentru încălzire; instalații de filtrare a aerului, instalații de climatizare pentru vehicule, condensatoare de gaz, uscătoare de aer, dispozitive de dezghețare pentru vehicule, lanterne, instalații de climatizare, lămpi de iluminat și becuri de iluminat; încălzitoare, radiatoare, ventilatoare acționate electric folosite la ventilație, dezumidificatoare, dispozitive de iluminat; lămpi alimentate cu energie electrică, cu baterii sau cu gaz; felinare; dispozitive de aprindere a focurilor de tabără, grătarelor, grătarelor mari în aer liber, șemineurilor, felinarelor de corturi; abajururi și sticle de lampă; aparate de încălzire, de producere a vaporilor și de gătit alimentate cu electricitate sau cu gaz, și anume reșouri, mașini de gătit, grătare mari în aer liber, pre-încălzitoare, plite încălzite cu electricitate sau cu gaz pentru gătit, reșouri de păstrat mâncarea caldă, încălzitoare de buzunar; cutii frigorifice, electrice; instalații de uscare; uscătoare de păr; dușuri portabile, toalete transportabile; proiectoare pentru vehicule; faruri pentru automobile; aparate de iluminat pentru vehiculele cu motor;
- 12 - vehicule terestre cu motor, și anume automobile, vehicule sportiv-utilitare, camioane, furgonete, motoare pentru acestea și componente structurale ale acestora; aparate de zbor; nave; rulote și remorci; triciclete și biciclete; biciclete electrice; motoare pentru vehicule cu motor; motocicletă; bărci cu motor, elicoptere, trenuri electrice pentru vehicule feroviare, pneuri pentru vehicule, remorci pentru biciclete; vehicule alimentate cu hidrogen; vehicule alimentate cu celule de combustibil; motoare electrice pentru vehicule terestre; vehicule electrice; mecanisme de transmisie pentru vehicule terestre; agregate de acționare ale vehiculelor terestre; mecanisme de acționare interschimbabile pentru vehicule terestre; tablouri de bord, scaune și centuri de siguranță pentru vehicule;
- 14 - ceasuri cu brățară, ace de rever (bijuterii), butoni de manșetă, ceasuri, ceasuri de perete, instrumente pentru măsurarea timpului, ceasuri de cronometrare, ceasuri deșteptătoare, bijuterii, pandantive, inele; diamante, pietre prețioase; metale prețioase și aliajele lor și produse din metale prețioase sau placcate cu ele; casete de bijuterii; brățări de ceas; trofee și plachete; lanțuri metalice pentru chei, brelocuri metalice; brelocuri nemetalice;
- 16 - pixuri și stilouri, creioane, blocnotesuri de notițe, agende; afișe; calendare; decalcomanii; materiale tipărite; manuale, broșuri și cataloage referitoare la caracteristicile și comenzile, funcționarea, întreținerea, service-ul și reparația, precum și la faptele și specificațiile tehnice ale vehiculelor cu motor; articole de papetărie, mape, dosare, materiale pentru ambalat, și anume recipiente; materiale, indicatoare și desene publicitare, fotografii, reproduceri imprimate, și anume stampe litografice, imagini, albume de afișare, jurnale, hărți, instrumente de scris și de desen, markere, gume de șters, rigle pentru desen tehnic, compasuri de trasat; matrițe de hârtie parafinată, materiale de instruire și didactice; etichete pentru cadouri; ambalaj, panglici, funde, etichete și autocolante pentru cadouri, planșete cu clamă pentru hârtii, carnete de tip memento sau de notițe, cărți poștale, felicitări, seturi de pictură, cărți de colorat; șervețele de masă de hârtie, fețe de masă din hârtie, invitații, autocolante, individualuri de masă, stegulețe și bannere din hârtie, suporturi de masă pentru pahare confecționate din hârtie, timbre poștale (de colecție), reviste; cleme metalice pentru bancnote; etuiuri pentru pașapoarte;

- 17 - pelicule vopsite, stratificate sau reflectorizante de căldură din plastic destinate utilizării pe geamurile de vehicule, folii antireflex pentru geamuri de vehicule, pelicule din materiale plastice, altele decât cele pentru ambalaje; inele de cauciuc, materiale de etanșare, tamponare amortizoare din cauciuc, garnituri de etanșare pentru conducte, compoziții chimice pentru obturarea scurgerilor, garnituri, dispozitive de etanșare, garnituri de etanșare, materiale semiprelucrate pentru garnituri de frână, garnituri pentru îmbinări; racorduri, cu excepția celor din metal, pentru țevi flexibile, tuburi din plastic, plăci din plastic, stâlpi din plastic, fâșii din plastic; conducte flexibile nemetalice; materiale calorifuge, compuși chimici pentru reținerea căldurii, materiale pentru izolație fonică, plăci și tuburi pentru izolare termică; materiale de izolare; umpluturi pentru rosturi de dilatare, materiale de umplutură din cauciuc sau plastic;
- 18 - rucsacuri, portmonee, serviete, cutii pentru cărți de vizită (portvizite), bagaje de mână, genți pentru curieri, genți de pânză, genți pentru haine, articole de voiaj, genți mici de voiaj (pentru sejururi scurte), genți, umbrele, portofele, geamantane mari, valize și genți de călătorie; produse din piele și imitații din piele, inclusiv genți pentru atleți, genți sportive, portbebeuri pentru transportul copiilor, genți de plajă, genți pentru cărți, genți pentru scutece, rucsacuri pentru camping, genți pentru gimnastică, genți, serviete pentru școlari, borsete, ranițe, genți de purtat la brâu, sacoșe pentru cumpărături, poșete, genți de mână, genți de umăr, gentuțe cosmetice, mape pentru documente, suporturi pentru cărți de credit, portchei, casete pentru monede; casete pentru accesorii de frumusețe; umbrele de soare; bastoane, genți de transport universale; etichete pentru bagaje; suporturi sub formă de portofele pentru chei și suporturi pentru cărți de vizită, curele, genți din piele pentru scule;
- 20 - lanțuri nemetalice pentru chei, suporturi nemetalice pentru chei, inele nemetalice pentru chei, etichete nemetalice de chei, plăcuțe de înmatriculare nemetalice, ecusoane din plastic, cadre (rame), perne pentru fotolii, taburete, scaune cu spătar, perne, perne pentru scaune; mese; firme; cutii pentru jucării; umerase și cuiere pentru haine, cârlige pentru îmbrăcăminte; echipamente din plastic, și anume inele de etanșare, nituri, dopuri, șuruburi, piulițe-fluture și fittinguri pentru acestea, șaibe elastice, arcuri, manșoane de strângere, splintere, piulițe, discuri dințate, manșoane de cablu nemetalice, bobine, suporturi, tuburi și cleme; suporturi de umbrele, saci de dormit pentru camping; saltele pneumatice, scaune pentru camping, scaune pliante; perne și pernițe; țărâși nemetalici pentru corturi, polițe pentru oale și tigăi; mobilier, oglinzi, produse (necuprinse în alte clase) din lemn, plută, trestie, stuf, răchită, solzi, ambră, sidex, saci de dormit, butoiașe nemetalice, bancuri de lucru, plăci cu număr de circulație, nemetalice, decorațiuni din materiale plastice pentru alimente, brățări de identificare, nemetalice, accesorii pentru mobilier, care nu sunt din metal, garnituri de uși (nemetalice); butoni din porțelan pentru uși; mânere pentru sertare, piese de mobilier, pătuțuri pentru copii; coșuri de dormit pentru nou-născuți; pătuțuri-leagăn pentru bebeluși; mese pentru schimbarea scutecelor; scaune înalte pentru bebeluși; balansoare; marsupii pentru transportul bebelușilor; suporturi pentru schimbarea bebelușilor; așternuturi; lăzi nemetalice; tablouri de afișare și standuri de prezentare; huse pentru îmbrăcăminte (garderoburi); șezlonguri pentru transatlantice; paie de băut; ventilatoare pentru uz personal; panere; tetiere; tablouri de agățat chei; dulăpioare; încuietori; tăblițe din lemn sau materiale plastice; plăcuțe decorative murale; statui și statuete din lemn, ceară, ipsos sau plastic; bariere independente; suporturi nemetalice pentru sticle; clopoței de vânt;
- 21 - articole de sticlărie, căni, recipiente izolante pentru băuturi pentru voiaj, flacoane; ustensile și recipiente pentru menaj sau bucătărie (cu excepția celor din metale prețioase sau placate cu acestea); piepteni și bureți; perii (cu excepția pensulelor); sticlă brută sau semiprelucrată (cu excepția sticlei pentru construcții); cutii din cristal, articole din sticlă pentru băuturi, recipiente de uz casnic din cristal, recipiente de uz casnic din porțelan, recipiente de uz casnic din ceramică, cești pentru băuturi din porțelan, cești pentru băuturi din ceramică, cești pentru băuturi din sticlă, pulverizatoare de parfum, pudră cosmetică compactă, nu din metale prețioase, machete de vehicule confecționate din cristal, fiind articole decorative, scobitori, sticlă pentru geamuri de vehicule (produse semiprelucrate), sticle de plastic sau sticlă, stacane, chiuvete, platouri (veselă), suporturi pentru pahare (articole de masă), căni de cafea; seturi pentru zahăr și lapte; căni pentru be-



- beluși; borcane pentru prăjiturile; figurine din ceramică, sticlă și porțelan; cafetiere neelectrice; coșuri de hârtii; găleți de plastic; suporturi pentru duș; cutii pentru ceai; forme de tort; spatule pentru servirea tortului; bidoane; shakere; recipiente izolate termic pentru alimente sau băuturi; forme pentru biscuiți, tirbușoane; sticle de apă din plastic vândute goale; carafe, sticle pentru băuturi pentru sportivi; servicii (veselă); ustensile de bucătărie, inclusiv sucitoare pentru patiserie, șpăcluri, spatule, teluri, recipiente pentru săpun, recipiente pentru alimente și sufertașe; vase de bucătărie, inclusiv oale, tigăi, cafetiere, cești, ustensile de gătit, grătare, cârlige de rufe, mănuși de bucătărie; mănuși pentru cuptor, recipiente și cutii portabile pentru bani și alimente, băuturi, bijuterii, produse de îngrijire personală, produse de curățat, articole de uz casnic și de bucătărie; material pentru curățare, măști, perii de praf, fârașe, cârpe de șters praful, cârpe de curățat, cădițe portabile pentru nou născuți, bazine (recipiente), cuști pentru animale de companie; vase; stropitori; ghivece de flori; limbi de încălțat pantofii; deschizătoare de sticle; solnițe de sare și piper, borcane pentru bomboane și biscuiți, suporturi pentru linguri, suporturi de farfurii, tăvi, suporturi pentru șervețele de masă, linguri de servit, răcitoare pentru băuturi, recipiente pentru apă și băuturi, lăzi portabile pentru gheață, recipiente pentru gheață, tăvi pentru gheață, suporturi pentru sticle, cești de hârtie și plastic, farfurii, articole decorative și opere de artă din sticlă, porțelan sau faianță, mânere, cârlige; sticlă colorată decorativă, coșuri; lăzi de gunoi; indicatoare, insigne și embleme din sticlă sau porțelan; cutii frigorifice portabile, neelectrice, amestecătoare pentru cocktailuri; recipiente termoizolante pentru alimente și băuturi; dispozitive electrice care au un element de încălzire și un component emițător de unde sonore pentru atragerea și nimicirea insectelor; recipiente și ustensile de menaj din metale prețioase;
- 22 - corturi, frânghii nemetalice; saci pentru transportul și înmagazinarea mărfurilor în vrac;
- 24 - prosoape pentru golf, pături, fanioane textile; textile și articole textile; așternuturi de pat, lenjerie, prosoape, materiale textile pentru baie, și anume pentru spălarea feței; insigne, fanioane și bannere textile; huse pentru mobilă; huse pentru perne; huse pentru a fi umplute cu granule de polistiren pentru a forma scaune și perne; învelitori din materiale textile pentru mobile; perdele din materiale textile și țesături, batiste, lenjerie de uz casnic, cearșafuri, cuverturi matlasate (lenjerie de pat), fețe de pernă, tapet din materiale textile, storuri din materiale textile, draperii, lenjerie de masă, perdele pentru duș; fanioane din materiale plastice, prosoape de șters paharele; prosoape și suporturi pentru pahare din material textil, inclusiv suporturi pentru pahare din material textil cu partea din spate din cauciuc, destinate utilizării în baruri; steaguri din plastic;
- 25 - îmbrăcăminte, inclusiv șorțuri (îmbrăcăminte), șepci (articole de îmbrăcăminte), paltoane, cămăși pentru costum, mănuși (articole de îmbrăcăminte), tricouri de golf, pălării, jachete (îmbrăcăminte), cravate, tricouri polo, îmbrăcăminte rezistentă la ploaie, mantale de ploaie, mantii, eșarfe, îmbrăcăminte de dormit, papuci de casă, cozorocuri, pantaloni de trening, bluze sport, pulovere, tricouri; articole care servesc la acoperirea capului, cămăși, jerssee, jachete rezistente la vânt, șosete, lenjerie de corp, costume pentru condus, pantaloni salopetă cu pieptar, costume bărbătești și taioare, ciorapi, tricotaje, șorturi, bluze, topuri (articole vestimentare), pantaloni largi, pantaloni, fuste, rochii, cape și pelerine, impermeabile, jiletci, articole de îmbrăcăminte tricotate, fulare (îmbrăcăminte), halate, halate de baie, articole de îmbrăcăminte pentru copii și bebeluși, bavete, articole de îmbrăcăminte de ocazie, articole de îmbrăcăminte pentru sport, articole de îmbrăcăminte pentru odihnă activă, articole de îmbrăcăminte pentru petrecerea timpului liber, îmbrăcăminte de noapte, cardigane, veste, șaluri, centuri, mănuși (articole de îmbrăcăminte), mitene, colanți, jeans denim, articole purtate în jurul gâtului, cravate, costume de baie întregi, manșete (îmbrăcăminte), încălțăminte, inclusiv pantofi, sandale, cizme, sneakers;
- 26 - cataramă de curea, cu excepția celor din metal prețios, pentru îmbrăcăminte, insigne (altele decât cele din metale prețioase);
- 27 - covorașe, preșuri și covoare pentru vehicule, învelitori pentru pardoseli, inclusiv preșuri și carpete;
- 28 - jocuri, jucării, articole pentru joacă și echipament de sport, vehicule (jucării), biciclete de jucărie, biciclete electrice de jucărie; crose de golf, mingi de golf, genți de golf, genți pentru crose de golf, mănuși de golf, suporturi pentru mingi de golf, unelte de refacere a gazonului (accesorii de golf), jocuri, jucării,

- articole pentru joacă și echipament de sport din această clasă; mănuși confecționate special pentru sport, aparate și articole pentru exerciții și antrenamente fizice; jucării pentru jocuri educative din această clasă; covorașe pentru joacă; căluți-balansoar (jucării); mașini de jucărie, modele de vehicule la scară redusă (miniaturi) și mașini cu sloturi și piese ale acestora; puzzle-uri; genți adaptate pentru echipamente de sport, vehicule de jucărie cu baterii cu telecomandă, vehicule de jucărie cu fricțiune și kituri de machete (lucru manual); jocuri de masă, console portabile pentru jocuri video; baloane, păpuși, jucării de pluș, titireze (jucării), măști de jucărie, jocuri de masă, blocuri de construcție (jucării), case de păpuși, patine cu roțile și skateboarduri, patine pe gheață, planșe de windsurfing, labe pentru înotători, leagăne; corzi și plase pentru articole, jocuri și rachete sportive; rachete pentru tenis, squash, jocuri de palete cu mingi; echipament pentru tir cu arcul, echipament pentru atletism; mingi, mănuși, protecții, băte, bețe, crose, marca-toare și suporturi pentru mingi, toate utilizate pentru jocuri sportive; protecții pentru corp, genunchiere și protecții de încheieturi, toate pentru orice fel de jocuri; aparate pentru alpinism, tir cu arcul, scrimă, gimnastică și box; bare și echipamente de exerciții acționate mecanic; vergi de undițe, gute, cârlige, momeli, plute, greutateți de plumb și mulinete, toate pentru pescuit, schiuri, bețe de schiuri; cărți de joc, jocuri electronice; aparate de jocuri electronice; globuri de sticlă cu zăpada în interior;
- 34 - articole pentru fumători, brichete pentru trabucuri și țigarete (care nu se folosesc în vehiculele terestre), portțigarete pentru țigări de foi, punguțe de tutun, tabachere pentru țigarete, recipiente de tutun, scrumiere, pipe, dispozitive de curățat pipe de tutun, suporturi pentru chibrituri, cremeni pentru brichete, butelii cu gaz lichefiat pentru brichete pentru fumători, chibrituri de siguranță;
- 35 - publicitate, servicii de promovare și servicii de relații cu publicul referitoare la vehicule cu motor, sporturi cu vehicule cu motor și industria vehiculelor cu motor; servicii de vânzare angro și cu amănuntul din această clasă referitoare la vehiculele cu motor și piesele și accesoriile pentru vehicule cu motor; publicitate, servicii de promovare și servicii de relații cu publicul referitoare la evenimente de divertisment, culturale și sportive; servicii de vânzare cu amănuntul on-line cu o platformă software de calculatoare pentru gestionarea conexiunii aplicațiilor software descărcate cu sistemele electrice, informaționale și de divertisment pentru vehicule terestre; servicii de management și consultanță în afaceri; management, organizare și consultanță pentru afaceri; informații pentru afaceri; furnizarea informațiilor de afaceri prin intermediul unui site web; agenții de import-export; promovarea vânzărilor pentru terți; servicii de marketing; gestionarea unei piețe on-line pentru cumpărătorii și vânzătorii de produse și servicii; difuzarea materialelor publicitare și reclame; publicitate radiofonică; publicitate televizată; publicitate on-line într-o rețea de calculatoare; servicii de afaceri referitoare la transportul de bunuri și servicii; administrarea programelor de fidelizare a clienților; vânzare prin licitație publică; servicii de vânzare cu amănuntul pentru vehicule, piese și accesorii pentru vehicule; servicii de vânzare cu amănuntul on-line pentru vehicule, piese și accesorii pentru vehicule;
- 36 - asigurări și servicii financiare; servicii de finanțare în leasing; sponsorizarea evenimentelor de divertisment, culturale și sportive și a participanților la acestea; cliring și reconciliere pentru tranzacții financiare printr-o rețea globală de calculatoare; servicii de consiliere și consultanță financiară; afaceri financiare și afaceri monetare, și anume servicii de informații, management și analiză financiară; informații financiare; informații financiare furnizate prin mijloace electronice în domeniul vehiculelor cu motor; consultanță financiară privind împrumuturile; servicii financiare, și anume împrumuturi cu gajarea vehiculului; consultanță financiară cu privire la contractele de finanțare și garanție pentru vehicule cu motor, proprietăți imobiliare, case, apartamente, clădiri comerciale și proprietăți, aparate de uz casnic, echipamente de birou, mobilier și alte bunuri; servicii de asigurare și finanțare în domeniul asigurărilor proprietăților, proprietăților imobiliare, proprietăților private, asigurărilor contra accidentelor și asigurărilor de viață, precum și în domeniul construcțiilor, renovărilor, reparațiilor de clădiri; servicii de card de credit; servicii ipotecare imobiliare; servicii de agenții imobiliare; servicii de evaluare imobiliară; servicii de închiriere și leasing imobiliar; finanțarea achizițiilor și împrumuturilor pentru vehicule cu motor; evaluarea financiară a vehiculelor;
- 37 - întreținere, reparații și servicii de vehicule cu motor și de motoare; servicii de reparații și

- întreținere de diagnostic pentru vehicule cu motor; întreținere, service și reparații de piese și accesorii pentru vehicule cu motor; servicii de reparații în regim de urgență pe marginea drumului pentru vehicule cu motor; instalarea, întreținerea, reparația și service pentru sisteme și aparate de detectare, notificare și localizare a furtului de vehicule;
- 38 - servicii de telecomunicații, inclusiv transmitere electronică de voce, mesaje și date; servicii de telecomunicații referitoare la detectarea, notificarea și localizarea vehiculelor cu motor; servicii de telefonie mobilă fără fir; furnizarea conexiunilor de telecomunicații la o rețea globală de calculatoare; transmisie de sunete, imagini și date text pe Internet; servicii de buletine informative electronice pe Internet; servicii telegrafice; servicii de comunicații prin telefon folosind linii de Internet; transmisie de mesaje prin calculator; furnizarea informațiilor referitoare la comunicațiile de date (inclusiv furnizarea informațiilor prin rețele de comunicații fără fir sau prin cablu); comunicații prin satelit; servicii de poștă electronică; furnizarea conexiunilor de telecomunicații prin terminale de calculator; servicii de comunicații de rețea cu valoare adăugată; servicii de transmisie; difuzarea programelor de televiziune; televiziune prin cablu; servicii de radiodifuziune; furnizarea accesului la un site web pe Internet în scopul rețelelor sociale; furnizarea de chatroom pe Internet; servicii de difuzare pe pagini web; comunicare prin calculator și dispozitive electronice mobile; furnizarea accesului la baze de date computerizate, electronice și on-line; transmisie electronică de date, mesaje și informații; furnizarea forumurilor on-line pentru comunicare pe teme de interes general; furnizarea legăturilor de comunicații on-line care transferă utilizatorii site-urilor web către alte pagini web locale și globale; facilitarea accesului la site-uri web ale terților prin intermediul unei autentificări universale; furnizarea serviciilor de camere de chat on-line și buletine informative electronice; servicii de difuzare audio, text și video prin rețele de calculatoare sau alte rețele de comunicații și anume, încărcarea, plasarea, afișarea, etichetarea și transmiterea electronică de date, informații, materiale audio și imagini video; furnizarea serviciilor de comunicații pe Internet; furnizarea conexiunilor de telecomunicații de la vehicule cu motor la o stație centrală; comunicații prin terminale de calculator; comunicații prin rețele de fibră optică; comunicații prin telefoane celulare; furnizarea informațiilor în domeniul telecomunicațiilor; furnizarea conexiunilor de telecomunicații la o rețea globală de calculatoare; furnizarea accesului la baze de date; furnizarea accesului utilizatorilor la rețele globale de calculatoare; transmisii prin satelit; transmitere de mesaje și imagini cu ajutorul calculatorului; difuzarea datelor; transmisia de fișiere digitale; mesaje electronice; transmisie video la cerere; transmitere de mesaje;
- 39 - servicii de informații cu privire la situațiile rutiere și de trafic și cu privire la starea de funcționare a vehiculelor și a serviciilor de avertizare referitoare la vehicule; informații privind localizarea și direcția vehiculelor, inclusiv astfel de servicii furnizate cu ajutorul sistemelor de navigație prin satelit; furnizarea informațiilor rutiere și de trafic; stabilire de rute pentru vehicule prin calculator; închiriere, împrumut și leasing de vehicule cu motor și de piese, fittinguri și accesorii pentru acestea; furnizarea informațiilor privind localizarea și direcția vehiculelor; servicii de transport și depozitare; ridicarea și livrarea vehiculelor cu motor; închirierea vehiculelor cu motor; transport, ambalare, depozitare, ridicare, livrarea vehiculelor cu motor, aparate de menaj, mobilier, echipamente de birou și alte produse; servicii de mutare pentru angajați; închirierea vehiculelor cu motor terestre, biciclete și biciclete motorizate, scutere și triciclete; servicii de utilizare în comun a vehiculelor terestre, servicii de transport pentru pasageri și mărfuri; leasing de vehicule cu motor;
- 40 - fabricarea pilelor de combustie; fabricarea vehiculelor cu motor și de piese pentru vehicule cu motor;
- 41 - servicii de educație și instruire, inclusiv servicii de educație și instruire referitoare la vehicule cu motor, sporturi cu vehicule cu motor și industria vehiculelor cu motor; servicii de educație referitoare la fabricarea, distribuția, transportul, utilizarea, reparația și întreținerea vehiculelor cu motor și pieselor de vehicule cu motor; educație și instruire pentru șoferi; rezervarea locurilor pentru divertisment și distracții; planificarea, organizarea și desfășurarea evenimentelor de divertisment, sportive și culturale, inclusiv organizarea și desfășurarea evenimentelor de divertisment, sportive și culturale referitoare la vehicule cu motor, sporturi cu vehicule cu motor și industria vehiculelor cu motor; organizarea turnee și competițiilor; organizarea și producția

- spectacolelor și spectacolelor în direct; organizarea evenimentelor sociale; înregistrare, producție și distribuție de filme, înregistrări video și audio, programe radiofonice și de televiziune; furnizare de imagini, materiale video, muzică și jocuri on-line, nedescărcabile, dintr-o rețea de calculatoare; divertisment în direct; servicii de coordonare a evenimentelor; producție de programe de televiziune, de televiziune pe telefonul mobil și radiofonice; producție de programe radiofonice și de televiziune pentru Internet și alte mijloace media; furnizarea programelor multimedia de divertisment prin servicii de televiziune, de bandă largă, fără fir și on-line; furnizarea publicațiilor electronice dintr-o rețea globală de calculatoare pe Internet, nedescărcabile; organizarea și găzduirea evenimentelor de divertisment în scopul colectării de fonduri; organizarea evenimentelor de colectare de fonduri de binefacere care reprezintă furnizarea serviciilor de divertisment, sportive și culturale; servicii de caritate, și anume educație și instruire; informații în materie de educație; informații în materie de jocuri sportive; servicii de formare; organizarea și conducerea de seminarii; servicii de bibliotecă; furnizarea publicațiilor electronice on-line; traducere și interpretare; servicii de cluburi pentru divertisment și educație; organizarea competițiilor legate de vehicule cu motor și curse de automobile; furnizarea informațiilor de divertisment șoferilor și pasagerilor de vehicule; furnizarea informațiilor educaționale șoferilor și pasagerilor de vehicule; furnizarea divertismentului pentru șoferii și pasagerii de vehicule; exploatarea instalațiilor sportive; închirierea jucăriilor; închirierea echipamentelor pentru jocuri; servicii asigurate de grădinile zoologice; oferirea modelelor pentru artiști; organizarea loteriilor;
- 42 - furnizarea informațiilor meteorologice și despre pericole rutiere; software ca serviciu (SaaS) pentru utilizare în industria automobilelor; furnizarea on-line de software web de calculatoare în legătură cu industria automobilelor; furnizarea on-line de aplicații web pentru utilizare în industria automobilelor; asigurarea utilizărilor de software descărcabil on-line în legătură cu industria automobilelor; găzduirea de software și baze de date pentru utilizare în industria automobilelor; găzduirea de software ca serviciu (SaaS) în legătură cu industria automobilelor; platformă ca serviciu (PaaS) care oferă o platformă de software de calculatoare utilizată pentru reglementarea utilizatorilor care asigură utilizarea temporară a software on-line nedescărcabil în legătură cu industria automobilelor; furnizare de uz temporar de software nedescărcabil pentru baze de date computerizate on-line și baze de date consultabile on-line în legătură cu industria automobilelor; proiectare și dezvoltare de software de calculatoare pentru vehicule cu motor; furnizarea informațiilor cu privire la serviciile sus-menționate șoferilor și pasagerilor de vehicule cu motor prin intermediul sistemelor de poziționare globală și tehnologiei prin satelit; cercetare și dezvoltare în domeniul automobilelor; testarea (inspecție) vehiculelor pentru verificarea stării adecvate pentru circulația pe drumuri publice; servicii de monitorizare la distanță prestate în reparația și întreținerea vehiculelor cu motor; servicii de inspecție pentru clădiri (expertize); servicii de inginerie pentru sisteme de frână, sisteme de direcție și alte piese (componente);
- 45 - detectarea și localizarea furtului de vehicule prin intermediul sistemelor electronice; servicii de portar, întocmirea contractelor pentru terți, servicii de localizare a vehiculelor furate; servicii prestate de gardă de securitate; servicii de asistență rutieră de urgență care includ deschiderea încuietorilor, servicii de recuperare și localizare a vehiculelor furate; servicii de securitate pentru recuperarea vehiculelor cu motor terestre furate, inclusiv decelerarea vehiculului de la distanță prin transmiterea semnalelor unui dispozitiv electronic în vehiculul cu motor.
- (531) CFE(8) 26.04.04; 26.04.18; 26.11.01; 27.05.11; 27.05.17.
- 
- (210) **048183**  
 (220) 2021.05.27  
 (730) **The Coca-Cola Company, US**  
 One Coca-Cola Plaza, Atlanta, Georgia  
 30313, Statele Unite ale Americii  
 (540)



- (591) Culori revendicate: verde, alb, negru.  
 (511) NCL(11-2021)  
 09 - aplicații software descărcabile pentru vânzarea cu amănuntul de produse; aplicații software descărcabile pentru procesarea electronică a plăților și chitanțelor;  
 35 - servicii de vânzare cu amănuntul și angro on-line furnizate prin intermediul unei rețele globale de calculatoare în legătură cu alimente, băuturi și produse pentru igiena personală și igiena casei; servicii de comenzi on-line computerizate pentru vânzarea angro de produse referitoare la alimente, băuturi și bunuri de larg consum; organizarea și desfășurarea prezentărilor de articole pentru terți; servicii de intermediere în afaceri B2B pentru vânzarea și cumpărarea produselor; furnizarea unei baze de date on-line cu funcție de căutare referitoare la produsele terților pentru servicii promoționale; servicii de comenzi on-line computerizate; administrarea programelor de fidelizare a clienților și B2B; compilarea indexurilor de informații în scopuri comerciale.  
 (531) CFE(8) 02.01.23; 26.13.01; 27.03.02; 27.05.10; 27.05.21; 27.07.11; 29.01.13.

- 
- (210) **048346**  
 (220) 2021.06.29  
 (730) **Rivian IP Holdings LLC, US**  
 13250 N. Haggerty Road, Plymouth, Michigan 48170, Statele Unite ale Americii  
 (540)

## RIVIAN

- (511) NCL(11-2021)  
 07 - mașini, mașini-unelte, unelte acționate electrice; motoare și motoare cu combustie internă, cu excepția celor pentru vehiculele terestre; cuplaje și componente de transmisie, cu excepția celor pentru vehiculele terestre; unelte agricole, altele decât uneltele acționate manual; incubatoare pentru ouă; distribuitoare automate; mașini pentru alinierea caroseriei și cadrelor de vehicule, piese de schimb structurale pentru acestea; distribuitoare pentru vehicule; filtre de aer pentru motoare și motoare cu combustie internă pentru vehicule; cilindri de motor pentru vehicule; generatoare pentru vehiculele terestre; dispozitive de aprindere pentru motoarele vehiculelor terestre; accesorii pentru vehi-

cule, și anume bene cu gheare și lame pentru lucrări de terasamente și produse vărsate; compresoare pneumatice și hidraulice pentru vehicule; piese pentru vehicule terestre, și anume cablaj aprindere bujii; pompe de ulei pentru vehicule terestre; colector ca parte a sistemului de evacuare; pompe de combustibil pentru vehicule terestre; pompe de apă pentru vehicule terestre; piese pentru vehicule, și anume supape de alimentare pentru carburatoare; piese pentru vehicule, și anume acoperitori pentru came; piese pentru vehicule, și anume colectoare de admisie; piese pentru vehicule, și anume protecții cu came pentru motoare; piese pentru vehicule, și anume carcase pentru motor; piese pentru vehicule, și anume culbutoare; piese pentru vehicule, și anume tacheți; piese pentru vehicule, și anume răcitoare de ulei; piese pentru vehicule, și anume răsuflătoare pentru gazele din carter; piese pentru vehicule, și anume bușoane și capace pentru rezervoare de ulei; piese pentru vehicule, și anume rezervoare de ulei; amortizoare de zgomot ca piese pentru sisteme de evacuare pentru vehicule; părți pentru motoare de vehicule terestre cu combustie internă, și anume biele; piese mecanice de motoare pentru vehicule terestre; curele de distribuție pentru motoarele vehiculelor terestre; pompe de combustibil pentru motoare de vehicule terestre; alternatoare pentru vehicule terestre; generatoare de electricitate care pot fi folosite și ca motoare electrice pentru vehicule; piese pentru vehicule, și anume carburatoare; piese de injectoare de combustibil pentru motoarele vehiculelor terestre și de apă; compresoare de aer pentru vehicule; cilindri de motor pentru vehicule terestre; motoare pentru ștergătoare de parbriz ale vehiculelor maritime și terestre; piese de motor de vehicule, și anume instalații de răcire a aerului de alimentare și piesele lor componente; piese de motor pentru vehicule, și anume răcitoare intermediare de aer; fire de aprindere pentru motoarele vehiculelor; tobe de eșapament pentru vehicule terestre; convertizoare catalitice pentru țevi de eșapament; mecanisme de aprindere electronică pentru vehicule; garnituri metalice pentru motoarele vehiculelor; filtre de combustibil pentru motoarele vehiculelor; arbori cu came pentru motoare de vehicule; radiatoare pentru vehicule;

- 09 - indicatoare de nivel pentru vehicule;  
 11 - faruri pentru vehicule; abajururi; reflectoare pentru vehicul de lansare; aparate de ilumi-

- nat pentru vehicule; lumini de stop pentru vehicule de lansare; lumini de frână pentru vehicule de lansare; dispozitive de iluminat, și anume dispozitive de iluminat cu diode electroluminiscente organice (OLED) și dispozitive de iluminat cu diode luminescente (LED); dispozitive de iluminat pentru vehicule; filtre de aer pentru aparatele de aer condiționat din compartimentele pentru pasageri ale vehiculelor; piese pentru sisteme de încălzire și aer condiționat, și anume radiatoare și răcitoare de gaz pentru vehicule; dispozitive de dezghețare pentru vehicule; bare luminoase pentru vehicule; aparate de aer condiționat pentru vehicule; sistem de climatizare a vehiculelor pentru încălzire, ventilație și aer condiționat; proiectoare pentru vehicule; proiectoare auto; instalații de climatizare pentru vehicule; aparate de încălzire pentru vehicule; instalații de încălzire pentru vehicule; fierbătoare electrice; sobe portabile; chiuvete; lămpi pentru corturi; plite încorporate cu inducție; pulverizatoare pentru robinete;
- 35 - publicitate; managementul afacerilor; administrarea afacerilor; lucrări de birou; administrarea sistemelor de baterii electrice compuse din aparate cu baterii electrice conectate fără fir cu software încorporat care se poate actualiza de la distanță și firmware și software de asistență pentru stocarea și descărcarea electricității stocate pentru terți, pentru scopuri de afaceri și servicii de consultanță în afaceri aferente acestora; reprezentanțe în domeniul vehiculelor terestre și vehiculelor; magazine de comerț cu amănuntul, puncte de vânzare, magazine pop-up în domeniul vehiculelor terestre și vehiculelor; consultanță în afaceri, și anume asistență în domeniul dezvoltării strategiilor comerciale; furnizarea serviciilor de consiliere și consultanță cumpărătorilor pentru achiziționarea vehiculelor terestre; servicii de furnizare a informațiilor on-line prin intermediul unui registru cu informații despre vehicule și stații de încărcare; servicii de gestionare a combustibilului în domeniul flotelor; servicii de gestionare a flotei sub formă de urmărire a vehiculelor flotei în scopuri comerciale;
- 36 - asigurări; afaceri financiare; afaceri monetare; afaceri imobiliare; servicii de companie de asigurări; servicii financiare; servicii imobiliare, și anume leasing și management de proprietate industrială pentru terți;
- 37 - servicii de construcții; servicii de instalații și reparații; extracții miniere, forare pentru petrol și gaze; instalarea, întreținerea, repararea și actualizarea aparatelor cu baterii electrice conectate fără fir, consultanță aferentă acestora, pentru stocarea și descărcarea electricității stocate pentru stabilizarea și satisfacerea cererii de electricitate și pentru scopurile de utilizare; furnizarea serviciilor de întreținere și reparație pentru vehicule; consultanță în reparația vehiculelor; consultanță în întreținerea vehiculelor; încărcarea bateriilor de vehicule; servicii de personalizare a vehiculelor, și anume construirea vehiculelor personalizate; întreținerea și reparația vehiculelor; servicii de curățare, lustruire și ceruire a vehiculelor; stații de service (alimentare cu carburant și întreținere) pentru vehicule; vopsirea vehiculelor; servicii de reîncărcarea vehiculelor electrice; servicii de gestionare a flotei în forma întreținerii vehiculelor flotei; servicii de asistență rutieră de urgență, și anume răspunderea la apeluri de asistență rutieră, schimbarea anvelopelor, încărcarea de urgență a bateriei; construcții de clădiri; reparații; servicii de instalații; întreținerea, service-ul și repararea vehiculelor electrice auto specializate; revizie de vehicule cu motor;
- 39 - transport; ambalarea și depozitarea bunurilor; organizarea călătoriilor; închirieri (leasing) de vehicule motorizate; servicii de folosire în comun a mașinii; servicii de partajare a călătoriilor; transport și depozitare de vehicule; închirierea vehiculelor; servicii de conducere a vehiculelor; remorcarea vehiculelor; servicii de închiriere a vehiculelor; rezervarea mașinilor de închiriat; servicii de urgență de asistență rutieră, și anume servicii de remorcare, de trolu și livrare de chei; planificare a rutei de călătorie;
- 40 - tratarea materialelor; reciclarea gunoaielor și deșeurilor; filtrarea aerului și tratarea apei; servicii de imprimare; conservarea alimentelor și a băuturilor; leasing de aparate cu baterii electrice conectate fără fir cu software încorporat care se poate actualiza de la distanță și firmware pentru stocarea și descărcarea electricității stocate pentru stabilizarea și satisfacerea cererii de electricitate și pentru obiective de utilizare; finisaje acrilice pentru vehicule; fabricarea vehiculelor electrice auto specializate;
- 41 - educație; furnizarea instruirilor; divertisment; activități sportive și culturale; servicii educaționale, și anume instruirea în domeniul proiectării, dezvoltării, fabricării, întreținerii, service-ului și reparării vehiculelor; organizarea și oferirea tururilor ghidate sub forma excursiilor de călătorie și a drumețiilor cu ve-

- hicule terestre, bărci, biciclete sau pe jos; divertisment în forma experiențelor de curse de probă a vehiculelor; servicii educaționale, și anume instruire în domeniul proiectării, dezvoltării, fabricării, întreținerii, service-ului și reparării autovehiculelor electrice specializate;
- 42 - servicii științifice și tehnologice, precum și de cercetare și proiectare în legătură cu acestea; analize industriale, servicii de cercetare industrială și design industrial; servicii de control și autentificare a calității; proiectarea și dezvoltarea componentelor hardware și software ale calculatorului; monitorizarea vehiculelor pentru asigurarea funcționării optime a acestora; monitorizarea de la distanță a funcționării, performanței și eficienței vehiculelor electrice; furnizarea de software nedescărcabil folosit la analiza predictivă a încărcării și întreținerii vehiculelor electrice și la analiza predictivă a nevoilor clienților; proiectare în domeniul ingineriei; consultanță pentru dezvoltarea produselor; servicii de consultanță în domeniul proiectării de vehicule, pentru alte persoane; consultanță în domeniul tehnic; monitorizarea aparatelor cu baterie electrică, conectate fără fir, cu firmware și software incorporate pentru stocarea și furnizarea electricității în vederea asigurării funcționării adecvate și programării pentru respectarea cerințelor de electricitate și obiectivelor de utilizare; crearea sistemelor cu baterii electrice formate din aparate cu baterie electrică, conectate fără fir și software de asistență, toate pentru stocarea și descărcarea electricității stocate, în vederea optimizării eficienței, programării și configurării sistemelor menționate și servicii de consultanță referitoare la acestea; software ca un serviciu (SAAS) care oferă software pentru monitorizarea, optimizarea și reglarea stocării și descărcării energiei stocate la și de la aparate cu baterie electrică, conectate fără fir; furnizarea de software on-line nedescărcabil pentru monitorizarea, optimizarea și reglarea stocării și descărcării energiei stocate la și de la aparate cu baterie electrică, conectate fără fir; administrarea de software și firmware incorporate în aparatele cu baterie electrică, conectate fără fir, pentru stocarea și descărcarea electricității stocate prin programarea și configurarea software pentru aparate cu baterie electrică; instalarea, întreținerea și repararea și actualizarea de software și firmware de calculatoare care se pot actualiza de la distanță, incorporate în aparate cu baterie electrică, conectate fără fir, și consultanță aferentă, pentru stocarea și descărcarea electricității stocate pentru stabilizare și pentru respectarea cerințelor de electricitate și obiectivelor de utilizare; servicii de inspectare a vehiculelor noi și uzate, pentru persoane care cumpără sau care își vând vehiculele; servicii de evaluare a daunelor pentru autovehicule; servicii de proiectare pentru componente de autovehicule; servicii de monitorizare a flotelor de vehicule în scopuri de siguranță; furnizare de uz temporar de software nedescărcabil pentru managementul flotei de vehicule; furnizare de uz temporar de software nedescărcabil pentru managementul achiziției, finanțării, închirierii, asigurării, siguranței, securității și diagnosticului pentru vehicule; consultanță în domeniul eficienței energetice referitoare la energia solară și regenerabilă; proiectarea și dezvoltarea vehiculelor electrice auto specializate;
- 45 - servicii juridice; servicii de securitate pentru protecția fizică a bunurilor materiale și a persoanelor; servicii personale și sociale prestate de terți pentru a satisface nevoile persoanelor; servicii de monitorizare a flotei de vehicule în scopuri de securitate; servicii de recuperare a vehiculelor furate; servicii rutiere de urgență, și anume deschiderea încuietorilor.

---

(210) **048347**

(220) 2021.06.29

(730) **Rivian IP Holdings LLC, US**

13250 N. Haggerty Road, Plymouth, Michigan 48170, Statele Unite ale Americii

(540)



(511) NCL(11-2021)

07 - mașini, mașini-unelte, unelte acționate electric; motoare și motoare cu combustie internă, cu excepția celor pentru vehiculele terestre; cuplaje și componente de transmisie, cu excepția celor pentru vehiculele terestre; unelte agricole, altele decât uneltele acționate manual; incubatoare pentru ouă; distribuitoare automate; mașini pentru alinierea caroseriei și cadrelor de vehicule, piese de schimb structurale pentru acestea; distribuitoare pentru vehicule; filtre de aer pentru motoare și motoare cu combustie internă pentru vehicule; cilindri de motor pentru vehicule; generatoare pentru vehiculele terestre; dispozitive de aprindere pentru motoarele vehiculelor terestre; accesorii pentru vehicule, și anume bene cu gheare și lame pentru lucrări de terasamente și produse vărsate; compresoare pneumatice și hidraulice pentru vehicule; piese pentru vehicule terestre, și anume cablaj aprindere bujii; pompe de ulei pentru vehicule terestre; colector ca parte a sistemului de evacuare; pompe de combustibil pentru vehicule terestre; pompe de apă pentru vehicule terestre; piese pentru vehicule, și anume supape de alimentare pentru carburatoare; piese pentru vehicule, și anume acoperitori pentru came; piese pentru vehicule, și anume colectoare de admisie; piese pentru vehicule, și anume protecții cu came pentru motoare; piese pentru vehicule, și anume carcase pentru motor; piese pentru vehicule, și anume culbutoare; piese pentru vehicule, și anume tacheți; piese pentru vehicule, și anume răcitoare de ulei; piese pentru vehicule, și anume răsuflătoare pentru gazele din carter; piese pentru vehicule, și anume bușoane și capace pentru rezervoare de ulei; piese pentru vehicule, și anume rezervoare de ulei; amortizoare de zgomot ca piese pentru sisteme de evacuare pentru vehicule; părți pentru motoare de vehicule terestre cu combustie internă, și anume bielle; piese mecanice de motoare pentru vehicule terestre; curele de distribuție pentru motoarele vehiculelor terestre; pompe de combustibil pentru motoare de vehicule terestre; alternatoare pentru vehicule terestre; generatoare de electricitate care pot fi folosite și ca motoare electrice pentru vehicule; piese pentru vehicule, și anume carburatoare; piese de injectoare de combustibil pentru motoarele vehiculelor terestre și de apă; compresoare de aer pentru vehicule; cilindri de motor pentru vehicule terestre; motoare

pentru ștergătoare de parbriz ale vehiculelor maritime și terestre; piese de motor de vehicule, și anume instalații de răcire a aerului de alimentare și piesele lor componente; piese de motor pentru vehicule, și anume răcitoare intermediare de aer; fire de aprindere pentru motoarele vehiculelor; tobe de eșapament pentru vehicule terestre; convertizoare catalitice pentru țevi de eșapament; mecanisme de aprindere electronică pentru vehicule; garnituri metalice pentru motoarele vehiculelor; filtre de combustibil pentru motoarele vehiculelor; arbori cu came pentru motoare de vehicule; radiatoare pentru vehicule;

09 - indicatoare de nivel pentru vehicule;

11 - faruri pentru vehicule; abajururi; reflectoare pentru vehicul de lansare; aparate de iluminat pentru vehicule; lumini de stop pentru vehicule de lansare; lumini de frână pentru vehicule de lansare; dispozitive de iluminat, și anume dispozitive de iluminat cu diode electroluminiscente organice (OLED) și dispozitive de iluminat cu diode luminescente (LED); dispozitive de iluminat pentru vehicule; filtre de aer pentru aparatele de aer condiționat din compartimentele pentru pasageri ale vehiculelor; piese pentru sisteme de încălzire și aer condiționat, și anume radiatoare și răcitoare de gaz pentru vehicule; dispozitive de dezghețare pentru vehicule; bare luminoase pentru vehicule; aparate de aer condiționat pentru vehicule; sistem de climatizare a vehiculelor pentru încălzire, ventilație și aer condiționat; proiectoare pentru vehicule; proiectoare auto; instalații de climatizare pentru vehicule; aparate de încălzire pentru vehicule; instalații de încălzire pentru vehicule; fierbătoare electrice; sobe portabile; chiuvețe; lămpi pentru corturi; plite încorporate cu inducție; pulverizatoare pentru robinete;

35 - publicitate; managementul afacerilor; administrarea afacerilor; lucrări de birou; administrarea sistemelor de baterii electrice compuse din aparate cu baterii electrice conectate fără fir cu software încorporat care se poate actualiza de la distanță și firmware și software de asistență pentru stocarea și descărcarea electricității stocate pentru terți, pentru scopuri de afaceri și servicii de consultanță în afaceri aferente acestora; reprezentanțe în domeniul vehiculelor terestre și vehiculelor; magazine de comerț cu amănuntul, puncte de vânzare, magazine pop-up în domeniul vehiculelor terestre și vehiculelor; consultanță în afaceri, și anume asistență în domeniul dezvoltării strategiilor comerciale; furni-



- zarea serviciilor de consiliere și consultanță cumpărătorilor pentru achiziționarea vehiculelor terestre; servicii de furnizare a informațiilor on-line prin intermediul unui registru cu informații despre vehicule și stații de încărcare; servicii de gestionare a combustibilului în domeniul flotelor; servicii de gestionare a flotei sub formă de urmărire a vehiculelor flotei în scopuri comerciale;
- 36 - asigurări; afaceri financiare; afaceri monetare; afaceri imobiliare; servicii de companie de asigurări; servicii financiare; servicii imobiliare, și anume leasing și management de proprietate industrială pentru terți;
- 37 - servicii de construcții; servicii de instalații și reparații; extracții miniere, forare pentru petrol și gaze; instalarea, întreținerea, repararea și actualizarea aparatelor cu baterii electrice conectate fără fir, consultanță aferentă acestora, pentru stocarea și descărcarea electricității stocate pentru stabilizarea și satisfacerea cererii de electricitate și pentru scopurile de utilizare; furnizarea serviciilor de întreținere și reparație pentru vehicule; consultanță în reparația vehiculelor; consultanță în întreținerea vehiculelor; încărcarea bateriilor de vehicule; servicii de personalizare a vehiculelor, și anume construirea vehiculelor personalizate; întreținerea și reparația vehiculelor; servicii de curățare, lustruire și ceruire a vehiculelor; stații de service (alimentare cu carburant și întreținere) pentru vehicule; vopsirea vehiculelor; servicii de reîncărcarea vehiculelor electrice; servicii de gestionare a flotei în forma întreținerii vehiculelor flotei; servicii de asistență rutieră de urgență, și anume răspunderea la apeluri de asistență rutieră, schimbarea anvelopelor, încărcarea de urgență a bateriei; construcții de clădiri; reparații; servicii de instalații; întreținerea, service-ul și repararea vehiculelor electrice auto specializate; revizie de vehicule cu motor;
- 39 - transport; ambalarea și depozitarea bunurilor; organizarea călătoriilor; închirieri (leasing) de vehicule motorizate; servicii de folosire în comun a mașinii; servicii de partajare a călătoriilor; transport și depozitare de vehicule; închirierea vehiculelor; servicii de conducere a vehiculelor; remorcarea vehiculelor; servicii de închiriere a vehiculelor; rezervarea mașinilor de închiriat; servicii de urgență de asistență rutieră, și anume servicii de remorcare, de trolui și livrare de chei; planificare a rutei de călătorie;
- 40 - tratarea materialelor; reciclarea gunoaielor și deșeurilor; filtrarea aerului și tratarea apei; servicii de imprimare; conservarea alimentelor și a băuturilor; leasing de aparate cu baterii electrice conectate fără fir cu software incorporat care se poate actualiza de la distanță și firmware pentru stocarea și descărcarea electricității stocate pentru stabilizarea și satisfacerea cererii de electricitate și pentru obiective de utilizare; finisaje acrilice pentru vehicule; fabricarea vehiculelor electrice auto specializate;
- 41 - educație; furnizarea instruirilor; divertisment; activități sportive și culturale; servicii educaționale, și anume instruirea în domeniul proiectării, dezvoltării, fabricării, întreținerii, service-ului și reparării vehiculelor; organizarea și oferirea tururilor ghidate sub forma excursiilor de călătorie și a drumețiilor cu vehicule terestre, bărci, biciclete sau pe jos; divertisment în forma experiențelor de curse de probă a vehiculelor; servicii educaționale, și anume instruire în domeniul proiectării, dezvoltării, fabricării, întreținerii, service-ului și reparării autovehiculelor electrice specializate;
- 42 - servicii științifice și tehnologice, precum și de cercetare și proiectare în legătură cu acestea; analize industriale, servicii de cercetare industrială și design industrial; servicii de control și autentificare a calității; proiectarea și dezvoltarea componentelor hardware și software ale calculatorului; monitorizarea vehiculelor pentru asigurarea funcționării optime a acestora; monitorizarea de la distanță a funcționării, performanței și eficienței vehiculelor electrice; furnizarea de software nedescărcabil folosit la analiza predictivă a încărcării și întreținerii vehiculelor electrice și la analiza predictivă a nevoilor clienților; proiectare în domeniul ingineriei; consultanță pentru dezvoltarea produselor; servicii de consultanță în domeniul proiectării de vehicule, pentru alte persoane; consultanță în domeniul tehnic; monitorizarea aparatelor cu baterie electrică, conectate fără fir, cu firmware și software încorporate pentru stocarea și furnizarea electricității în vederea asigurării funcționării adecvate și programării pentru respectarea cerințelor de electricitate și obiectivelor de utilizare; crearea sistemelor cu baterii electrice formate din aparate cu baterie electrică, conectate fără fir și software de asistență, toate pentru stocarea și descărcarea electricității stocate, în vederea optimizării eficienței, programării și configurării sistemelor menționate și servicii de consultanță referitoare la acestea; software ca un

serviciu (SAAS) care oferă software pentru monitorizarea, optimizarea și reglarea stocării și descărcării energiei stocate la și de la aparate cu baterie electrică, conectate fără fir; furnizarea de software on-line nedescărcabil pentru monitorizarea, optimizarea și reglarea stocării și descărcării energiei stocate la și de la aparate cu baterie electrică, conectate fără fir; administrarea de software și firmware încorporate în aparatele cu baterie electrică, conectate fără fir, pentru stocarea și descărcarea electricității stocate prin programarea și configurarea software pentru aparate cu baterie electrică; instalarea, întreținerea și repararea și actualizarea de software și firmware de calculatoare care se pot actualiza de la distanță, încorporate în aparate cu baterie electrică, conectate fără fir, și consultanță aferentă, pentru stocarea și descărcarea electricității stocate pentru stabilizare și pentru respectarea cerințelor de electricitate și obiectivelor de utilizare; servicii de inspectare a vehiculelor noi și uzate, pentru persoane care cumpără sau care își vând vehiculele; servicii de evaluare a daunelor pentru autovehicule; servicii de proiectare pentru componente de autovehicule; servicii de monitorizare a flotelor de vehicule în scopuri de siguranță; furnizare de uz temporar de software nedescărcabil pentru managementul flotei de vehicule; furnizare de uz temporar de software nedescărcabil pentru managementul achiziției, finanțării, închirierii, asigurării, siguranței, securității și diagnosticului pentru vehicule; consultanță în domeniul eficienței energetice referitoare la energia solară și regenerabilă; proiectarea și dezvoltarea vehiculelor electrice auto specializate;

- 45 - servicii juridice; servicii de securitate pentru protecția fizică a bunurilor materiale și a persoanelor; servicii personale și sociale prestate de terți pentru a satisface nevoile persoanelor; servicii de monitorizare a flotei de vehicule în scopuri de securitate; servicii de recuperare a vehiculelor furate; servicii rutiere de urgență, și anume deschiderea încuietorilor.

(531) CFE(8) 15.09.18; 24.15.03; 26.03.23; 26.04.03; 26.04.04; 26.04.07.

- (210) **048460**  
 (220) 2021.07.15  
 (730) **INTERNATIONAL FOODSTUFFS CO LLC., AE**  
 P.O. Box 4115, Sharjah, Emiratele Arabe Unite  
 (540)

## QUANTA

- (511) NCL(11-2021)  
 30 - bomboane cu ciocolată; produse de cofetărie; dulciuri; biscuiți (toate tipurile); torturi; paste alimentare făinoase; macaroane; tăiței; tăiței instant; spaghete; fidea; drojdie; praf de copt și alte ingrediente pentru produse de brutărie, incluse în această clasă; sosuri pentru salate; maioneză; oțet; ketchup și sosuri (condimente); produse din aluat gata pentru gătit; aluat înghețat; paratha congelată; înghețată; deserturi nelactate congelate; deserturi de fructe congelate; deserturi reci; cafea; ceai; cacao; zahăr; orez; tapioca; sago; înlocuitori de cafea; pâine; produse de patiserie; siropuri și melasă; sare; muștar; făină din cereale; mirodenii; sosuri de carne; infuzii de plante; miere; floricele de porumb.

- (210) **048466**  
 (220) 2021.07.16  
 (730) **TOKUYAMA CORPORATION, JP**  
 1-1, Mikage-cho, Shunan-shi, Yamaguchi 745-8648, Japonia  
 (540)

## TOKUYAMA

- (511) NCL(11-2021)  
 05 - materiale pentru coroane temporare dentare și punți dentare; materiale pentru dinți artificiali; materiale pentru utilizare în protetica dentară și plombarea dinților; materiale compozite dentare; materiale pentru restaurarea dinților; adezivi de uz dentar; cimenturi dentare; amorse de uz dentar; materiale de realiniere a protezelor dentare; materiale dentare de bază; materiale dentare; ceară dentară; plasturi; alcool izopropilic utilizat în scopuri medicale; suplimente dietetice pentru

consumul uman; suplimente pe bază de vitamine; preparate cu vitamine; preparate farmaceutice pentru îngrijirea pielii pentru animale; preparate farmaceutice pentru animale; bandaje pentru pansamente; bandaje lichide; agenți de diagnostic, preparate și substanțe de uz medical; reactivi folosiți în teste de diagnostic de uz medicinal; dezinfectanți pentru instrumente și aparate medicale; benzi adezive pentru uz medical; sânge pentru uz medical; furaj medicamentos (hrană curativă pentru animale); reactivi biomarkeri de diagnostic pentru uz medical; peptide sintetice de uz farmaceutic; linimente; fungicide; germicide; dezinfectanți; produse veterinare; medicamente de uz veterinar; unguente de uz veterinar; reactivi pentru diagnosticare clinică; preparate farmaceutice; dezinfectanți pentru igienă; excipienți;

- 10 - instrumente de dozare pentru uz dentar; instrumente protetice pentru uz stomatologic; instrumente pentru aplicarea plombelor; instrumente pentru lustruire pentru uz stomatologic; instrumente pentru șlefuire de uz dentar; turbine dentare, freze pentru uz dentar; instrumente destinate utilizării în protetica dentară; benzi ortodontice din cauciuc destinate utilizării în protetica dentară; dispozitive de contenție destinate utilizării în protetica dentară; pene dentare destinate utilizării în protetica dentară; clești de uz stomatologic; chei de culori de uz stomatologic; articuloare dentare; aparate pentru utilizare în ortodonție; aparate de polimerizare pentru tratamente dentare; aparate dentare pentru prelevarea de amprente dentare; aparate dentare pentru realizarea protezelor dentare, coroanelor temporare dentare și punților dentare; proteze dentare; coroane dentare; punți dentare; pivoți dentari; mănuși pentru uz stomatologic; mănuși de uz medical; măști sanitare de uz medical; măști chirurgicale; ecrane de protecție pentru față de uz medical; echipament stomatologic; aparate și instrumente medicale; aparate de analiză pentru uz medical; aparate și instrumente veterinare; aparate pentru diagnosticare clinică; aparate pentru recoltarea probelor de sânge; aparate pentru analiza sângelui; dispozitive pentru măsurarea nivelului de glucoză din sânge; aparate de diagnosticare pentru uz medical; măști faciale de uz sanitar.

- (210) **048481**  
 (220) 2021.07.20  
 (730) **DLR METAL-CONSTRUCT S.R.L., MD**  
 Str. Aron Pumnul nr. 43,  
 MD-3701, Strășeni, Republica Moldova  
 (540)



- (591) Culori revendicate: albastru de diferite nuanțe, gri de diferite nuanțe.  
 (511) NCL(11-2021)  
 06 - metale comune și aliajele lor; minereuri; materiale metalice pentru edificare și construcții; construcții transportabile metalice; cabluri și fire metalice neelectrice; produse de feronerie metalică; containere metalice pentru depozitare sau transport; seifuri.  
 (531) CFE(8) 24.13.09; 26.11.02; 26.13.01; 27.05.17; 27.05.19; 29.01.12.

- (210) **048491**  
 (220) 2021.07.21  
 (730) **LG Electronics Inc., KR**  
 128, Yeoui-daero, Yeongdeungpo-gu, Seoul,  
 07336, Republica Coreea  
 (540)

## Quad Wash

- (511) NCL(11-2021)  
 07 - mașini de spălat electrice; mașini pentru spălat vesela; aspiratoare electrice; mașini de spălat articole de îmbrăcăminte (electrice); tuburi pentru aspiratoare de praf; saci pentru aspiratoare; aspiratoare verticale; suflante

- rotative electrice; roboți (mașini); pompe de aer comprimat; compresoare rotative electrice; compresoare pentru frigidere; uscătoare rotative (fără căldură); mixere electrice de uz casnic; aspiratoare automate; mașini electrice de bucătărie; aparate de curățat cu aburi de uz casnic; aspiratoare cu mâner electrice; aspiratoare electrice pentru așternuturi; roboți pentru menaj de uz casnic; roboți de uz personal, și anume roboți pentru curățenie;
- 11 - aparate de climatizare; aparate cu aer cald, și anume aparate de încălzire a încăperilor cu aer cald; umidificatoare; dezumidificatoare de uz casnic; mașini electrice de gătit; aparate pentru purificarea apei, de uz casnic; aparate pentru ionizarea apei (de uz casnic); membrane pentru filtrarea apei; colectoare termice solare (încălzire); purificatoare de aer; aparate de ventilație (aer condiționat) de încălzit; aparate de iluminat cu diode luminescente (LED); mașini de gătit pe gaz; cuptoare electrice de gătit; aparate și instalații de gătit; frigidere electrice; uscătoare electrice de rufe; mașini electrice de întreținere a rufelor pentru uscarea îmbrăcăminte de uz casnic; mașini electrice de întreținere a rufelor cu funcții de deodorizare, sterilizare și aburire a îmbrăcăminte de uz casnic; uscătoare de haine electrice cu funcții de sterilizare, deodorizare și tratare împotriva șifonării de uz casnic; hote de aerisire; hote de aerisire pentru cuptoare.

- (210) **048529**  
 (220) 2021.08.02  
 (730) **TOKUYAMA DENTAL CORPORATION, JP**  
 1-38-9 Taito, Taito-ku, Tokyo 110-0016, Japonia  
 (540)



- (511) NCL(11-2021)  
 05 - materiale pentru coroane temporare dentare și punți dentare; materiale pentru dinți artificiali; materiale pentru utilizare în protetica dentară și plombarea dinților; materiale com-

pozite dentare; materiale pentru restaurarea dinților; adezivi de uz dentar; cimenturi dentare; amorse de uz dentar; materiale de realiniere a protezelor dentare; materiale dentare de bază; materiale dentare; ceară dentară; tifon pentru pansamente; detergenți (detersivi) de uz medical; preparate farmaceutice, incluse în clasa 05;

- 10 - instrumente de dozare pentru uz dentar; instrumente protetice pentru uz stomatologic; instrumente pentru aplicarea plombelor; instrumente pentru lustruire pentru uz stomatologic; instrumente pentru șlefuire de uz dentar; turbine dentare, freze pentru uz dentar; instrumente destinate utilizării în protetica dentară; benzi ortodontice din cauciuc destinate utilizării în protetica dentară; dispozitive de contenție destinate utilizării în protetica dentară; pene dentare destinate utilizării în protetica dentară; clești de uz stomatologic; chei de culori de uz stomatologic; articuloarele dentare; aparate pentru utilizare în ortodonție; aparate de polimerizare pentru tratamente dentare; aparate dentare pentru prelevarea de amprente dentare; aparate dentare pentru realizarea protezelor dentare, coroanelor temporare dentare și punților dentare; proteze dentare; coroane dentare; punți dentare; pivoți dentari; mănuși pentru uz stomatologic; mănuși de uz medical; măști sanitare de uz medical; măști chirurgicale; ecrane de protecție pentru față de uz medical; echipament stomatologic; aparate și instrumente medicale; măști faciale de uz sanitar.
- (531) CFE(8) 16.03.01; 16.03.25; 19.03.25; 26.01.04; 26.01.12; 26.01.24; 26.02.07; 26.13.25.

- (210) **048579**  
 (220) 2021.08.10  
 (730) **AROMINT-LUX S.R.L., MD**  
 Str. Bogdan Voievod nr. 6/2, ap. 61,  
 MD-2068, Chișinău, Republica Moldova  
 (540)

## FLORICA

- (511) NCL(11-2021)  
 33 - băuturi alcoolice, cu excepția berii; preparate alcoolice pentru fabricarea băuturilor.

- (210) **048589**  
 (220) 2021.08.10  
 (730) **AROMINT-LUX S.R.L., MD**  
 Str. Bogdan Voievod nr. 6/2, ap. 61,  
 MD-2068, Chișinău, Republica Moldova  
 (540)



- (511) NCL(11-2021)  
 33 - băuturi alcoolice, cu excepția berii; preparate alcoolice pentru fabricarea băuturilor.  
 (531) CFE(8) 05.05.02; 05.13.04; 05.13.25; 24.01.10; 24.01.18; 24.01.20; 24.09.01; 24.09.24; 24.15.21; 25.01.15; 27.05.04.

- (210) **048605**  
 (220) 2021.08.17  
 (730) **PRIME CAPITAL S.R.L., organizație de creditare nebancaară, MD**  
 Str. Vasile Alecsandri nr. 63/1,  
 MD-2009, Chișinău, Republica Moldova  
 (540)

## BIZON

- (511) NCL(11-2021)  
 35 - publicitate; managementul, organizarea și administrarea afacerilor comerciale; lucrări de birou;  
 36 - servicii financiare, monetare și bancare; servicii de asigurări; afaceri imobiliare;

- 37 - servicii de construcții; servicii de instalare și reparații; extracții miniere, forare de petrol și gaze.

- (210) **048606**  
 (220) 2021.08.17  
 (730) **PRIME CAPITAL S.R.L., organizație de creditare nebancaară, MD**  
 Str. Vasile Alecsandri nr. 63/1,  
 MD-2009, Chișinău, Republica Moldova  
 (540)

## BIZON FACTURING

- (511) NCL(11-2021)  
 35 - publicitate; managementul, organizarea și administrarea afacerilor comerciale; lucrări de birou;  
 36 - servicii financiare, monetare și bancare; servicii de asigurări; afaceri imobiliare.  
 (531) CFE(8) 16.03.01; 16.03.11; 16.03.25; 27.03.15; 27.05.08; 27.05.09.

- (210) **048673**  
 (220) 2021.08.26  
 (730) **ZARBEE'S, INC., US**  
 50 Old Field Road, Greenwich CT 06830,  
 Statele Unite ale Americii  
 (540)

## ZARBEE'S

- (511) NCL(11-2021)  
 03 - unguent nemedicinal pentru fricționarea pieptului; preparate nemedicamentoase sub formă de spray-uri nazale; unguente, loțiuni, geluri și creme nemedicinale cu aplicare locală; loțiuni, unguente și creme nemedicamentoase pentru dermatită de scuteț;  
 05 - vitamine; picături cu vitamine; vitamine gumate; dropsuri pentru gât; preparate pentru ameliorarea gâtului; sirop de tuse; preparate pentru tratarea tusei; suplimente dietetice și nutritive; suplimente dietetice pentru suportul

imunității; preparate somnifere naturale; soluții electrolitice de uz medical, utilizate ca substituit; apă contra colicilor de uz medical; preparate pentru tratarea alergiilor; preparate pentru tratarea sinusurilor; unguente, loțiuni, geluri și creme cu aplicare topică de uz medical; loțiuni, unguente și creme medicinale pentru dermatita de scutec; suplimente dietetice pentru îmbunătățirea digestiei; suplimente probiotice.

- 
- (210) **048674**  
 (220) 2021.08.26  
 (730) **ZARBEE'S, INC., US**  
 50 Old Field Road, Greenwich CT 06830,  
 Statele Unite ale Americii  
 (540)

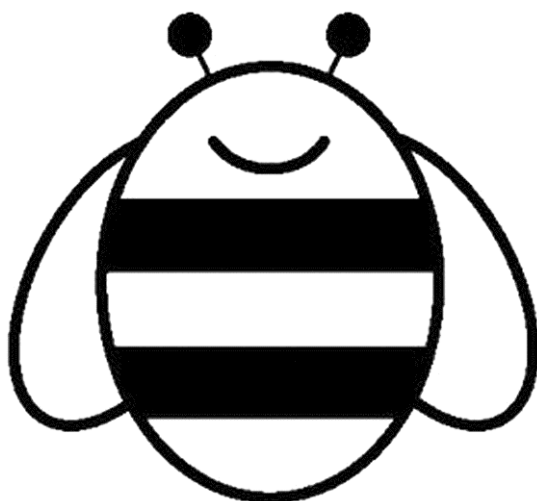

- (511) NCL(11-2021)  
 03 - unguent nemedicinal pentru fricționarea pielului; preparate nemedicamentoase sub formă de spray-uri nazale; unguente, loțiuni, geluri și creme nemedicinale cu aplicare locală; loțiuni, unguente și creme nemedicamentoase pentru dermatită de scutec;  
 05 - vitamine; picături cu vitamine; vitamine gume; dropsuri pentru gât; preparate pentru ameliorarea gâtului; sirop de tuse; preparate pentru tratarea tusei; suplimente dietetice și nutritive; suplimente dietetice pentru suportul imunității; preparate somnifere naturale; soluții electrolitice de uz medical, utilizate ca substituit; apă contra colicilor de uz medical; preparate pentru tratarea alergiilor; preparate pentru tratarea sinusurilor; unguente, loțiuni,

geluri și creme cu aplicare topică de uz medical; loțiuni, unguente și creme medicinale pentru dermatita de scutec; suplimente dietetice pentru îmbunătățirea digestiei; suplimente probiotice.

- (531) CFE(8) 03.13.04; 03.13.24; 03.13.25; 26.13.25.
- 

- (210) **048675**  
 (220) 2021.08.26  
 (730) **ZARBEE'S, INC., US**  
 50 Old Field Road, Greenwich CT 06830,  
 Statele Unite ale Americii  
 (540)



- (511) NCL(11-2021)  
 03 - unguent nemedicinal pentru fricționarea pielului; preparate nemedicamentoase sub formă de spray-uri nazale; unguente, loțiuni, geluri și creme nemedicinale cu aplicare locală; loțiuni, unguente și creme nemedicamentoase pentru dermatită de scutec;  
 05 - vitamine; picături cu vitamine; vitamine gume; dropsuri pentru gât; preparate pentru ameliorarea gâtului; sirop de tuse; preparate pentru tratarea tusei; suplimente dietetice și nutritive; suplimente dietetice pentru suportul imunității; preparate somnifere naturale; soluții electrolitice de uz medical, utilizate ca substituit; apă contra colicilor de uz medical; preparate pentru tratarea alergiilor; preparate pentru tratarea sinusurilor; unguente, loțiuni, geluri și creme cu aplicare topică de uz medical; loțiuni, unguente și creme medicinale pentru dermatita de scutec; suplimente dietetice pentru îmbunătățirea digestiei; suplimente probiotice.

(531) CFE(8) 03.13.04; 03.13.24; 03.13.25;  
26.13.25.

(540)

(210) **048676**

(220) 2021.08.26

(730) **ZARBEE'S, INC., US**

50 Old Field Road, Greenwich CT 06830,  
Statele Unite ale Americii

(540)

## ZARBEE'S NATURALS

(511) NCL(11-2021)

03 - unguent nemedicinal pentru fricționarea pieptului; preparate nemedicamentoase sub formă de spray-uri nazale; unguente, loțiuni, geluri și creme nemedicinale cu aplicare locală; loțiuni, unguente și creme nemedicamentoase pentru dermatită de scutec;

05 - vitamine; picături cu vitamine; vitamine gumate; dropsuri pentru gât; preparate pentru ameliorarea gâtului; sirop de tuse; preparate pentru tratarea tusei; suplimente dietetice și nutritive; suplimente dietetice pentru suportul imunității; preparate somnifere naturale; soluții electrolitice de uz medical, utilizate ca substituit; apă contra colicilor de uz medical; preparate pentru tratarea alergiilor; preparate pentru tratarea sinusurilor; unguente, loțiuni, geluri și creme cu aplicare topică de uz medical; loțiuni, unguente și creme medicinale pentru dermatita de scutec; suplimente dietetice pentru îmbunătățirea digestiei; suplimente probiotice.

(210) **048682**

(220) 2021.09.01

(730) **CRISTINA S.A., RU**

442250, regiunea Penza, or. Belinschii,  
str. Lenina, 84, Federația Rusă



(591) Culori revendicate: cafeniu-închis, bej, roșu.

(511) NCL(11-2021)

30 - cafea, ceai, cacao și înlocuitori de cafea; orez, paste făinoase și tăiței; tapioca și sago; făină și preparate din cereale; pâine, produse de patiserie și cofetărie; ciocolată; înghețată, șerbeturi și alte tipuri de gheață comestibilă; zahăr, miere, sirop de melasă; drojdie, praf de copt; sare; mirodenii, condimente, zarzavaturi conservate; oțet, sosuri și alte preparate de condimentare; gheață (apă înghețată).

(531) CFE(8) 03.06.11; 08.01.19; 08.01.22;  
25.07.07; 25.07.25; 26.13.01; 27.05.15;  
29.01.13.

(210) **048697**

(220) 2021.09.13

(730) **MINALIA FOWL S.R.L., MD**

Str. Vierilor nr. 12, MD-5320,  
Slobozia Mare, Cahul, Republica Moldova

(540)



- (526) Elementele mărcii asupra cărora solicitantul declară că renunță la invocarea oricărui drept exclusiv: „Est. 2020”, cu excepția executării grafice deosebite.
- (591) Culori revendicate: verde, albastru, alb, negru.
- (511) NCL(11-2021)  
33 - băuturi alcoolice, cu excepția berii; preparate alcoolice pentru fabricarea băuturilor.
- (531) CFE(8) 03.07.19; 26.01.15; 27.05.09; 27.07.11; 29.01.14.

- (210) **048700**  
(220) 2021.09.06  
(730) **BUZDUGAN Vadim, MD**  
MD-4924, Hîjdieni, Glodeni, Republica Moldova
- (540)

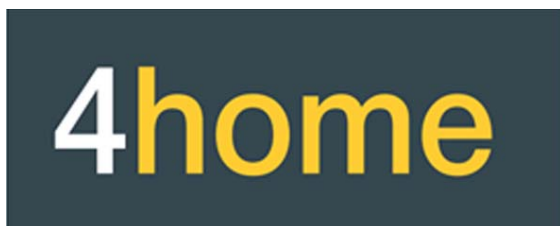

- (591) Culori revendicate: alb, galben, sur.
- (511) NCL(11-2021)  
35 - publicitate; managementul, organizarea și administrarea afacerilor comerciale; lucrări de birou.
- (531) CFE(8) 26.04.17; 26.04.18; 27.05.24; 27.07.11; 29.01.13.

- (210) **048701**  
(220) 2021.09.07  
(730) **ROGOB S.R.L., firmă de producție și comerț, MD**  
Str. Gloriei nr. 1/1, MD-4823,  
Goianul Nou, Chișinău, Republica Moldova
- (540)

## JUNIOR

- (511) NCL(11-2021)  
29 - crenvurști, parizer, șuncă, salam, pateu, chiftele, pârjoale, nuggets;  
30 - colțunași, pelmeni.

- (210) **048726**  
(220) 2021.09.09  
(730) **Asociația Băștinașilor din comuna Sărata Veche, asociație obștească, MD**  
MD-5947, Sărata Veche, Făleşti, Republica Moldova
- (540)



- (591) Culori revendicate: alb, negru, maro, galben-deschis, galben-închis, oranj.
- (511) NCL(11-2021)  
29 - carne, pește, păsări și vânat; extracte din carne; fructe și legume conservate, congelate, uscate și fierte; jeleurii, dulceturi, compoturi; ouă; lapte, brânzeturi, unt, iaurt și alte produse lactate; uleiuri și grăsimi de uz alimentară;
- 30 - cafea, ceai, cacao și înlocuitori de cafea; orez, paste făinoase și tăiței; tapioca și sago; făină și preparate din cereale; pâine, produse de patiserie și cofetărie; ciocolată; înghețată, șerbaturi și alte tipuri de gheață comestibilă; zahăr, miere, sirop de melasă; drojdie, praf de copt; sare; mirodenii, condimente, zarzavaturi conservate; oțet, sosuri și alte preparate de condimentare; gheață (apă înghețată);
- 32 - bere; băuturi nealcoolice; ape minerale și gazoase; băuturi din fructe și sucuri de fructe; siropuri și alte preparate nealcoolice pentru fabricarea băuturilor;
- 33 - băuturi alcoolice, cu excepția berii; preparate alcoolice pentru fabricarea băuturilor.
- (531) CFE(8) 11.03.20; 11.03.25; 19.03.01; 19.07.20; 19.08.07; 27.01.12; 29.01.15.



(210) **048746**  
 (220) 2021.09.13  
 (730) **FMC Agricultural Caribe Industries, Ltd., BM**  
 Clarendon House, 2 Church Street, Hamilton, HM11, Insulele Bermude

(540)

(210) **048760**  
 (220) 2021.09.15  
 (730) **Advanta Holdings BV Company organized under the laws of Netherlands, NL**  
 Tankhoofd 10, Vondelingenplaat 3196KE Rotterdam, Olanda

(540)

## SAFARI

(511) NCL(11-2021)  
 05 - pesticide; insecticide.



(210) **048755**  
 (220) 2021.09.10  
 (730) **PRIVATE JOINT-STOCK COMPANY «MHP», UA**  
 vul. Elevatorna, 1, m. Myronivka, Obykhivskyi r-n, Kyivska obl. 08800, Ucraina

(540)



(591) Culori revendicate: alb, verde, galben, oranj, roșu, violet.  
 (511) NCL(11-2021)  
 29 - carne, pește, păsări și vânat; extracte din carne; fructe și legume conservate, congelate, uscate și fierte; jeleuri, dulceturi, compoturi; ouă; lapte, brânzeturi, unt, iaurt și alte produse lactate; uleiuri și grăsimi de uz alimentar.  
 (531) CFE(8) 11.03.18; 13.03.01; 13.03.02; 13.03.07; 26.04.09; 26.04.18; 27.05.10; 27.05.21; 29.01.15.

(591) Culori revendicate: alb, verde, gri.  
 (511) NCL(11-2021)  
 31 - hibridi de boabe de sorg.  
 (531) CFE(8) 03.13.02; 03.13.10; 03.13.11; 03.13.12; 03.13.24; 27.05.08; 29.01.13.

(210) **048775**  
 (220) 2021.09.17  
 (730) **The Astrid Lindgren Company AB, SE**  
 ÖSTERMALMSGATAN 87 C, SE-114 59 STOCKHOLM, SUECIA

(540)

## ФРЕКЕН БОК FREKEN БОК

(511) NCL(11-2021)  
 03 - săpunuri; produse de parfumerie; uleiuri eterice; cosmetice; creme cosmetice; lapte de curățare de uz cosmetic; loțiuni capilare; vopsele pentru păr; paste de dinți; produse pentru curățarea dinților; geluri pentru duș; șampoane; deodorante pentru oameni sau pentru animale; apă de colonie; ruj de buze; luciu de buze; oje de unghii; preparate pentru îngrijirea unghiilor; produse cosmetice pentru îngrijirea pielii; cosmetice și preparate pentru curățarea corpului, inclusiv loțiuni de corp; preparate de duș pentru igiena personală sau folosite ca deodorant (produse de toaletă); șervețele din bumbac impregnate cu preparate demachiante; produse pentru bărbierit; uleiuri de uz cosmetic; produse pentru

- bronzare (cosmetice); preparate pentru curățare, lustruire, degresare și șlefuire; produse de curățat; detergenți, alții decât cei folosiți în timpul proceselor de fabricație și decât cei de uz medical; decapanți; pânză îmbibată cu detergent, pentru curățat; preparate de curățare uscată; preparate chimice de curățare pentru uz casnic; înălbitor pentru rufe; produse antistatice de uz menajer; ceruri de parchet și mobilă; cremă pentru pantofi; ceară pentru pantofi;
- 06 - metale obișnuite brute sau semifabricate; articole de fierărie; cataramă din metale obișnuite (articole de fierărie); inele metalice pentru chei; cutii din metale obișnuite; cârlige metalice de uz menajer; plăci de identitate metalice; plăci metalice; coșuri metalice; statuete din metale comune; folii din aluminiu; folii metalice pentru ambalare și împachetare; oțel brut sau semifabricat;
- 09 - aparate și instrumente științifice, nautice, fotografice, cinematografice și optice; aparate și instrumente geodezice, de cântărire, de măsurare, de semnalizare, de control (supervizare), de salvare și didactice; aparate și instrumente pentru conducerea, comutarea, transformarea, acumularea, reglarea sau controlul energiei electrice; aparate și instrumente pentru înregistrarea, transmiterea sau reproducerea sunetului, sau imaginilor; suporturi de înregistrare magnetice, discuri de înregistrare; discuri compacte, DVD-uri și alte suporturi digitale de înregistrare (inclusiv filme); mecanisme care funcționează cu monede; mașini înregistratoare de încasat, calculatoare, echipamente de procesare a datelor, computere; software; extincitoare; ochelari; ochelari de soare; magneti decorativi; rigle (instrumente de măsură); discuri reflectorizante individuale pentru prevenirea accidentelor de circulație; memorii USB; programe de jocuri video; software pentru jocuri; aparate audiovizuale folosite în scopuri didactice; aparate didactice; programe de calculatoare (software descărcabil); holograme; desene animate; software și aplicații pentru dispozitive mobile; aplicații descărcabile destinate utilizării cu dispozitive mobile; aplicații software; aplicații mobile; software de calculatoare pentru servicii educaționale pentru încărcarea, descărcarea, furnizarea accesului, redarea în timp real, legarea, partajarea sau dezvoltarea în alt mod a mediilor electronice sau a informațiilor on-line sau prin intermediul computerelor și rețelelor de comunicații; software de calculatoare pentru prelucrarea datelor, textelor, imaginilor și/sau sunetului; software de calculatoare pentru controlul accesului la bazele de date electronice sau rețelele de calculatoare;
- 16 - hârtie și carton; produse de imprimare; articole de legătorie; fotografii imprimate; articole de papetărie și alte articole de birou, cu excepția mobilei; adevizi pentru papetărie sau menaj; materiale pentru pictură și pentru artiști; pensule; materiale didactice și de instruire; foi de plastic, folii de plastic și pungi de plastic pentru ambalare; clișee tipografice; cărți; caiete de exerciții; broșuri; periodice; papetărie pentru cadouri; articole de papetărie, confecționate din hârtie; afișe; albume; peliculă de celuloid pentru filme de animație; reviste de benzi desenate; carnețele; carnete de notițe; ziare; șervețele de masă din hârtie; lenjerie de masă din hârtie; autocolante (articole de papetărie); felicitări; timbre poștale; portrete; imagini; prosoape din hârtie; șervețele; cutii pentru creioane; creioane; stilouri de desen cu tuș; stilouri; ambalaj de cadouri; tușiere; cărți poștale; stegulețe decorative din hârtie; hârtie igienică; benzi autoadezive pentru papetărie; picturi (tablouri) înrămate sau nu; rechizite școlare; creioane pentru artiști; pixuri și stilouri (articole de birou); dulapuri pentru articole de papetărie (birotică); truse de lut pentru artă decorativă și materiale pentru modelare; pungi cu mână; saci de gunoi din hârtie sau din material plastic; pungi (învelitoare, săculețe) de ambalaj din hârtie sau material plastic; pungi de plastic pentru înlăturarea excrementelor animalelor de companie;
- 21 - ustensile și recipiente de uz casnic sau de bucătărie; solnițe de sare și piper; forme pentru prăjituri; forme pentru cofetărie; produse din sticlă de uz casnic; pahare; ustensile de menaj; porțelanuri; statui, figurine, plăci și obiecte de artă din materiale ca porțelan, teracotă sau sticlă, incluse în această clasă; ustensile de bucătărie; produse de olărie; servicii (veselă); cești; cești și căni; platouri (veselă); farfurioare; farfurii; căni de dimensiuni mici; cafele, nu din metale prețioase; pahare fără picior; halbe mari de bere; sticle; suporturi pentru ouă; vase; savoniere; borcane; cutii pentru ceai; zaharnițe; săpuniere; pudre compacte (cutii); cutii pentru pâine; untiere; borcane pentru prăjiturele; găleți de uz domestic; dozatoare de săpun; termosuri; răcitoare portabile pentru băuturi, neelectrice; inele pentru șervețele, nu din metale prețioase; șervețe termorezistente pentru

- cupator; suporturi pentru pahare, nu din hârtie sau material textil; periute de dinți; perii de dinți electrice; suporturi pentru periute de dinți; truse de toaletă; flacoane; firme din porțelan sau sticlă; sfeșnice; suporturi pentru lumânări, nu din metale prețioase; piepteni; bureți de toaletă; perii; ștergătoare (perii); perii pentru spălarea veselei; perii de smolit, cu coadă lungă; perii pentru curățarea rezervoarelor și containerelor; pensule pentru alimente; material pentru curățare; coșuri pentru gunoiul menajer; pușculițe; tăvi pentru servit masa; tocătoare; paie de băut; pahare din hârtie; farfurii din hârtie; palete pentru tarte; cârpe pentru curățat; mănuși de menaj; mănuși de lustruit; mănuși de grădinărit; scobitori; raclete (manuale) pentru curățenie; instrumente pentru curățat, acționate manual; inele și bare pentru suportul prosoapelor; dispozitive pentru întins haine; bureți de menaj; bureți de machiaj; coșuri de uz casnic; măhuri; bureți din sârmă; tampoane pentru curățare; aparate de ceruit neelectrice; aparate pentru șters praful, neelectrice; cârpe pentru spălat dușurile; materiale pentru lustruire (cârpe); ștergătoare de mobilă; lăzi de gunoi;
- 25 - îmbrăcăminte; încălțăminte; articole care servesc la acoperirea capului; topuri (articole vestimentare); șepci (articole de îmbrăcăminte); costume de baie întregi; halate; costume de baie; căști de înot; papuci de baie; pantaloni pentru copii (îmbrăcăminte); șorțuri (îmbrăcăminte); costume bărbătești și taioare; costume de bal mascat; costume de ploaie; îmbrăcăminte rezistentă la ploaie; eșarfe; cămăși; cizme; ciorapi; colanți; mănuși (articole de îmbrăcăminte); fuste; jachete (îmbrăcăminte); șaluri; baticuri de purtat la gât; pijamale; tricouri; izmene; lenjerie de corp; tricouri (îmbrăcăminte); îmbrăcăminte pentru nou născuți; încălțăminte pentru sport; maiouri de corp; costume de plajă; papuci de casă; chiloți de damă; saboți (încălțăminte); veste; curele;
- 28 - jocuri; jucării; articole de gimnastică și sport; console pentru jocuri video; decorațiuni (ornamente) pentru pomul de Crăciun; cărți de joc; baloane de joc; jocuri de masă; zmeie; vehicule (jucării); jucării de pluș; pălării de petrecere; măști de teatru; păpuși; îmbrăcăminte de păpuși; case de păpuși; paturi de păpuși; baloane de săpun (jucării); mingi de joc; jocuri de construcție; jocuri portabile și jucării cu funcții de telecomunicații; figurine de jucărie; roboți de jucărie; măști de carnaval; jucării mobile suspendate; jocuri de șah; cadouri surpriză pentru invitați la petreceri; baloane de săpun; ursuleți de pluș; dispozitive de jocuri video tip arcadă;
- 41 - servicii de educație și instruire; instruire; servicii de divertisment; organizarea și conducerea de conferințe, congrese și seminare; activități sportive, activități culturale; fotografie; orientare profesională (consiliere în domeniul educației sau formării); interpretarea limbajului semnelor; publicare și reportaje (servicii prestate de reporteri); editare de înregistrări video; proiecții de filme cinematografice; furnizare de instalații pentru muzee; informații în materie de divertisment; producție de spectacole; publicare on-line de cărți și reviste electronice; producție de programe radiofonice și de televiziune; producții de teatru; editare de film; servicii de producție de filme; organizarea evenimentelor în scop de divertisment; parcuri de distracție; creșe (educație); servicii educative oferite de școli; furnizare de materiale video on-line, nedescărcabile; informații în materie de educație; publicare de cărți; academii (educație); servicii de instruire prestate cu ajutorul simulatoarelor; închirierea de filme cinematografice; închirierea de jucării.
- (531) CFE(8) 28.05.00.
- 
- (210) **048785**  
 (220) 2021.09.20  
 (641) 049258; 2021.09.20  
 (730) **VERIORG S.R.L., MD**  
 Str. Ciuflea nr. 32, of. 1,  
 MD-2001, Chișinău, Republica Moldova
- (540)
- ## CHATEAU LOUIS
- (511) NCL(11-2021)  
 33 - băuturi alcoolice, cu excepția berii; preparate alcoolice pentru fabricarea băuturilor.
- 
- (210) **048786**  
 (220) 2021.09.20  
 (730) **CROITORU Daniela, MD**  
 Str. Matei Basarab nr. 9/2, ap. 67,  
 MD-2045, Chișinău, Republica Moldova

(540)



(526) Elementele mărcii asupra cărora solicitantul declară că renunță la invocarea oricărui drept exclusiv: „TOKYO”, cu excepția executării grafice deosebite.

(591) Culori revendicate: roșu, negru.

(511) NCL(11-2021)

03 - cosmetice și produse de toaletă nemedicinale; produse nemedicinale pentru îngrijirea dinților; articole de parfumerie, uleiuri esențiale; preparate pentru albit și alte substanțe pentru spălat; preparate pentru curățare, lustruire, degresare și șlefuire;

44 - servicii medicale; servicii veterinare; servicii de igienă și de îngrijire a frumuseții pentru oameni sau animale; servicii de agricultură, acvacultură, horticultură și silvicultură.

(531) CFE(8) 01.15.14; 01.15.23; 01.15.24; 26.13.01; 27.05.09; 29.01.12.

(210) **048798**

(220) 2021.09.22

(730) **Speranță și Caritate, asociație obștească, MD**

Str. Cicicalo nr. 5/8,  
MD-3100, Bălți, Republica Moldova

(540)



(591) Culori revendicate: alb, violet, negru.

(511) NCL(11-2021)

41 - educație; instruire; divertisment; activități sportive și culturale;

45 - servicii juridice; servicii de securitate pentru protecția fizică a bunurilor materiale și a persoanelor; servicii personale și sociale oferite de către terți destinate să satisfacă nevoile indivizilor.

(531) CFE(8) 24.15.02; 24.15.07; 27.05.10; 29.01.13.

(210) **048807**

(220) 2021.09.29

(730) **HAREA Maxim, MD**

Str. Ginta Latină nr. 15, bloc 2, ap. 95,  
MD-2044, Chișinău, Republica Moldova

(540)



**YAPONA  
MAMA**

(511) NCL(11-2021)

30 - cafea, ceai, cacao și înlocuitori de cafea; orez, paste făinoase și tăiței; tapioca și sago; făină și preparate din cereale; pâine, produse

- de patiserie și cofetărie; ciocolată; înghețată, șerburi și alte tipuri de gheață comestibilă; zahăr, miere, sirop de melasă; drojdie, praf de copt; sare; mirodenii, condimente, zarzavaturi conservate; oțet, sosuri și alte preparate de condimentare; gheață (apă înghețată);
- 35 - publicitate; gestiunea afacerilor comerciale; administrare comercială; lucrări de birou; servicii operaționale on-line de negociere, inclusiv de operare on-line pe piețe pentru vânzătorii de produse și/sau servicii; servicii de negociere on-line în care vânzătorul afișează produsele care urmează să fie oferite spre vânzare, pentru care cererea de ofertă se face prin intermediul Internetului, pentru a facilita vânzarea produselor și serviciilor printr-o rețea de calculatoare și furnizarea de feedback evaluativ și evaluări de produse și servicii ale vânzătorilor, evaluarea valorii, prețurilor produselor și a serviciilor oferite de vânzătorii, evaluarea performanței cumpărătorilor și vânzătorilor, servicii de livrare, precum și experiența globală de negociere în legătură cu acestea; servicii de publicitate, servicii de comercializare pentru terți prestate de supermarketuri, hipermarketuri, buticuri, magazine, gherete, chioșcuri și tarabe;
- 43 - servicii de alimentație publică; servicii de cazare temporară.
- (531) CFE(8) 02.03.01; 02.03.02; 02.03.04; 02.03.23; 26.01.14; 27.05.17.

- (210) **048810**  
 (220) 2021.09.29  
 (730) **MOSCALU Veronica, MD**  
 Str. Ion Creangă nr. 84, ap. 3,  
 MD-2051, Chișinău, Republica Moldova
- (540)

## BEAUTYCOIN

- (511) NCL(11-2021)
- 35 - servicii on-line de tranzacționare, și anume servicii de operare on-line pe piețe pentru vânzătorii și cumpărătorii de produse și servicii; servicii on-line de tranzacționare în care vânzătorii afișează produsele sau serviciile care urmează să fie oferite spre vânzare, achiziționare sau spre licitare prin intermediul Internetului, în scopul facilitării vânzării de produse și servicii de către terți prin interme-

- diul unei rețele de calculatoare; oferire de răspuns evaluativ și evaluări de produse și servicii oferite de vânzătorii, evaluarea valorii și a prețurilor produselor și serviciilor oferite de vânzătorii, serviciilor de performanță a cumpărătorilor și vânzătorilor, serviciilor de livrare, precum și experiența globală de tranzacționare în legătură cu acestea; oferirea unui ghid de căutare de publicitate on-line care oferă produse și servicii ale vânzătorilor; oferirea unei baze de date de căutare on-line de evaluare pentru cumpărătorii și vânzătorii; publicitate; gestiunea afacerilor comerciale; administrare comercială; lucrări de birou; servicii de comercializare pentru terți prestate de supermarketuri, hipermarketuri, buticuri, magazine, gherete, chioșcuri și tarabe;
- 36 - servicii financiare, monetare și bancare; servicii de asigurări; afaceri imobiliare;
- 41 - educație; instruire; divertisment; activități sportive și culturale.

- (210) **048831**  
 (220) 2021.09.29  
 (730) **COPĂCEANU Nicolae, MD**  
 Str. Zorilor nr. 9, MD-3420,  
 Cărpineni, Hîncești, Republica Moldova
- (540)



- (511) NCL(11-2021)
- 29 - carne, pește, păsări și vânat; extracte din carne; fructe și legume conservate, congelate, uscate și fierte; jeleurii, dulcețuri, compoturi; ouă; lapte, brânzeturi, unt, iaurt și alte produse lactate; uleiuri și grăsimi de uz alimentar;
- 30 - cafea, ceai, cacao și înlocuitori de cafea; orez, paste făinoase și tăiței; tapioca și sago; făină și preparate din cereale; pâine, produse de patiserie și cofetărie; ciocolată; înghețată, șerburi și alte tipuri de gheață comestibilă; zahăr, miere, sirop de melasă; drojdie, praf

de copt; sare; mirodenii, condimente, zarzavaturi conservate; oțet, sosuri și alte preparate de condimentare; gheață (apă înghețată).

(531) CFE(8) 24.17.20; 26.01.10; 26.03.23; 26.07.03; 26.13.25; 27.03.15; 27.05.10; 27.05.19.

(210) **048834**

(220) 2021.09.30

(730) **Japan Tobacco Inc., JP**

1-1, Toranomom 4-chome, Minato-ku, Tokyo, Japonia

(540)



(511) NCL(11-2021)

34 - tutun prelucrat sau neprelucrat; tutun de fumat, tutun de pipă, tutun de rulat, tutun de mestecat, snus cu tutun; țigarete, țigarete electronice, soluții lichide pentru utilizare în țigări electronice, vaporizatoare pentru tutun, țigări de foi, cigarillos (tip de trabuc de dimensiuni reduse); tutun de prizat; articole pentru fumători incluse în clasa 34; foițe pentru țigarete, tuburi de țigară și chibrituri.

(531) CFE(8) 03.07.01; 03.07.16; 25.07.01; 25.07.02; 25.07.25; 27.05.08.

(210) **048835**

(220) 2021.09.30

(730) **Japan Tobacco Inc., JP**

1-1, Toranomom 4-chome, Minato-ku, Tokyo, Japonia

(540)



(511) NCL(11-2021)

34 - tutun prelucrat sau neprelucrat; tutun de fumat, tutun de pipă, tutun de rulat, tutun de mestecat, snus cu tutun; țigarete, țigarete electronice, soluții lichide pentru utilizare în țigări electronice, vaporizatoare pentru tutun, țigări de foi, cigarillos (tip de trabuc de dimensiuni reduse); tutun de prizat; articole pentru fumători incluse în clasa 34; foițe pentru țigarete, tuburi de țigară și chibrituri.

(531) CFE(8) 03.07.01; 03.07.16; 25.07.01; 25.07.02; 25.07.25; 27.05.08.

(210) **048836**

(220) 2021.09.30

(730) **YETI Coolers, LLC, US**

7601 Southwest Pkwy, Austin, Texas 78735, Statele Unite ale Americii

(540)

**YETI**

(511) NCL(11-2021)

21 - vase de băut; recipiente pentru servit băuturi; sticle pentru băuturi, și anume pahare fără picior; cești; căni; căni de cafea; cești de cafea; cești de cafea, cești de ceai și căni; pahare de cocktail; căni de dimensiuni mici; căni de bere; halbe mari de bere; sticle pentru băuturi pentru sportivi; stacane; pahare de vin; termosuri; capace pentru cești; căni cu pereți dubli; articole din sticlă pentru băuturi; recipiente de băut; pahare fără picior ca articole de sticlă pentru băuturi; căni de voiaj; căni termos; pahare de bere; paie de băut; cești de băut pentru bebeluși și copii; sticle, vândute goale; bidoane pentru sport, vându-

te fără conținut; sticle de apă reutilizabile, vândute fără conținut; sticle de apă din oțel inoxidabil reutilizabile, vândute fără conținut; cești de băut vândute cu capace pentru acestea; capace cu muștiuc de băut pentru sticle de apă reutilizabile; căni cu pereți dubli, cu capac și pai; căni cu pereți dubli cu capac; sticle de apă, vândute fără conținut; pahare de whisky; vase termoizolate; paie de băut; suporturi pentru recipiente portabile de băuturi; căni de tranziție pentru bebeluși și copii; căni de băut pentru bebeluși și copii și părți componente și accesorii pentru acestea, și anume căni pentru bebeluși și copii mici vândute în set cu supape și capace; căni de băut pentru sugari și piese și accesorii pentru acestea, și anume supape și capace vândute în set; căni de băut pentru copii și piese și accesorii pentru acestea, și anume căni de băut pentru copii vândute ca un set cu capace neizolate; paie de băut pentru bebeluși și copii; mânere special adaptate pentru recipiente de băut; recipiente vidate pentru alimente și băuturi calde sau reci; recipiente de băut termoizolante; vase termoizolante pentru băuturi; vase care mențin temperatura; învelișuri protectoare pentru sticle; învelișuri protectoare pentru dozele de băutură; huse termoizolante pentru doze, pentru menținerea în stare caldă sau rece; învelișuri protectoare pentru borcane, sticle, sau doze; învelișuri protectoare din oțel inoxidabil pentru borcane, sticle, sau doze; învelișuri protectoare pentru paharele de băutură; suporturi din oțel inoxidabil pentru băuturi; suporturi pentru doze și sticle, din oțel inoxidabil; deschizătoare neelectrice pentru sticle; deschizătoare pentru sticle, neelectrice; deschizătoare de sticle, electrice și neelectrice; pachete de gheață pentru răcirea alimentelor și băuturilor; pachețele de gheață utilizate pentru păstrarea la rece a alimentelor și a băuturilor; vase de mâncare pentru animale de casă; vase pentru hrănirea animalelor de casă; boluri pentru hrănirea și adăparea animalelor de companie; vase pentru animale de companie; boluri pentru apă pentru animale de companie; boluri pentru băut pentru animale de companie; găleți de plastic; donițe pentru clătire; găleți de uz domestic; găleți pentru gheață; găleți pentru clătire; donițe; organizator pentru găleți de scule, și anume un organizator special adaptat pentru fixarea pe o găleată pentru a ține scule și alte aparate; huse ajustate pentru găleți; răcitoare (re-

cipiente neelectrice); răcitoare portabile, neelectrice; genți de răcire portabile neelectrice; răcitoare portabile neelectrice sub forma unui rucsac; recipiente izolate pentru alimente și băuturi; recipiente termoizolante pentru băuturi; recipiente izolate termic, de uz menajer, pentru alimente sau băuturi; recipiente izolate termic pentru alimente sau băuturi; suferțase termoizolante pentru alimente; pungi izolate termic pentru masa de prânz; frapiere; pungi izolate termic pentru alimente sau băuturi; pungi izolate termic pentru alimente sau băuturi, de uz casnic; coșuri cu gheață portabile pentru alimente și băuturi; recipiente termoizolante pentru uz casnic; recipiente pentru gheață; dispozitive portabile pentru răcirea băuturilor, neelectrice; cutii frigorifice portabile, neelectrice; recipiente termoizolante pentru alimente; sacoșe termoizolante pentru alimente și băuturi; răcitoare portabile neelectrice pentru apă; distribuitoare termoizolante pentru apă; suferțase; pungi, cu excepția celor din hârtie, pentru masa de prânz; coșuri universale pentru depozitare, de uz menajer; recipiente de uz casnic pentru alimente; cutii pentru prânz; recipiente din plastic pentru stocare, de uz casnic; recipiente pentru utilizare în bucătărie; recipiente pentru bucătărie; recipiente portabile de plastic pentru depozitarea de bunuri de menaj și bucătărie; recipiente portabile multifuncționale de uz casnic; recipiente de uz casnic; recipiente nemodulare destinate utilizării la transportare și depozitare, de uz menajer; recipiente din plastic pentru depozitare, de uz casnic; recipiente neelectrice pentru bucătărie care nu sunt confecționate din metale prețioase; recipiente nemetalice de menaj, cu închizătoare, pentru alimente; dopuri antiscurgere; dozatoare portabile pentru băuturi; articole de menaj pentru controlarea curgerii lichidelor; distribuitoare de apă; tăvi de uz casnic; coșuri din metal comun de uz domestic; coșuri de uz casnic; coșuri metalice de uz casnic; tăvi interioare pentru răcitoare portabile neelectrice; organizatoare interioare pentru răcitoare portabile neelectrice; cutii interioare pentru răcitoare portabile neelectrice; compartimente interioare pentru răcitoare portabile neelectrice; cutii interioare pentru găleți; tăvi de interior pentru găleți; organizator pentru găleți, și anume un organizator special adaptat pentru fixarea pe o găleată pentru a ține scule și alte aparate; suporturi cu manșon pentru sticle, și anume suporturi pentru sticle de uz casnic; suporturi din neo-

pren pentru sticle, și anume suporturi pentru sticle de uz casnic; curele adaptate special pentru a ține sticle; genți adaptate special pentru a ține sticle; suporturi cu manșon pentru sticle; piese structurale și garnituri pentru produsele sus-menționate; accesorii pentru produsele sus-menționate.

---

(210) **048841**  
 (220) 2021.09.23  
 (730) **COLTUC Vasili, MD**  
 Str. Lev Tolstoi nr. 24/1, ap. 58,  
 MD-2001, Chișinău, Republica Moldova  
 (540)

## SELENKOR FORTE

(526) Elementele mărcii asupra cărora solicitantul declară că renunță la invocarea oricărui drept exclusiv: „FORTE”.  
 (511) NCL(11-2021)  
 05 - suplimente alimentare.

---

(210) **048845**  
 (220) 2021.09.23  
 (730) **COLTUC Vasili, MD**  
 Str. Lev Tolstoi nr. 24/1, ap. 58,  
 MD-2001, Chișinău, Republica Moldova  
 (540)

## ZINCIMMUN

(511) NCL(11-2021)  
 05 - suplimente alimentare.

---

(210) **048866**  
 (220) 2021.10.04  
 (730) **The Coca-Cola Company, US**  
 One Coca-Cola Plaza, Atlanta, Georgia  
 30313, Statele Unite ale Americii  
 (540)

## COLORFUL PEOPLE

120

(511) NCL(11-2021)  
 32 - bere; ape minerale și gazoase și alte băuturi nealcoolice; băuturi din fructe și sucuri de fructe; siropuri și alte preparate pentru fabricarea băuturilor.

---

(210) **048884**  
 (220) 2021.10.04  
 (730) **Agenția de Governare Electronică, instituție publică, MD**  
 Str. A. Pușkin nr. 42 B,  
 MD-2012, Chișinău, Republica Moldova  
 (540)

## MobiPass

(511) NCL(11-2021)  
 42 - servicii științifice și tehnologice, precum și servicii de cercetare și de creație, referitoare la acestea; servicii de analiză, servicii de cercetare industrială și design industrial; servicii de control al calității și de autentificare; crearea și dezvoltarea hardware și software de calculator.

---

(210) **048885**  
 (220) 2021.10.04  
 (730) **Agenția de Governare Electronică, instituție publică, MD**  
 Str. A. Pușkin nr. 42 B,  
 MD-2012, Chișinău, Republica Moldova  
 (540)

## MobiSign

(511) NCL(11-2021)  
 42 - servicii științifice și tehnologice, precum și servicii de cercetare și de creație, referitoare la acestea; servicii de analiză, servicii de cercetare industrială și design industrial; servicii de control al calității și de autentificare; crearea și dezvoltarea hardware și software de calculator.



(210) **048886**  
 (220) 2021.10.04  
 (730) **Agenția de Guvernare Electronică, instituție publică, MD**  
 Str. A. Pușkin nr. 42 B,  
 MD-2012, Chișinău, Republica Moldova

(540)

# MobiPay

(511) NCL(11-2021)  
 42 - servicii științifice și tehnologice, precum și servicii de cercetare și de creație, referitoare la acestea; servicii de analiză, servicii de cercetare industrială și design industrial; servicii de control al calității și de autentificare; crearea și dezvoltarea hardware și software de calculator.

(210) **048910**  
 (220) 2021.10.12  
 (730) **GOLIMP-ART S.R.L., MD**  
 Str. Mihail Sadoveanu nr. 42/6,  
 MD-2075, Chișinău, Republica Moldova  
**ASSORTI-LOOK S.R.L., MD**  
 Str. Mihail Sadoveanu nr. 42/6,  
 MD-2075, Chișinău, Republica Moldova

(540)

# AZI AJUT

(511) NCL(11-2021)  
 25 - îmbrăcăminte, încălțăminte, articole care servesc la acoperirea capului;  
 28 - jocuri, jucării și articole pentru joacă; aparate pentru jocuri video; articole de gimnastică și sport; decorațiuni (ornamente) pentru pomul de Crăciun;  
 35 - publicitate; managementul, organizarea și administrarea afacerilor comerciale; lucrări de birou;  
 41 - educație; instruire; divertisment; activități sportive și culturale;  
 45 - servicii juridice; servicii de securitate pentru protecția fizică a bunurilor materiale și a persoanelor; servicii personale și sociale oferite

de către terți destinate să satisfacă nevoile indivizilor.

(531) CFE(8) 26.11.01; 26.11.08; 27.05.11.

(210) **048911**  
 (220) 2021.10.12  
 (730) **GOLIMP-ART S.R.L., MD**  
 Str. Mihail Sadoveanu nr. 42/6,  
 MD-2075, Chișinău, Republica Moldova  
**ASSORTI-LOOK S.R.L., MD**  
 Str. Mihail Sadoveanu nr. 42/6,  
 MD-2075, Chișinău, Republica Moldova

(540)

# #dordeşcoală

(511) NCL(11-2021)  
 25 - îmbrăcăminte, încălțăminte, articole care servesc la acoperirea capului;  
 28 - jocuri, jucării și articole pentru joacă; aparate pentru jocuri video; articole de gimnastică și sport; decorațiuni (ornamente) pentru pomul de Crăciun;  
 35 - publicitate; managementul, organizarea și administrarea afacerilor comerciale; lucrări de birou;  
 41 - educație; instruire; divertisment; activități sportive și culturale;  
 45 - servicii juridice; servicii de securitate pentru protecția fizică a bunurilor materiale și a persoanelor; servicii personale și sociale oferite de către terți destinate să satisfacă nevoile indivizilor.

(531) CFE(8) 24.17.05; 24.17.07; 24.17.09; 24.17.25; 27.05.08.

(210) **048919**  
 (220) 2021.10.07  
 (730) **PÎRGARI Eugeniu, MD**  
 Str. Moldovei nr. 16, ap. 1,  
 MD-5900, Fălești, Republica Moldova

(540)

# LARENSI

- (511) NCL(11-2021)  
 14 - metale prețioase și aliajele lor; giuvaiergerie, bijuterii, pietre prețioase și semiprețioase; ceasornicărie și instrumente pentru măsurarea timpului;  
 16 - hârtie și carton; produse de imprimare; articole pentru legătorie; fotografii; articole de papetărie și de birou, cu excepția mobilei; adezivi pentru papetărie sau menaj; materiale pentru pictură și pentru artiști; pensule; materiale didactice și de instruire; folii, pelicule și pungi din plastic pentru ambalare și împachetare; caractere și clișee tipografice;  
 35 - publicitate; managementul, organizarea și administrarea afacerilor comerciale; lucrări de birou.

- 
- (210) **048927**  
 (220) 2021.10.08  
 (730) **Mary Kay Inc., corporație din statul Delaware, US**  
 16251 Dallas Parkway, Addison, Texas  
 75001, Statele Unite ale Americii  
 (540)

## MARY KAY ILLUMINEA DREAMS

- (511) NCL(11-2021)  
 03 - cosmetice; parfumuri de uz personal; produse nemedicinale pentru îngrijirea pielii; preparate de toaletă nemedicamentoase.

- 
- (210) **048928**  
 (220) 2021.10.11  
 (730) **Colgate-Palmolive Company, a Delaware corporation, US**  
 300 Park Avenue, New York, New York  
 10022, Statele Unite ale Americii  
 (540)

## SMOOTHIES

- (511) NCL(11-2021)  
 03 - produse pentru îngrijire personală, și anume preparate pentru curățarea pielii, feței și a corpului; preparate cosmetice pentru îngrijirea tenului; săpunuri; săpun lichid pentru

mâini; geluri și creme de duș; șampoane pentru corp; produse exfoliante; produse pentru tonifierea pielii; cosmetice; preparate pentru îndepărtarea cosmeticelor; măști pentru față; deodorante, antiperspirante și spray-uri de subraț de uz personal; produse hidratante, seruri, loțiuni și creme pentru corp, față și piele; produse pentru bărbierit; preparate cosmetice pentru protejarea pielii contra efectelor soarelui; produse de protecție solară; șervețele impregnate cu soluție de curățare.

- 
- (210) **048932**  
 (220) 2021.10.12  
 (730) **TODIRAȘCU Vadim, MD**  
 Str. Aerogării nr. 18, MD-2091,  
 Sîngera, Chișinău, Republica Moldova  
 (540)

## AMICI

- (511) NCL(11-2021)  
 35 - servicii on-line de tranzacționare, și anume servicii de operare on-line pe piețe pentru vânzătorii și cumpărătorii de produse și servicii; servicii on-line de tranzacționare în care vânzătorii afișează produsele sau serviciile care urmează să fie oferite spre vânzare, achiziționare sau spre licitare prin intermediul Internetului, în scopul facilitării vânzării de produse și servicii de către terți prin intermediul unei rețele de calculatoare; oferire de răspuns evaluativ și evaluări de produse și servicii oferite de vânzători, evaluarea valorii și a prețurilor produselor și serviciilor oferite de vânzători, serviciilor de performanță a cumpărătorilor și vânzătorilor, serviciilor de livrare, precum și experiența globală de tranzacționare în legătură cu acestea; oferirea unui ghid de căutare de publicitate on-line care oferă produse și servicii ale vânzătorilor; oferirea unei baze de date de căutare on-line de evaluare pentru cumpărători și vânzători; publicitate; gestiunea afacerilor comerciale; administrare comercială; lucrări de birou; servicii de comercializare pentru terți prestate de supermarketuri, hipermarketuri, buticuri, magazine, gherete, chioșcuri și tarabe;  
 43 - servicii de alimentație publică; servicii de cazare temporară.

- (210) **048938**  
 (220) 2021.10.14  
 (310) UK00003672465  
 (320) 2021.07.23  
 (330) GB  
 (730) **The Coca-Cola Company, US**  
 One Coca-Cola Plaza, Atlanta, Georgia  
 30313, Statele Unite ale Americii  
 (540)

## SPRITE LET'S BE CLEAR

- (511) NCL(11-2021)  
 32 - bere; ape minerale și gazoase și alte băuturi nealcoolice; băuturi din fructe și sucuri de fructe; siropuri și alte preparate pentru fabricarea băuturilor.

- (210) **048939**  
 (220) 2021.10.14  
 (310) 90/647,331  
 (320) 2021.04.15  
 (330) US  
 (730) **BeiGene, Ltd., KY**  
 c/o Mourant Governance Services (Cayman) Limited, 94 Solaris Avenue, Camana Bay, PO Box 1348 Grand Cayman KY1-1108, Insulele Cayman  
 (540)



- (591) Culori revendicate: roșu, alb.  
 (511) NCL(11-2021)  
 05 - preparate farmaceutice pentru tratamentul și prevenirea cancerului, bolilor autoimune și inflamatorii, artritei reumatoide, bolilor cardiovasculare și bolilor infecțioase; preparate chimico-farmaceutice pentru tratamentul și prevenirea cancerului, bolilor autoimune și inflamatorii, artritei reumatoide, bolilor cardiovasculare și bolilor infecțioase; medicamente sub formă de preparate farmaceutice de uz medical pentru tratamentul și prevenirea cancerului, bolilor autoimune și inflamatorii,

artritei reumatoide, bolilor cardiovasculare și bolilor infecțioase; preparate biologice de uz medical pentru tratamentul și prevenirea cancerului, bolilor autoimune și inflamatorii, artritei reumatoide, bolilor cardiovasculare și bolilor infecțioase; preparate chimice de uz farmaceutic pentru tratamentul și prevenirea cancerului, bolilor autoimune și inflamatorii, artritei reumatoide, bolilor cardiovasculare și bolilor infecțioase; remedii pentru medicina umană pentru tratamentul și prevenirea cancerului, bolilor autoimune și inflamatorii, artritei reumatoide, bolilor cardiovasculare și bolilor infecțioase; preparate chimice de uz medical pentru tratamentul și prevenirea cancerului, bolilor autoimune și inflamatorii, artritei reumatoide, bolilor cardiovasculare și bolilor infecțioase; preparate farmaceutice injectabile pentru tratamentul și prevenirea cancerului, bolilor autoimune și inflamatorii, artritei reumatoide, bolilor cardiovasculare și bolilor infecțioase; medicamente în stare brută sub formă de preparate farmaceutice pentru tratamentul și prevenirea cancerului, bolilor autoimune și inflamatorii, artritei reumatoide, bolilor cardiovasculare și bolilor infecțioase; preparate biochimice de uz medical pentru tratamentul și prevenirea cancerului, bolilor autoimune și inflamatorii, artritei reumatoide, bolilor cardiovasculare și bolilor infecțioase;

- 40 - servicii de fabricare la comandă sub formă de prelucrare chimică și producere de medicamente și preparate farmaceutice pentru tratamentul cancerului, bolilor autoimune și inflamatorii, artritei reumatoide, bolilor cardiovasculare și bolilor infecțioase;
- 42 - cercetare și dezvoltare de produse noi pentru terți; cercetare tehnologică în domeniul cancerului, bolilor autoimune și inflamatorii, artritei reumatoide, bolilor cardiovasculare și bolilor infecțioase; cercetări chimice; cercetare clinică pentru terți pentru tratamentul cancerului, bolilor autoimune și inflamatorii, artritei reumatoide, bolilor cardiovasculare și bolilor infecțioase; cercetare biologică; controlul calității pentru tratamentul cancerului, bolilor autoimune și inflamatorii, artritei reumatoide, bolilor cardiovasculare și bolilor infecțioase; stocarea electronică a datelor; testarea materialelor; cloud computing care oferă software utilizat în gestionarea bazelor de date, procesarea textului, gestionarea foilor de calcul și urmărire; design de ambalaje;

44 - servicii de telemedicină; servicii medicale; case de odihnă; saloane de frumusețe; fizioterapie; servicii pentru horticultură; asistență medicală pentru animale; consiliere în materie de sănătate; consultații în domeniul farmaceutic, și anume consiliere farmaceutică; închirierea instalațiilor sanitare.

(531) CFE(8) 01.01.02; 01.01.09; 26.04.12; 26.04.13; 26.13.25; 29.01.12.

(210) **048940**

(220) 2021.10.14

(310) 90/647,320

(320) 2021.04.15

(330) US

(730) **BeiGene, Ltd., KY**

c/o Mourant Governance Services (Cayman) Limited, 94 Solaris Avenue, Camana Bay, PO Box 1348 Grand Cayman KY1-1108, Insulele Cayman

(540)



(591) Culori revendicate: roșu, alb, negru.

(511) NCL(11-2021)

05 - preparate farmaceutice pentru tratamentul și prevenirea cancerului, bolilor autoimune și inflamatorii, artritei reumatoide, bolilor cardiovasculare și bolilor infecțioase; preparate chimico-farmaceutice pentru tratamentul și prevenirea cancerului, bolilor autoimune și inflamatorii, artritei reumatoide, bolilor cardiovasculare și bolilor infecțioase; medicamente sub formă de preparate farmaceutice de uz medical pentru tratamentul și prevenirea cancerului, bolilor autoimune și inflamatorii, artritei reumatoide, bolilor cardiovasculare și bolilor infecțioase; preparate biologice de uz medical pentru tratamentul și prevenirea cancerului, bolilor autoimune și inflamatorii, artritei reumatoide, bolilor cardiovasculare și bolilor infecțioase; preparate chimice de uz farmaceutic pentru tratamentul și prevenirea cancerului, bolilor autoimune și inflamatorii, artritei reumatoide, bolilor cardiovasculare și bolilor infecțioase; remedii pentru medicina umană pentru tratamentul și prevenirea cancerului, bolilor autoimune și inflamatorii, artritei reumatoide, bolilor cardiovasculare și

bolilor infecțioase; preparate chimice de uz medical pentru tratamentul și prevenirea cancerului, bolilor autoimune și inflamatorii, artritei reumatoide, bolilor cardiovasculare și bolilor infecțioase; preparate farmaceutice injectabile pentru tratamentul și prevenirea cancerului, bolilor autoimune și inflamatorii, artritei reumatoide, bolilor cardiovasculare și bolilor infecțioase; medicamente în stare brută sub formă de preparate farmaceutice pentru tratamentul și prevenirea cancerului, bolilor autoimune și inflamatorii, artritei reumatoide, bolilor cardiovasculare și bolilor infecțioase; preparate biochimice de uz medical pentru tratamentul și prevenirea cancerului, bolilor autoimune și inflamatorii, artritei reumatoide, bolilor cardiovasculare și bolilor infecțioase;

40 - servicii de fabricare la comandă sub formă de prelucrare chimică și producere de medicamente și preparate farmaceutice pentru tratamentul cancerului, bolilor autoimune și inflamatorii, artritei reumatoide, bolilor cardiovasculare și bolilor infecțioase;

42 - cercetare și dezvoltare de produse noi pentru terți; cercetare tehnologică în domeniul cancerului, bolilor autoimune și inflamatorii, artritei reumatoide, bolilor cardiovasculare și bolilor infecțioase; cercetări chimice; cercetare clinică pentru terți pentru tratamentul cancerului, bolilor autoimune și inflamatorii, artritei reumatoide, bolilor cardiovasculare și bolilor infecțioase; cercetare biologică; controlul calității pentru tratamentul cancerului, bolilor autoimune și inflamatorii, artritei reumatoide, bolilor cardiovasculare și bolilor infecțioase; stocarea electronică a datelor; testarea materialelor; cloud computing care oferă software utilizat în gestionarea bazelor de date, procesarea textului, gestionarea foilor de calcul și urmărire; design de ambalaje;

44 - servicii de telemedicină; servicii medicale; case de odihnă; saloane de frumusețe; fizioterapie; servicii pentru horticultură; asistență medicală pentru animale; consiliere în materie de sănătate; consultații în domeniul farmaceutic, și anume consiliere farmaceutică; închirierea instalațiilor sanitare.

(531) CFE(8) 01.01.02; 01.01.09; 24.15.07; 24.15.13; 24.15.21; 26.04.12; 26.04.13; 26.13.25; 27.05.08; 29.01.13.

(210) **048941**  
 (220) 2021.10.14  
 (310) 018461025  
 (320) 2021.04.26  
 (330) EM  
 (730) **BeiGene, Ltd., KY**  
 c/o Mourant Governance Services (Cayman) Limited, 94 Solaris Avenue, Camana Bay, PO Box 1348 Grand Cayman KY1-1108, Insulele Cayman  
 (540)



(591) Culori revendicate: gri, alb.  
 (511) NCL(11-2021)  
 35 - publicitate; consultanță pentru probleme legate de personal; contabilitate; asistență în conducerea afacerilor; căutare de sponsorizare; servicii de vânzare cu amănuntul sau angro pentru preparate farmaceutice, veterinare, sanitare și produse medicale; servicii de marketing; furnizarea unei piețe on-line pentru cumpărătorii și vânzătorii de bunuri și servicii; sistematizarea informațiilor în fișiere electronice.  
 (531) CFE(8) 01.01.02; 01.01.09; 26.04.12; 26.04.13; 26.13.25; 29.01.12.

(210) **048942**  
 (220) 2021.10.14  
 (310) 018461034  
 (320) 2021.04.26  
 (330) EM  
 (730) **BeiGene, Ltd., KY**  
 c/o Mourant Governance Services (Cayman) Limited, 94 Solaris Avenue, Camana Bay, PO Box 1348 Grand Cayman KY1-1108, Insulele Cayman  
 (540)



**BeiGene**

(591) Culori revendicate: gri, alb, negru.  
 (511) NCL(11-2021)  
 35 - publicitate; consultanță pentru probleme legate de personal; contabilitate; asistență în conducerea afacerilor; căutare de sponsorizare; servicii de vânzare cu amănuntul sau angro pentru preparate farmaceutice, veterinare și sanitare și produse medicale; servicii de marketing; furnizarea unei piețe on-line pentru cumpărătorii și vânzătorii de bunuri și servicii; sistematizarea informațiilor în fișiere electronice.  
 (531) CFE(8) 01.01.02; 01.01.09; 24.15.07; 24.15.13; 24.15.21; 26.04.12; 26.04.13; 26.13.25; 27.05.08; 29.01.13.

(210) **048949**  
 (220) 2021.10.17  
 (730) **PALADI Vitalie, MD**  
 Str. N. Anestiade nr. 6, ap. 49,  
 MD-2001, Chișinău, Republica Moldova  
 (540)

**BEYOUNG**

(591) Culori revendicate: alb, negru, roșu.  
 (511) NCL(11-2021)  
 25 - îmbrăcăminte, încălțăminte, articole care servesc la acoperirea capului;  
 35 - servicii on-line de tranzacționare, și anume servicii de operare on-line pe piețe pentru vânzătorii și cumpărătorii de produse și servicii; servicii on-line de tranzacționare în care vânzătorii afișează produsele sau serviciile care urmează să fie oferite spre vânzare, achiziționare sau spre licitare prin intermediul Internetului, în scopul facilitării vânzării de produse și servicii de către terți prin intermediul unei rețele de calculatoare; oferi de răspuns evaluativ și evaluări de produse și servicii oferite de vânzătorii și serviciilor oferite de vânzătorii și vânzătorilor, serviciilor de livrare, precum și experiența globală de tranzacționare în legătură cu acestea; oferirea unui ghid de căutare de publicitate on-line care oferă produse și servicii ale vânzătorilor; oferirea unei baze de date de căutare on-line

de evaluare pentru cumpărători și vânzători; publicitate; gestiunea afacerilor comerciale; administrare comercială; lucrări de birou; servicii de comercializare pentru terți prestate de supermarketuri, hipermarketuri, buticuri, magazine, gherete, chioșcuri și tarabe.

(531) CFE(8) 24.15.07; 24.15.13; 24.15.21; 27.05.09; 27.05.24; 29.01.13.

(210) **048950**

(220) 2021.10.17

(730) **PALADI Vitalie, MD**

Str. N. Anestiade nr. 6, ap. 49,  
MD-2001, Chișinău, Republica Moldova

(540)



(591) Culori revendicate: alb, negru, roșu.

(511) NCL(11-2021)

25 - îmbrăcăminte, încălțăminte, articole care servesc la acoperirea capului;

35 - servicii on-line de tranzacționare, și anume servicii de operare on-line pe piețe pentru vânzătorii și cumpărătorii de produse și servicii; servicii on-line de tranzacționare în care vânzătorii afișează produsele sau serviciile care urmează să fie oferite spre vânzare, achiziționare sau spre licitare prin intermediul Internetului, în scopul facilitării vânzării de produse și servicii de către terți prin intermediul unei rețele de calculatoare; oferire de răspuns evaluativ și evaluări de produse și servicii oferite de vânzători, evaluarea valorii și a prețurilor produselor și serviciilor oferite de vânzători, serviciilor de performanță a cumpărătorilor și vânzătorilor, serviciilor de livrare, precum și experiența globală de tranzacționare în legătură cu acestea; oferirea unui ghid de căutare de publicitate on-line

care oferă produse și servicii ale vânzătorilor; oferirea unei baze de date de căutare on-line de evaluare pentru cumpărători și vânzători; publicitate; gestiunea afacerilor comerciale; administrare comercială; lucrări de birou; servicii de comercializare pentru terți prestate de supermarketuri, hipermarketuri, buticuri, magazine, gherete, chioșcuri și tarabe.

(531) CFE(8) 24.15.07; 24.15.13; 24.15.21; 27.05.09; 27.05.24; 29.01.13.

(210) **048952**

(220) 2021.10.12

(730) **MONISTAR S.R.L., MD**

Bd. Decebal nr. 19, ap. 37,  
MD-2060, Chișinău, Republica Moldova

(540)



(511) NCL(11-2021)

32 - bere; băuturi nealcoolice; ape minerale și gazoase; băuturi din fructe și sucuri de fructe; siropuri și alte preparate nealcoolice pentru fabricarea băuturilor;

33 - băuturi alcoolice, cu excepția berii; preparate alcoolice pentru fabricarea băuturilor;

35 - publicitate; managementul, organizarea și administrarea afacerilor comerciale; lucrări de birou.

(531) CFE(8) 06.07.04; 06.07.07; 06.19.17; 07.01.09; 07.01.14; 27.05.10.

(210) **048961**

(220) 2021.10.15

(310) 1440653

(320) 2021.04.15

(330) BX

(730) **ekaterra Group IP Holdings B.V., NL**

Weena 455, 3013 AL Rotterdam, Olanda

(540)

**EKATERRA**

(511) NCL(11-2021)

- 05 - substanțe dietetice de uz medical; preparate din plante de uz medical; suplimente pe bază de plante, medicinale și extracte din plante, medicinale; ceaiuri din plante pentru uz medicinal; băuturi pe bază de plante, medicinale; vitamine; minerale pentru consum uman; suplimente alimentare; suplimente nutritive pentru consum uman;
- 30 - cafea; înlocuitori de cafea; ceai; produse pe bază de ceai; extracte de ceai; iced tea; iced tea carbogazos și necarbogazos; pulberi de amestecuri pentru iced tea; ceaiuri și infuzii din plante, nemedicinale; cacao; făină și preparate din cereale; produse de patiserie; produse de cofetărie; ciocolată; deserturi; biscuiți; înghețată; înghețate pe bază de apă; produse de cofetărie înghețate; ierburi conservate;
- 32 - băuturi nealcoolice; băuturi răcoritoare; băuturi pentru sportivi; băuturi energizante; ape minerale și gazoase; apă cu arome; băuturi carbogazoase și necarbogazoase; băuturi din fructe și sucuri de fructe; sucuri de legume; siropuri și alte preparate nealcoolice pentru fabricarea băuturilor;
- 35 - publicitate; difuzare de materiale publicitare; servicii de reclamă și publicitate; servicii de promovare; studii de piață; managementul afacerilor; servicii de contabilitate și evidență contabilă; administrarea afacerilor; servicii de consultanță; lucrări de birou; servicii de secretariat; servicii de preluare a apelurilor telefonice; servicii de vânzare cu amănuntul, angro și on-line cu privire la alimente și băuturi; servicii de fidelizare, motivare și recompensare;
- 41 - educație, consiliere și instruire, toate în legătură cu alimente, băuturi răcoritoare și produse de consum casnic; educație, consiliere și instruire, toate în legătură cu alimente, băuturi și starea de bine; organizarea și conducerea de seminarii, ateliere de lucru și grupuri de discuții; activități sportive și culturale; publicarea textelor; organizarea expozițiilor în scopuri culturale sau educative; servicii de prezentare publică de opere de artă plastică sau de literatură în scopuri culturale sau educative; servicii de divertisment;

informații în materie de divertisment; furnizarea publicațiilor electronice on-line;

- 43 - servicii de alimentație publică; catering; restaurante (servirea mesei); servicii de informare, de consiliere și de rezervare în legătură cu furnizarea alimentelor și băuturilor.

(210) **048962**

(220) 2021.10.15

(730) **TOYOTA JIDOSHA KABUSHIKI KAISHA (also trading as Toyota Motor Corporation), JP**

1, Toyota-cho, Toyota-shi, Aichi-ken, Japonia

(540)

**BZ1X**

(511) NCL(11-2021)

- 12 - automobile, părți și accesorii pentru produsele sus-menționate.

(210) **048963**

(220) 2021.10.15

(730) **TOYOTA JIDOSHA KABUSHIKI KAISHA (also trading as Toyota Motor Corporation), JP**

1, Toyota-cho, Toyota-shi, Aichi-ken, Japonia

(540)

**BZ2X**

(511) NCL(11-2021)

- 12 - automobile, părți și accesorii pentru produsele sus-menționate.

(210) **048964**

(220) 2021.10.15

(730) **TOYOTA JIDOSHA KABUSHIKI KAISHA (also trading as Toyota Motor Corporation), JP**

1, Toyota-cho, Toyota-shi, Aichi-ken, Japonia

(540)

**BZ4X**

(511) NCL(11-2021)

12 - automobile, părți și accesorii pentru produsele sus-menționate.

(210) **048967**

(220) 2021.10.20

(730) **ARLENGO S.R.L., MD**Str. Milescu Spătarul nr. 8/5,  
MD-2044, Chișinău, Republica Moldova

(540)

**KAIZEN**

(511) NCL(11-2021)

35 - publicitate; managementul, organizarea și administrarea afacerilor comerciale; lucrări de birou;

41 - educație; instruire; divertisment; activități sportive și culturale.

(531) CFE(8) 27.05.17.

(210) **048969**

(220) 2021.10.20

(730) **FANIN Alexandru, MD**Str. Albișoara nr. 76, bloc 5, ap. 22,  
MD-2005, Chișinău, Republica Moldova

(540)



(511) NCL(11-2021)

33 - băuturi alcoolice, cu excepția berii; preparate alcoolice pentru fabricarea băuturilor.

(531) CFE(8) 05.03.04; 05.03.19; 05.07.10;  
05.13.06; 27.05.11; 27.05.21.(210) **048974**

(220) 2021.10.20

(730) **FRĂȘÎNEANU Doina, MD**Str. Nicolai Zelinski nr. 15/4, bloc 4, ap. 4,  
MD-2038, Chișinău, Republica Moldova

(540)

**M D E N T A L**  
**E X P E R T S**

(511) NCL(11-2021)

39 - transport; ambalarea și depozitarea mărfurilor; organizarea de călătorii;

43 - servicii de alimentație publică; servicii de cazare temporară;

44 - servicii medicale; servicii veterinare; servicii de igienă și de îngrijire a frumuseții pentru oameni sau animale; servicii de agricultură, acvacultură, horticultură și silvicultură.

(531) CFE(8) 02.09.10; 26.13.25; 27.05.09.

(210) **048975**

(220) 2021.10.20

(730) **GOLBAN Daniel, MD**Str. Cotului nr. 24, MD-4814,  
Budești, Chișinău, Republica Moldova



(540)



(511) NCL(11-2021)

03 - cosmetice și produse de toaletă nemedicinale; produse nemedicinale pentru îngrijirea dinților; articole de parfumerie, uleiuri esențiale; preparate pentru albit și alte substanțe pentru spălat; preparate pentru curățare, lustruire, degresare și șlefuire;

37 - servicii de construcții; servicii de instalare și reparații; extracții miniere, forare de petrol și gaze.

(531) CFE(8) 05.05.01; 05.05.03; 05.05.19; 05.05.20; 05.05.21; 26.11.13; 27.05.01.

(210) **048982**

(220) 2021.10.04

(730) **ZDERCIUC Ivan, MD**

Str-la 3 Kirov nr. 2,

MD-5536, Rîbnița, Republica Moldova

(540)

**MOJO**

(511) NCL(11-2021)

35 - servicii on-line de tranzacționare, și anume servicii de operare on-line pe piețe pentru vânzătorii și cumpărătorii de produse și servicii; servicii on-line de tranzacționare în care vânzătorii afișează produsele sau serviciile care urmează să fie oferite spre vânzare, achiziționare sau spre licitare prin intermediul Internetului, în scopul facilitării vânzării de produse și servicii de către terți prin intermediul unei rețele de calculatoare; oferire de răspuns evaluativ și evaluări de produse și servicii oferite de vânzătorii, evaluarea valorii și a prețurilor produselor și serviciilor oferite

de vânzătorii, serviciilor de performanță a cumpărătorilor și vânzătorilor, serviciilor de livrare, precum și experiența globală de tranzacționare în legătură cu acestea; oferirea unui ghid de căutare de publicitate on-line care oferă produse și servicii ale vânzătorilor; oferirea unei baze de date de căutare on-line de evaluare pentru cumpărătorii și vânzătorii; publicitate; gestiunea afacerilor comerciale; administrare comercială; lucrări de birou; servicii de comercializare pentru terți prestate de supermarketuri, hipermarketuri, buticuri, magazine, gherete, chioșcuri și tarabe;

43 - servicii de alimentație publică; servicii de cazare temporară.

(210) **048983**

(220) 2021.10.04

(730) **ZDERCIUC Ivan, MD**

Str-la 3 Kirov nr. 2,

MD-5536, Rîbnița, Republica Moldova

(540)

**RESTOBAR**

(511) NCL(11-2021)

43 - servicii de alimentație publică; servicii de cazare temporară.

(210) **048984**

(220) 2021.10.18

(730) **GOLBAN Daniel, MD**

Str. Cotului nr. 24, MD-4814,

Budești, Chișinău, Republica Moldova

(540)

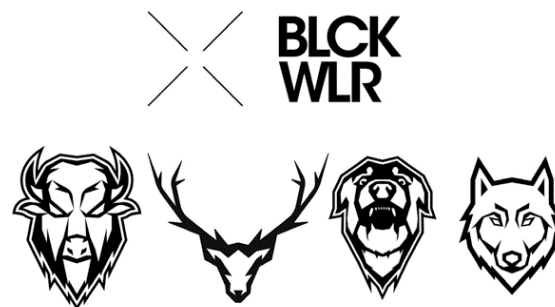
**BLACKWEILER**

- (511) NCL(11-2021)  
 25 - îmbrăcăminte, încălțăminte, articole care servesc la acoperirea capului;  
 35 - publicitate; managementul, organizarea și administrarea afacerilor comerciale; lucrări de birou.  
 (531) CFE(8) 03.01.08; 03.01.16; 03.04.04; 03.04.13; 03.04.14; 21.03.21; 24.13.09; 27.05.19.

- (210) **049008**  
 (220) 2021.10.25  
 (730) **Shenzhen Han Qing Da Technology Co., Ltd., CN**  
 1/F & 2/F, Bldg. A4-101, Yulv industrial area, Gongming Property Development Corporation, Yulv Community, Yutang St., Guangming Dist., Shenzhen City, China

(540)

**HQD**

- (511) NCL(11-2021)  
 34 - soluții lichide pentru utilizare în țigări electronice; țigarete electronice; țigarete conținând înlocuitori de tutun, cu excepția celor pentru uz medical; arome, altele decât uleiurile esențiale, pentru utilizare în țigări electronice; vaporizatoare orale pentru fumători; pipe; capete pentru portțigarete; cutii pentru țigări electronice; trabucuri electronice; narghilele electronice; pipe electronice.  
 (531) CFE(8) 26.11.02; 27.01.03; 27.05.17.

- (210) **049009**  
 (220) 2021.10.26  
 (730) **Japan Tobacco Inc., JP**  
 1-1, Toranomom 4-chome, Minato-ku, Tokyo, Japonia

(540)

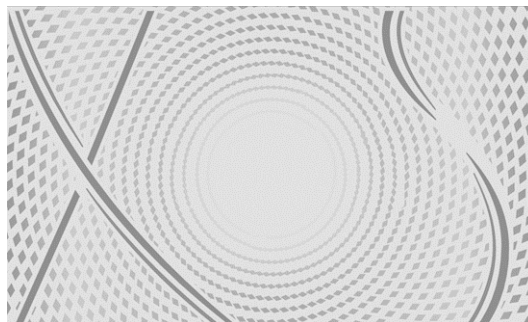

- (511) NCL(11-2021)  
 34 - tutun prelucrat sau neprelucrat; tutun de fumat, tutun de pipă, tutun de rulat, tutun de mestecat, snus cu tutun; țigarete, țigarete electronice, soluții lichide pentru utilizare în țigări electronice, vaporizatoare pentru tutun, țigări de foi, cigarillos (tip de trabuc de dimensiuni reduse); tutun de prizat; articole pentru fumători incluse în clasa 34; foite pentru țigarete, tuburi de țigară și chibrituri.  
 (531) CFE(8) 25.07.01; 25.07.02; 25.07.25; 26.01.05; 26.11.09; 26.11.12; 26.11.13; 26.13.25.

- (210) **049010**  
 (220) 2021.10.26  
 (730) **BOGHIU Andrei, MD**  
 MD-6819, Mileștii Mici, Ialoveni, Republica Moldova  
 (540)

**R RORX**<sup>®</sup>  
 PROFESSIONAL GARDEN TOOLS

- (511) NCL(11-2021)  
 07 - mașini, mașini-unelte, scule cu acționare mecanică; motoare, cu excepția celor pentru vehiculele terestre; cuplaje și organe de transmisie, cu excepția celor pentru vehiculele terestre; instrumente agricole, altele decât cele acționate manual; incubatoare pentru ouă; mașini automate de vânzare;  
 08 - scule și instrumente acționate manual; cuțite, furculițe și linguri; arme albe, cu excepția armelor de foc; aparate de ras;

35 - publicitate; managementul, organizarea și administrarea afacerilor comerciale; lucrări de birou.

(531) CFE(8) 26.04.18; 27.01.03; 27.05.10; 27.05.24.

(210) **049016**

(220) 2021.10.27

(730) **Société des Produits Nestlé S.A., CH**  
1800 Vevey, Elveția

(540)

## СБИТОЧ АРТЕК

(511) NCL(11-2021)

30 - preparate și băuturi pe bază de cacao; ciocolată, produse de ciocolată, preparate și băuturi pe bază de ciocolată; preparate și băuturi pe bază de cereale, incluse în această clasă; zahăr; biscuiți; dulciuri; produse de cofetărie nemedicinale; prăjituri; torturi, napolitane; caramelle; budinci; bomboane nemedicinale; gumă de mestecat nemedicinală; produse de brutărie; pâine; amestecuri pentru prăjituri; pateuri (patiserie); deserturi, incluse în această clasă; gheață comestibilă; sorbete (înghețate pe bază de apă); înghețate tip sorbet cu fructe; produse de cofetărie înghețate; prăjituri înghețate; înghețată; dulciuri înghețate; înghețată de iaurt (înghețate); cereale; cereale pentru micul dejun; müsli; fulgi de porumb; batoane de cereale; cereale gata preparate; preparate pe bază de cereale; gustări pe bază de cereale.

(531) CFE(8) 28.05.00.

(210) **049026**

(220) 2021.10.28

(730) **MEZHTRANS MOLDOVA S.R.L., MD**  
Str. Moara Roșie nr. 5/E, of. 01,  
MD-2005, Chișinău, Republica Moldova

(540)

## Cydia Protect

(511) NCL(11-2021)

05 - produse farmaceutice, medicale și de uz veterinar; produse igienice de uz medical; substanțe și alimente dietetice de uz medical sau veterinar, alimente pentru sugari; suplimente dietetice pentru oameni și animale; plasturi, materiale pentru pansamente; materiale pentru plombarea dinților, ceară dentară; dezinfectante; produse pentru distrugerea animalelor dăunătoare; fungicide, erbicide;

21 - ustensile și recipiente de menaj sau de bucătărie; vase de bucătărie și articole de masă, cu excepția cuțitelor, furculițelor și lingurilor; piepteni și bureți; perii, cu excepția pensulelor; materiale pentru perii; articole pentru curățare; sticlă brută sau semiprelucrată, cu excepția sticlei de construcție; articole de sticlă, articole de porțelan și faianță;

44 - servicii medicale; servicii veterinare; servicii de igienă și de îngrijire a frumuseții pentru oameni sau animale; servicii de agricultură, acvacultură, horticultură și silvicultură.

(210) **049027**

(220) 2021.10.28

(730) **MEZHTRANS MOLDOVA S.R.L., MD**  
Str. Moara Roșie nr. 5/E, of. 01,  
MD-2005, Chișinău, Republica Moldova

(540)

## Lobesia Protect

(511) NCL(11-2021)

05 - produse farmaceutice, medicale și de uz veterinar; produse igienice de uz medical; substanțe și alimente dietetice de uz medical sau veterinar, alimente pentru sugari; suplimente dietetice pentru oameni și animale; plasturi, materiale pentru pansamente; materiale pentru plombarea dinților, ceară dentară; dezinfectante; produse pentru distrugerea animalelor dăunătoare; fungicide, erbicide;

21 - ustensile și recipiente de menaj sau de bucătărie; vase de bucătărie și articole de masă, cu excepția cuțitelor, furculițelor și lingurilor; piepteni și bureți; perii, cu excepția pensulelor; materiale pentru perii; articole pentru curățare; sticlă brută sau semiprelucrată, cu excepția sticlei de construcție; articole de sticlă, articole de porțelan și faianță;

44 - servicii medicale; servicii veterinare; servicii de igienă și de îngrijire a frumuseții pentru oameni sau animale; servicii de agricultură, acvacultură, horticultură și silvicultură.

oameni sau animale; servicii de agricultură, acvacultură, horticultură și silvicultură.

(210) **049028**  
 (220) 2021.10.28  
 (730) **MEZHTRANS MOLDOVA S.R.L., MD**  
 Str. Moara Roșie nr. 5/E, of. 01,  
 MD-2005, Chișinău, Republica Moldova  
 (540)

## Pantry Pure

(511) NCL(11-2021)  
 01 - produse chimice pentru utilizare în industrie, științe, fotografie, agricultură, horticultură și silvicultură; rășini artificiale în stare brută, materiale plastice în stare brută; compoziții extincatoare și de prevenire a incendiilor; preparate pentru călirea și sudura metalelor; materiale pentru tăbăcirea pieilor de animale; adezivi pentru utilizare în industrie; chituri și alte paste de umplutură; compost, îngrășă-minte, fertilizanți; preparate biologice pentru utilizare în industrie și științe;  
 05 - produse farmaceutice, medicale și de uz veterinar; produse igienice de uz medical; substanțe și alimente dietetice de uz medical sau veterinar, alimente pentru sugari; suplimente dietetice pentru oameni și animale; plasturi, materiale pentru pansamente; materiale pentru plombarea dinților, ceară dentară; dezinfectante; produse pentru distrugerea animalelor dăunătoare; fungicide, erbicide;  
 21 - ustensile și recipiente de menaj sau de bucătărie; vase de bucătărie și articole de masă, cu excepția cuțitelor, furculițelor și lingurilor; piepteni și bureți; perii, cu excepția pensulelor; materiale pentru perii; articole pentru curățare; sticlă brută sau semiprelucrată, cu excepția sticlei de construcție; articole de sticlă, articole de porțelan și faianță;  
 40 - prelucrarea materialelor; reciclarea deșeurilor și gunoiului; purificarea aerului și tratarea apei; servicii de imprimare; conservarea alimentelor și băuturilor;  
 44 - servicii medicale; servicii veterinare; servicii de igienă și de îngrijire a frumuseții pentru

(210) **049029**  
 (220) 2021.10.28  
 (730) **MEZHTRANS MOLDOVA S.R.L., MD**  
 Str. Moara Roșie nr. 5/E, of. 01,  
 MD-2005, Chișinău, Republica Moldova  
 (540)

## Euzophera Protect

(511) NCL(11-2021)  
 05 - produse farmaceutice, medicale și de uz veterinar; produse igienice de uz medical; substanțe și alimente dietetice de uz medical sau veterinar, alimente pentru sugari; suplimente dietetice pentru oameni și animale; plasturi, materiale pentru pansamente; materiale pentru plombarea dinților, ceară dentară; dezinfectante; produse pentru distrugerea animalelor dăunătoare; fungicide, erbicide;  
 21 - ustensile și recipiente de menaj sau de bucătărie; vase de bucătărie și articole de masă, cu excepția cuțitelor, furculițelor și lingurilor; piepteni și bureți; perii, cu excepția pensulelor; materiale pentru perii; articole pentru curățare; sticlă brută sau semiprelucrată, cu excepția sticlei de construcție; articole de sticlă, articole de porțelan și faianță;  
 44 - servicii medicale; servicii veterinare; servicii de igienă și de îngrijire a frumuseții pentru oameni sau animale; servicii de agricultură, acvacultură, horticultură și silvicultură.

(210) **049030**  
 (220) 2021.10.28  
 (730) **MEZHTRANS MOLDOVA S.R.L., MD**  
 Str. Moara Roșie nr. 5/E, of. 01,  
 MD-2005, Chișinău, Republica Moldova  
 (540)

## Heli Protect

- (511) NCL(11-2021)
- 05 - produse farmaceutice, medicale și de uz veterinar; produse igienice de uz medical; substanțe și alimente dietetice de uz medical sau veterinar, alimente pentru sugari; suplimente dietetice pentru oameni și animale; plasturi, materiale pentru pansamente; materiale pentru plombarea dinților, ceară dentară; dezinfectante; produse pentru distrugerea animalelor dăunătoare; fungicide, erbicide;
- 21 - ustensile și recipiente de menaj sau de bucătărie; vase de bucătărie și articole de masă, cu excepția cuțitelor, furculițelor și lingurilor; piepteni și bureți; perii, cu excepția pensulelor; materiale pentru perii; articole pentru curățare; sticlă brută sau semiprelucrată, cu excepția sticlei de construcție; articole de sticlă, articole de porțelan și faianță;
- 44 - servicii medicale; servicii veterinare; servicii de igienă și de îngrijire a frumuseții pentru oameni sau animale; servicii de agricultură, acvacultură, horticultură și silvicultură.

---

(210) **049031**  
 (220) 2021.10.28  
 (730) **MEZHTRANS MOLDOVA S.R.L., MD**  
 Str. Moara Roșie nr. 5/E, of. 01,  
 MD-2005, Chișinău, Republica Moldova  
 (540)

## Zeuzera Protect

- (511) NCL(11-2021)
- 05 - produse farmaceutice, medicale și de uz veterinar; produse igienice de uz medical; substanțe și alimente dietetice de uz medical sau veterinar, alimente pentru sugari; suplimente dietetice pentru oameni și animale; plasturi, materiale pentru pansamente; materiale pentru plombarea dinților, ceară dentară; dezinfectante; produse pentru distrugerea animalelor dăunătoare; fungicide, erbicide;
- 21 - ustensile și recipiente de menaj sau de bucătărie; vase de bucătărie și articole de masă, cu excepția cuțitelor, furculițelor și lingurilor; piepteni și bureți; perii, cu excepția pensulelor; materiale pentru perii; articole pentru curățare; sticlă brută sau semiprelucrată, cu excepția sticlei de construcție; articole de sticlă, articole de porțelan și faianță;

- 44 - servicii medicale; servicii veterinare; servicii de igienă și de îngrijire a frumuseții pentru oameni sau animale; servicii de agricultură, acvacultură, horticultură și silvicultură.

---

(210) **049032**  
 (220) 2021.10.28  
 (730) **MEZHTRANS MOLDOVA S.R.L., MD**  
 Str. Moara Roșie nr. 5/E, of. 01,  
 MD-2005, Chișinău, Republica Moldova  
 (540)

## Grapholita Protect

- (511) NCL(11-2021)
- 05 - produse farmaceutice, medicale și de uz veterinar; produse igienice de uz medical; substanțe și alimente dietetice de uz medical sau veterinar, alimente pentru sugari; suplimente dietetice pentru oameni și animale; plasturi, materiale pentru pansamente; materiale pentru plombarea dinților, ceară dentară; dezinfectante; produse pentru distrugerea animalelor dăunătoare; fungicide, erbicide;
- 21 - ustensile și recipiente de menaj sau de bucătărie; vase de bucătărie și articole de masă, cu excepția cuțitelor, furculițelor și lingurilor; piepteni și bureți; perii, cu excepția pensulelor; materiale pentru perii; articole pentru curățare; sticlă brută sau semiprelucrată, cu excepția sticlei de construcție; articole de sticlă, articole de porțelan și faianță;
- 44 - servicii medicale; servicii veterinare; servicii de igienă și de îngrijire a frumuseții pentru oameni sau animale; servicii de agricultură, acvacultură, horticultură și silvicultură.

---

(210) **049033**  
 (220) 2021.10.28  
 (730) **MEZHTRANS MOLDOVA S.R.L., MD**  
 Str. Moara Roșie nr. 5/E, of. 01,  
 MD-2005, Chișinău, Republica Moldova  
 (540)

## Pure Suit

(511) NCL(11-2021)

- 01 - produse chimice pentru utilizare în industrie, științe, fotografie, agricultură, horticultură și silvicultură; rășini artificiale în stare brută, materiale plastice în stare brută; compoziții extincatoare și de prevenire a incendiilor; preparate pentru călirea și sudura metalelor; materiale pentru tăbăcirea pieilor de animale; adezivi pentru utilizare în industrie; chituri și alte paste de umplutură; compost, îngrășămintă, fertilizanți; preparate biologice pentru utilizare în industrie și științe;
- 05 - produse farmaceutice, medicale și de uz veterinar; produse igienice de uz medical; substanțe și alimente dietetice de uz medical sau veterinar, alimente pentru sugari; suplimente dietetice pentru oameni și animale; plasturi, materiale pentru pansamente; materiale pentru plombarea dinților, ceară dentară; dezinfectante; produse pentru distrugerea animalelor dăunătoare; fungicide, erbicide;
- 21 - ustensile și recipiente de menaj sau de bucătărie; vase de bucătărie și articole de masă, cu excepția cuțitelor, furculițelor și lingurilor; piepteni și bureți; perii, cu excepția pensulelor; materiale pentru perii; articole pentru curățare; sticlă brută sau semiprelucrată, cu excepția sticlei de construcție; articole de sticlă, articole de porțelan și faianță;
- 40 - prelucrarea materialelor; reciclarea deșeurilor și gunoiului; purificarea aerului și tratarea apei; servicii de imprimare; conservarea alimentelor și băuturilor;
- 44 - servicii medicale; servicii veterinare; servicii de igienă și de îngrijire a frumuseții pentru oameni sau animale; servicii de agricultură, acvacultură, horticultură și silvicultură.

(210) **049034**  
 (220) 2021.10.28  
 (730) **MEZHTRANS MOLDOVA S.R.L., MD**  
 Str. Moara Roșie nr. 5/E, of. 01,  
 MD-2005, Chișinău, Republica Moldova  
 (540)

## Tuta Protect

(511) NCL(11-2021)

- 05 - produse farmaceutice, medicale și de uz veterinar; produse igienice de uz medical; substanțe și alimente dietetice de uz medical

134

sau veterinar, alimente pentru sugari; suplimente dietetice pentru oameni și animale; plasturi, materiale pentru pansamente; materiale pentru plombarea dinților, ceară dentară; dezinfectante; produse pentru distrugerea animalelor dăunătoare; fungicide, erbicide;

- 21 - ustensile și recipiente de menaj sau de bucătărie; vase de bucătărie și articole de masă, cu excepția cuțitelor, furculițelor și lingurilor; piepteni și bureți; perii, cu excepția pensulelor; materiale pentru perii; articole pentru curățare; sticlă brută sau semiprelucrată, cu excepția sticlei de construcție; articole de sticlă, articole de porțelan și faianță;
- 44 - servicii medicale; servicii veterinare; servicii de igienă și de îngrijire a frumuseții pentru oameni sau animale; servicii de agricultură, acvacultură, horticultură și silvicultură.

(210) **049035**  
 (220) 2021.10.28  
 (730) **MERCAT DEVELOPMENTS LIMITED, GB**  
 122-126 TOOLEY STREET LONDON, SE1  
 2TU, Company No. 05548490, Regatul Unit  
 (540)

## SENATOR

(511) NCL(11-2021)

- 34 - tutun și înlocuitori de tutun; țigări și țigarete; țigarete electronice și vaporizatoare orale pentru fumători; articole pentru fumători; chibrituri.

(210) **049036**  
 (220) 2021.10.28  
 (730) **AstraZeneca AB, SE**  
 SE-151 85 Södertälje, Suedia  
 (540)



- (511) NCL(11-2021)  
05 - preparate și substanțe farmaceutice.  
(531) CFE(8) 24.15.21; 26.02.12; 26.02.16;  
26.07.04; 26.13.25; 27.05.17.

- 
- (210) **049037**  
(220) 2021.10.28  
(730) **AstraZeneca AB, SE**  
SE-151 85 Södertälje, Suedia  
(540)

## IMFINZI

- (511) NCL(11-2021)  
05 - preparate și substanțe farmaceutice.

- 
- (210) **049038**  
(220) 2021.10.28  
(730) **POPOVICI Maxim, MD**  
Str. Gh. Asachi nr. 71/7, ap. 19,  
MD-2028, Chișinău, Republica Moldova  
(540)

## MINIMAX

- (511) NCL(11-2021)  
12 - vehicule; aparate de locomoție terestră, aeriană sau navală;  
28 - jocuri, jucării și articole pentru joacă; aparate pentru jocuri video; articole de gimnastică și sport; decorațiuni (ornamente) pentru pomul de Crăciun;  
35 - publicitate; managementul, organizarea și administrarea afacerilor comerciale; lucrări de birou.

- 
- (210) **049039**  
(220) 2021.10.29  
(730) **The Coca-Cola Company, US**  
One Coca-Cola Plaza, Atlanta, Georgia  
30313, Statele Unite ale Americii

(540)

## CHILLTIME IS NOT WASTED TIME

- (511) NCL(11-2021)  
32 - bere; ape minerale și gazoase și alte băuturi nealcoolice; băuturi din fructe și sucuri de fructe; siropuri și alte preparate pentru fabricarea băuturilor.

- 
- (210) **049041**  
(220) 2021.10.21  
(730) **Joint Stock Company „Schelkovo Agrohim”, RU**  
141108, Moscow Region, Schelkovo, Zavorodskaya street, 2, building 142, of. 204, Federația Rusă  
(540)

## ГРЕННИ

- (511) NCL(11-2021)  
05 - produse pentru distrugerea animalelor dăunătoare; fungicide, erbicide, insecticide.  
(531) CFE(8) 28.05.00.

- 
- (210) **049042**  
(220) 2021.10.21  
(730) **Joint Stock Company „Schelkovo Agrohim”, RU**  
141108, Moscow Region, Schelkovo, Zavorodskaya street, 2, building 142, of. 204, Federația Rusă  
(540)

## ГИББЕРА

- (511) NCL(11-2021)  
05 - produse pentru distrugerea animalelor dăunătoare; fungicide, erbicide, insecticide.  
(531) CFE(8) 28.05.00.

(210) **049048**  
 (220) 2021.10.22  
 (730) **BRESCIANI Dario, MD**  
 Str-la 1 Colinei nr. 14, MD-2019,  
 Codru, Chişinău, Republica Moldova  
 (540)

GOLD  
  
 AND  
 LUXURY

(511) NCL(11-2021)  
 35 - publicitate; managementul, organizarea și administrarea afacerilor comerciale; lucrări de birou;  
 39 - transport; ambalarea și depozitarea mărfurilor; organizarea de călătorii.  
 (531) CFE(8) 05.05.02; 05.05.11; 05.05.19; 05.05.20; 05.05.21; 05.13.25; 27.05.10.

(210) **049049**  
 (220) 2021.10.23  
 (730) **OSADEȚ Adrian, MD**  
 Str. Boris Glavan nr. 3, ap. 29,  
 MD-5600, Rîșcani, Republica Moldova  
**FLOREA Ghenadie, MD**  
 Str. Constructorilor nr. 151,  
 MD-2059, Chişinău, Republica Moldova

(540)



(591) Culori revendicate: alb, negru, roșu.  
 (511) NCL(11-2021)  
 39 - transport; ambalarea și depozitarea mărfurilor; organizarea de călătorii.  
 (531) CFE(8) 18.01.01; 18.01.07; 18.01.08; 18.01.21; 18.01.23; 27.05.17; 29.01.13.

(210) **049050**  
 (220) 2021.10.25  
 (730) **VIVIAUTO S.R.L., MD**  
 Str. Socoleni nr. 17/1,  
 MD-2020, Chişinău, Republica Moldova  
 (540)



(591) Culori revendicate: alb, verde.  
 (511) NCL(11-2021)  
 03 - cosmetice și produse de toaletă nemedicinale; produse nemedicinale pentru îngrijirea dinților; articole de parfumerie, uleiuri esențiale; preparate pentru albit și alte substanțe pentru spălat; preparate pentru curățare, lustruire, degresare și șlefuire;  
 44 - servicii medicale; servicii veterinare; servicii de igienă și de îngrijire a frumuseții pentru oameni sau animale; servicii de agricultură, acvacultură, horticultură și silvicultură.  
 (531) CFE(8) 05.03.13; 05.03.14; 27.03.11; 27.05.17; 29.01.12.



(210) **049051**  
 (220) 2021.11.08  
 (730) **CASTEL MIMI S.R.L., MD**  
 Str. Dacia nr. 1, MD-6512,  
 Bulboaca, Anenii Noi, Republica Moldova  
 (540)

(210) **049054**  
 (220) 2021.11.08  
 (730) **CASTEL MIMI S.R.L., MD**  
 Str. Dacia nr. 1, MD-6512,  
 Bulboaca, Anenii Noi, Republica Moldova  
 (540)

## BOGDAN ÎNTÎI

(511) NCL(11-2021)  
 33 - băuturi alcoolice, cu excepția berii; preparate alcoolice pentru fabricarea băuturilor.

(210) **049052**  
 (220) 2021.11.08  
 (730) **CASTEL MIMI S.R.L., MD**  
 Str. Dacia nr. 1, MD-6512,  
 Bulboaca, Anenii Noi, Republica Moldova  
 (540)

## Hora Mare

(511) NCL(11-2021)  
 33 - băuturi alcoolice, cu excepția berii; preparate alcoolice pentru fabricarea băuturilor.

(210) **049053**  
 (220) 2021.11.08  
 (730) **CASTEL MIMI S.R.L., MD**  
 Str. Dacia nr. 1, MD-6512,  
 Bulboaca, Anenii Noi, Republica Moldova  
 (540)

## ЧЕРНЫЙ ДОКТОР

(511) NCL(11-2021)  
 33 - băuturi alcoolice, cu excepția berii; preparate alcoolice pentru fabricarea băuturilor.  
 (531) CFE(8) 28.05.00.

## DOR

(511) NCL(11-2021)  
 33 - lichior de anason; băuturi aperitiv; arac; băuturi alcoolice care conțin fructe; bitter; rachiu; cidru; cocktailuri; curaçao; digestive; băuturi distilate; esențe alcoolice; extracte alcoolice; extracte din fructe cu alcool; rachiu de ienu-păr; băuturi alcoolice distilate pe bază de cereale; hidromel; vișinată; lichioruri; alcool de mentă; rachiu de pere; piquette; băuturi alcoolice pre-amestecate, altele decât cele bazate pe bere; alcool din orez; rom; sake; băuturi spirtoase; băuturi alcoolice pe bază de trestie de zahăr; votcă; whisky.

(210) **049055**  
 (220) 2021.10.27  
 (730) **TENSGRUP S.R.L., MD**  
 Str. Liviu Deleanu nr. 4, ap. 63,  
 MD-2071, Chișinău, Republica Moldova  
 (540)

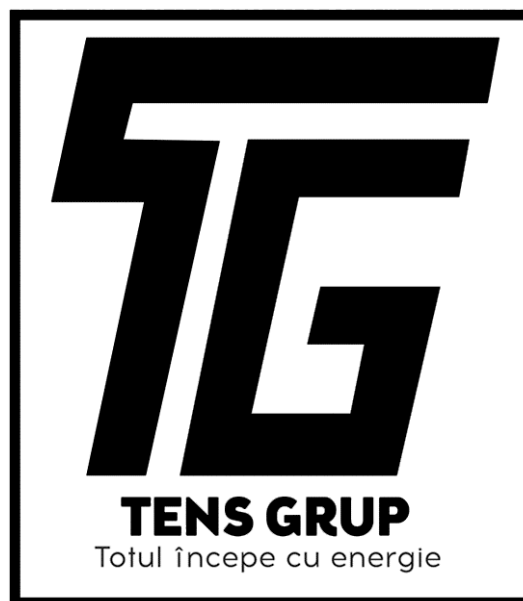

- (511) NCL(11-2021)  
 37 - servicii de construcții; servicii de instalare și reparații; extracții miniere, forare de petrol și gaze.  
 (531) CFE(8) 07.05.11; 14.01.02; 26.04.18; 27.05.19; 27.05.22.

- 
- (210) **049056**  
 (220) 2021.10.22  
 (310) 018475515  
 (320) 2021.05.20  
 (330) EM  
 (730) **MULTINODE NETWORK S.R.L., RO**  
 Str. Emil Racoviță nr. 20, bloc C1, etaj 3, cod poștal 077190, or. Voluntari, jud. Ilfov, România  
 (540)

## UNCLEBOB

- (511) NCL(11-2021)  
 35 - servicii de vânzare cu amănuntul în domeniul alimentației; servicii de vânzare cu amănuntul în legătură cu produse alimentare; servicii de vânzare cu amănuntul în legătură cu băuturi alcoolice (cu excepția berii); servicii de vânzare cu amănuntul în legătură cu produse lactate; servicii de vânzare cu amănuntul referitoare la dulciuri; servicii de vânzare de alimente prin magazine de desfacere cu amănuntul fără personal; servicii de vânzare de băuturi prin magazine de desfacere cu amănuntul fără personal; servicii de comandă on-line în domeniul restaurantelor care oferă mâncare la pachet și livrare la domiciliu; servicii de comenzi on-line; servicii de comerț cu amănuntul în legătură cu produse de brutărie; servicii de vânzare cu amănuntul în legătură cu bere; servicii de vânzare cu amănuntul în legătură cu diverse tipuri de carne; servicii de vânzare cu amănuntul în legătură cu ceaiuri; servicii de vânzare cu amănuntul în legătură cu cafea; servicii de vânzare cu amănuntul în legătură cu cacao; servicii de vânzare cu amănuntul în legătură cu băuturi nealcoolice; servicii de vânzare cu amănuntul în legătură cu ciocolată; servicii de vânzare cu amănuntul în legătură cu deserturi; servicii de vânzare cu amănuntul în legătură cu produse de cofetărie; servicii de vânzare cu amănuntul referitoare la fructe; servicii de vânzare cu amănuntul în legătură

cu băuturi alcoolice; publicitate, inclusiv publicitatea on-line în rețele informatice; servicii promoționale de publicitate; publicitate; publicitate on-line; promovarea afacerilor (publicitate);

- 43 - prepararea mâncărilor; pregătirea și furnizarea alimentelor și băuturilor destinate consumului imediat; prepararea mâncărilor pentru alte persoane, pe bază de subcontractare; servicii de mâncăruri și băuturi la pachet; servicii de mâncare la pachet; servicii de preparare a alimentelor; servicii de restaurant cu servire la pachet; servicii pentru furnizarea alimentelor; servicii pentru furnizarea băuturilor; servicii pentru prepararea mâncărilor și a băuturilor.

- 
- (210) **049057**  
 (220) 2021.10.22  
 (730) **MULTINODE NETWORK S.R.L., RO**  
 Str. Emil Racoviță nr. 20, bloc C1, etaj 3, cod poștal 077190, or. Voluntari, jud. Ilfov, România  
 (540)

## BOB CONCIERGE

- (511) NCL(11-2021)  
 07 - mașini de distribuire;  
 35 - servicii de publicitate, marketing și promovare; asistență în afaceri, management și servicii administrative; analiză de afaceri, cercetare și servicii de informare; servicii de administrare comercială pentru prelucrarea automată a vânzărilor pe Internet; servicii de comenzi on-line; servicii de comenzi on-line computerizate; servicii administrative pentru preluarea comenzilor; prelucrarea administrativă a comenzilor de marfă; prelucrarea administrativă a comenzilor de achiziție plasate prin telefon sau calculator; prelucrarea administrativă a comenzilor de achiziție computerizate; administrarea vânzărilor; încheierea contractelor de cumpărare și vânzare de mărfuri; închirierea automatelor de vânzare; închirierea echipamentelor pentru puncte de vânzare electronice (EPOS); închirierea distribuitorilor automate pe bază de card; prelucrarea electronică a comenzilor; publicitate pentru produsele altor comercianți, care dau posibilitatea clienților să vadă

și să compare comod serviciile oferite de respectivii comercianți;

- 39 - ambalarea și depozitarea mărfurilor; servicii de închiriere în legătură cu transport și depozitare; transport.

- 
- (210) **049058**  
 (220) 2021.10.27  
 (730) **POSTOVANU Victor, MD**  
 Str. N. Starostenco nr. 25, ap. 40,  
 MD-2001, Chișinău, Republica Moldova  
 (540)



- (511) NCL(11-2021)  
 35 - publicitate; managementul, organizarea și administrarea afacerilor comerciale; lucrări de birou;  
 36 - servicii financiare, monetare și bancare; servicii de asigurări; afaceri imobiliare;  
 37 - servicii de construcții; servicii de instalare și reparații; extracții miniere, forare de petrol și gaze;  
 41 - educație; instruire; divertisment; activități sportive și culturale;  
 45 - servicii juridice; servicii de securitate pentru protecția fizică a bunurilor materiale și a persoanelor; servicii personale și sociale oferite de către terți destinate să satisfacă nevoile indivizilor.  
 (531) CFE(8) 07.01.09; 07.01.24; 24.17.24; 24.17.25; 26.02.01; 27.01.06; 27.05.08.

- 
- (210) **049059**  
 (220) 2021.10.28  
 (730) **ALLE DENTAL S.R.L., MD**  
 Str. Studenților nr. 7/9, ap. 2,  
 MD-2045, Chișinău, Republica Moldova  
 (540)

**ALLE Dental**

- (511) NCL(11-2021)  
 44 - servicii medicale; servicii veterinare; servicii de igienă și de îngrijire a frumuseții pentru oameni sau animale; servicii de agricultură, acvacultură, horticultură și silvicultură.

- 
- (210) **049060**  
 (220) 2021.10.29  
 (730) **PALADI Ion, MD**  
 Bd. Mircea cel Bătrân nr. 42, ap. 111 A,  
 MD-2075, Chișinău, Republica Moldova  
 (540)

**DORUL BASARABIEI**

- (511) NCL(11-2021)  
 41 - educație; instruire; divertisment; activități sportive și culturale.

- 
- (210) **049061**  
 (220) 2021.10.29  
 (730) **PALADI Ion, MD**  
 Bd. Mircea cel Bătrân nr. 42, ap. 111 A,  
 MD-2075, Chișinău, Republica Moldova  
 (540)

**ION PALADI**

- (511) NCL(11-2021)  
 41 - educație; instruire; divertisment; activități sportive și culturale.

- 
- (210) **049062**  
 (220) 2021.10.29  
 (730) **BULGARI WINERY S.R.L., întreprindere cu capital străin, MD**  
 Str. Gagarin nr. 1, MD-7422,  
 Tvardița, Taraclia, Republica Moldova  
 (540)

**DOLCE AMORE  
 By Bulgari Winery**

(511) NCL(11-2021)  
33 - băuturi alcoolice, cu excepția berii; preparate alcoolice pentru fabricarea băuturilor.

(210) **049063**  
(220) 2021.11.01  
(730) **COBOSNEAN Andrei, MD**  
Str. Colhoznaia nr. 4, bloc A,  
MD-3200, Bender, Republica Moldova  
(540)

## CARAVAN

(511) NCL(11-2021)  
03 - cosmetice și produse de toaletă nemedicinale; produse nemedicinale pentru îngrijirea dinților; articole de parfumerie, uleiuri esențiale; preparate pentru albit și alte substanțe pentru spălat; preparate pentru curățare, lustruire, degresare și șlefuire.

(210) **049064**  
(220) 2021.11.01  
(730) **BATIJMANSCHI Iaroslav, MD**  
Str. Iu. Gagarin nr. 13, MD-2055,  
Vatra, Chișinău, Republica Moldova  
(540)



(511) NCL(11-2021)  
41 - educație; instruire; divertisment; activități sportive și culturale.  
(531) CFE(8) 02.03.08; 02.03.16; 02.03.23;  
27.05.08.

(210) **049066**  
(220) 2021.11.01  
(730) **LG Electronics Inc., KR**  
128, Yeoui-daero, Yeongdeungpo-gu, Seoul,  
07336, Republica Coreea  
(540)

## I Wave

(511) NCL(11-2021)  
07 - mașini de spălat articole de îmbrăcăminte (electrice); mașini pentru spălat vesela; aspiratoare electrice; mașini de întreținere a rufelor de uz casnic; aparate electrice de întreținere a rufelor de uz casnic, incluse în clasa 07; tuburi pentru aspiratoare de praf; saci pentru aspiratoare; aspiratoare verticale; roboți (mașini); roboți industriali; roboți pentru menaj de uz casnic; roboți pentru curățenie; sisteme modulare pentru paletizare robotizate; mecanisme de comandă pentru mașini robotizate; suflante rotative electrice; pompe de aer comprimat; compresoare rotative; compresoare pentru frigider; uscătoare rotative (fără căldură); mixere electrice de uz casnic; aspiratoare automate; mașini electrice de bucătărie; aparate de curățat cu aburi de uz casnic; aspiratoare cu mâner electrice; aspiratoare electrice pentru așternuturi;  
11 - cuptoare cu microunde; aparate de climatizare; aparate cu aer cald; umidificatoare; dehumidificatoare de uz casnic; mașini electrice de gătit; aparate pentru purificarea apei, de uz casnic; aparate pentru ionizarea apei (de uz casnic); membrane pentru filtrarea apei; colectoare termice solare (încălzire); epuratoare de aer de uz casnic; aparate de ventilație (aer condiționat) de încălzit; aparate de iluminat cu diode luminescente (LED); mașini de gătit pe gaz; cuptoare electrice de gătit; aparate și instalații de gătit; frigider electrice; uscătoare electrice de rufe; aparate electrice de întreținere a rufelor, de uz casnic, incluse în clasa 11; mașini electrice de întreținere a rufelor cu funcții de deodorizare, sterilizare și aburire a îmbrăcăminte, de uz casnic; uscătoare de haine electrice cu funcții de sterilizare, deodorizare și tratare împotriva șifonării, de uz casnic; chiuvete.

- (210) **049067**  
 (220) 2021.11.01  
 (730) **DEVELOPMENT-GROUP S.R.L., întreprindere cu capital străin, MD**  
 Str. Industrială nr. 40,  
 MD-2023, Chișinău, Republica Moldova  
 (540)

## SMARTWATER

- (511) NCL(11-2021)  
 32 - bere; băuturi nealcoolice; ape minerale și gazoase; băuturi din fructe și sucuri de fructe; siropuri și alte preparate nealcoolice pentru fabricarea băuturilor.

- (210) **049068**  
 (220) 2021.11.01  
 (730) **V. DEVELOP S.R.L., MD**  
 Str. Revaz Lomtadze nr. 4, MD-3715,  
 Cojușna, Strășeni, Republica Moldova  
 (540)



- (591) Culori revendicate: alb, negru, gri de diferite nuanțe.  
 (511) NCL(11-2021)  
 29 - carne, pește, păsări și vânat; extracte din carne; fructe și legume conservate, congelate, uscate și fierte; jeleurii, dulceturi, compoturi; ouă; lapte, brânzeturi, unt, iaurt și alte produse lactate; uleiuri și grăsimi de uz alimentar;

- 30 - cafea, ceai, cacao și înlocuitori de cafea; orez, paste făinoase și tăiței; tapioca și sago; făină și preparate din cereale; pâine, produse de patiserie și cofetărie; ciocolată; înghețată, șerbeturi și alte tipuri de gheață comestibilă; zahăr, miere, sirop de melasă; drojdie, praf de copt; sare; mirodenii, condimente, zarzavaturi conservate; oțet, sosuri și alte preparate de condimentare; gheață (apă înghețată);  
 31 - produse agricole, de acvacultură, horticole și forestiere brute și neprelucrate; cereale și semințe crude și neprelucrate; fructe și legume proaspete, ierburi proaspete; plante și flori naturale; bulbi, răsaduri și semințe pentru plantare; animale vii; hrană și băuturi pentru animale; malț;  
 32 - bere; băuturi nealcoolice; ape minerale și gazoase; băuturi din fructe și sucuri de fructe; siropuri și alte preparate nealcoolice pentru fabricarea băuturilor;  
 33 - băuturi alcoolice, cu excepția berii; preparate alcoolice pentru fabricarea băuturilor.  
 (531) CFE(8) 02.01.16; 02.01.23; 02.01.30; 02.03.23; 05.03.11; 05.03.13; 05.05.20; 27.05.10; 29.01.13.

- (210) **049070**  
 (220) 2021.11.02  
 (730) **DONOS Fiodor, MD**  
 MD-5811, Bănești, Telenești, Republica Moldova  
 (540)



## GO ART DANCE

- (511) NCL(11-2021)  
 41 - educație; instruire; divertisment; activități sportive și culturale.  
 (531) CFE(8) 05.05.03; 05.05.19; 05.05.20; 05.05.21; 27.05.01.

(210) **049071**  
 (220) 2021.11.02  
 (730) **ADVANCED DATA SECURITY SOLUTIONS S.R.L., MD**  
 Str. Alexandru cel Bun nr. 95, ap. 9,  
 MD-2012, Chişinău, Republica Moldova  
 (540)



(591) Culori revendicate: albastru de diferite nuanţe, alb.

(511) NCL(11-2021)

09 - aparate și instrumente științifice, de cercetare, de navigare, geodezice, fotografice, cinematografice, audiovizuale, optice, de cântărire, de măsurare, de semnalizare, de detectare, de testare, de inspectare, de salvare și didactice; aparate și instrumente pentru conducerea, comutarea, transformarea, acumularea, reglarea sau controlul distribuției sau utilizării energiei electrice; aparate și instrumente pentru înregistrarea, transmiterea, reproducerea sau prelucrarea sunetului, imaginilor sau a datelor; suporturi digitale înregistrate și descărcabile, software de calculatoare, suporturi digitale sau analogice goale de înregistrare și de stocare; mecanisme pentru aparate cu preplată; mașini înregistratoare de încasat, dispozitive de calcul; calculatoare și dispozitive periferice pentru calculatoare; costume de scafandru; măști pentru scafandri, tampoane de urechi pentru scafandri, cleme nazale pentru scafandri și înotători, mănuși de scafandru, aparate de respirat sub apă pentru înot subacvatic; extincătoare;

42 - servicii științifice și tehnologice, precum și servicii de cercetare și de creație, referitoare la acestea; servicii de analiză, servicii de cercetare industrială și design industrial; servicii de control al calității și de autentificare; crearea și dezvoltarea hardware și software de calculator.

(531) CFE(8) 01.01.02; 01.01.09; 26.04.09; 26.04.18; 27.05.10; 29.01.12.

(210) **049072**  
 (220) 2021.11.05  
 (730) **Gallaher Limited, GB**  
 Members Hill, Brooklands Road, Weybridge,  
 Surrey KT13 0QU, Regatul Unit  
 (540)



(591) Culori revendicate: albastru-deschis, albastru-închis, alb, auriu.

(511) NCL(11-2021)

34 - tutun prelucrat sau neprelucrat; tutun de fumat, tutun de pipă, tutun de rulat, tutun de mestecat, snus cu tutun; țigarete, țigarete electronice, soluții lichide pentru utilizare în țigări electronice, vaporizatoare pentru tutun, țigări de foi, cigarillos (tip de trabuc de dimensiuni reduse); tutun de prizat; articole pentru fumători incluse în clasa 34; foițe pentru țigarete, tuburi de țigară și chibrituri.

(531) CFE(8) 03.07.02; 19.03.03; 19.03.24; 24.01.19; 24.01.25; 24.09.13; 24.09.21; 26.11.13; 27.05.09; 29.01.14.

(210) **049073**  
 (220) 2021.11.01  
 (730) **CASTEL MIMI S.R.L., MD**  
 Str. Dacia nr. 1, MD-6512,  
 Bulboaca, Anenii Noi, Republica Moldova  
 (540)

**Vin al neamului**

- (511) NCL(11-2021)  
 33 - vin;  
 35 - publicitate; managementul, organizarea și administrarea afacerilor comerciale; lucrări de birou.

- 
- (210) **049076**  
 (220) 2021.11.05  
 (730) **Orange Brand Services Limited, GB**  
 3 More London Riverside, London SE1 2AQ,  
 Regatul Unit  
 (540)



- (591) Culori revendicate: alb, portocaliu.  
 (511) NCL(11-2021)  
 09 - aparate și instrumente pentru comunicații și telecomunicații; aparate și instrumente electrice și electronice pentru procesarea, înregistrarea, depozitarea, transmiterea, recuperarea sau recepționarea datelor; aparate și instrumente pentru înregistrarea, transmiterea, amplificarea sau reproducerea sunetelor, imaginilor, informațiilor sau datelor codificate; aparate și instrumente electrice de control, de testare (cu excepția testării in-vivo), de semnalizare, de verificare (supraveghere); aparate și instrumente optice și electro-optice; servere de comunicații; servere informatice; hardware de operare pentru VPN (rețele private virtuale); hardware de operare pentru WAN (rețea zonă extinsă); hardware de operare pentru LAN (rețea locală de calculatoare); hardware pentru calculatoare; hardware pentru rețele de calculatoare; hardware pentru calculatoare care asigură accesul securizat de la distanță la rețele de calculatoare și de comunicații; hardware ethernet; camere de filmat; aparate, instrumente și echipamente de fotografiat; aparate de

transmisie și recepție pentru telecomunicații, difuzare de programe radio și de televiziune; aparate pentru acces la programe difuzate sau transmise; holograme; echipamente periferice pentru calculatoare; circuite electronice care conțin date programate; suporturi de date magnetice; plăci cu circuite imprimate; cartele de date; carduri de memorie; cartele SIM; carduri care conțin microprocesoare; carduri cu circuite integrate; cartele telefonice; cartele telefonice cu credit; carduri de credit; carduri de debit; suporturi de date magnetice, digitale și optice; memorii USB; terminale pentru rețele telefonice; terminale interactive pentru afișarea și comandarea produselor și serviciilor; aparate pentru procesarea plăților electronice; telefoane, telefoane mobile și receptoare telefonice; tablete electronice; unități electronice portabile pentru recepționarea, stocarea și/sau transmisia fără fir a mesajelor cu date și plăților electronice; aparate, instrumente și sisteme de navigare prin satelit; accesorii pentru telefoane și microtelefoane; suporturi de microreceptoare telefonice pentru autovehicule; căști; dispozitive cu sistem „mâini libere” pentru receptoare telefonice și alte dispozitive electronice mobile; huse și cutii adaptate special pentru păstrarea sau transportarea telefoanelor portabile și a echipamentelor și accesoriilor pentru telefoane; antene; baterii; microprocesoare; sisteme de poziționare globală electronice; aparate și instrumente electronice de navigare, de localizare și de poziționare; filme video; aparate și echipamente audiovizuale; piese și accesorii pentru toate produsele sus-menționate; programe de calculator; software de calculatoare; software de operare pentru VPN (rețele private virtuale); software de operare pentru WAN (rețea zonă extinsă); software de operare pentru LAN (rețea locală de calculatoare); software de operare pentru USB; software de calculatoare furnizat de pe Internet; software de calculatoare pentru cloud computing; programe pentru sisteme de operare a rețelilor; programe pentru sisteme de operare a calculatoarelor; software de calculatoare pentru asigurarea accesului securizat de la distanță la rețele de calculatoare și de comunicații; software de securitate pentru calculatoare; software firewall pentru calculatoare; publicații electronice (descărcabile) furnizate online din baze de date computerizate sau de pe Internet; software de calculatoare și aparate de telecomunicații (inclusiv modeme)

care permite conectarea la baze de date, rețele locale și Internet; software de calculatoare pentru serviciile de teleconferință, videoconferință și videofon; software de calculatoare pentru accesarea bazelor de date, serviciilor de telecomunicații, rețelilor de calculator și avizierelor electronice; software pentru jocuri de calculator; programe pentru jocuri de calculator multimedia interactive; software pentru jocuri de realitate virtuală; fotografii, imagini, imagini grafice, fișiere cu imagini, baiți de sunet, filme, înregistrări video și programe audiovizuale (descărcabile) furnizate on-line sau din baze de date computerizate, de pe Internet sau de pe site-uri de Internet; software de calculatoare utilizat în monitorizarea de la distanță; software pentru navigarea prin sisteme de poziționare globală (GPS); ceasuri de mână inteligente; dispozitive portabile pentru telefoane mobile; calculatoare portabile; emițătoare și receptoare de date electronice portabile; brățări care transmit date către telefoane inteligente, tablete, PDA-uri și calculatoare personale prin intermediul site-urilor web de Internet și altor rețele de calculatoare și de comunicații electronice; dispozitive de monitorizare a antrenamentelor personale de fitness sub formă de ceas de mână sau brățară; roboți pentru teleprezență; difuzoare; difuzoare cu activare vocală; aparate pentru supraveghere de securitate; ochelari inteligenți; amplificator imagine pentru ecranul telefoanelor inteligente; dispozitive periferice portabile pentru calculatoare; amplificatoare audio; antene parabolice; aparate de comunicare prin satelit; receptoare de satelit; aparate de transmisie și telecomunicații prin satelit; cabluri de semnal pentru IT/AV și telecomunicații; cabluri pentru antene; cabluri și fire; cabluri și fire electrice; cabluri de conexiune mobilă de înaltă definiție; software de inteligență artificială pentru vehicule; programe de calculator care furnizează vedere la 360 de grade pentru un vehicul; sisteme informatice pentru comanda vehiculelor automate; programe de calculator pentru acționarea de vehicule; filme cinematografice; filme de desene animate; desene animate; suporturi media educative descărcabile; muzică digitală descărcabilă; piese și accesorii pentru toate produsele sus-menționate;

- 35 - compilare computerizată a listelor cu clienți; furnizor de servicii externalizate în domeniul managementului relațiilor cu clienții; promovare de produse și servicii ale terților prin

intermediul unui program preferențial pentru clienți; vânzare cu amănuntul de carduri preplătite ale terților pentru cumpărarea de servicii de telecomunicații; vânzare cu amănuntul de carduri preplătite ale terților pentru cumpărare de conținut media; vânzare cu amănuntul de carduri preplătite ale terților pentru cumpărarea serviciilor de divertisment; servicii de comerț cu amănuntul cu privire la software de calculatoare; servicii de comerț cu amănuntul cu privire la hardware de calculatoare; servicii de vânzare cu amănuntul în legătură cu conținut înregistrat; servicii de vânzare cu amănuntul în legătură cu dispozitive de navigație; servicii de vânzare cu amănuntul în legătură cu echipamente audiovizuale; servicii de vânzare cu amănuntul în legătură cu telefoane inteligente; servicii de vânzare cu amănuntul în legătură cu calculatoare portabile; servicii de vânzare cu amănuntul în legătură cu ceasuri inteligente; servicii de vânzare cu amănuntul în legătură cu publicații electronice descărcabile; servicii de vânzare cu amănuntul în legătură cu accesorii pentru automobile; servicii de vânzare cu amănuntul referitoare la accesorii pentru vehicule; servicii de vânzare cu amănuntul în legătură cu baterii; servicii de comerț angro cu privire la software de calculatoare; consiliere cu privire la analiza obiceiurilor de cumpărare și nevoilor clienților, oferită prin date senzoriale, precum și referitoare la calitate și cantitate; consultanță privind managementul marketingului; servicii de consultanță în afaceri privind publicitatea; servicii de consultanță în afaceri privind marketingul; consultanță în afaceri privind marketingul strategic; asistență în domeniul promovării firmelor; furnizarea serviciilor de informare și consiliere în domeniul comerțului electronic; servicii de consultanță privind prelucrarea datelor; prelucrare automată a datelor; administrare a evidențelor comerciale; servicii de informații statistice în afaceri; colectarea informațiilor pentru afaceri; colectarea statisticilor pentru afaceri; culegere și sistematizare de informații în baze de date informatice; colectarea datelor; compilarea datelor statistice privind afacerile; prelucrarea datelor informatice; gestionarea fișierelor informatice; servicii de colectare computerizată a datelor la punctul de vânzare pentru comercianții cu amănuntul; prelucrarea datelor, sistematizare și management; compilarea și analiza informațiilor și datelor cu privire la managementul afacerilor; servicii de inventariere a stocurilor; servi-



- cii de consiliere privind analiza activității economice; analiza sistemelor de management al afacerilor; asistență, consiliere și consultanță privind analiza comercială; servicii de analiză a datelor comerciale; studii privind eficiența afacerilor; informații pentru afaceri; servicii de informații comerciale; servicii în domeniul inteligenței afacerilor (business intelligence); servicii de analiză în managementul afacerilor; servicii de inteligență competitivă; servicii de externalizare în domeniul analizelor comerciale; furnizarea informațiilor privind managementul afacerilor; furnizarea informațiilor statistice în materie de afaceri; servicii de gestionare a relațiilor cu clienții, în folosul terților; servicii de consultanță privind administrarea call center-urilor; servicii de incubator a afacerilor; servicii de aprovizionare pentru terți; servicii de consiliere, informare și consultanță privind toate serviciile sus-menționate;
- 36 - servicii financiare; servicii bancare; asigurări; servicii de asigurare pentru telefoane mobile; afaceri monetare; asigurarea și finanțarea aparatelor, sistemelor și instalațiilor de telecomunicații; furnizarea facilităților și serviciilor de carduri de credit; furnizarea serviciilor de transfer electronic de fonduri și facilităților de tranzacții on-line; procesarea plăților pentru achiziționarea produselor și serviciilor printr-o rețea de comunicații electronică; servicii de plată automatizată; servicii bancare electronice efectuate prin intermediul unei rețele globale de calculatoare (servicii bancare prin Internet); procesarea electronică a plăților prin intermediul unei rețele globale de calculatoare; transfer electronic de fonduri prin intermediul rețelelor de telecomunicații; servicii de plată furnizate prin aparate și dispozitive de telecomunicații fără fir; servicii de procesare a plăților; transfer electronic de valută; servicii de plată fără contact; servicii financiare computerizate; afaceri imobiliare; colecte în scopuri caritabile, organizarea colectelor și organizarea activităților de colectare a fondurilor; sponsorizare financiară; servicii de informare și de consultanță cu privire la asigurări, afaceri financiare, afaceri monetare, tranzacții bancare la domiciliu și prin Internet, prestate on-line de la o bază de date computerizată sau Internet; servicii de brokeraj în domeniul energiei; servicii de consiliere, informare și consultanță cu privire la toate serviciile sus-menționate;
- 38 - servicii în domeniul telecomunicațiilor; servicii în domeniul comunicațiilor; servicii de tele-
- fonie, telefonie mobilă, redirectionare a apelurilor, mesagerie vocală și poșta electronică; transmiterea, livrarea și recepționarea sunețelor, datelor, imaginilor, muzicii și informațiilor; servicii de livrare a mesajelor electronice; servicii de informare on-line cu privire la telecomunicații; servicii de schimb de date; transfer de date prin telecomunicații; transmiterea fișierelor digitale; servicii de comunicare prin satelit; servicii de difuzare; difuzarea sau transmiterea programelor radio sau de televiziune, filmelor și jocurilor interactive; difuzarea, transmiterea și livrarea conținuturilor multimedia și jocurilor electronice prin rețele electronice de comunicații; servicii de mesagerie video; servicii de videoconferințe; servicii de videotelefonie; telecomunicații de informații (inclusiv pagini web), de programe de calculator și de oricare alte date; servicii de comunicații telefonice oferite pentru linii telefonice de asistență în cazuri de urgență (hotline) și pentru centre de apel telefonic; asigurarea accesului utilizatorilor la Internet; organizarea și exploatarea conferințelor electronice, grupurilor de discuție și chat room-urilor; furnizarea accesului la site-uri web de muzică digitală pe Internet; furnizarea accesului la site-uri web MP3 pe Internet; transmitere de muzică digitală prin telecomunicații; furnizarea accesului la infrastructuri și rețele de telecomunicații pentru alți operatori și terți; închirierea infrastructurilor și rețelelor de telecomunicații altor operatori și terți; servicii de accesare a telecomunicațiilor; furnizarea accesului temporar la Internet pentru terți; asigurarea transmiterii electronice a datelor de plăți electronice prin intermediul unei rețele globale de calculatoare; agenții de presă; transmisie de știri și informații de actualitate; dare în chirie, leasing sau închiriere a aparatelor, instrumentelor, instalațiilor sau componentelor utilizate pentru prestarea serviciilor sus-menționate; furnizarea accesului la o rețea electronică on-line pentru recuperarea informațiilor; servicii de furnizare de Internet; servicii de transmisie prin cablu și satelit; furnizarea informațiilor în bandă largă; servicii de telecomunicații pentru pasagerii aeronavelor; asigurarea accesului la serviciile de plată electronică inclusiv servicii de transfer electronic de fonduri și facilități de tranzacții on-line; furnizarea conexiunilor și rețelelor de telecomunicații pentru utilizare cu Internetul obiectelor; servicii de consiliere, informare și consultanță referitoare la toate serviciile sus-menționate;

- 41 - educație și instruire; servicii de divertisment; activități sportive și culturale; informații referitoare la evenimentele de educație, de divertisment, sportive și culturale furnizate on-line dintr-o bază de date computerizată sau Internet sau furnizate prin alte mijloace; servicii de jocuri electronice furnizate dintr-o bază de date computerizată sau prin intermediul Internetului; servicii de închiriere a jocurilor video, audio și de calculator; servicii de divertisment radiofonic și televizat; publicare și producție de muzică, filme (cu excepția filmelor publicitare), programe radio și de televiziune, programe de teleshopping și web shopping; organizarea jocurilor și competițiilor; organizarea evenimentelor sportive, competițiilor și turneele sportive; servicii de divertisment legate de sport; acordarea premiilor în educație; furnizarea programelor pentru jocuri video de larg consum și aparate de jocuri portabile prin comunicarea fără fir (nedescărcabile); furnizare de divertisment de film, televiziune și muzică video prin intermediul unui site web interactiv; servicii de publicare și de producție pentru mijloace media audio și/sau vizuale; organizare, producție și prezentare de concerte muzicale, spectacole de muzică, teatru și video, festivaluri, turnee și alte spectacole, evenimente și activități muzicale și culturale; organizarea, gestionarea sau desfășurarea evenimentelor de jocuri video; organizarea evenimentelor pentru divertisment; producția și prezentarea evenimentelor de divertisment în direct; organizarea și coordonarea evenimentelor de divertisment și educaționale în scopuri caritabile; furnizarea divertismentului sportiv prin intermediul unui site; furnizarea informațiilor sportive prin intermediul mesajelor telefonice preînregistrate; servicii de programare a știrilor pentru transmiterea prin Internet; servicii de reporteri de știri; organizarea și conducerea de conferințe, seminare, simpozioane, tutoriile, ateliere de lucru, cursuri, convenții și expoziții; cursuri și sesiuni de studiere sau de instruire interactive și la distanță furnizate on-line prin intermediul unui link de comunicații sau unei rețele de calculatoare sau furnizate prin alte mijloace; servicii de traducere; servicii educative on-line; servicii de jocuri de noroc; servicii de cluburi; furnizarea și gestionarea conferințelor electronice; furnizarea muzicii digitale (nedescărcabile) de pe Internet; servicii de îndrumare în afaceri; creare (redactare) de podcast-uri; servicii de publicare de divertisment video digital, audio și multimedia; furnizarea publicațiilor electronice on-line (nedescărcabile); publicarea materialelor didactice; publicarea revistelor electronice; publicarea materialelor care pot fi accesate prin intermediul bazelor de date sau prin Internet; publicarea buletinelor informative; publicarea revistelor pe Internet; distribuția filmelor; servicii de consiliere, informații și consultanță cu privire la toate serviciile sus-menționate;
- 42 - servicii științifice și tehnologice, cercetare și proiectare referitoare la acestea; gestionarea proiectelor de cercetare, proiectare și dezvoltare; cercetare tehnică; servicii de cercetare, de proiectare și de dezvoltare referitoare la calculatoare, programe de calculator, sisteme informatice, soluții de aplicații software de calculatoare, jocuri de calculator, software de realitate virtuală, sisteme de procesare a datelor, managementul de date, sisteme de procesare a informațiilor computerizate, servicii de comunicații, soluții de comunicații, aplicații de comunicații, sisteme de comunicații și interfețe de rețea, furnizarea consultanței, informații și consiliere tehnică cu privire la cele sus-menționate; proiectarea și dezvoltarea de software de operare pentru rețele de calculatoare și servere; proiectarea și dezvoltarea de software de operare pentru rețele de cloud computing; proiectarea și planificarea tehnică a rețelelor de telecomunicații; proiectarea și dezvoltarea programelor de securitate pe Internet; proiectarea și dezvoltarea sistemelor de securitate a datelor electronice; testarea tehnică; testarea industrială; elaborarea rapoartelor și studiilor tehnice; cloud computing; întreținerea, actualizarea și proiectarea de firmware de calculatoare, software de calculatoare și programe de calculator; programare pentru calculatoare; pregătirea și furnizarea informațiilor referitoare la calculatoare și instalații pentru rețele de calculatoare; servicii de consultanță și consiliere tehnică în domeniul tehnologiei informaționale și telecomunicațiilor; consultanță în domeniul rețelelor și serviciilor de cloud computing; consultanță tehnică referitoare la aplicarea și utilizarea de software de calculatoare; servicii de consultanță și de informare în domeniul integrării sistemelor informatice, tehnologiei informaționale, arhitecturii și infrastructurii tehnologiei informaționale; consultanță în materie de securitate informatică; proiectare și dezvoltare a sistemelor informatice, sistemelor și echipamentelor de telecomunicații; servicii de su-

port operațional pentru rețele de calculatoare, rețele de telecomunicații și rețele de transmisie a datelor; servicii de programare prestate on-line; programarea programelor de securitate pe Internet; închirierea calculatoarelor; servicii de creare a imaginilor virtuale și interactive; creare, operare și întreținere a bazelor de date, rețelelor de tip Intranet și site-uri web; creare, întreținere și găzduire de site-uri web pentru terți; găzduirea bazelor de date, blogurilor web, portalurilor web; găzduirea platformelor pe Internet; găzduirea aplicațiilor de software de calculatoare pentru terți; găzduirea spațiului de memorie pe Internet; găzduirea și închirierea spațiului de memorie pentru site-uri web; găzduirea aplicațiilor multimedia și interactive; găzduirea facilităților on-line pentru efectuarea discuțiilor interactive; găzduirea facilităților web on-line pentru terți; găzduirea datelor, fișierelor, aplicațiilor și informațiilor computerizate; găzduirea serverelor; instalarea și întreținerea de software de calculatoare; asigurarea utilizării temporare de aplicații on-line, unelte de software și software de operare nedescărcabil on-line pentru rețele de calculatoare și servere; închirierea de software de operare pentru rețele de calculatoare și servere; închirierea serverelor web; închirierea de software de jocuri de calculator; asigurarea utilizării temporare de software de operare nedescărcabil on-line pentru accesarea și utilizarea unei rețele de cloud computing; asigurarea utilizării temporare a programelor de securitate pe Internet; furnizarea serviciilor de informare și consiliere on-line cu privire la serviciile sus-menționate dintr-o bază de date computerizată sau prin Internet; monitorizarea sistemelor computerizate prin acces de la distanță; servicii de securitate a calculatoarelor pentru protecția contra accesului ilegal în rețele; administrarea proiectelor IT; configurarea rețelelor de calculatoare folosind software; servicii de integrare a sistemelor informatice; managementul proiectelor informatice în domeniul procesării electronice a datelor (EDP); administrarea serverelor; eficiența, conservarea și gestionarea energetică; coordonarea cercetărilor și studiilor de cercetare cu privire la conservarea mediului, resursele naturale și producția de energie durabilă; servicii tehnice pentru compilarea informațiilor despre consumul de energie de la calculatoare aflate la distanță; servicii de consultanță și informații privind consumul de energie electrică, gaze, ener-

gie, căldură și apă; servicii de informații meteorologice; servicii de stocare a datelor; exploatarea și furnizarea motoarelor de căutare; servicii de rețele informatice; platforme pentru inteligența artificială sub formă de software ca serviciu (SaaS); software ca serviciu (SaaS); proiectarea sistemelor de comunicații; consultanța privind software pentru sisteme de comunicații; dezvoltare de software pentru sisteme de comunicații; întreținerea de software pentru sisteme de comunicații; dezvoltarea platformelor de calculatoare; platformă ca serviciu (PaaS); servicii de consiliere, informare și consultanță cu privire la toate serviciile sus-menționate.

(531) CFE(8) 26.04.01; 26.04.07; 27.05.01; 29.01.12.

(210) **049081**

(220) 2021.11.11

(730) **VINTAGE-PD S.R.L., MD**

Str. M. Eminescu nr. 54, MD-6827,

Suruceni, Ialoveni, Republica Moldova

(540)

## IMPERIA FOODS

(511) NCL(11-2021)

29 - carne, pește, păsări și vânat; extracte din carne; fructe și legume conservate, congelate, uscate și fierte; jeleurii, dulceturi, compoturi; ouă; lapte, brânzeturi, unt, iaurt și alte produse lactate; uleiuri și grăsimi de uz alimentar;

30 - cafea, ceai, cacao și înlocuitori de cafea; orez, paste făinoase și tăiței; tapioca și sago; făină și preparate din cereale; pâine, produse de patiserie și cofetărie; ciocolată; înghețată, șerbeturi și alte tipuri de gheață comestibilă; zahăr, miere, sirop de melasă; drojdie, praf de copt; sare; mirodenii, condimente, zarzavaturi conservate; oțet, sosuri și alte preparate de condimentare; gheață (apă înghețată);

35 - publicitate; gestiunea afacerilor comerciale; administrare comercială; lucrări de birou; servicii operaționale on-line de negociere, inclusiv de operare on-line pe piețe pentru vânzătorii de produse și/sau servicii; servicii de negociere on-line în care vânzătorul afișează produsele care urmează să fie oferite spre vânzare, pentru care cererea de ofer-

tă se face prin intermediul Internetului, pentru a facilita vânzarea de produse și servicii printr-o rețea de calculatoare și furnizare de feedback evaluativ și evaluări de produse și servicii ale vânzătorilor, evaluarea valorii și a prețurilor produselor și a serviciilor oferite de vânzători, evaluarea performanței cumpărătorilor și vânzătorilor, servicii de livrare, precum și experiență globală de negociere în legătură cu acestea; servicii de publicitate, servicii de comercializare pentru terți prestate de supermarketuri, hipermarketuri, buticuri, magazine, gherete, chioșcuri și tarabe.

(210) **049082**  
 (220) 2021.11.09  
 (730) **CARBOLEMED S.R.L., MD**  
 Str. Cetatea Albă nr. 176,  
 MD-2002, Chișinău, Republica Moldova  
 (540)

## CARBOALB

(511) NCL(11-2021)  
 05 - suplimente alimentare.

(210) **049084**  
 (220) 2021.11.05  
 (730) **VELOCORD S.R.L., MD**  
 Str. Trandafirilor nr. 1/a,  
 MD-4201, Ștefan Vodă, Republica Moldova  
 (540)



(526) Elementele mărcii asupra cărora solicitantul declară că renunță la invocarea oricărui drept exclusiv: „™”, cu excepția executării grafice deosebite.  
 (591) Culori revendicate: albastru de diferite nuanțe.  
 (511) NCL(11-2021)

07 - mașini, mașini-unelte, scule cu acționare mecanică; motoare, cu excepția celor pentru vehiculele terestre; cuplaje și organe de transmisie, cu excepția celor pentru vehiculele terestre; instrumente agricole, altele decât cele acționate manual; incubatoare pentru ouă; mașini automate de vânzare.  
 (531) CFE(8) 03.05.15; 03.05.24; 03.05.26; 26.11.08; 27.05.08; 29.01.04.

(210) **049085**  
 (220) 2021.11.05  
 (730) **MATCAȘ Gheorghe, MD**  
 Str. Alba Iulia nr. 77/7, ap. 105,  
 MD-2071, Chișinău, Republica Moldova  
 (540)



(591) Culori revendicate: alb, negru, gri.  
 (511) NCL(11-2021)  
 32 - bere; băuturi nealcoolice; ape minerale și gazoase; băuturi din fructe și sucuri de fructe; siropuri și alte preparate nealcoolice pentru fabricarea băuturilor;  
 35 - publicitate; managementul, organizarea și administrarea afacerilor comerciale; lucrări de birou;  
 43 - servicii de alimentație publică; servicii de cazare temporară.  
 (531) CFE(8) 03.13.02; 03.13.24; 05.07.02; 05.07.03; 05.11.15; 26.01.15; 26.01.21; 27.05.01; 29.01.13.

(210) **049086**  
 (220) 2021.11.05  
 (730) **PÎNZARU Andrei, MD**  
 Str. Bojole nr. 44, bloc G, ap. 1,  
 MD-4402, Călărași, Republica Moldova  
 (540)

## CATL LISHENG

(511) NCL(11-2021)  
 35 - publicitate; managementul, organizarea și administrarea afacerilor comerciale; lucrări de birou;  
 39 - transport; ambalarea și depozitarea mărfurilor; organizarea de călătorii;  
 40 - prelucrarea materialelor; reciclarea deșeurilor și gunoiului; purificarea aerului și tratarea apei; servicii de imprimare; conservarea alimentelor și băuturilor.

(210) **049087**  
 (220) 2021.11.05  
 (730) **VERDEȘ Tatiana, MD**  
 Str. Gh. Ghimpu nr. 7/1, ap. 4,  
 MD-2075, Chișinău, Republica Moldova  
 (540)

## neoeduct

(511) NCL(11-2021)  
 41 - educație; instruire; divertisment; activități sportive și culturale;  
 42 - servicii științifice și tehnologice, precum și servicii de cercetare și de creație, referitoare la acestea; servicii de analiză, servicii de cercetare industrială și design industrial; servicii de control al calității și de autentificare; crearea și dezvoltarea hardware și software de calculator.

(210) **049088**  
 (220) 2021.11.05  
 (730) **BESLEAGA Vera, MD**  
 Str. Nicolae Milescu Spătarul nr. 6, ap. 73,  
 MD-2075, Chișinău, Republica Moldova

(540)



## GLOBAL FASHION<sup>®</sup>

Professional

(511) NCL(11-2021)  
 03 - cosmetice și produse de toaletă nemedicinale; produse nemedicinale pentru îngrijirea dinților; articole de parfumerie, uleiuri esențiale; preparate pentru albit și alte substanțe pentru spălat; preparate pentru curățare, lustruire, degresare și șlefuire;  
 08 - scule și instrumente acționate manual; cuțite, furculițe și linguri; arme albe, cu excepția armelor de foc; aparate de ras;  
 11 - aparate și instalații de iluminat, de încălzire, de răcire, de producere a vaporilor, de gătit, de uscare, de ventilare, de distribuire a apei și instalații sanitare;  
 16 - hârtie și carton; produse de imprimare; articole pentru legătorie; fotografii; articole de papetărie și de birou, cu excepția mobilei; adezivi pentru papetărie sau menaj; materiale pentru pictură și pentru artiști; pensule; materiale didactice și de instruire; folii, pelicle și pungi din plastic pentru ambalare și împachetare; caractere și clișee tipografice;  
 21 - ustensile și recipiente de menaj sau de bucătărie; vase de bucătărie și articole de masă, cu excepția cuțitelor, furculițelor și lingurilor; piepteni și bureți; perii, cu excepția pensulelor; materiale pentru perii; articole pentru curățare; sticlă brută sau semiprelucrată, cu excepția sticlei de construcție; articole de sticlă, articole de porțelan și faianță;  
 35 - publicitate; managementul, organizarea și administrarea afacerilor comerciale; lucrări de birou;  
 41 - educație; instruire; divertisment; activități sportive și culturale;  
 44 - servicii medicale; servicii veterinare; servicii de igienă și de îngrijire a frumuseții pentru oameni sau animale; servicii de agricultură, acvacultură, horticultură și silvicultură.  
 (531) CFE(8) 03.07.04; 03.07.24; 27.05.10.

(210) **049089**  
 (220) 2021.11.05  
 (730) **BEȘLEAGA Vera, MD**  
 Str. Nicolae Milescu Spătarul nr. 6, ap. 73,  
 MD-2075, Chișinău, Republica Moldova  
 (540)



(511) NCL(11-2021)  
 16 - hârtie și carton; produse de imprimare; articole pentru legătorie; fotografii; articole de papetărie și de birou, cu excepția mobilei; adezivi pentru papetărie sau menaj; materiale pentru pictură și pentru artiști; pensule; materiale didactice și de instruire; folii, pelicule și pungă din plastic pentru ambalare și împachetare; caractere și clișee tipografice;  
 35 - publicitate; managementul, organizarea și administrarea afacerilor comerciale; lucrări de birou;  
 41 - educație; instruire; divertisment; activități sportive și culturale.  
 (531) CFE(8) 03.07.04; 03.07.24.

(210) **049090**  
 (220) 2021.11.05  
 (730) **VINĂRIA BOSTAVAN S.R.L., întreprindere mixtă, MD**  
 MD-5352, Etulia, Vulcănești, UTA Găgăuzia, Republica Moldova  
 (540)

## ROYAL CAPTAIN

(511) NCL(11-2021)  
 33 - băuturi alcoolice, cu excepția berii; preparate alcoolice pentru fabricarea băuturilor.

(210) **049091**  
 (220) 2021.11.05  
 (730) **DOMENIILE SPEIA S.R.L., MD**  
 Str. Dacia nr. 1, MD-6512,  
 Bulboaca, Anenii Noi, Republica Moldova  
 (540)

## PAVEL LEONARD

(511) NCL(11-2021)  
 33 - băuturi alcoolice, cu excepția berii; preparate alcoolice pentru fabricarea băuturilor.

(210) **049092**  
 (220) 2021.11.05  
 (730) **DOMENIILE SPEIA S.R.L., MD**  
 Str. Dacia nr. 1, MD-6512,  
 Bulboaca, Anenii Noi, Republica Moldova  
 (540)

## DOMENIILE SPEIA

(511) NCL(11-2021)  
 33 - băuturi alcoolice, cu excepția berii; preparate alcoolice pentru fabricarea băuturilor;  
 35 - publicitate; managementul, organizarea și administrarea afacerilor comerciale; lucrări de birou.

(210) **049093**  
 (220) 2021.11.07  
 (730) **EURO-ALCO S.R.L., MD**  
 Str. Bucuriei nr. 20,  
 MD-2004, Chișinău, Republica Moldova  
 (540)

## LOGOFĂȚ

(511) NCL(11-2021)  
 05 - produse farmaceutice, medicale și de uz veterinar; produse igienice de uz medical; substanțe și alimente dietetice de uz medical sau veterinar, alimente pentru sugari; suplimente dietetice pentru oameni și animale;

- plasturi, materiale pentru pansamente; materiale pentru plombarea dinților, ceară dentară; dezinfectante; produse pentru distrugerea animalelor dăunătoare; fungicide, erbicide;
- 16 - hârtie și carton; produse de imprimare; articole pentru legătorie; fotografii; articole de papetărie și de birou, cu excepția mobilei; adevizi pentru papetărie sau menaj; materiale pentru pictură și pentru artiști; pensule; materiale didactice și de instruire; folii, pelicule și pungi din plastic pentru ambalare și împachetare; caractere și clișee tipografice;
- 32 - bere; băuturi nealcoolice; ape minerale și gazoase; băuturi din fructe și sucuri de fructe; siropuri și alte preparate nealcoolice pentru fabricarea băuturilor;
- 39 - transport; ambalarea și depozitarea mărfurilor; organizarea de călătorii;
- 41 - educație; instruire; divertisment; activități sportive și culturale.

(210) **049098**

(220) 2021.11.09

(730) **CIBOTARAȘ Igor, MD**

Str. Liviu Deleanu nr. 3, ap. 48,  
MD-2071, Chișinău, Republica Moldova

(540)



(591) Culori revendicate: verde, negru.

(511) NCL(11-2021)

- 29 - carne, pește, păsări și vânat; extracte din carne; fructe și legume conservate, congelate, uscate și fierte; jeleuri, dulcețuri, compoturi; ouă; lapte, brânzeturi, unt, iaurt și alte produse lactate; uleiuri și grăsimi de uz alimentar;

- 30 - cafea, ceai, cacao și înlocuitori de cafea; orez, paste făinoase și tăiței; tapioca și sago; făină și preparate din cereale; pâine, produse de patiserie și cofetărie; ciocolată; înghețată, șerburi și alte tipuri de gheață comestibilă; zahăr, miere, sirop de melasă; drojdie, praf de copt; sare; mirodenii, condimente, zarzavaturi conservate; oțet, sosuri și alte preparate de condimentare; gheață (apă înghețată);
- 31 - produse agricole, de acvacultură, horticoale și forestiere brute și neprelucrate; cereale și semințe crude și neprelucrate; fructe și legume proaspete, ierburi proaspete; plante și flori naturale; bulbi, răsaduri și semințe pentru plantare; animale vii; hrană și băuturi pentru animale; malț;
- 32 - bere; băuturi nealcoolice; ape minerale și gazoase; băuturi din fructe și sucuri de fructe; siropuri și alte preparate nealcoolice pentru fabricarea băuturilor;
- 35 - publicitate; managementul, organizarea și administrarea afacerilor comerciale; lucrări de birou.

(531) CFE(8) 05.03.17; 05.03.20; 27.05.11; 29.01.12.

(210) **049103**

(220) 2021.11.09

(730) **BOTNARIUC Radu, MD**

Bd. Mircea cel Bătrîn nr. 15, ap. 80,  
MD-2044, Chișinău, Republica Moldova

(540)



(591) Culori revendicate: alb, roșu, negru.

(511) NCL(11-2021)

- 35 - publicitate; managementul, organizarea și administrarea afacerilor comerciale; lucrări de birou.

(531) CFE(8) 26.11.01; 26.11.13; 27.05.08; 27.05.11; 29.01.13.

(210) **049106**  
 (220) 2021.11.10  
 (730) **Pfizer Inc., US**  
 235 East 42nd Street, New York, New York  
 10017, Statele Unite ale Americii  
 (540)

## PAXLOVID

(511) NCL(11-2021)  
 05 - produse farmaceutice, medicale și de uz veterinar; produse igienice de uz medical; substanțe și alimente dietetice de uz medical sau veterinar, alimente pentru sugari; suplimente dietetice pentru oameni și animale; plasturi, materiale pentru pansamente; materiale pentru plombarea dinților, ceară dentară; dezinfectante; produse pentru distrugerea animalelor dăunătoare; fungicide, erbicide.

(210) **049109**  
 (220) 2021.11.10  
 (730) **Neopharm Co., Ltd., KR**  
 309-8, Techno 2-ro, Yuseong-gu, Daejeon,  
 Republica Coreea  
 (540)

## ATOPALM

(511) NCL(11-2021)  
 03 - cosmetice funcționale; machiaj pentru ochi; luciu de buze; farduri; preparate cosmetice pentru păr și pielea capului; șervețele umede impregnate cu un produs de curățat, de uz cosmetic; produse pentru toaletă; spume de curățare a pielii; uleiuri esențiale aromatizate; produse de machiaj pentru față și corp; articole de parfumerie și odorizante; măști pentru față; cosmetice.

(210) **049110**  
 (220) 2021.11.11  
 (730) **BMJ INDUSTRIES FZ-LLC, AE**  
 Al-Hamra Industrial Zone-FZ, RAK, Emiratele Arabe Unite

(540)

## SERENA

(511) NCL(11-2021)  
 34 - tutun; țigarete; articole pentru uz cu tutun; chibrituri; melase din plante (înlocuitori de tutun).

(210) **049112**  
 (220) 2021.11.12  
 (730) **IVANOV Valerian, MD**  
 Str. 27 August nr. 102, MD-2003,  
 Durlești, Chișinău, Republica Moldova  
 (540)



*Centrul de  
 Consultanță  
 Juridică*

**"PROLEGIS"**

(511) NCL(11-2021)  
 45 - servicii juridice; servicii de securitate pentru protecția fizică a bunurilor materiale și a persoanelor; servicii personale și sociale oferite de către terți destinate să satisfacă nevoile indivizilor.

(531) CFE(8) 03.07.19; 05.13.03; 05.13.04;  
 20.01.01; 20.01.03; 24.03.07; 24.03.14;  
 24.03.16; 26.11.01; 27.05.09.

(210) **049123**  
 (220) 2021.11.15  
 (730) **NGM COMPANY S.R.L., MD**  
 Str. Uzinelor nr. 9/1,  
 MD-2023, Chișinău, Republica Moldova



(540)



(526) Elementele mărcii asupra cărora solicitantul declară că renunță la invocarea oricărui drept exclusiv: „LOTERIA NAȚIONALĂ”, cu excepția executării grafice deosebite.

(591) Culori revendicate: violet de diferite nuanțe, galben de diferite nuanțe, alb, negru, albastru, roșu de diferite nuanțe, verde de diferite nuanțe, roz de diferite nuanțe, maro de diferite nuanțe.

(511) NCL(11-2021)

16 - hârtie și carton; produse de imprimare; articole pentru legătorie; fotografii; articole de papetărie și de birou, cu excepția mobilei; adezivi pentru papetărie sau menaj; materiale pentru pictură și pentru artiști; pensule; materiale didactice și de instruire; folii, pelicule și pungi din plastic pentru ambalare și împachetare; caractere și clișee tipografice;

28 - jocuri, jucării și articole pentru joacă; aparate pentru jocuri video; articole de gimnastică și sport; decorațiuni (ornamente) pentru pomul de Crăciun;

35 - publicitate; managementul, organizarea și administrarea afacerilor comerciale; lucrări de birou;

38 - servicii de telecomunicații;

41 - educație; instruire; divertisment; activități sportive și culturale.

(531) CFE(8) 02.09.20; 09.07.17; 20.05.16; 20.05.23; 24.05.07; 24.17.18; 25.01.06; 27.05.09; 27.07.11; 28.05.00; 29.01.15.

(210) 049124

(220) 2021.11.15

(730) NGM COMPANY S.R.L., MD

Str. Uzinelor nr. 9/1,

MD-2023, Chișinău, Republica Moldova

(540)



(526) Elementele mărcii asupra cărora solicitantul declară că renunță la invocarea oricărui drept exclusiv: „LOTERIA NAȚIONALĂ”, cu excepția executării grafice deosebite.

(591) Culori revendicate: alb, negru, albastru de diferite nuanțe, roșu de diferite nuanțe, gri de diferite nuanțe, verde de diferite nuanțe.

(511) NCL(11-2021)

16 - hârtie și carton; produse de imprimare; articole pentru legătorie; fotografii; articole de papetărie și de birou, cu excepția mobilei; adezivi pentru papetărie sau menaj; materiale pentru pictură și pentru artiști; pensule; materiale didactice și de instruire; folii, pelicule și pungi din plastic pentru ambalare și împachetare; caractere și clișee tipografice;

28 - jocuri, jucării și articole pentru joacă; aparate pentru jocuri video; articole de gimnastică și sport; decorațiuni (ornamente) pentru pomul de Crăciun;

- 35 - publicitate; managementul, organizarea și administrarea afacerilor comerciale; lucrări de birou;
- 38 - servicii de telecomunicații;
- 41 - educație; instruire; divertisment; activități sportive și culturale.
- (531) CFE(8) 06.07.05; 18.01.09; 18.01.21; 20.05.16; 24.05.07; 24.07.03; 24.07.15; 24.17.18; 25.01.06; 27.05.09; 27.07.11; 28.05.00; 29.01.15.

- (210) **049125**  
 (220) 2021.11.15  
 (730) **NGM COMPANY S.R.L., MD**  
 Str. Uzinelor nr. 9/1,  
 MD-2023, Chișinău, Republica Moldova
- (540)



- (526) Elementele mărcii asupra cărora solicitantul declară că renunță la invocarea oricărui drept exclusiv: „LOTERIA NAȚIONALĂ”, cu excepția executării grafice deosebite.
- (591) Culori revendicate: alb, negru, roșu de diferite nuanțe, gri de diferite nuanțe, maro de diferite nuanțe, galben de diferite nuanțe, oranj de diferite nuanțe, albastru, verde.
- (511) NCL(11-2021)  
 16 - hârtie și carton; produse de imprimare; articole pentru legătorie; fotografii; articole de papetărie și de birou, cu excepția mobilei; adezivi pentru papetărie sau menaj; materialele pentru pictură și pentru artiști; pensule;

materiale didactice și de instruire; folii, peliclele și pungi din plastic pentru ambalare și împachetare; caractere și clișee tipografice;

- 28 - jocuri, jucării și articole pentru joacă; aparate pentru jocuri video; articole de gimnastică și sport; decorațiuni (ornamente) pentru pomul de Crăciun;
- 35 - publicitate; managementul, organizarea și administrarea afacerilor comerciale; lucrări de birou;
- 38 - servicii de telecomunicații;
- 41 - educație; instruire; divertisment; activități sportive și culturale.
- (531) CFE(8) 01.01.12; 01.15.15; 03.13.04; 03.13.05; 19.01.08; 19.09.02; 20.05.16; 25.01.06; 27.05.09; 27.07.11; 28.05.00; 29.01.15.

- (210) **049126**  
 (220) 2021.11.15  
 (730) **NGM COMPANY S.R.L., MD**  
 Str. Uzinelor nr. 9/1,  
 MD-2023, Chișinău, Republica Moldova
- (540)



- (526) Elementele mărcii asupra cărora solicitantul declară că renunță la invocarea oricărui drept exclusiv: „LOTERIA NAȚIONALĂ”, cu excepția executării grafice deosebite.
- (591) Culori revendicate: alb, negru, roșu de diferite nuanțe, galben de diferite nuanțe, albastru

de diferite nuanțe, gri de diferite nuanțe, maro de diferite nuanțe, violet, verde.

- (511) NCL(11-2021)  
 16 - hârtie și carton; produse de imprimare; articole pentru legătorie; fotografii; articole de papetărie și de birou, cu excepția mobilei; adezivi pentru papetărie sau menaj; materiale pentru pictură și pentru artiști; pensule; materiale didactice și de instruire; folii, pelicule și pungi din plastic pentru ambalare și împachetare; caractere și clișee tipografice;  
 28 - jocuri, jucării și articole pentru joacă; aparate pentru jocuri video; articole de gimnastică și sport; decorațiuni (ornamente) pentru pomul de Crăciun;  
 35 - publicitate; managementul, organizarea și administrarea afacerilor comerciale; lucrări de birou;  
 38 - servicii de telecomunicații;  
 41 - educație; instruire; divertisment; activități sportive și culturale.
- (531) CFE(8) 01.01.12; 20.05.16; 20.05.23; 24.07.03; 24.07.23; 24.17.18; 25.01.06; 26.01.13; 26.04.09; 27.05.09; 27.07.11; 28.05.00; 29.01.15.

- (210) **049127**  
 (220) 2021.11.15  
 (730) **NGM COMPANY S.R.L., MD**  
 Str. Uzinelor nr. 9/1,  
 MD-2023, Chișinău, Republica Moldova

(540)



- (526) Elementele mărcii asupra cărora solicitantul declară că renunță la invocarea oricărui drept exclusiv: „LOTERIA NAȚIONALĂ”, cu excepția executării grafice deosebite.
- (591) Culori revendicate: alb, negru, roșu de diferite nuanțe, galben de diferite nuanțe, gri de diferite nuanțe, oranj de diferite nuanțe, maro de diferite nuanțe, albastru, violet, verde.
- (511) NCL(11-2021)  
 16 - hârtie și carton; produse de imprimare; articole pentru legătorie; fotografii; articole de papetărie și de birou, cu excepția mobilei; adezivi pentru papetărie sau menaj; materiale pentru pictură și pentru artiști; pensule; materiale didactice și de instruire; folii, pelicule și pungi din plastic pentru ambalare și împachetare; caractere și clișee tipografice;  
 28 - jocuri, jucării și articole pentru joacă; aparate pentru jocuri video; articole de gimnastică și sport; decorațiuni (ornamente) pentru pomul de Crăciun;  
 35 - publicitate; managementul, organizarea și administrarea afacerilor comerciale; lucrări de birou;  
 38 - servicii de telecomunicații;  
 41 - educație; instruire; divertisment; activități sportive și culturale.
- (531) CFE(8) 01.01.12; 02.09.20; 03.13.09; 05.03.06; 20.05.16; 20.05.23; 24.05.07; 24.17.18; 25.01.06; 27.05.09; 27.07.11; 28.05.00; 29.01.15.

- (210) **049128**  
 (220) 2021.11.15  
 (730) **CHETRARI Anatolie, MD**  
 Bd. Larisa nr. 10, ap. 9,  
 MD-3100, Bălți, Republica Moldova
- (540)

## Dr. Coffee

- (511) NCL(11-2021)  
 07 - mașini, mașini-unelte, scule cu acționare mecanică; motoare, cu excepția celor pentru vehiculele terestre; cuplaje și organe de transmisie, cu excepția celor pentru vehiculele terestre; instrumente agricole, altele decât cele acționate manual; incubatoare pentru ouă; mașini automate de vânzare;  
 09 - aparate și instrumente științifice, de cercetare, de navigare, geodezice, fotografice, ci-



nematografice, audiovizuale, optice, de cântărire, de măsurare, de semnalizare, de detectare, de testare, de inspectare, de salvare și didactice; aparate și instrumente pentru conducerea, comutarea, transformarea, acumularea, reglarea sau controlul distribuției sau utilizării energiei electrice; aparate și instrumente pentru înregistrarea, transmiterea, reproducerea sau prelucrarea sunetului, imaginilor sau a datelor; suporturi digitale înregistrate și descărcabile, software de calculatoare, suporturi digitale sau analogice goale de înregistrare și de stocare; mecanisme pentru aparate cu preplată; mașini înregistratoare de încasat, dispozitive de calcul; calculatoare și dispozitive periferice pentru calculatoare; costume de scafandru; măști pentru scafandri, tampoane de urechi pentru scafandri, cleme nazale pentru scafandri și înotători, mănuși de scafandru, aparate de respirat sub apă pentru înot subacvatic; extinctoare;

- 11 - aparate și instalații de iluminat, de încălzire, de răcire, de producere a vaporilor, de gătit, de uscare, de ventilare, de distribuire a apei și instalații sanitare;
- 21 - ustensile și recipiente de menaj sau de bucătărie; vase de bucătărie și articole de masă, cu excepția cuțitelor, furculițelor și lingurilor; piepteni și bureți; perii, cu excepția pensulelor; materiale pentru perii; articole pentru curățare; sticlă brută sau semiprelucrată, cu excepția sticlei de construcție; articole de sticlă, articole de porțelan și faianță;
- 30 - cafea, ceai, cacao și înlocuitori de cafea; orez, paste făinoase și tăiței; tapioca și sago; făină și preparate din cereale; pâine, produse de patiserie și cofetărie; ciocolată; înghețată, șerburi și alte tipuri de gheață comestibilă; zahăr, miere, sirop de melasă; drojdie, praf de copt; sare; mirodenii, condimente, zarzavaturi conservate; oțet, sosuri și alte preparate de condimentare; gheață (apă înghețată).

(210) **049131**  
 (220) 2021.11.16  
 (730) **TOYOTA JIDOSHA KABUSHIKI KAISHA (also trading as Toyota Motor Corporation), JP**  
 1, Toyota-cho, Toyota-shi, Aichi-ken, Japonia

(540)

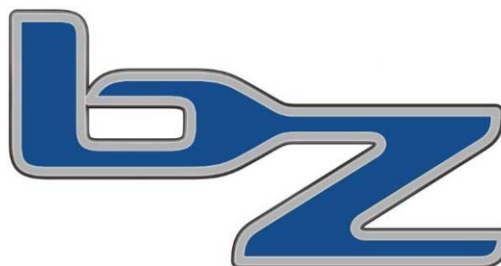

(591) Culori revendicate: albastru, gri, negru.

(511) NCL(11-2021)

12 - automobile și elemente de structură ale acestora.

(531) CFE(8) 14.01.02; 14.07.09; 27.05.19; 27.05.22; 29.01.13.

(210) **049142**

(220) 2021.11.17

(730) **PILIGRIM-DEMO, asociație obștească, MD**  
 Str. Comsolului nr. 149, MD-3813,  
 Chirsova, UTA Găgăuzia, Republica Moldova

(540)



(511) NCL(11-2021)

35 - publicitate; managementul, organizarea și administrarea afacerilor comerciale; lucrări de birou;

38 - servicii de telecomunicații;

41 - educație; instruire; divertisment; activități sportive și culturale.

(531) CFE(8) 26.01.18; 26.01.20; 26.01.24;  
27.05.24.

(210) **049143**

(220) 2021.11.17

(730) **Neopharm Co., Ltd., KR**

309-8, Techno 2-ro, Yuseong-gu, Daejeon,  
Republica Coreea

(540)



(511) NCL(11-2021)

03 - cosmetice funcționale; machiaj pentru ochi; luciu de buze; farduri; preparate cosmetice pentru păr și pielea capului; șervețele umede impregnate cu un produs de curățat, de uz cosmetic; produse pentru toaletă; spume de curățare a pielii; uleiuri esențiale aromatizate; produse de machiaj pentru față și corp; articole de parfumerie și odorizante; măști pentru față; cosmetice.

(531) CFE(8) 01.15.15; 19.13.21; 26.13.01;  
26.13.25; 27.05.24.

(210) **049149**

(220) 2021.11.22

(730) **JELEZOGLO Andrei, MD**

Str. București nr. 85, bloc 1, ap. 2,  
MD-2012, Chișinău, Republica Moldova

(540)

**POMANA.MD**

(511) NCL(11-2021)

16 - hârtie și carton; produse de imprimare; articole pentru legătorie; fotografii; articole de papetărie și de birou, cu excepția mobilei; adezivi pentru papetărie sau menaj; materiale pentru pictură și pentru artiști; pensule; materiale didactice și de instruire; folii, pelicule și pungi din plastic pentru ambalare și împachetare; caractere și clișee tipografice;

30 - cafea, ceai, cacao și înlocuitori de cafea; orez, paste făinoase și tăiței; tapioca și sago; făină și preparate din cereale; pâine, produse de patiserie și cofetărie; ciocolată; înghețată, șerburi și alte tipuri de gheață comestibilă; zahăr, miere, sirop de melasă, drojdie, praf de copt; sare; mirodenii, condimente, zarzavaturi conservate; oțet, sosuri și alte preparate de condimentare; gheață (apă înghețată);

35 - servicii on-line de tranzacționare, și anume servicii de operare on-line pe piețe pentru vânzătorii și cumpărătorii de produse și servicii; servicii on-line de tranzacționare în care vânzătorii afișează produsele sau serviciile care urmează să fie oferite spre vânzare, achiziționare sau spre licitare prin intermediul Internetului, în scopul facilitării vânzării de produse și servicii de către terți prin intermediul unei rețele de calculatoare; oferire de răspuns evaluativ și evaluări de produse și servicii oferite de vânzătorii, evaluarea valorii și a prețurilor produselor și serviciilor oferite de vânzătorii, serviciilor de performanță a cumpărătorilor și vânzătorilor, serviciilor de livrare, precum și experiența globală de tranzacționare în legătură cu acestea; oferirea unui ghid de căutare de publicitate on-line care oferă produse și servicii ale vânzătorilor; oferirea unei baze de date de căutare on-line de evaluare pentru cumpărătorii și vânzătorii; publicitate; gestiunea afacerilor comerciale; administrare comercială; lucrări de birou; servicii de comercializare pentru terți prestate de supermarketuri, hipermarketuri, buticuri, magazine, gherete, chioșcuri și tarabe;

43 - servicii de alimentație publică; servicii de cazare temporară;

45 - servicii juridice; servicii de securitate pentru protecția fizică a bunurilor materiale și a persoanelor; servicii personale și sociale oferite de către terți destinate să satisfacă nevoile indivizilor.

(210) **049150**  
 (220) 2021.11.22  
 (730) **JELEZOGLO Andrei, MD**  
 Str. București nr. 85, bloc 1, ap. 2,  
 MD-2012, Chișinău, Republica Moldova  
 (540)

(210) **049152**  
 (220) 2021.11.18  
 (730) **MasterCard International Incorporated, US**  
 2000 Purchase Street, Purchase, New York  
 10577, Statele Unite ale Americii  
 (540)

## PODIȘOARE.MD

(511) NCL(11-2021)  
 04 - uleiuri și grăsimi industriale; ceară; lubrifianți; produse pentru absorbția, umezirea și compactarea pulberilor; combustibili și substanțe pentru iluminat; lumânări și fitiluri pentru iluminat;  
 16 - hârtie și carton; produse de imprimare; articole pentru legătorie; fotografii; articole de papetărie și de birou, cu excepția mobilei; adezivi pentru papetărie sau menaj; materiale pentru pictură și pentru artiști; pensule; materiale didactice și de instruire; folii, pelicule și pungi din plastic pentru ambalare și împachetare; caractere și clișee tipografice;  
 24 - textile și înlocuitori de textile; lenjerie de uz casnic; draperii din materiale textile sau plastice;  
 25 - îmbrăcăminte, încălțăminte, articole care servesc la acoperirea capului;  
 35 - servicii on-line de tranzacționare, și anume servicii de operare on-line pe piețe pentru vânzătorii și cumpărătorii de produse și servicii; servicii on-line de tranzacționare în care vânzătorii afișează produsele sau serviciile care urmează să fie oferite spre vânzare, achiziționare sau spre licitare prin intermediul Internetului, în scopul facilitării vânzării de produse și servicii de către terți prin intermediul unei rețele de calculatoare; oferire de răspuns evaluativ și evaluări de produse și servicii oferite de vânzători, evaluarea valorii și a prețurilor produselor și serviciilor oferite de vânzători, serviciilor de performanță a cumpărătorilor și vânzătorilor, serviciilor de livrare, precum și experiența globală de tranzacționare în legătură cu acestea; oferirea unui ghid de căutare de publicitate on-line care oferă produse și servicii ale vânzătorilor; oferirea unei baze de date de căutare on-line de evaluare pentru cumpărători și vânzători; publicitate; gestiunea afacerilor comerciale; administrare comercială; lucrări de birou; servicii de comercializare pentru terți prestate de supermarketuri, hipermarketuri, buticuri, magazine, gherete, chioșcuri și tarabe.



(591) Culori revendicate: gri-deschis, gri-închis, negru, alb, albastru de diferite nuanțe, verde de diferite nuanțe, roz, violet, liliachiu, galben de diferite nuanțe, portocaliu de diferite nuanțe, auriu, argintiu.

(511) NCL(11-2021)  
 09 - hardware de calculatoare și software de calculatoare descărcabil pentru facilitarea și administrarea serviciilor de plăți, operațiuni bancare și servicii pentru tranzacții de plată cu cardul; hardware de calculatoare și software de calculatoare descărcabil pentru procesare și transmitere electronică de date privind plata facturilor; hardware de calculatoare și software de calculatoare descărcabil pentru servicii de plată în numerar, servicii bancomate, autentificare de tranzacții, localizare, autorizare și rambursare, detectare și control al fraudelor, recuperare în urma dezastrelor și criptare; aparate și instrumente de telecomunicație și electrice, și anume aparate pentru înregistrarea, transmiterea, reproducerea sau prelucrarea sunetului, imaginilor sau a datelor; mașini contabile; aparate pentru urmărirea, managementul afacerilor și analiza conturilor financiare prin intermediul unei rețele globale de calculatoare; hardware de calculatoare și software de calculatoare descărcabil, și anume pentru dezvoltarea, întreținerea și utilizarea rețelelor locale și extinse de calculatoare; sisteme pentru citirea cardurilor cu memorie și sisteme pentru citirea datelor din memorii, și

anume circuite integrate și memorii de carduri bancare; publicații electronice descărcabile; aparate pentru tipărire pentru sisteme de procesare a datelor și sistemelor pentru tranzacții financiare; dispozitive de codificare și decodare; modemuri; hardware de calculatoare și software de calculatoare descărcabil pentru facilitarea tranzacțiilor de plată prin mijloacele electronice în rețele fără fir, în rețele informatice mondiale și/sau dispozitive de telecomunicații mobile; hardware de calculatoare și software de calculatoare descărcabil pentru crearea cheilor de criptare, certificate digitale și semnături digitale; software de calculatoare descărcabil pentru stocarea securizată a datelor și pentru recuperarea și transmisia de informații confidențiale despre clienți, utilizate de către persoane private, instituții bancare și financiare; hardware de calculatoare și software de calculatoare descărcabil care facilitează identificarea și autentificarea dispozitivelor pentru comunicare în câmp apropiat (NFC) și a dispozitivelor pentru identificare pe frecvență radio (RFID); software de calculatoare descărcabil pentru utilizare ca portmoneu electronic pentru accesarea cupoanelor, tichetelor, codurilor de pe tichete și reducerilor la comerțanții cu amănuntul și pentru a obține premii de fidelitate sau în bani; software de calculatoare descărcabil pentru utilizare ca portmoneu electronic care permit utilizatorilor să acceseze informații despre comparații de prețuri, recenzii despre produse, legături la site-urile web de vânzare cu amănuntul ale terților și informații privind reducerile; aplicație software pentru utilizare în legătură cu terminalele de plată fără contact care permit comercianților să accepte tranzacții comerciale mobile fără contact, prezentarea fără contact a acreditărilor de fidelitate și rambursarea fără contact a cupoanelor, rabaturilor, reducerilor, bonurilor și a ofertelor speciale; software de calculatoare descărcabil pentru administrarea și verificarea tranzacțiilor cu criptomonedă folosind tehnologia blockchain; software de calculatoare descărcabil pentru generarea cheilor criptografice pentru primit și cheltuit criptomonede; software de calculatoare descărcabil utilizate ca portmoneu pentru criptomonede; software de calculatoare descărcabil pentru gestionarea inventarului bazat pe tehnologia blockchain și gestionarea lanțului de aprovizionare; software de calculatoare descărcabil pentru accesarea, citirea și urmărirea informațiilor în domeniul tran-

zacțiilor financiare prin blockchain; cipuri (circuite integrate) pentru telefoane mobile și comunicare în câmp apropiat (NFC) și (RFID) dispozitive de identificare a radiofrecvenței (repetoare de impulsuri); carduri magnetice codate și cartele cu cip (carduri cu circuite integrate); cartele codificate cu caracteristici de securitate pentru identificare; carduri cu holograme (codate); carduri de plată; carduri bancare; carduri de credit; carduri de debit; carduri cu cip electronic; carduri de rate; carduri cu valoare stocată; carduri pentru stocare de date electronice; carduri de plată cu codificare magnetică; carduri bancare, și anume carduri bancare codificate sau magnetice și carduri bancare cu memorii magnetice și carduri bancare cu memorii de circuite integrate; cititoare de carduri de plată, cititoare de carduri magnetice codate, cititoare de carduri pentru suporturi de date electronice, unități de codificare electronice; hardware de calculatoare și software de calculatoare descărcabil folosite în servicii financiare, monetare și bancare, și în telecomunicații; software de calculatoare descărcabil conceput care permit cartelelor inteligente să interacționeze cu terminale și dispozitive de citit; cipuri de calculator integrate în telefoane și alte dispozitive de comunicații; echipamente de telecomunicații; terminale de tranzacționare pentru puncte de vânzare și software de calculatoare pentru transmiterea, afișarea și stocarea informațiilor referitoare la tranzacție, datelor de identificare și informațiilor financiare, utilizate în domeniul serviciilor financiare, în sectorul bancar și al telecomunicațiilor; dispozitive de identificare a radiofrecvenței (repetoare de impulsuri); aparate electronice de verificare a autenticității a cardurilor de plată, a cardurilor bancare, a cardurilor de credit, a cardurilor de debit, a cardurilor cu cip electronic și a cardurilor de rate; bancomate; componente și piese de calculator pentru toate produsele susmenționate;

- 35 - servicii de consultanță în afaceri; investigații pentru afaceri; agenții de informații comerciale; prezentarea produselor prin toate mijloacele de comunicare pentru vânzarea cu amănuntul; servicii de comparare a prețurilor; organizarea expozițiilor în scopuri comerciale sau publicitare; servicii de consultanță privind marketingul; studii de piață; urmărire, analizare, previziuni și raportare în ceea ce privește comportamentul titularilor de carduri; promovarea vânzării de produse și servicii

pentru terți prin acordarea punctelor de fidelizare pentru folosirea cardurilor de credit, de debit și de plată; administrarea programelor cu premii de fidelitate; asistență în management pentru întreprinderi comerciale sau industriale, asistență în conducerea afacerilor, asistență în administrarea afacerilor, întreprinderilor industriale și comerciale; estimare în afaceri; servicii de consultanță și consiliere în managementul afacerilor; întocmirea extraselor de cont; contabilitate; cercetări pentru afaceri; servicii de relații cu publicul; servicii de vânzare cu amănuntul furnizate on-line sau prin mijloace de telecomunicații mobile în legătură cu furnizarea cardurilor de credit, de debit și de plată; gestionarea fișierelor informatice; compilarea indexurilor de informații folosind tehnologia blockchain; promovarea concertelor și evenimentelor culturale ale terților; publicitate la transport, călătorii, hoteluri, cazare, alimente și mese, sporturi, divertisment și excursii pentru vizitarea obiectivelor turistice; furnizarea informațiilor cu privire la achiziționarea produselor și serviciilor on-line prin Internet sau alte rețele computerizate; administrarea registrelor financiare; servicii de informare, consiliere și consultanță privind serviciile sus-menționate;

- 36 - consultații în domeniul financiar; informații financiare; sponsorizare; servicii financiare, și anume servicii bancare, servicii de carduri de credit, servicii de carduri de debit, servicii de carduri de alimentare, servicii de carduri preplătite oferite prin carduri cu valoare stocată, tranzacții electronice de credit și debit, servicii de plată și prezentare a facturii, plăți în numerar, încasarea cecurilor, servicii de acces la depozite și de bancomat, servicii de autorizare și reglarea tranzacțiilor, reconcilierea tranzacțiilor, administrarea numerarului, reglarea fondurilor consolidate, procesarea litigiilor cu privire la fonduri consolidate, servicii de transfer de fonduri în domeniul cardurilor de plată, servicii de procesare a plăților electronice, servicii de autentificare și verificare a tranzacțiilor de plăți; servicii de transferuri electronice de fonduri și schimb valutar; procesarea plăților cu criptomonede; transfer electronic de criptomonede de fonduri furnizat prin tehnologie blockchain; schimburi financiare de criptomonede furnizat prin tehnologie blockchain; furnizarea informațiilor financiare în domeniul criptomonedei; evaluare financiară și servicii de management al riscului financiar în domeniul de

credite de consum; furnizarea informațiilor financiare prin intermediul unei rețele globale de calculatoare; analiză și consultanță financiară; prelucrarea tranzacțiilor financiare de către deținătorii de carduri prin intermediul bancomatelor; evidența documentelor financiare; servicii de portmoneu electronic cu valoare stocată; operațiuni bancare electronice efectuate prin intermediul unei rețele globale de calculatoare (sistem bancar prin Internet); birouri financiare de cliring; servicii imobiliare; evaluări de proprietăți imobiliare; servicii de gestiune a investițiilor imobiliare; investiții imobiliare; servicii de asigurări în domeniul proprietăților imobiliare; finanțare imobiliară; brokeraj imobiliar; estimări de proprietăți imobiliare; agenții imobiliare; servicii de consiliere privind evaluarea proprietăților imobiliare; administrarea proprietăților imobiliare; administrarea afacerilor financiare legate de proprietăți imobiliare; acordarea creditelor imobiliare; servicii de finanțare privind dezvoltarea proprietăților imobiliare; servicii de brokeraj financiar în domeniul imobiliar; investiții de capital în proprietăți imobiliare; servicii de investiții în proprietăți comerciale; servicii financiare privind achiziționarea proprietăților; servicii financiare privind vânzarea proprietăților; intermediere pentru închirierea proprietăților imobiliare; servicii de management imobiliar privind tranzacțiile cu proprietăți imobiliare; evaluarea proprietăților; gestionarea portofoliilor de proprietăți; servicii de finanțare a ipotecilor și securizarea activelor; servicii de consultanță referitoare la soluții de plată, operațiuni bancare, carduri de credit, carduri de debit, carduri de plată; servicii de informare, consiliere și consultanță în ceea ce privește serviciile sus-menționate.

(531) CFE(8) 26.01.01; 26.01.06; 27.05.01; 29.01.15.

(210) **049156**

(220) 2021.11.19

(730) **BUZDUGAN Vadim, MD**

MD-4924, Hîjdieni, Glodeni, Republica Moldova



(540)



(591) Culori revendicate: galben, alb, negru.

(511) NCL(11-2021)

35 - publicitate; managementul, organizarea și administrarea afacerilor comerciale; lucrări de birou.

(531) CFE(8) 24.17.02; 27.05.24; 29.01.13.

(210) **049157**

(220) 2021.11.19

(730) **NICHITIȘIN Victor, MD**Str. N. Testemițanu nr. 82,  
MD-6201, Sîngerei, Republica Moldova

(540)

## The Deadbeat

(511) NCL(11-2021)

41 - educație; instruire; divertisment; activități sportive și culturale.

(210) **049158**

(220) 2021.11.19

(730) **RUSSU Ruslan, MD**Str. Mitropolit Dosoftei nr. 126, ap. 52,  
MD-2004, Chișinău, Republica Moldova

(540)

## CANDIGYN

(511) NCL(11-2021)

05 - produse farmaceutice, medicale și de uz veterinar; produse igienice de uz medical; substanțe și alimente dietetice de uz medical sau veterinar, alimente pentru sugari; suplimente dietetice pentru oameni și animale; plasturi, materiale pentru pansamente; materiale pentru plombarea dinților, ceară dentară; dezinfectante; produse pentru distrugerea animalelor dăunătoare; fungicide, erbicide.

(210) **049159**

(220) 2021.11.22

(310) 36093

(320) 2021.06.16

(330) AD

(730) **Philip Morris Products S.A., CH**

Quai Jeanrenaud 3, 2000 Neuchâtel, Elveția

(540)

## ROUNDHEAT SYSTEM

(511) NCL(11-2021)

34 - vaporizatoare cu fir pentru țigări electronice și dispozitive electronice de fumat; tutun, brut sau prelucrat; produse din tutun, inclusiv țigări de foi, țigărete, cigarillos, tutun pentru rularea propriilor țigărete, tutun de pipă, tutun de mestecat, tutun de prizat, kretek; snus; înlocuitori de tutun (cu excepția celor pentru uz medical); articole pentru fumători, inclusiv foite și tuburi pentru țigărete, filtre pentru țigărete, recipiente de tutun, tabachere pentru țigărete și scrumiere pentru fumători, pipe, dispozitive de buzunar pentru rularea țigaretelor, brichete pentru fumători; chibrituri; bețe de tutun, produse din tutun pentru a fi încălzite, dispozitive electronice și părți ale acestora pentru încălzirea țigaretelor sau a tutunului pentru eliberarea de aerosoli care conțin nicotină pentru inhalare; soluții de nicotină lichidă pentru utilizare în țigări electronice; dispozitive electronice de fumat; țigări electronice; țigări electronice folosite ca înlocuitori ai țigărilor tradiționale; dispozitive electronice pentru inhalarea aerosolilor care conțin nicotină; dispozitive de vaporizare orale pentru fumători, produse din tutun și înlocuitori de tutun; articole pentru țigări electronice destinate fumătorilor; piese și accesorii pentru produsele sus-menționate incluse în clasa 34; stingătoare pentru țigărete și

țigări de foi încălzite, precum și pentru bețe de tutun încălzite; huse pentru țigări electronice reîncărcabile.

- 
- (210) **049160**  
 (220) 2021.11.22  
 (310) 36565  
 (320) 2021.10.25  
 (330) AD  
 (730) **Philip Morris Products S.A., CH**  
 Quai Jeanrenaud 3, 2000 Neuchâtel, Elveția  
 (540)

blends

- (511) NCL(11-2021)  
 34 - vaporizatoare cu fir pentru țigări electronice și dispozitive electronice de fumat; tutun, brut sau prelucrat; produse din tutun, inclusiv țigări de foi, țigarete, cigarillos, tutun pentru rularea propriilor țigarete, tutun de pipă, tutun de mestecat, tutun de prizat, kretek; snus; înlocuitori de tutun (cu excepția celor pentru uz medical); articole pentru fumători, inclusiv foite și tuburi pentru țigarete, filtre pentru țigarete, recipiente de tutun, tabachere pentru țigarete și scrumiere pentru fumători, pipe, dispozitive de buzunar pentru rularea țigaretelor, brichete pentru fumători; chibrituri; bețe de tutun, produse din tutun pentru a fi încălzite, dispozitive electronice și părți ale acestora pentru încălzirea țigaretelor sau a tutunului pentru eliberarea de aerosoli care conțin nicotină pentru inhalare; soluții de nicotină lichidă pentru utilizare în țigări electronice; dispozitive electronice de fumat; țigări electronice; țigări electronice folosite ca înlocuitori ai țigărilor tradiționale; dispozitive electronice pentru inhalarea aerosolilor care conțin nicotină; dispozitive de vaporizare orale pentru fumători, produse din tutun și înlocuitori de tutun; articole pentru țigări electronice destinate fumătorilor; piese și accesorii pentru produsele sus-menționate incluse în clasa 34; stingătoare pentru țigarete și țigări de foi încălzite, precum și pentru bețe de tutun încălzite; huse pentru țigări electronice reîncărcabile.

(531) CFE(8) 27.05.01.

- 
- (210) **049161**  
 (220) 2021.11.22  
 (310) 36677  
 (320) 2021.11.16  
 (330) AD  
 (730) **Philip Morris Products S.A., CH**  
 Quai Jeanrenaud 3, 2000 Neuchâtel, Elveția  
 (540)

blends for bonds

- (511) NCL(11-2021)  
 34 - vaporizatoare cu fir pentru țigări electronice și dispozitive electronice de fumat; tutun, brut sau prelucrat; produse din tutun, inclusiv țigări de foi, țigarete, cigarillos, tutun pentru rularea propriilor țigarete, tutun de pipă, tutun de mestecat, tutun de prizat, kretek; snus; înlocuitori de tutun (cu excepția celor pentru uz medical); articole pentru fumători, inclusiv foite și tuburi pentru țigarete, filtre pentru țigarete, recipiente de tutun, tabachere pentru țigarete și scrumiere pentru fumători, pipe, dispozitive de buzunar pentru rularea țigaretelor, brichete pentru fumători; chibrituri; bețe de tutun, produse din tutun pentru a fi încălzite, dispozitive electronice și părți ale acestora pentru încălzirea țigaretelor sau a tutunului pentru eliberarea de aerosoli care conțin nicotină pentru inhalare; soluții de nicotină lichidă pentru utilizare în țigări electronice; dispozitive electronice de fumat; țigări electronice; țigări electronice folosite ca înlocuitori ai țigărilor tradiționale; dispozitive electronice pentru inhalarea aerosolilor care conțin nicotină; dispozitive de vaporizare orale pentru fumători, produse din tutun și înlocuitori de tutun; articole pentru țigări electronice destinate fumătorilor; piese și accesorii pentru produsele sus-menționate incluse în clasa 34; stingătoare pentru țigarete și țigări de foi încălzite, precum și pentru bețe de tutun încălzite; huse pentru țigări electronice reîncărcabile.  
 (531) CFE(8) 27.05.10.
-

(210) **049162**  
 (220) 2021.11.22  
 (730) **Edge Systems LLC, US**  
 2165 E. Spring Street Long Beach, CA  
 90806, Statele Unite ale Americii  
 (540)

## HydraFacial

(511) NCL(11-2021)  
 03 - preparate de îngrijire a pielii, altele decât cele pentru uz medical, și anume loțiuni și seruri; preparate de îngrijire a pielii, altele decât cele pentru uz medical, pentru dispozitive de microdermabraziune și pentru dispozitive de hidrodermabraziune;  
 10 - aparate și instrumente medicale destinate utilizării în proceduri de refacere a pielii și hrănire a pielii, și anume dispozitive pentru efectuarea procedurilor de microdermabraziune și hidrodermabraziune;  
 44 - servicii medicale și de frumusețe oferite de un centru SPA, și anume terapii cosmetice minime și non-invazive și de fitness corporal; saloane de frumusețe; servicii medicale de îngrijire a frumuseții.

(210) **049163**  
 (220) 2021.11.22  
 (730) **MUTCOGLO Andrei, MD**  
 Str. Dunaev nr. 30, MD-3801,  
 Comrat, UTA Găgăuzia, Republica Moldova  
 (540)



(591) Culori revendicate: alb, negru, gri, galben, roșu, roz, oranj.  
 (511) NCL(11-2021)  
 39 - transport; ambalarea și depozitarea mărfurilor; organizarea de călătorii;  
 43 - servicii de alimentație publică; servicii de cazare temporară.  
 (531) CFE(8) 01.01.12; 01.15.07; 23.03.07; 23.03.10; 23.03.17; 24.17.04; 27.03.15; 27.05.08; 29.01.15.

(210) **049164**  
 (220) 2021.11.23  
 (730) **DISTILERIA BULBOACA S.R.L., MD**  
 Str. Dacia nr. 1, MD-6512,  
 Bulboaca, Anenii Noi, Republica Moldova  
 (540)

## CUZA VODĂ DĂ TONUL SĂRBĂTORII

(511) NCL(11-2021)  
 33 - băuturi alcoolice, cu excepția berii; preparate alcoolice pentru fabricarea băuturilor;  
 35 - publicitate; managementul, organizarea și administrarea afacerilor comerciale; lucrări de birou.

(210) **049168**  
 (220) 2021.11.23  
 (730) **KT & G Corporation, KR**  
 71, Beotkkot-gil, Daedeok-gu, Daejeon, Republica Coreea  
 (540)

## Fiit SPRING

(511) NCL(11-2021)  
 34 - țigarete; tutun; înlocuitori de tutun; țigări de foi; țigarete electronice; soluții lichide de nicotină pentru utilizare în țigări electronice; soluții lichide pentru utilizare în țigări electronice; arome, altele decât uleiurile esențiale, pentru utilizare în țigări electronice; cutii cu umiditate constantă pentru păstrarea țigărilor de foi; foarfeci pentru țigări de foi; scrumiere;

cartușe pentru țigări electronice; suporturi pentru țigarete electronice; atomizoare pentru țigări electronice; articole pentru uz cu tutun (inclusiv brichete pentru fumători); dispozitive pentru curățarea și dezinfectarea țigaretelor electronice; periute pentru curățarea țigaretelor electronice; tampoane pentru curățarea țigaretelor electronice; produse pentru curățarea țigaretelor electronice; unelte pentru curățarea țigaretelor electronice; aparate pentru curățarea țigaretelor electronice; curățătoare electrice pentru țigaretetele electronice; huse pentru țigări electronice; tutun fără fum; vaporizatoare pentru țigarete fără fum; suporturi pentru dispozitive electronice pentru încălzirea țigaretelor sau tutunului, a produselor din tutun și înlocuitorilor de tutun; bețișoare de tutun pentru țigarete electronice.

(210) **049169**

(220) 2021.11.23

(730) **Great Wall Motor Company Limited, CN**  
2266 Chaoyang South Street, Baoding, Hebei 071000, China

(540)



(511) NCL(11-2021)

09 - programe de calculator înregistrate; programe înregistrate de operare pe calculator; monitoare (programe de calculator); programe de calculatoare (software descărcabil); fișiere cu imagini de automobile, descărcabile; aplicații software de calculatoare, descărcabile; software pentru economizor de ecran;

aplicații software descărcabile pentru telefoane inteligente; aparate de recunoaștere facială; discuri reflectorizante individuale pentru prevenirea accidentelor de circulație; indicatoare digitale; lanternă de semnalizare cu laser pentru salvare; aparate pentru intercomunicații; telefoane mobile; aparate de măsurat pentru detectarea sateliților; discuri de picup; baterii pentru vehicule electrice; acumulatori electrice pentru vehicule; recipiente de acumulatori; alimentatoare pentru acumulatori;

- 12 - vehicule de locomotie terestră, aeriană, navală și pe calea ferată; mașini; automobile; autorulote; vehicule electrice; motoare pentru automobile; motoare pentru vehicule terestre; cutii de viteze pentru vehicule terestre; caroserii pentru automobile; șasiuri pentru automobile; roți de automobile; pneuri pentru autovehicule; tapițerii pentru vehicule; airbaguri (dispozitive de protecție pentru automobile); parașocuri pentru automobile; roți libere pentru vehicule terestre; ambreiaje pentru vehicule terestre; frâne pentru vehicule; capote de motoare pentru vehicule; parbrize; retrovizoare; amortizoare pentru automobile; portiere de vehicule; hamuri de siguranță pentru scaune de vehicule; volane pentru vehicule; geamuri de vehicule; huse pentru roata de rezervă; mașini fără conducător (mașini autonome); scări pentru vehicule; parasolare (storuri) pentru automobile;
- 35 - agenții de import-export; promovarea vânzărilor pentru terți; servicii de aprovizionare pentru terți (achiziții de bunuri și servicii pentru alte întreprinderi); marketing; publicitate; furnizarea unei piețe on-line pentru cumpărătorii, vânzătorii de bunuri și servicii; consultanță în managementul și organizarea afacerilor; prezentarea produselor prin toate mijloacele de comunicare pentru vânzarea cu amănuntul;
- 37 - stații de service (alimentare cu carburant și întreținere); întreținerea și reparația vehiculelor cu motor; întreținerea automobilelor; tratamente preventive contra ruginii, pentru vehicule; servicii de depanare pentru vehicule; gresarea vehiculelor; curățarea vehiculelor; spălarea vehiculelor; șlefuirea vehiculelor; lucrări de lăcuire; instalare, întreținere și reparații de mașinărie; tratamente contra ruginii; reșaparea pneurilor; reparația pneurilor; echilibrare anvelope.

(531) CFE(8) 18.01.21; 26.13.25; 26.15.15; 27.01.03; 27.03.15; 27.05.19.

(210) **049170**

(220) 2021.11.23

(730) **Great Wall Motor Company Limited, CN**  
2266 Chaoyang South Street, Baoding, Hebei 071000, China

(540)

**G W M T A N K**

(511) NCL(11-2021)

09 - programe de calculator înregistrate; programe înregistrate de operare pe calculator; monitoare (programe de calculator); programe de calculatoare (software descărcabil); fișiere cu imagini de automobile, descărcabile; aplicații software de calculatoare, descărcabile; software pentru economizor de ecran; aplicații software descărcabile pentru telefoane inteligente; aparate de recunoaștere facială; discuri reflectorizante individuale pentru prevenirea accidentelor de circulație; indicatoare digitale; lanternă de semnalizare cu laser pentru salvare; aparate pentru intercomunicații; telefoane mobile; aparate de măsurat pentru detectarea sateliților; discuri de picup; baterii pentru vehicule electrice; acumulatori electrice pentru vehicule; recipiente de acumulatori; alimentatoare pentru acumulatori;

12 - vehicule de locomotie terestră, aeriană, navală și pe calea ferată; mașini; automobile; autorulote; vehicule electrice; motoare pentru automobile; motoare pentru vehicule terestre; cutii de viteze pentru vehicule terestre; caroserii pentru automobile; șasiuri pentru automobile; roți de automobile; pneuri pentru autovehicule; tapițerii pentru vehicule; airbaguri (dispozitive de protecție pentru automobile); parașocuri pentru automobile; roți libere pentru vehicule terestre; ambreiaje pentru vehicule terestre; frâne pentru vehicule; capote de motoare pentru vehicule; parbrize; retrovizoare; amortizoare pentru automobile; portiere de vehicule; hamuri de siguranță pentru scaune de vehicule; volane pentru vehicule; geamuri de vehicule; huse pentru roata de rezervă; mașini fără conducător (mașini autonome); scări pentru vehicule; parasolare (storuri) pentru automobile;

35 - agenții de import-export; promovarea vânzărilor pentru terți; servicii de aprovizionare pentru terți (achiziții de bunuri și servicii pentru alte întreprinderi); marketing; publicitate; furnizarea unei piețe on-line pentru cumpărătorii, vânzătorii de bunuri și servicii; consultanță în managementul și organizarea afacerilor; prezentarea produselor prin toate mijloacele de comunicare pentru vânzarea cu amănuntul;

37 - stații de service (alimentare cu carburant și întreținere); întreținerea și reparația vehiculelor cu motor; întreținerea automobilelor; tratamente preventive contra ruginii, pentru vehicule; servicii de depanare pentru vehicule; gresarea vehiculelor; curățarea vehiculelor; spălarea vehiculelor; șlefuirea vehiculelor; lucrări de lăcuire; instalare, întreținere și reparații de mașinărie; tratamente contra ruginii; reșaparea pneurilor; reparația pneurilor; echilibrare anvelope.

(531) CFE(8) 27.05.02; 27.05.03.

(210) **049171**

(220) 2021.11.23

(310) 36610

(320) 2021.10.27

(330) AD

(730) **Philip Morris Products S.A., CH**  
Quai Jeanrenaud 3, 2000 Neuchâtel, Elveția

(540)

**ABORA PEARL**

(511) NCL(11-2021)

34 - vaporizatoare cu fir pentru țigări electronice și dispozitive electronice de fumat; tutun, brut sau prelucrat; produse din tutun, inclusiv țigări de foi, țigarete, cigarillos, tutun pentru rularea propriilor țigarete, tutun de pipă, tutun de mestecat, tutun de prizat, kretek; snus; înlocuitori de tutun (cu excepția celor pentru uz medical); articole pentru fumători, inclusiv foite și tuburi pentru țigarete, filtre pentru țigarete, recipiente de tutun, tabachere pentru țigarete și scrumiere pentru fumători, pipe, dispozitive de buzunar pentru rularea țigaretelor, brichete pentru fumători; chibrituri; bețe de tutun, produse din tutun pentru a fi încălzite, dispozitive electronice și părți ale acestora pentru încălzirea țigaretelor sau a

tutunului pentru eliberarea de aerosoli care conțin nicotină pentru inhalare; soluții de nicotină lichidă pentru utilizare în țigări electronice; dispozitive electronice de fumat; țigări electronice; țigări electronice folosite ca înlocuitori ai țigărilor tradiționale; dispozitive electronice pentru inhalarea aerosolilor care conțin nicotină; dispozitive de vaporizare orale pentru fumători, produse din tutun și înlocuitori de tutun; articole pentru țigări electronice destinate fumătorilor; piese și accesorii pentru produsele sus-menționate incluse în clasa 34; stingătoare pentru țigarete și țigări de foi încălzite, precum și pentru bețe de tutun încălzite; huse pentru țigări electronice reîncărcabile.

(210) **049172**  
 (220) 2021.11.23  
 (730) **Limited Liability Company „TM-Servis”, RU**  
 8, 2-nd Brestskaya str., RU-125047 Moscow, Federația Rusă  
 (540)

## Вина от Иона Сарабаша

(526) Elementele mărcii asupra căroră solicitantul declară că renunță la invocarea oricărui drept exclusiv: „Вина”.  
 (511) NCL(11-2021)  
 33 - băuturi alcoolice, și anume vinuri.  
 (531) CFE(8) 28.05.00.

(210) **049173**  
 (220) 2021.11.12  
 (730) **SERE-AGROFARM S.R.L., MD**  
 Str. Bulgară nr. 24,  
 MD-2001, Chișinău, Republica Moldova

(540)



(591) Culori revendicate: verde, negru.  
 (511) NCL(11-2021)  
 31 - produse agricole, de acvacultură, horticole și forestiere brute și neprelucrate; cereale și semințe crude și neprelucrate; fructe și legume proaspete, ierburi proaspete; plante și flori naturale; bulbi, răsaduri și semințe pentru plantare; animale vii; hrană și băuturi pentru animale; malț;  
 35 - servicii on-line de tranzacționare, și anume servicii de operare on-line pe piețe pentru vânzătorii și cumpărătorii de produse și servicii; servicii on-line de tranzacționare în care vânzătorii afișează produsele sau serviciile care urmează să fie oferite spre vânzare, achiziționare sau spre licitare prin intermediul Internetului, în scopul facilitării vânzării de produse și servicii de către terți prin intermediul unei rețele de calculatoare; oferire de răspuns evaluativ și evaluări de produse și servicii oferite de vânzători, evaluarea valorii și a prețurilor produselor și serviciilor oferite de vânzători, serviciilor de performanță a cumpărătorilor și vânzătorilor, serviciilor de livrare, precum și experiența globală de tranzacționare în legătură cu acestea; oferirea unui ghid de căutare de publicitate on-line care oferă produse și servicii ale vânzătorilor; oferirea unei baze de date de căutare on-line de evaluare pentru cumpărători și vânzători; publicitate; gestiunea afacerilor comerciale; administrare comercială; lucrări de birou; servicii de comercializare pentru terți prestate de supermarketuri, hipermarketuri, buticuri, magazine, gherete, chioșcuri și tarabe;  
 43 - servicii de alimentație publică; servicii de cazare temporară.

(531) CFE(8) 05.03.13; 24.09.02; 24.09.03;  
24.09.12; 27.05.11; 29.01.12.

(210) **049179**

(220) 2021.11.24

(730) **GENERAL MOTORS LLC, (a limited liability company organized and existing under the laws of the State of Delaware), US**

300 Renaissance Center, City of Detroit, State of Michigan 48265-3000, Statele Unite ale Americii

(540)

## SUBURBAN

(511) NCL(11-2021)

12 - vehicule terestre cu motor, și anume automobile.

(210) **049180**

(220) 2021.11.24

(730) **MasterCard International Incorporated, US**

2000 Purchase Street, Purchase, New York 10577, Statele Unite ale Americii

(540)

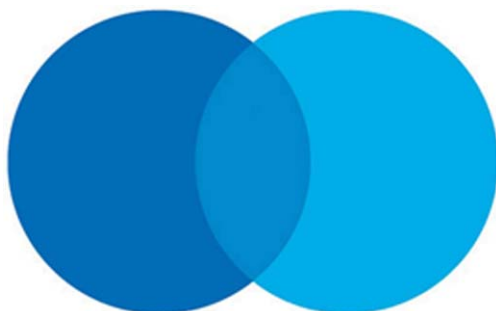

(591) Culori revendicate: albastru de diferite nuanțe.

(511) NCL(11-2021)

09 - hardware de calculatoare și software de calculatoare descărcabil pentru facilitarea și administrarea serviciilor de plăți, operațiuni bancare și servicii pentru tranzacții de plată cu cardul; hardware de calculatoare și software de calculatoare descărcabil pentru procesare și transmitere electronică de date

privind plata facturilor; hardware de calculatoare și software de calculatoare descărcabil pentru servicii de plată în numerar, servicii bancomate, autentificare de tranzacții, localizare, autorizare și rambursare, detectare și control al fraudelor, recuperare în urma dezastrelor și criptare; aparate și instrumente de telecomunicație și electrice, și anume aparate pentru înregistrarea, transmiterea, reproducerea sau prelucrarea sunetului, imaginilor sau a datelor; mașini contabile; aparate pentru urmărirea, managementul afacerilor și analiza conturilor financiare prin intermediul unei rețele globale de calculatoare; hardware de calculatoare și software de calculatoare descărcabil, și anume pentru dezvoltarea, întreținerea și utilizarea de rețele locale și extinse de calculatoare; sisteme pentru citirea cardurilor cu memorie și sisteme pentru citirea datelor din memorii, și anume circuite integrate și memorii de carduri bancare; publicații electronice descărcabile; aparate de tipărire pentru sisteme de procesare a datelor și sistemelor pentru tranzacții financiare; dispozitive de codificare și decodare; modemi; hardware de calculatoare și software de calculatoare descărcabil pentru facilitarea tranzacțiilor de plată prin mijloacele electronice în rețele fără fir, în rețele informatice mondiale și/sau dispozitive de telecomunicații mobile; hardware de calculatoare și software de calculatoare descărcabil pentru crearea cheilor de criptare, certificate digitale și semnături digitale; software de calculatoare descărcabil pentru stocarea securizată a datelor și pentru recuperarea și transmisia de informații confidențiale despre clienți, utilizate de către persoane private, instituții bancare și financiare; hardware de calculatoare și software de calculatoare descărcabil care facilitează identificarea și autentificarea dispozitivelor pentru comunicare în câmp apropiat (NFC) și a dispozitivelor pentru identificare pe frecvență radio (RFID); software de calculatoare descărcabil pentru utilizare ca portmoneu electronic pentru accesarea cupoanelor, tichetelor, codurilor de pe tichete și reducerilor la comercianții cu amănuntul și pentru a obține premii de fidelitate sau în bani; software de calculatoare descărcabil pentru utilizare ca portmoneu electronic care permit utilizatorilor să acceseze informații despre comparații de prețuri, recenzii despre produse, legături la site-urile web de vânzare cu amănuntul ale terților și informații privind reducerile; aplicație softwa-

re pentru utilizare în legătură cu terminalele de plată fără contact care permit comercianților să accepte tranzacții comerciale mobile fără contact, prezentarea fără contact a acreditărilor de fidelitate și rambursarea fără contact a cupoanelor, rabaturilor, reducerilor, bonurilor, tichetelor și a ofertelor speciale; software de calculatoare descărcabil pentru administrarea și verificarea tranzacțiilor cu criptomonedă folosind tehnologia blockchain; software de calculatoare descărcabil pentru generarea cheilor criptografice pentru primit și cheltuit criptomonede; software de calculatoare descărcabil utilizate ca portmoneu pentru criptomonede; software de calculatoare descărcabil pentru gestionarea inventarului bazat pe tehnologia blockchain și gestionarea lanțului de aprovizionare; software de calculatoare descărcabil pentru accesarea, citirea și urmărirea informațiilor în domeniul tranzacțiilor financiare prin blockchain; cipuri (circuite integrate) pentru telefoane mobile și comunicare în câmp apropiat (NFC) și (RFID) dispozitive de identificare a radiofrecvenței (repetoare de impulsuri); carduri magnetice codate și cartele cu cip (carduri cu circuite integrate); cartele codificate cu caracteristici de securitate pentru identificare; carduri cu holograme (codate); carduri de plată; carduri bancare; carduri de credit; carduri de debit; carduri cu cip electronic; carduri de rate; carduri cu valoare stocată; carduri pentru stocare de date electronice, carduri de plată cu codificare magnetică; carduri bancare, și anume carduri bancare codificate sau magnetice și carduri bancare cu memorii magnetice și carduri bancare cu memorii de circuite integrate; cititoare de carduri de plată, cititoare de carduri magnetice codate, cititoare de carduri pentru suporturi de date electronice, unități de codificare electronice; hardware de calculatoare și software de calculatoare descărcabil folosite în servicii financiare, monetare și bancare, și în telecomunicații; software de calculatoare descărcabil conceput care permit cartelelor inteligente să interacționeze cu terminale și dispozitive de citit; cipuri de calculator integrate în telefoane și alte dispozitive de comunicații; echipamente de telecomunicații; terminale de tranzacționare pentru puncte de vânzare și software de calculatoare pentru transmiterea, afișarea și stocarea informațiilor referitoare la tranzacție, datelor de identificare și informațiilor financiare, utilizate în domeniul serviciilor financiare, în sectorul bancar și al

telecomunicațiilor; dispozitive de identificare a radiofrecvenței (repetoare de impulsuri); aparate electronice de verificare a autenticității a cardurilor de plată, a cardurilor bancare, a cardurilor de credit, a cardurilor de debit, a cardurilor cu cip electronic și a cardurilor de rate; bancomate; componente și piese de calculator pentru toate produsele susmenționate;

- 36 - consultații în domeniul financiar; informații financiare; sponsorizare; servicii financiare, și anume servicii bancare, servicii de carduri de credit, servicii de carduri de debit, servicii de carduri de alimentare, servicii de carduri de rate, servicii de carduri preplătite oferite prin carduri cu valoare stocată, tranzacții electronice de credit și debit, servicii de plată și prezentare a facturii, plăți în numerar, verificări de cecuri; încasarea cecurilor, servicii de acces la depozite și de bancomat, servicii de autorizare și reglarea de tranzacții, reconcilierea tranzacțiilor, administrarea numerarului, reglarea fondurilor consolidate, procesare litigiilor cu privire la fonduri consolidate, servicii de transfer de fonduri în domeniul cardurilor de plată, servicii de procesare a plăților electronice, servicii de autentificare și verificare a tranzacțiilor de plăți; servicii de transferuri electronice de fonduri și schimb valutar; procesarea plăților cu criptomonede; transfer electronic de criptomonede de fonduri furnizat prin tehnologie blockchain; schimburi financiare de criptomonede furnizat prin tehnologie blockchain; furnizarea informațiilor financiare în domeniul criptomonedei; evaluare financiară și servicii de management al riscului financiar în domeniul a creditelor de consum; furnizarea informațiilor financiare prin intermediul unei rețele globale de calculatoare; analiză și consultanță financiară; prelucrarea tranzacțiilor financiare de către deținătorii de carduri prin intermediul bancomatelor; evidența documentelor financiare; servicii de portmoneu electronic cu valoare stocată; operațiuni bancare electronice efectuate prin intermediul unei rețele globale de calculatoare (sistem bancar prin Internet); birouri financiare de cliring; servicii imobiliare; evaluări de proprietăți imobiliare; servicii de gestiune a investițiilor imobiliare; investiții imobiliare; servicii de asigurări în domeniul proprietăților imobiliare; finanțare imobiliară; brokeraj imobiliar; estimări de proprietăți imobiliare; agenții imobiliare; servicii de consiliere privind evaluarea proprietăților imobiliare; administrarea proprietăților



imobiliare; administrarea afacerilor financiare legate de proprietăți imobiliare; acordarea creditelor imobiliare; servicii de finanțare privind dezvoltarea proprietăților imobiliare; servicii de brokeraj financiar în domeniul imobiliar; investiții de capital în proprietăți imobiliare; servicii de investiții în proprietăți comerciale; servicii financiare privind achiziționarea proprietăților; servicii financiare privind vânzarea proprietăților; intermediere pentru închirierea proprietăților imobiliare; servicii de management imobiliar privind tranzacțiile cu proprietăți imobiliare; evaluarea proprietăților; gestionarea portofoliilor de proprietăți; servicii de finanțare a ipotecilor și securizarea activelor; servicii de consultanță referitoare la soluții de plată, operațiuni bancare, carduri de credit, carduri de debit, carduri de plată; servicii de informare, consiliere și consultanță în ceea ce privește serviciile sus-menționate.

(531) CFE(8) 26.01.01; 26.01.06; 29.01.12.

(210) **049185**

(220) 2021.11.26

(730) **Shenzhen Lifotronic Technology Co., Ltd., CN**

1st Floor, Jindi Tianyue Bay (Intersection of Meiguan Expressway and Huanguan South Road), No. 8 Qiuzhi East Road, Guancheng Community, Guanhu Street, Longhua District, Shenzhen, China

(540)

**Lifotronic**

(511) NCL(11-2021)

10 - aparate pentru vibromasaj; aparate pentru aerosoli de uz medical; aparate de analiză pentru uz medical; aparatură pentru diagnosticare medicală pentru uz medical; scaune de uz medical sau stomatologic; aparate medicale cu ultrasunete; dopuri de urechi (pentru protecția urechii); eșarfe (bandaje de susținere); materiale pentru suturi; lasere de uz medical; aparate medicale pentru tratamente cutanate cu folosirea laserului; aparate și instrumente medicale.

(531) CFE(8) 27.05.01.

(210) **049190**

(220) 2021.11.25

(310) 36682

(320) 2021.11.17

(330) AD

(730) **Philip Morris Products S.A., CH**

Quai Jeanrenaud 3, 2000 Neuchâtel, Elveția

(540)

**FUCHSIA FUSE**

(511) NCL(11-2021)

34 - vaporizatoare cu fir pentru țigări electronice și dispozitive electronice de fumat; tutun, brut sau prelucrat; produse din tutun, inclusiv țigări de foi, țigarete, cigarillos, tutun pentru rularea propriilor țigarete, tutun de pipă, tutun de mestecat, tutun de prizat, kretek; snus; înlocuitori de tutun (cu excepția celor pentru uz medical); articole pentru fumători, inclusiv foite și tuburi pentru țigarete, filtre pentru țigarete, recipiente de tutun, tabachere pentru țigarete și scrumiere pentru fumători, pipe, dispozitive de buzunar pentru rularea țigaretelor, brichete pentru fumători; chibrituri; bețe de tutun, produse din tutun pentru a fi încălzite, dispozitive electronice și părți ale acestora pentru încălzirea țigaretelor sau a tutunului pentru eliberarea de aerosoli care conțin nicotină pentru inhalare; soluții de nicotină lichidă pentru utilizare în țigări electronice; dispozitive electronice de fumat; țigări electronice; țigări electronice folosite ca înlocuitori ai țigărilor tradiționale; dispozitive electronice pentru inhalarea aerosolilor care conțin nicotină; dispozitive de vaporizare orale pentru fumători, produse din tutun și înlocuitori de tutun; articole pentru țigări electronice destinate fumătorilor; piese și accesorii pentru produsele sus-menționate incluse în clasa 34; stingătoare pentru țigarete și țigări de foi încălzite, precum și pentru bețe de tutun încălzite; huse pentru țigări electronice reîncărcabile.

(210) **049191**

(220) 2021.11.25

(310) 36684

(320) 2021.11.17

(330) AD

(730) **Philip Morris Products S.A., CH**

Quai Jeanrenaud 3, 2000 Neuchâtel, Elveția

(540)

## TEREA WHITE FUSE

(511) NCL(11-2021)

34 - vaporizatoare cu fir pentru țigări electronice și dispozitive electronice de fumat; tutun, brut sau prelucrat; produse din tutun, inclusiv țigări de foi, țigarete, cigarillos, tutun pentru rularea propriilor țigarete, tutun de pipă, tutun de mestecat, tutun de prizat, kretek; snus; înlocuitori de tutun (cu excepția celor pentru uz medical); articole pentru fumători, inclusiv foite și tuburi pentru țigarete, filtre pentru țigarete, recipiente de tutun, tabachere pentru țigarete și scrumiere pentru fumători, pipe, dispozitive de buzunar pentru rularea țigaretelor, brichete pentru fumători; chibrituri; bețe de tutun, produse din tutun pentru a fi încălzite, dispozitive electronice și părți ale acestora pentru încălzirea țigaretelor sau a tutunului pentru eliberarea de aerosoli care conțin nicotină pentru inhalare; soluții de nicotină lichidă pentru utilizare în țigări electronice; dispozitive electronice de fumat; țigări electronice; țigări electronice folosite ca înlocuitori ai țigărilor tradiționale; dispozitive electronice pentru inhalarea aerosolilor care conțin nicotină; dispozitive de vaporizare orale pentru fumători, produse din tutun și înlocuitori de tutun; articole pentru țigări electronice destinate fumătorilor; piese și accesorii pentru produsele sus-menționate incluse în clasa 34; stingătoare pentru țigarete și țigări de foi încălzite, precum și pentru bețe de tutun încălzite; huse pentru țigări electronice reîncărcabile.

(210) **049192**

(220) 2021.11.25

(310) 36670

(320) 2021.11.11

(330) AD

(730) **Philip Morris Products S.A., CH**

Quai Jeanrenaud 3, 2000 Neuchâtel, Elveția

(540)

## TEREA CAMEO FUSE

(511) NCL(11-2021)

34 - vaporizatoare cu fir pentru țigări electronice și dispozitive electronice de fumat; tutun, brut sau prelucrat; produse din tutun, inclusiv țigări de foi, țigarete, cigarillos, tutun pentru rularea propriilor țigarete, tutun de pipă, tutun de mestecat, tutun de prizat, kretek; snus; înlocuitori de tutun (cu excepția celor pentru uz medical); articole pentru fumători, inclusiv foite și tuburi pentru țigarete, filtre pentru țigarete, recipiente de tutun, tabachere pentru țigarete și scrumiere pentru fumători, pipe, dispozitive de buzunar pentru rularea țigaretelor, brichete pentru fumători; chibrituri; bețe de tutun, produse din tutun pentru a fi încălzite, dispozitive electronice și părți ale acestora pentru încălzirea țigaretelor sau a tutunului pentru eliberarea de aerosoli care conțin nicotină pentru inhalare; soluții de nicotină lichidă pentru utilizare în țigări electronice; dispozitive electronice de fumat; țigări electronice; țigări electronice folosite ca înlocuitori ai țigărilor tradiționale; dispozitive electronice pentru inhalarea aerosolilor care conțin nicotină; dispozitive de vaporizare orale pentru fumători, produse din tutun și înlocuitori de tutun; articole pentru țigări electronice destinate fumătorilor; piese și accesorii pentru produsele sus-menționate incluse în clasa 34; stingătoare pentru țigarete și țigări de foi încălzite, precum și pentru bețe de tutun încălzite; huse pentru țigări electronice reîncărcabile.

(210) **049193**

(220) 2021.11.25

(310) 36672

(320) 2021.11.11

(330) AD

(730) **Philip Morris Products S.A., CH**

Quai Jeanrenaud 3, 2000 Neuchâtel, Elveția

(540)

## IVORY FUSE

(511) NCL(11-2021)

34 - vaporizatoare cu fir pentru țigări electronice și dispozitive electronice de fumat; tutun, brut sau prelucrat; produse din tutun, inclusiv țigări de foi, țigarete, cigarillos, tutun pentru rularea propriilor țigarete, tutun de pipă, tutun de mestecat, tutun de prizat, kretek; snus;

înlocuitori de tutun (cu excepția celor pentru uz medical); articole pentru fumători, inclusiv foite și tuburi pentru țigarete, filtre pentru țigarete, recipiente de tutun, tabachere pentru țigarete și scrumiere pentru fumători, pipe, dispozitive de buzunar pentru rularea țigaretelor, brichete pentru fumători; chibrituri; bețe de tutun, produse din tutun pentru a fi încălzite, dispozitive electronice și părți ale acestora pentru încălzirea țigaretelor sau a tutunului pentru eliberarea de aerosoli care conțin nicotină pentru inhalare; soluții de nicotină lichidă pentru utilizare în țigări electronice; dispozitive electronice de fumat; țigări electronice; țigări electronice folosite ca înlocuitori ai țigărilor tradiționale; dispozitive electronice pentru inhalarea aerosolilor care conțin nicotină; dispozitive de vaporizare orale pentru fumători, produse din tutun și înlocuitori de tutun; articole pentru țigări electronice destinate fumătorilor; piese și accesorii pentru produsele sus-menționate incluse în clasa 34; stingătoare pentru țigarete și țigări de foi încălzite, precum și pentru bețe de tutun încălzite; huse pentru țigări electronice reîncărcabile.

(210) **049194**  
 (220) 2021.11.25  
 (310) 36666  
 (320) 2021.11.11  
 (330) AD  
 (730) **Philip Morris Products S.A., CH**  
 Quai Jeanrenaud 3, 2000 Neuchâtel, Elveția  
 (540)

## BRIGHT WAVE

(511) NCL(11-2021)  
 34 - vaporizatoare cu fir pentru țigări electronice și dispozitive electronice de fumat; tutun, brut sau prelucrat; produse din tutun, inclusiv țigări de foi, țigarete, cigarillos, tutun pentru rularea propriilor țigarete, tutun de pipă, tutun de mestecat, tutun de prizat, kretek; snus; înlocuitori de tutun (cu excepția celor pentru uz medical); articole pentru fumători, inclusiv foite și tuburi pentru țigarete, filtre pentru țigarete, recipiente de tutun, tabachere pentru țigarete și scrumiere pentru fumători, pipe, dispozitive de buzunar pentru rularea țigaretelor, brichete pentru fumători; chibrituri; bețe de tutun, produse din tutun pentru a fi încălzite, dispozitive electronice și părți ale acestora pentru încălzirea țigaretelor sau a tutunului pentru eliberarea de aerosoli care conțin nicotină pentru inhalare; soluții de nicotină lichidă pentru utilizare în țigări electronice; dispozitive electronice de fumat; țigări; bețe de tutun, produse din tutun pentru a fi încălzite, dispozitive electronice și părți ale acestora pentru încălzirea țigaretelor sau a tutunului pentru eliberarea de aerosoli care conțin nicotină pentru inhalare; soluții de nicotină lichidă pentru utilizare în țigări electronice; dispozitive electronice de fumat; țigări electronice; țigări electronice folosite ca înlocuitori ai țigărilor tradiționale; dispozitive electronice pentru inhalarea aerosolilor care conțin nicotină; dispozitive de vaporizare orale pentru fumători, produse din tutun și înlocuitori de tutun; articole pentru țigări electronice destinate fumătorilor; piese și accesorii pentru produsele sus-menționate incluse în clasa 34; stingătoare pentru țigarete și țigări de foi încălzite, precum și pentru bețe de tutun încălzite; huse pentru țigări electronice reîncărcabile.

turi; bețe de tutun, produse din tutun pentru a fi încălzite, dispozitive electronice și părți ale acestora pentru încălzirea țigaretelor sau a tutunului pentru eliberarea de aerosoli care conțin nicotină pentru inhalare; soluții de nicotină lichidă pentru utilizare în țigări electronice; dispozitive electronice de fumat; țigări electronice; țigări electronice folosite ca înlocuitori ai țigărilor tradiționale; dispozitive electronice pentru inhalarea aerosolilor care conțin nicotină; dispozitive de vaporizare orale pentru fumători, produse din tutun și înlocuitori de tutun; articole pentru țigări electronice destinate fumătorilor; piese și accesorii pentru produsele sus-menționate incluse în clasa 34; stingătoare pentru țigarete și țigări de foi încălzite, precum și pentru bețe de tutun încălzite; huse pentru țigări electronice reîncărcabile.

(210) **049195**  
 (220) 2021.11.25  
 (310) 36419  
 (320) 2021.09.16  
 (330) AD  
 (730) **Philip Morris Products S.A., CH**  
 Quai Jeanrenaud 3, 2000 Neuchâtel, Elveția  
 (540)

## SATIN FUSE

(511) NCL(11-2021)  
 34 - vaporizatoare cu fir pentru țigări electronice și dispozitive electronice de fumat; tutun, brut sau prelucrat; produse din tutun, inclusiv țigări de foi, țigarete, cigarillos, tutun pentru rularea propriilor țigarete, tutun de pipă, tutun de mestecat, tutun de prizat, kretek; snus; înlocuitori de tutun (cu excepția celor pentru uz medical); articole pentru fumători, inclusiv foite și tuburi pentru țigarete, filtre pentru țigarete, recipiente de tutun, tabachere pentru țigarete și scrumiere pentru fumători, pipe, dispozitive de buzunar pentru rularea țigaretelor, brichete pentru fumători; chibrituri; bețe de tutun, produse din tutun pentru a fi încălzite, dispozitive electronice și părți ale acestora pentru încălzirea țigaretelor sau a tutunului pentru eliberarea de aerosoli care conțin nicotină pentru inhalare; soluții de nicotină lichidă pentru utilizare în țigări electronice; dispozitive electronice de fumat; țigări; bețe de tutun, produse din tutun pentru a fi încălzite, dispozitive electronice și părți ale acestora pentru încălzirea țigaretelor sau a tutunului pentru eliberarea de aerosoli care conțin nicotină pentru inhalare; soluții de nicotină lichidă pentru utilizare în țigări electronice; dispozitive electronice de fumat; țigări electronice; țigări electronice folosite ca înlocuitori ai țigărilor tradiționale; dispozitive electronice pentru inhalarea aerosolilor care conțin nicotină; dispozitive de vaporizare orale pentru fumători, produse din tutun și înlocuitori de tutun; articole pentru țigări electronice destinate fumătorilor; piese și accesorii pentru produsele sus-menționate incluse în clasa 34; stingătoare pentru țigarete și țigări de foi încălzite, precum și pentru bețe de tutun încălzite; huse pentru țigări electronice reîncărcabile.

gări electronice; țigări electronice folosite ca înlocuitori ai țigărilor tradiționale; dispozitive electronice pentru inhalarea aerosolilor care conțin nicotină; dispozitive de vaporizare orale pentru fumători, produse din tutun și înlocuitori de tutun; articole pentru țigări electronice destinate fumătorilor; piese și accesorii pentru produsele sus-menționate incluse în clasa 34; stingătoare pentru țigarete și țigări de foi încălzite, precum și pentru bețe de tutun încălzite; huse pentru țigări electronice reîncărcabile.

(210) **049196**  
 (220) 2021.11.25  
 (310) 36149  
 (320) 2021.06.17  
 (330) AD  
 (730) **Philip Morris Products S.A., CH**  
 Quai Jeanrenaud 3, 2000 Neuchâtel, Elveția  
 (540)

## TEREA RUBY WAVE

(511) NCL(11-2021)  
 34 - vaporizatoare cu fir pentru țigări electronice și dispozitive electronice de fumat; tutun, brut sau prelucrat; produse din tutun, inclusiv țigări de foi, țigarete, cigarillos, tutun pentru rularea propriilor țigarete, tutun de pipă, tutun de mestecat, tutun de prizat, kretek; snus; înlocuitori de tutun (cu excepția celor pentru uz medical); articole pentru fumători, inclusiv foite și tuburi pentru țigarete, filtre pentru țigarete, recipiente de tutun, tabachere pentru țigarete și scrumiere pentru fumători, pipe, dispozitive de buzunar pentru rularea țigaretelor, brichete pentru fumători; chibrituri; bețe de tutun, produse din tutun pentru a fi încălzite, dispozitive electronice și părți ale acestora pentru încălzirea țigaretelor sau a tutunului pentru eliberarea de aerosoli care conțin nicotină pentru inhalare; soluții de nicotină lichidă pentru utilizare în țigări electronice; dispozitive electronice de fumat; țigări electronice; țigări electronice folosite ca înlocuitori ai țigărilor tradiționale; dispozitive electronice pentru inhalarea aerosolilor care conțin nicotină; dispozitive de vaporizare orale pentru fumători, produse din tutun și înlocuitori de tutun; articole pentru țigări electronice destinate fumătorilor; piese și acceso-

rii pentru produsele sus-menționate incluse în clasa 34; stingătoare pentru țigarete și țigări de foi încălzite, precum și pentru bețe de tutun încălzite; huse pentru țigări electronice reîncărcabile.

(210) **049199**  
 (220) 2021.11.16  
 (730) **MARGINĂ Liliana, MD**  
 Str. Alecu Russo nr. 55, ap. 323,  
 MD-2044, Chișinău, Republica Moldova  
 (540)

**LILOS**   
 More than happy

(511) NCL(11-2021)  
 35 - publicitate; managementul, organizarea și administrarea afacerilor comerciale; lucrări de birou.  
 (531) CFE(8) 05.05.21; 24.17.03; 27.05.10.

(210) **049200**  
 (220) 2021.11.22  
 (730) **BESCHIERU Nichita, MD**  
 Str. Nicolae Milescu Spătarul nr. 23, ap. 79,  
 MD-2075, Chișinău, Republica Moldova  
 (540)

## TI AMO

(511) NCL(11-2021)  
 21 - ustensile și recipiente de menaj sau de bucătărie; vase de bucătărie și articole de masă, cu excepția cuțitelor, furculițelor și lingurilor; piepteni și bureți; perii, cu excepția pensulelor; materiale pentru perii; articole pentru curățare; sticlă brută sau semiprelucrată, cu excepția sticlei de construcție; articole de sticlă, articole de porțelan și faianță;  
 29 - carne, pește, păsări și vânat; extracte din carne; fructe și legume conservate, congela-

- te, uscate și fierte; jeleuri, dulceturi, compo-  
turi; ouă; lapte, brânzeturi, unt, iaurt și alte  
produse lactate; uleiuri și grăsimi de uz ali-  
mentar;
- 35 - publicitate; managementul, organizarea și  
administrarea afacerilor comerciale; lucrări  
de birou;
- 44 - servicii medicale; servicii veterinare; servicii  
de igienă și de îngrijire a frumuseții pentru  
oameni sau animale; servicii de agricultură,  
acvacultură, horticultură și silvicultură.

- 
- (210) **049201**  
(220) 2021.11.22  
(730) **PREMIUM DISTRIBUTION S.R.L., MD**  
Str. Ginta Latină nr. 13, ap. 66,  
MD-2044, Chișinău, Republica Moldova  
(540)



- (526) Elementele mărcii asupra cărora solicitantul  
declară că renunță la invocarea oricărui drept  
exclusiv: „SUSHI”, „Delivery”, „Take Away”,  
cu excepția executării grafice deosebite.
- (591) Culori revendicate: galben, alb, negru.  
(511) NCL(11-2021)
- 30 - cafea, ceai, cacao și înlocuitori de cafea;  
orez, paste făinoase și tăiței; tapioca și sago;  
făină și preparate din cereale; pâine, produse  
de patiserie și cofetărie; ciocolată; înghețată,  
șerbaturi și alte tipuri de gheață comestibilă;  
zahăr, miere, sirop de melasă; drojdie, praf  
de copt; sare; mirodenii, condimente, zarza-  
vaturi conservate; oțet, sosuri și alte prepara-  
te de condimentare; gheață (apă înghețată);
- 43 - servicii de alimentație publică; servicii de  
cazare temporară.
- (531) CFE(8) 07.01.19; 07.01.24; 07.01.25;  
24.13.02; 24.13.25; 24.17.02; 26.11.08;  
27.05.10; 28.03.00; 29.01.13.

- (210) **049203**  
(220) 2021.11.25  
(730) **Natur Produkt Zdovit Sp. z o.o., PL**  
ul. Nocznickiego 31, 01-918 Warszawa, Po-  
lonia  
(540)

## PARACOLD

- (511) NCL(11-2021)
- 05 - produse farmaceutice, medicale și de uz  
veterinar; produse igienice de uz medical;  
substanțe și alimente dietetice de uz medical  
sau veterinar, alimente pentru sugari; supli-  
mente dietetice pentru oameni și animale;  
plasturi, materiale pentru pansamente; mate-  
riale pentru plombarea dinților, ceară denta-  
ră; dezinfectante; produse pentru distrugerea  
animalelor dăunătoare; fungicide, erbicide.

- 
- (210) **049204**  
(220) 2021.11.25  
(310) 1444092  
(320) 2021.06.02  
(330) BX  
(730) **ekaterra Group IP Holdings B.V., NL**  
Weena 455, 3013 AL Rotterdam, Olanda  
(540)



- (591) Culori revendicate: verde, alb.  
(511) NCL(11-2021)
- 05 - substanțe dietetice de uz medical; preparate  
din plante de uz medical; suplimente pe bază  
de plante, medicinale și extracte din plante,  
medicinale; ceaiuri din plante pentru uz me-

- dicinal; băuturi pe bază de plante, medicinale; vitamine; minerale pentru consum uman; suplimente alimentare; suplimente nutritive pentru consum uman;
- 30 - cafea; înlocuitori de cafea; ceai; produse pe bază de ceai; extracte de ceai; iced tea; iced tea carbogazos și necarbogazos; pulberi de amestecuri pentru iced tea; ceaiuri și infuzii din plante, nemedicinale; cacao; făină și preparate din cereale; produse de patiserie; produse de cofetărie; ciocolată; deserturi; biscuiți; înghețată; înghețate pe bază de apă; produse de cofetărie înghețate; ierburi conservate;
- 32 - băuturi nealcoolice; băuturi răcoritoare; băuturi pentru sportivi; băuturi energizante; ape minerale și gazoase; apă cu arome; băuturi carbogazoase și necarbogazoase; băuturi din fructe și sucuri de fructe; sucuri de legume; siropuri și alte preparate nealcoolice pentru fabricarea băuturilor;
- 35 - publicitate; difuzare de materiale publicitare; servicii de reclamă și publicitate; servicii de promovare; studii de piață; managementul afacerilor; servicii de contabilitate și evidență contabilă; administrarea afacerilor; lucrări de birou; servicii de secretariat; servicii de preluare a apelurilor telefonice; servicii de vânzare cu amănuntul, angro și on-line cu privire la alimente și băuturi; servicii de fidelizare, motivare și recompensare; servicii de consultanță în domeniul serviciilor sus-menționate;
- 41 - consiliere în materie de educație în legătură cu alimente, băuturi răcoritoare și produse de consum casnic; organizarea activităților pentru scopuri de divertisment și recreere, toate în legătură cu alimente, băuturi răcoritoare și produse de consum casnic și consultanță în acest domeniu; consiliere în materie de educație în legătură cu alimente, băuturi și starea de bine; organizarea activităților pentru scopuri de divertisment și recreere, toate în legătură cu alimente, băuturi și starea de bine și consultanță în acest domeniu; organizarea și conducerea de seminarii, ateliere de lucru și grupuri de discuții; activități sportive și culturale; publicare de texte; organizarea de expoziții în scopuri culturale sau educative; servicii de prezentare publică de opere de artă plastică sau de literatură în scopuri culturale sau educative; servicii de divertisment; informații în materie de divertisment; furnizare de publicații electronice on-line;
- 43 - servicii de alimentație publică; catering; restaurante (servirea mesei); servicii de informa-
- re, de consiliere și de rezervare în legătură cu furnizarea de alimente și băuturi.
- (531) CFE(8) 05.03.13; 05.03.14; 26.01.03; 26.01.05; 26.01.12; 26.01.19; 26.13.25; 27.05.21; 29.01.12.
- 
- (210) **049214**
- (220) 2021.11.26
- (310) 1444094
- (320) 2021.06.02
- (330) BX
- (730) **ekaterra Group IP Holdings B.V., NL**  
Weena 455, 3013 AL Rotterdam, Olanda
- (540)
- 
- (591) Culori revendicate: verde, alb.
- (511) NCL(11-2021)
- 05 - substanțe dietetice de uz medical; preparate din plante de uz medical; suplimente pe bază de plante, medicinale și extracte din plante, medicinale; ceaiuri din plante pentru uz medicinal; băuturi pe bază de plante, medicinale; vitamine; minerale pentru consum uman; suplimente alimentare; suplimente nutritive pentru consum uman;
- 30 - cafea; înlocuitori de cafea; ceai; produse pe bază de ceai; extracte de ceai; iced tea; iced tea carbogazos și necarbogazos; pulberi de amestecuri pentru iced tea; ceaiuri și infuzii din plante, nemedicinale; cacao; făină și preparate din cereale; produse de patiserie; produse de cofetărie; ciocolată; deserturi; biscuiți; înghețată; înghețate pe bază de apă; produse de cofetărie înghețate; ierburi conservate;
- 32 - băuturi nealcoolice; băuturi răcoritoare; băuturi pentru sportivi; băuturi energizante; ape minerale și gazoase; apă cu arome; băuturi

- carbogazoase și necarbogazoase; băuturi din fructe și sucuri de fructe; sucuri de legume; siropuri și alte preparate nealcoolice pentru fabricarea băuturilor;
- 35 - publicitate; difuzare de materiale publicitare; servicii de reclamă și publicitate; servicii de promovare; studii de piață; managementul afacerilor; servicii de contabilitate și evidență contabilă; administrarea afacerilor; servicii de consultanță; lucrări de birou; servicii de secretariat; servicii de preluare a apelurilor telefonice; servicii de vânzare cu amănuntul, angro și on-line cu privire la alimente și băuturi; servicii de fidelizare, motivare și recompensare;
- 41 - educație, consiliere și instruire, toate în legătură cu alimente, băuturi răcoritoare și produse de consum casnic; educație, consiliere și instruire, toate în legătură cu alimente, băuturi și starea de bine; organizarea și conducerea de seminarii, ateliere de lucru și grupuri de discuții; activități sportive și culturale; publicare de texte; organizarea de expoziții în scopuri culturale sau educative; servicii de prezentare publică de opere de artă plastică sau de literatură în scopuri culturale sau educative; servicii de divertisment; informații în materie de divertisment; furnizare de publicații electronice on-line;
- 43 - servicii de alimentație publică; catering; restaurante (servirea mesei); servicii de informare, de consiliere și de rezervare în legătură cu furnizarea de alimente și băuturi.
- (531) CFE(8) 05.03.13; 05.03.14; 26.01.03; 26.01.05; 26.01.12; 26.01.19; 26.13.25; 27.05.21; 29.01.12.

(210) **049215**

(220) 2021.11.26

(310) 90746285

(320) 2021.06.01

(330) US

(730) **Discovery, Inc., US**

230 Park Avenue South, New York, NY  
10003, Statele Unite ale Americii

(540)

**THE STUFF THAT DREAMS ARE MADE OF**

(511) NCL(11-2021)

- 09 - medii digitale, și anume clipuri video preînregistrate, clipuri audio preînregistrate, texte și grafice descărcabile păstrate în calculatoare electronice personale și în dispozitive portabile fără fir, toate cu subiecte de interes uman general; conținut audio, video și audiovizual descărcabil furnizat prin rețele de calculatoare și de comunicații, care conține emisiuni de televiziune, filme, desene animate, comedii, drame și înregistrări video, toate cu subiecte de interes uman general; software de calculatoare descărcabil pentru transmisia continuă de conținut media audiovizual prin Internet și către dispozitivele electronice digitale mobile; software de calculatoare descărcabil destinat utilizării în transmisia continuă de conținut audiovizual; software de calculatoare descărcabil pentru controlul funcționării dispozitivelor audio și video și pentru vizualizarea, căutarea și/sau redarea de conținut audio, video, de televiziune, filme, alte imagini digitale și alt conținut multimedia; software de calculatoare descărcabil destinat utilizării în procesarea, transmisia, recepția, organizarea, manipularea, redarea, revizuirea, reproducerea și transmisia continuă de conținut audio, video și multimedia, inclusiv de fișiere cu text, date, imagini, audio, video și audiovizuale; DVD-uri; aplicații software mobile descărcabile destinate utilizării la livrarea și distribuirea de conținut de divertisment audio, video și multimedia, inclusiv de fișiere cu text, date, imagini, audio, video și audiovizuale; filme, filme cinematografice și programe de televiziune descărcabile în domeniul interesului uman general furnizate prin serviciul video la cerere; filme cinematografice de comedie, dramă, acțiune, aventură și/sau animație și filme cinematografice pentru difuzarea prin televiziune care prezintă comedie, dramă, acțiune, aventură și/sau animație; software descărcabil utilizat pentru jocuri de calculator on-line; programe și software de calculatoare și de jocuri video, descărcabile; casete pentru jocuri video; software descărcabil pentru jocuri de calculator pentru mașini de jocuri, și anume pentru mașini cu sloturi; software și firmware de calculatoare descărcabile pentru jocuri de noroc pe orice platformă computerizată, și anume pe console de jocuri dedicate, mașini cu sloturi pe bază de imagini video, mașini cu sloturi cu bobină și terminale video de loterie; software descărcabil care permit utilizatorilor să redea și să programeze conținut

- de divertisment audio, video, text și multimedia; publicații care pot fi descărcate sub formă de cărți cu personaje din filme animate, de acțiune-aventură, comedie și/sau dramă, reviste de benzi desenate, cărți pentru copii, ghiduri de strategie pentru jocuri de calculator, reviste cu personaje din filme animate, de acțiune-aventură, de comedie și/sau de dramă, cărți de colorat, cărți de activități pentru copii și reviste în domeniul divertismentului;
- 38 - servicii de comunicații, și anume transmisia în flux continuu a înregistrărilor audio și audiovizuale prin Internet, rețele de cablu, radio, rețele fără fir, satelit sau rețele multimedia interactive; servicii de difuzare audio și video pe Internet; transmisie de informații în domeniul audiovizual; difuzare de programe de televiziune; televiziune prin cablu; difuzare de televiziune prin satelit; servicii media mobile sub formă de transmisie electronică, difuzare și livrare de conținut media de divertisment; servicii de podcasting; servicii de difuzare pe pagini web; servicii de transmisie video la cerere; furnizarea forumurilor on-line pentru transmiterea mesajelor între utilizatorii de calculatoare; furnizarea camerelor de chat on-line și de buletine informative electronice pentru transmiterea mesajelor între utilizatori în domeniul de interes general; furnizarea accesului la conținut compilat în domeniul de interes uman general prin Internet, rețele de cablu, rețele fără fir, satelit sau rețele multimedia interactive; servicii media mobile sub formă de transmisie electronică, difuzare și livrare de conținut de divertisment audio, video și multimedia, inclusiv de fișiere cu text, date, imagini, audio, video și audiovizuale, prin intermediul Internetului, prin comunicații fără fir, prin rețele de comunicații electronice și prin rețele de calculator; furnizarea facilităților on-line pentru interacțiunea în timp real cu alți utilizatori de calculatoare cu privire la subiecte de interes general; transmisie continuă (streaming) de conținut audiovizual și audiovizual multimedia prin Internet; transmisie și livrare de conținut audiovizual și multimedia prin Internet; transmisie continuă (streaming) de conținut audio și vizual; furnizarea camerelor de chat on-line și de buletine informative electronice pentru transmiterea mesajelor între utilizatori în domeniul serialelor de televiziune, filmelor, cărților, revistelor de benzi desenate, romanelor grafice, cărților pentru copii, autorilor și lecturii;
- 41 - servicii de divertisment și educație, și anume programe multimedia continue în domeniul de interes general, distribuite pe diverse platforme prin forme multiple de mijloace de transmisie; stabilirea grilei de programe de televiziune și de programe de televiziune prin protocol de Internet (IPTV) (programare); furnizarea programelor de televiziune și filme, nedescărcabile, printr-un serviciu video la cerere, servicii pay-per-view și de abonamente la televiziunea cu plată; furnizarea filmelor și programelor de televiziune continue în domeniul de interes uman general; seriale continue și cu licență în domeniul de interes uman general; furnizarea programelor de divertisment over-the-top (OTT) în domeniul de interes uman general; producția programelor de televiziune, programelor multimedia și filmelor; furnizarea informațiilor de divertisment cu privire la filme și programe de televiziune continue printr-o rețea de calculatoare globală; servicii de divertisment sub forma furnizării de programe și conținut de divertisment și educative, și anume de programe de televiziune, filme, clipuri, grafice și informații referitoare la programe de televiziune și filme în domeniul de interes uman general prin Internet, rețele de comunicații electronice, rețele de calculatoare și rețele de comunicații fără fir; jurnale on-line, și anume bloguri în domeniile filmelor cinematografice și divertismentului video prin Internet; furnizarea unui site web care conține înregistrări audiovizuale nedescărcabile, în domeniile de interes uman general; divertisment interactiv on-line sub forma unui site web care conține prezentări nedescărcabile fotografice, video, audio și de proză, clipuri video în legătură cu filme și programe de televiziune în domeniile de interes uman general; publicare de cărți și reviste; publicare de texte și lucrări grafice ale terților on-line care conțin articole, romane, scenarii, reviste cu benzi desenate, ghiduri de strategie, fotografii și materiale vizuale; furnizare de publicații nedescărcabile sub formă de cărți cu personaje din filme animate, de acțiune-aventură, comedie și/sau dramă, reviste de benzi desenate, cărți pentru copii, ghiduri de strategie, reviste cu personaje din filme animate, de acțiune-aventură, comedie și/sau dramă, cărți de colorat, cărți de activități pentru copii și reviste în domeniul divertismentului; servicii în domeniul jocurilor electronice furnizate prin intermediul unei rețele globale de calculatoare; furnizarea jocurilor de calcu-



lator, electronice și video; permiterea utilizării temporare a jocurilor interactive nedescărcabile; servicii de divertisment sub forma furnizării de instalații de cinematograful multiplex; servicii de divertisment sub forma dezvoltării, creării, producției de producții de teatru; prezentare de filme, distribuție de filme; servicii de divertisment, și anume furnizarea de filme, seriale, emisiuni și segmente cu comedie, dramă, acțiune, aventură și/sau animație furnizate pe Internet; furnizarea unui site web cu informații, recenzii și recomandări cu privire la emisiuni de televiziune, filme și conținut de divertisment multimedia; servicii de divertisment sub forma dezvoltării, creării, producției, distribuției și post-producției de filme cinematografice, emisiuni de televiziune, evenimente speciale pentru scopuri de divertisment social și conținut multimedia de divertisment; servicii de divertisment sub forma unui spectacol live de teatru, de muzică sau de comedie; prezentare de emisiuni și/sau filme live sau preînregistrate; furnizarea informațiilor în materie de divertisment și recreere; servicii de educație și divertisment, și anume organizarea și coordonarea convențiilor în domeniile divertismentului, animației, revistelor cu benzi desenate și artei populare; servicii de divertisment, și anume furnizarea mediilor virtuale în care utilizatorii pot interacționa în scopuri recreative, de agrement sau de divertisment; servicii de divertisment sub formă de seriale de televiziune de acțiune în direct, de comedie, dramă, animate și inspirate din realitate; producție, distribuție și prezentare de seriale de televiziune de acțiune în direct, de comedie, dramă, animate și inspirate din realitate și de filme cinematografice de teatru; spectacole de teatru, atât animate, cât și de acțiune în direct; furnizarea știrilor legate de evenimente curente și divertisment și informațiilor legate de evenimente educaționale și culturale, printr-o rețea globală de calculatoare; furnizarea instalațiilor pentru cazinouri și pentru jocuri; servicii de divertisment, și anume jocuri de cazinou; servicii de jocuri electronice de cazinou.

(210) **049217**  
 (220) 2021.11.29  
 (730) **AGENȚIA DE INVESTIȚII, MD**  
 Bd. Ștefan cel Mare și Sfânt nr. 134,  
 MD-2012, Chișinău, Republica Moldova

(540)

## Moldova: A place to find yourself

(511) NCL(11-2021)  
 35 - publicitate; managementul, organizarea și administrarea afacerilor comerciale; lucrări de birou;  
 39 - transport; ambalarea și depozitarea mărfurilor; organizarea de călătorii;  
 41 - educație; instruire; divertisment; activități sportive și culturale;  
 42 - servicii științifice și tehnologice, precum și servicii de cercetare și de creație, referitoare la acestea; servicii de analiză, servicii de cercetare industrială și design industrial; servicii de control al calității și de autentificare; crearea și dezvoltarea hardware și software de calculator.

(210) **049218**  
 (220) 2021.11.25  
 (730) **Natur Produkt Zdrovit Sp. z o.o., PL**  
 ul. Nocznickiego 31, 01-918 Warszawa, Polonia  
 (540)

## RHINOCITRON

(511) NCL(11-2021)  
 05 - produse farmaceutice, medicale și de uz veterinar; produse igienice de uz medical; substanțe și alimente dietetice de uz medical sau veterinar, alimente pentru sugari; suplimente dietetice pentru oameni și animale; plasturi, materiale pentru pansamente; materiale pentru plombarea dinților, ceară dentară; dezinfectante; produse pentru distrugerea animalelor dăunătoare; fungicide, erbicide.

(210) **049231**  
 (220) 2021.09.23  
 (730) **COLTUC Vasili, MD**  
 Str. Lev Tolstoi nr. 24/1, ap. 58,  
 MD-2001, Chișinău, Republica Moldova

(540)

**REZISTAL**

(511) NCL(11-2021)

05 - suplimente alimentare.

(210) **049236**

(220) 2021.11.29

(730) **UAS PHARMACEUTICALS PTY LTD, AU**  
15 Cansdale Place, Castle Hill NSW 2154,  
Australia

(540)

**DERMAVIVE**

(511) NCL(11-2021)

44 - servicii de îngrijire a pielii, servicii de îngrijire a părului, servicii de igienă și de îngrijire a frumuseții pentru oameni.

(210) **049234**

(220) 2021.11.30

(730) **BUKET MOLDAVII, societate pe acțiuni de tip închis, MD**Str. Sverdlov nr. 109,  
MD-4500, Dubăsari, Republica Moldova

(540)

**BUKET MOLDAVII**

(526) Elementele mărcii asupra cărora solicitantul declară că renunță la invocarea oricărui drept exclusiv: "MOLDAVII".

(511) NCL(11-2021)

33 - băuturi alcoolice, cu excepția berii; preparate alcoolice pentru fabricarea băuturilor.

(210) **049241**

(220) 2021.11.29

(730) **Le Bridge Corporation Limited S.R.L., întreprindere cu capital străin, MD**Str. Varnița nr. 6,  
MD-2023, Chișinău, Republica Moldova

(540)

(210) **049235**

(220) 2021.11.30

(730) **BUKET MOLDAVII, societate pe acțiuni de tip închis, MD**Str. Sverdlov nr. 109,  
MD-4500, Dubăsari, Republica Moldova

(540)

**BOUQUET OF MOLDOVA**

(526) Elementele mărcii asupra cărora solicitantul declară că renunță la invocarea oricărui drept exclusiv: „MOLDOVA”.

(511) NCL(11-2021)

33 - băuturi alcoolice, cu excepția berii; preparate alcoolice pentru fabricarea băuturilor.

(511) NCL(11-2021)

34 - tutun și înlocuitori de tutun; țigări și țigarete; țigarete electronice și vaporizatoare orale pentru fumători; articole pentru fumători; chibrituri.

(531) CFE(8) 18.04.02; 23.03.25; 25.07.06;  
26.01.05; 26.07.01; 27.05.11.

(210) **049242**  
 (220) 2021.11.29  
 (730) **BALABAN INTRAVEST S.R.L., societate comercială, MD**  
 MD-5024, Gura Căinarului, Florești, Republica Moldova  
 (540)



(591) Culori revendicate: alb, roșu.  
 (511) NCL(11-2021)  
 32 - bere; ape gazoase și alte băuturi nealcoolice; băuturi din fructe și sucuri de fructe; siropuri și alte preparate pentru fabricarea băuturilor; toate produsele sus-menționate cu gust și/sau conținut de cola.  
 (531) CFE(8) 01.01.02; 01.01.25; 27.03.12; 27.05.08; 29.01.12.

(210) **049248**  
 (220) 2021.11.29  
 (730) **LUMEA IMOBILULUI S.R.L., societate comercială, MD**  
 Bd. Moscova nr. 26, ap. 16,  
 MD-2068, Chișinău, Republica Moldova  
 (540)

## LUMEA IMOBILULUI

(511) NCL(11-2021)  
 36 - servicii financiare, monetare și bancare; servicii de asigurări; afaceri imobiliare.

(210) **049249**  
 (220) 2021.11.30  
 (730) **UNIXONE S.R.L., MD**  
 Str. Calea Basarabiei nr. 2,  
 MD-2002, Chișinău, Republica Moldova  
 (540)

# TRIO RA

(511) NCL(11-2021)  
 02 - vopsele, firmisuri, lacuri; substanțe de protecție contra ruginii și contra deteriorării lemnului; materiale colorante; coloranți; cerneluri pentru imprimare, marcare și gravare; rășini naturale în stare brută; metale sub formă de folie și pulbere utilizate în pictură, decorare, imprimare și artă;  
 16 - hârtie și carton; produse de imprimare; articole pentru legătorie; fotografii; articole de papetărie și de birou, cu excepția mobilei; adezivi pentru papetărie sau menaj; materiale pentru pictură și pentru artiști; pensule; materiale didactice și de instruire; folii, pelicule și pungi din plastic pentru ambalare și împachetare; caractere și clișee tipografice.  
 (531) CFE(8) 01.15.15; 19.01.04; 26.01.05; 27.01.06; 27.01.25; 27.03.15; 27.05.08.

(210) **049250**  
 (220) 2021.11.30  
 (730) **Swiss Pharma International AG, CH**  
 Lindenstrasse 22, 8008 Zürich, Elveția  
 (540)

## POLVAROX

(511) NCL(11-2021)  
 05 - produse farmaceutice și medicale; produse igienice de uz medical; substanțe și alimente dietetice de uz medical; suplimente dietetice pentru oameni.

(210) **049253**  
 (220) 2021.11.30  
 (730) **IJOBS PLUS S.R.L., MD**  
 Str-la Avicenna nr. 11/C,  
 MD-2025, Chişinău, Republica Moldova  
 (540)



(511) NCL(11-2021)  
 35 - publicitate; managementul, organizarea și administrarea afacerilor comerciale; lucrări de birou.  
 (531) CFE(8) 15.09.18; 25.01.13; 25.01.25; 26.11.07; 26.11.13; 26.13.25; 27.03.15; 27.05.19.

(210) **049254**  
 (220) 2021.12.02  
 (730) **LEVCENCO Maxim, MD**  
 Str. I. L. Caragiale nr. 16,  
 MD-6301, Leova, Republica Moldova  
 (540)

## DIWINETY

(511) NCL(11-2021)  
 32 - bere; băuturi nealcoolice; ape minerale și gazoase; băuturi din fructe și sucuri de fructe; siropuri și alte preparate nealcoolice pentru fabricarea băuturilor;  
 33 - băuturi alcoolice, cu excepția berii; preparate alcoolice pentru fabricarea băuturilor.  
 (531) CFE(8) 27.05.01.

(210) **049255**  
 (220) 2021.11.29  
 (730) **BUCURIA DULCE S.R.L., MD**  
 Str. Mesager nr. 5, bloc 2,  
 MD-2069, Chişinău, Republica Moldova  
 (540)

## VELIKA

(511) NCL(11-2021)  
 29 - carne, pește, păsări și vânat; extracte din carne; fructe și legume conservate, congelate, uscate și fierte; jeleurii, dulceturi, compoturi; ouă; lapte, brânzeturi, unt, iaurt și alte produse lactate; uleiuri și grăsimi de uz alimentar.

(210) **049258**  
 (220) 2021.09.20  
 (641) 048785; 2021.09.20  
 (730) **VERIORG S.R.L., MD**  
 Str. Ciuflea nr. 32, of. 1,  
 MD-2001, Chişinău, Republica Moldova  
 (540)

## ШАТО ЛУИ

(511) NCL(11-2021)  
 33 - băuturi alcoolice, cu excepția berii; preparate alcoolice pentru fabricarea băuturilor.  
 (531) CFE(8) 28.05.00.

(210) **049262**  
 (220) 2021.12.02  
 (730) **Philip Morris Products S.A., CH**  
 Quai Jeanrenaud 3, 2000 Neuchâtel, Elveția  
 (540)

## BRIGHT FUSE

(511) NCL(11-2021)  
 34 - vaporizatoare cu fir pentru țigări electronice și dispozitive electronice de fumat; tutun, brut sau prelucrat; produse din tutun, inclusiv țigări de foi, țigarete, cigarillos, tutun pentru

rularea propriilor țigarete, tutun de pipă, tutun de mestecat, tutun de prizat, kretek; snus; înlocuitori de tutun (cu excepția celor pentru uz medical); articole pentru fumători, inclusiv foițe și tuburi pentru țigarete, filtre pentru țigarete, recipiente de tutun, tabachere pentru țigarete și scrumiere pentru fumători, pipe, dispozitive de buzunar pentru rularea țigaretelor, brichete pentru fumători; chibrituri; bețe de tutun, produse din tutun pentru a fi încălzite, dispozitive electronice și părți ale acestora pentru încălzirea țigaretelor sau a tutunului pentru eliberarea de aerosoli care conțin nicotină pentru inhalare; soluții de nicotină lichidă pentru utilizare în țigări electronice; dispozitive electronice de fumat; țigări electronice; țigări electronice folosite ca înlocuitori ai țigărilor tradiționale; dispozitive electronice pentru inhalarea aerosolilor care conțin nicotină; dispozitive de vaporizare orale pentru fumători, produse din tutun și înlocuitori de tutun; articole pentru țigări electronice destinate fumătorilor; piese și accesorii pentru produsele sus-menționate incluse în clasa 34; stingătoare pentru țigarete și țigări de foi încălzite, precum și pentru bețe de tutun încălzite; huse pentru țigări electronice reîncărcabile.

fi încălzite, dispozitive electronice și părți ale acestora pentru încălzirea țigaretelor sau a tutunului pentru eliberarea de aerosoli care conțin nicotină pentru inhalare; soluții de nicotină lichidă pentru utilizare în țigări electronice; dispozitive electronice de fumat; țigări electronice; țigări electronice folosite ca înlocuitori ai țigărilor tradiționale; dispozitive electronice pentru inhalarea aerosolilor care conțin nicotină; dispozitive de vaporizare orale pentru fumători, produse din tutun și înlocuitori de tutun; articole pentru țigări electronice destinate fumătorilor; piese și accesorii pentru produsele sus-menționate incluse în clasa 34; stingătoare pentru țigarete și țigări de foi încălzite, precum și pentru bețe de tutun încălzite; huse pentru țigări electronice reîncărcabile.

---

(210) **049264**  
 (220) 2021.12.02  
 (730) **Philip Morris Products S.A., CH**  
 Quai Jeanrenaud 3, 2000 Neuchâtel, Elveția  
 (540)

---

(210) **049263**  
 (220) 2021.12.02  
 (730) **Philip Morris Products S.A., CH**  
 Quai Jeanrenaud 3, 2000 Neuchâtel, Elveția  
 (540)

## TROPICAL FUSE

(511) NCL(11-2021)  
 34 - vaporizatoare cu fir pentru țigări electronice și dispozitive electronice de fumat; tutun, brut sau prelucrat; produse din tutun, inclusiv țigări de foi, țigarete, cigarillos, tutun pentru rularea propriilor țigarete, tutun de pipă, tutun de mestecat, tutun de prizat, kretek; snus; înlocuitori de tutun (cu excepția celor pentru uz medical); articole pentru fumători, inclusiv foițe și tuburi pentru țigarete, filtre pentru țigarete, recipiente de tutun, tabachere pentru țigarete și scrumiere pentru fumători, pipe, dispozitive de buzunar pentru rularea țigaretelor, brichete pentru fumători; chibrituri; bețe de tutun, produse din tutun pentru a

## SUMMER FUSE

(511) NCL(11-2021)  
 34 - vaporizatoare cu fir pentru țigări electronice și dispozitive electronice de fumat; tutun, brut sau prelucrat; produse din tutun, inclusiv țigări de foi, țigarete, cigarillos, tutun pentru rularea propriilor țigarete, tutun de pipă, tutun de mestecat, tutun de prizat, kretek; snus; înlocuitori de tutun (cu excepția celor pentru uz medical); articole pentru fumători, inclusiv foițe și tuburi pentru țigarete, filtre pentru țigarete, recipiente de tutun, tabachere pentru țigarete și scrumiere pentru fumători, pipe, dispozitive de buzunar pentru rularea țigaretelor, brichete pentru fumători; chibrituri; bețe de tutun, produse din tutun pentru a fi încălzite, dispozitive electronice și părți ale acestora pentru încălzirea țigaretelor sau a tutunului pentru eliberarea de aerosoli care conțin nicotină pentru inhalare; soluții de nicotină lichidă pentru utilizare în țigări electronice; dispozitive electronice de fumat; țigări electronice; țigări electronice folosite ca înlocuitori ai țigărilor tradiționale; dispozitive electronice pentru inhalarea aerosolilor care conțin nicotină; dispozitive de vaporizare

orale pentru fumători, produse din tutun și înlocuitori de tutun; articole pentru țigări electronice destinate fumătorilor; piese și accesorii pentru produsele sus-menționate incluse în clasa 34; stingătoare pentru țigarete și țigări de foi încălzite, precum și pentru bețe de tutun încălzite; huse pentru țigări electronice reîncărcabile.

(210) **049265**  
 (220) 2021.12.02  
 (730) **Philip Morris Products S.A., CH**  
 Quai Jeanrenaud 3, 2000 Neuchâtel, Elveția  
 (540)

## PURPLE FUSE

(511) NCL(11-2021)  
 34 - vaporizatoare cu fir pentru țigări electronice și dispozitive electronice de fumat; tutun, brut sau prelucrat; produse din tutun, inclusiv țigări de foi, țigarete, cigarillos, tutun pentru rularea propriilor țigarete, tutun de pipă, tutun de mestecat, tutun de prizat, kretek; snus; înlocuitori de tutun (cu excepția celor pentru uz medical); articole pentru fumători, inclusiv foite și tuburi pentru țigarete, filtre pentru țigarete, recipiente de tutun, tabachere pentru țigarete și scrumiere pentru fumători, pipe, dispozitive de buzunar pentru rularea țigaretelor, brichete pentru fumători; chibrituri; bețe de tutun, produse din tutun pentru a fi încălzite, dispozitive electronice și părți ale acestora pentru încălzirea țigaretelor sau a tutunului pentru eliberarea de aerosoli care conțin nicotină pentru inhalare; soluții de nicotină lichidă pentru utilizare în țigări electronice; dispozitive electronice de fumat; țigări electronice; țigări electronice folosite ca înlocuitori ai țigărilor tradiționale; dispozitive electronice pentru inhalarea aerosolilor care conțin nicotină; dispozitive de vaporizare orale pentru fumători, produse din tutun și înlocuitori de tutun; articole pentru țigări electronice destinate fumătorilor; piese și accesorii pentru produsele sus-menționate incluse în clasa 34; stingătoare pentru țigarete și țigări de foi încălzite, precum și pentru bețe de tutun încălzite; huse pentru țigări electronice reîncărcabile.

(210) **049266**  
 (220) 2021.11.30  
 (730) **BALKAN PHARMACEUTICALS S.R.L., societate comercială, MD**  
 Str. Industrială nr. 7A, MD-2091,  
 Sîngera, Chișinău, Republica Moldova  
 (540)

## ATROFORT

(511) NCL(11-2021)  
 05 - suplimente alimentare.

(210) **049267**  
 (220) 2021.11.30  
 (730) **BALKAN PHARMACEUTICALS S.R.L., societate comercială, MD**  
 Str. Industrială nr. 7A, MD-2091,  
 Sîngera, Chișinău, Republica Moldova  
 (540)

## LUSTON

(511) NCL(11-2021)  
 05 - suplimente alimentare.

(210) **049268**  
 (220) 2021.12.01  
 (730) **BALKAN PHARMACEUTICALS S.R.L., societate comercială, MD**  
 Str. Industrială nr. 7A, MD-2091,  
 Sîngera, Chișinău, Republica Moldova  
 (540)

## TRIBULL

(511) NCL(11-2021)  
 05 - suplimente alimentare.

(210) **049269**  
 (220) 2021.12.02  
 (730) **BOZIANU Andrei, MD**  
 Str. Pietrarilor nr. 30, MD-2081,  
 Bubuieci, Chișinău, Republica Moldova  
 (540)



(591) Culori revendicate: galben, negru, alb.  
 (511) NCL(11-2021)  
 01 - produse chimice pentru utilizare în industrie, științe, fotografie, agricultură, horticultură și silvicultură; rășini artificiale în stare brută, materiale plastice în stare brută; compoziții extincatoare și de prevenire a incendiilor; preparate pentru călirea și sudura metalelor; materiale pentru tăbăcirea pieilor de animale; adezivi pentru utilizare în industrie; chituri și alte paste de umplutură; compost, îngrășă-minte, fertilizanți; preparate biologice pentru utilizare în industrie și științe;  
 02 - vopsele, finisuri, lacuri; substanțe de protecție contra ruginii și contra deteriorării lemnului; materiale colorante; coloranți; cerneluri pentru imprimare, marcare și gravare; rășini naturale în stare brută; metale sub formă de folie și pulbere utilizate în pictură, decorare, imprimare și artă;  
 17 - cauciuc, gutapercă, gumă, azbest, mică și înlocuitori ai acestora neprelucrate și semi-prelucrate; materiale plastice și rășini extrudate destinate utilizării în producție; materiale de călăfătuire, etanșare și izolare; conducte, tuburi și furtunuri flexibile nemetalice;  
 19 - materiale de construcție nemetalice; conduc-te rigide nemetalice pentru construcție; as-

falt, smoală, gudron și bitum; construcții tran-sportabile nemetalice; monumente nemetali-ce;

35 - publicitate; managementul, organizarea și administrarea afacerilor comerciale; lucrări de birou;  
 37 - servicii de construcții; servicii de instalare și reparații; extracții miniere, forare de petrol și gaze.  
 (531) CFE(8) 07.15.20; 26.03.02; 26.11.08; 26.13.25; 27.05.09; 29.01.13.

(210) **049271**  
 (220) 2021.12.03  
 (730) **CITYTERM S.R.L., MD**  
 Str. Mihai Eminescu nr. 49,  
 MD-2019, Chișinău, Republica Moldova  
 (540)



(591) Culori revendicate: albastru, negru.  
 (511) NCL(11-2021)  
 37 - servicii de construcții; servicii de instalare și reparații; extracții miniere, forare de petrol și gaze.  
 (531) CFE(8) 07.01.08; 07.01.12; 07.01.24; 07.01.25; 07.03.02; 07.03.11; 27.05.11; 29.01.12.

(210) **049272**  
 (220) 2021.11.24  
 (730) **DIACONU Sergiu, MD**  
 Bd. Mircea cel Bătrîn nr. 13/1, ap. 37,  
 MD-2044, Chișinău, Republica Moldova  
 (540)

## DRESSWELL

(511) NCL(11-2021)  
 35 - servicii on-line de tranzacționare, și anume servicii de operare on-line pe piețe pentru

vânzătorii și cumpărătorii de produse și servicii; servicii on-line de tranzacționare în care vânzătorii afișează produsele sau serviciile care urmează să fie oferite spre vânzare, achiziționare sau spre licitare prin intermediul Internetului, în scopul facilitării vânzării de produse și servicii de către terți prin intermediul unei rețele de calculatoare; oferire de răspuns evaluativ și evaluări de produse și servicii oferite de vânzători, evaluarea valorii și a prețurilor produselor și serviciilor oferite de vânzători, serviciilor de performanță a cumpărătorilor și vânzătorilor, serviciilor de livrare, precum și experiența globală de tranzacționare în legătură cu acestea; oferirea unui ghid de căutare de publicitate on-line care oferă produse și servicii ale vânzătorilor; oferirea unei baze de date de căutare on-line de evaluare pentru cumpărători și vânzători; publicitate; gestiunea afacerilor comerciale; administrare comercială; lucrări de birou; servicii de comercializare pentru terți prestate de supermarketuri, hipermarketuri, buticuri, magazine, gherete, chioșcuri și tarabe.

(210) **049273**

(220) 2021.12.03

(730) **Great Wall Motor Company Limited, CN**  
2266 Chaoyang South Street, Baoding, Hebei 071000, China

(540)



(511) NCL(11-2021)

12 - vehicule de locomoție terestră, aeriană, navală și pe calea ferată; mașini; automobile; autorulote; vehicule electrice; motoare pentru automobile; motoare pentru vehicule terestre; cutii de viteze pentru vehicule terestre; caroserii pentru automobile; șasiuri pentru automobile; roți de automobile; pneuri pentru autovehicule; tapițerii pentru vehicule; airbaguri (dispozitive de protecție pentru automobile); parașocuri pentru automobile; roți libere pentru vehicule terestre; ambreiaje pentru vehicule terestre; frâne pentru vehicu-

le; capote de motoare pentru vehicule; parbrize; retrovizoare; amortizoare pentru automobile; portiere de vehicule; hamuri de siguranță pentru scaune de vehicule; volane pentru vehicule; geamuri de vehicule; huse pentru roata de rezervă; mașini fără conducător (mașini autonome); scări pentru vehicule; parasolare (storuri) pentru automobile;

35 - agenții de import-export; promovarea vânzărilor pentru terți; servicii de aprovizionare pentru terți (achiziții de bunuri și servicii pentru alte întreprinderi); marketing; publicitate; furnizarea unei piețe on-line pentru cumpărătorii și vânzătorii de bunuri și servicii; consultanță în managementul și organizarea afacerilor; prezentarea produselor prin toate mijloacele de comunicare pentru vânzarea cu amănuntul;

37 - stații de service (alimentare cu carburant și întreținere); întreținerea și reparația vehiculelor cu motor; întreținerea automobilelor; tratamente preventive contra ruginii, pentru vehicule; servicii de depanare pentru vehicule; gresarea vehiculelor; curățarea vehiculelor; spălarea vehiculelor; șlefuirea vehiculelor; lucrări de lăcuire; instalare, întreținere și reparații de mașinărie; tratamente contra ruginii; reșaparea pneurilor; reparația pneurilor; echilibrare anvelope.

(531) CFE(8) 18.01.21; 26.04.04; 26.04.18; 27.05.11.

(210) **049274**

(220) 2021.12.03

(730) **BUCICOV Ivan, MD**  
Str. Ginta Latină nr. 9/3, ap. 59,  
MD-2044, Chișinău, Republica Moldova

(540)



(511) NCL(11-2021)

44 - servicii medicale; servicii veterinare; servicii de igienă și de îngrijire a frumuseții pentru oameni sau animale; servicii de agricultură, acvacultură, horticultură și silvicultură.



(531) CFE(8) 02.03.02; 02.03.16; 02.03.17;  
02.03.23; 05.05.16; 05.05.21; 26.11.08;  
27.05.11.

(210) **049275**  
(220) 2021.12.03  
(730) **MOLDINDCONBANK S.A., bancă comercială, MD**  
Str. Armenească nr. 38,  
MD-2012, Chișinău, Republica Moldova  
(540)



(526) Elementele mărcii asupra cărora solicitantul declară că renunță la invocarea oricărui drept exclusiv: „Card”, cu excepția executării grafice deosebite.  
(591) Culori revendicate: alb, roz-pal, turcoaz.  
(511) NCL(11-2021)  
35 - publicitate; managementul, organizarea și administrarea afacerilor comerciale; lucrări de birou;  
36 - servicii financiare, monetare și bancare; servicii de asigurări; afaceri imobiliare.  
(531) CFE(8) 25.12.03; 27.05.13; 29.01.13.

(210) **049276**  
(220) 2021.12.03  
(730) **MOLDINDCONBANK S.A., bancă comercială, MD**  
Str. Armenească nr. 38,  
MD-2012, Chișinău, Republica Moldova

(540)

## Pudra Card

(511) NCL(11-2021)  
35 - publicitate; managementul, organizarea și administrarea afacerilor comerciale; lucrări de birou;  
36 - servicii financiare, monetare și bancare; servicii de asigurări; afaceri imobiliare.

(210) **049277**  
(220) 2021.12.07  
(730) **CASA MEDIA CORP S.R.L., MD**  
Str. Ghiocelilor nr. 1,  
MD-2008, Chișinău, Republica Moldova  
(540)

## Sport 7777

(526) Elementele mărcii asupra cărora solicitantul declară că renunță la invocarea oricărui drept exclusiv: „Sport”.  
(511) NCL(11-2021)  
35 - publicitate; managementul, organizarea și administrarea afacerilor comerciale; lucrări de birou;  
38 - servicii de telecomunicații;  
41 - educație; instruire; divertisment; activități sportive și culturale.

(210) **049278**  
(220) 2021.12.03  
(730) **AGACHI Dorina, MD**  
Str. Sprîncenoaia 3G, ap. 429,  
MD-2028, Chișinău, Republica Moldova  
(540)

**DoctorulMeu**   
*Clinica familiei tale*

- (526) Elementele mărcii asupra cărora solicitantul declară că renunță la invocarea oricărui drept exclusiv: „Doctorul”, „Clinica”, „familiei”, „tale”, cu excepția executării grafice deosebite.
- (591) Culori revendicate: albastru de diferite nuanțe, roșu de diferite nuanțe, mov-deschis.
- (511) NCL(11-2021)  
44 - servicii medicale; servicii veterinare; servicii de igienă și de îngrijire a frumuseții pentru oameni sau animale.
- (531) CFE(8) 02.01.23; 02.03.23; 02.09.01; 02.09.15; 27.05.09; 29.01.13.

- (210) **049279**  
(220) 2021.12.06  
(730) **Le Bridge Corporation Limited S.R.L., întreprindere cu capital străin, MD**  
Str. Varnița nr. 6,  
MD-2023, Chișinău, Republica Moldova



- (511) NCL(11-2021)  
34 - tutun și înlocuitori de tutun; țigări și țigarete; țigarete electronice și vaporizatoare orale pentru fumători; articole pentru fumători; chibrituri.
- (531) CFE(8) 01.17.16; 09.01.07; 15.07.07; 18.04.02; 27.05.11.

- (210) **049280**  
(220) 2021.12.06  
(730) **L.G. DOLCERIA S.R.L., MD**  
Str. Arhanghelul Milhail nr. 36/1, ap.(of.) 16,  
MD-2005, Chișinău, Republica Moldova

(540)



- (511) NCL(11-2021)  
30 - cafea, ceai, cacao și înlocuitori de cafea; orez, paste făinoase și tăiței; tapioca și sago; făină și preparate din cereale; pâine, produse de patiserie și cofetărie; ciocolată; înghețată, șerburi și alte tipuri de gheață comestibilă; zahăr, miere, sirop de melasă; drojdie, praf de copt; sare; mirodenii, condimente, zarzavaturi conservate; oțet, sosuri și alte preparate de condimentare; gheață (apă înghețată);
- 43 - servicii de alimentație publică; servicii de cazare temporară.
- (531) CFE(8) 05.07.02; 05.07.03; 24.03.07; 24.03.14; 27.01.12; 27.05.21.

- (210) **049281**  
(220) 2021.12.06  
(730) **BESCHIERU Daria, MD**  
Str. Nicolae Milescu Spătarul nr. 23, ap. 79,  
MD-2075, Chișinău, Republica Moldova
- (540)

## COLIER

- (511) NCL(11-2021)  
33 - băuturi alcoolice, cu excepția berii; preparate alcoolice pentru fabricarea băuturilor.

(210) **049282**  
 (220) 2021.12.06  
 (730) **ALIVALDA S.R.L., MD**  
 Str. acad. Sergiu Rădăuțanu nr. 3, ap.(of.)  
 49,  
 MD-2014, Chișinău, Republica Moldova  
 (540)



(591) Culori revendicate: roșu.  
 (511) NCL(11-2021)  
 12 - vehicule; aparate de locomoție terestră, aeriană sau navală;  
 19 - materiale de construcție nemetalice; conducte rigide nemetalice pentru construcție; asfalt, smoală, gudron și bitum; construcții transportabile nemetalice; monumente nemetalice;  
 37 - servicii de construcții; servicii de instalare și reparații; extracții miniere, forare de petrol și gaze.  
 (531) CFE(8) 24.01.15; 26.03.06; 26.03.18; 27.05.01; 27.05.21; 29.01.01.

(210) **049285**  
 (220) 2021.12.06  
 (730) **KOTLEAROV Alexandr, MD**  
 Bd. Ștefan cel Mare și Sfânt nr. 6, ap. 82,  
 MD-2001, Chișinău, Republica Moldova

(540)

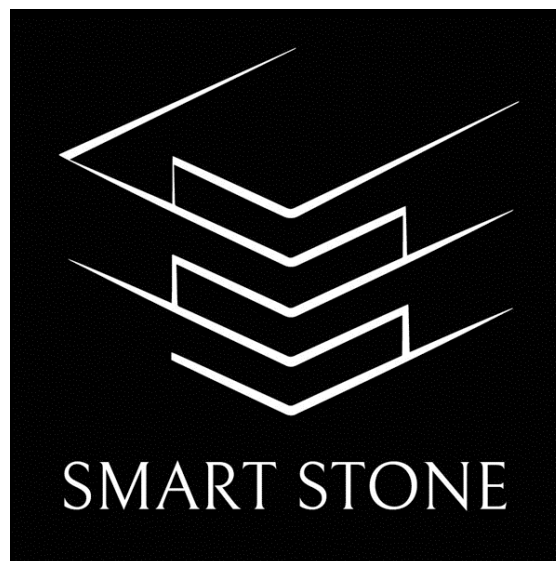

(511) NCL(11-2021)  
 19 - materiale de construcție nemetalice; conducte rigide nemetalice pentru construcție; asfalt, smoală, gudron și bitum; construcții transportabile nemetalice; monumente nemetalice;  
 35 - publicitate; managementul, organizarea și administrarea afacerilor comerciale; lucrări de birou.  
 (531) CFE(8) 07.15.01; 07.15.09; 07.15.20; 26.03.23; 26.11.13; 27.05.24.

(210) **049286**  
 (220) 2021.12.06  
 (730) **Shenzhen City Heng Zhi He Technology Co. Ltd, CN**  
 4F4006, Shenzhou computer building, Madame Curie Avenue, wankecheng community, Bantian street, Longgang District, Shenzhen, China

(540)



- (511) NCL(11-2021)  
 12 - mopitudini; trotinete (vehicule); biciclete; scutere pentru persoane cu mobilitate redusă; biciclete electrice; scutere autobalansabile; vehicule electrice.  
 (531) CFE(8) 04.03.01; 04.03.03; 04.03.20; 04.05.11; 04.05.15; 26.13.25.

- 
- (210) **049287**  
 (220) 2021.12.07  
 (730) **MONSATO S.A., MD**  
 Str. N. Zelinski nr. 36/8, ap. 23,  
 MD-2038, Chișinău, Republica Moldova  
 (540)

## Data2B

- (511) NCL(11-2021)  
 35 - publicitate; managementul, organizarea și administrarea afacerilor comerciale; lucrări de birou;  
 36 - servicii financiare, monetare și bancare; servicii de asigurări; afaceri imobiliare;  
 42 - servicii științifice și tehnologice, precum și servicii de cercetare și de creație, referitoare la acestea; servicii de analiză, servicii de cercetare industrială și design industrial; servicii de control al calității și de autentificare; crearea și dezvoltarea hardware și software de calculator.

- 
- (210) **049289**  
 (220) 2021.12.02  
 (730) **EVVA PARTNERS S.R.L., MD**  
 Str. Nicolae Milescu Spătarul nr. 9/2, ap. 75,  
 MD-2044, Chișinău, Republica Moldova  
 (540)



- (511) NCL(11-2021)  
 36 - servicii financiare, monetare și bancare; servicii de asigurări; afaceri imobiliare.  
 (531) CFE(8) 07.01.08; 07.01.12; 07.01.24; 26.11.07; 26.11.08; 26.03.23; 27.05.10.

- 
- (210) **049292**  
 (220) 2021.12.03  
 (730) **BUNESCU Eugeniu, MD**  
 Str. Gherman Pîntea nr. 62,  
 MD-2045, Chișinău, Republica Moldova  
 (540)

## NovaPorta

- (511) NCL(11-2021)  
 06 - metale comune și aliajele lor; minereuri; materiale metalice pentru edificare și construcții; construcții transportabile metalice; cabluri și fire metalice neelectrice; produse de feronerie metalică; containere metalice pentru depozitare sau transport; seifuri;  
 19 - materiale de construcție nemetalice; conducte rigide nemetalice pentru construcție; asfalt, smoală, gudron și bitum; construcții transportabile nemetalice; monumente nemetalice;  
 35 - servicii on-line de tranzacționare, și anume servicii de operare on-line pe piețe pentru vânzătorii și cumpărătorii de produse și servicii; servicii on-line de tranzacționare în care vânzătorii afișează produsele sau serviciile care urmează să fie oferite spre vânzare, achiziționare sau spre licitare prin intermediul Internetului, în scopul facilitării vânzării de produse și servicii de către terți prin intermediul unei rețele de calculatoare; oferire de răspuns evaluativ și evaluări de produse și servicii oferite de vânzători, evaluarea valorii și a prețurilor produselor și serviciilor oferite de vânzători, serviciilor de performanță a cumpărătorilor și vânzătorilor, serviciilor de livrare, precum și experiența globală de tranzacționare în legătură cu acestea; oferirea unui ghid de căutare de publicitate on-line care oferă produse și servicii ale vânzătorilor; oferirea unei baze de date de căutare on-line de evaluare pentru cumpărători și vânzători; publicitate; gestiunea afacerilor comerciale; administrare comercială; lucrări de birou;

- servicii de comercializare pentru terți prestate de supermarketuri, hipermarketuri, buticuri, magazine, gherete, chioșcuri și tarabe;
- 37 - servicii de construcții; servicii de instalare și reparații; extracții miniere, forare de petrol și gaze.

- (210) **049293**  
 (220) 2021.12.06  
 (730) **FLOAREA SOARELUI S.A., MD**  
 Str. 31 August nr. 6,  
 MD-3100, Bălți, Republica Moldova  
 (540)

### EcoBRICO natural din al nostru câmp floral!

- (511) NCL(11-2021)  
 04 - uleiuri și grăsimi industriale; ceară; lubrifianți; produse pentru absorbția, umezirea și compactarea pulberilor; combustibili și substanțe pentru iluminat; lumânări și fitiluri pentru iluminat;
- 35 - publicitate; managementul, organizarea și administrarea afacerilor comerciale; lucrări de birou.

- (210) **049294**  
 (220) 2021.12.06  
 (730) **CUSTOMAGIC S.R.L., firma, MD**  
 Str. Alexei Șciusev nr. 111,  
 MD-2004, Chișinău, Republica Moldova  
 (540)

**MORSEL**<sup>TM</sup>  
 PREMIUM FOODS

- (511) NCL(11-2021)  
 29 - carne, pește, păsări și vânat; extracte din carne; fructe și legume conservate, congelate, uscate și fierte; jeleuri, dulceturi, compoturi; ouă; lapte, brânzeturi, unt, iaurt și alte produse lactate; uleiuri și grăsimi de uz alimentar;

- 30 - cafea, ceai, cacao și înlocuitori de cafea; orez, paste făinoase și tăiței; tapioca și sago; făină și preparate din cereale; pâine, produse de patiserie și cofetărie; ciocolată; înghețată, șerburi și alte tipuri de gheață comestibilă; zahăr, miere, sirop de melasă; drojdie, praf de copt; sare; mirodenii, condimente, zarzavaturi conservate; oțet, sosuri și alte preparate de condimentare; gheață (apă înghețată);
- 35 - publicitate; managementul, organizarea și administrarea afacerilor comerciale; lucrări de birou;
- 43 - servicii de alimentație publică; servicii de cazare temporară.
- (531) CFE(8) 27.01.12; 27.05.10.

- (210) **049295**  
 (220) 2021.12.07  
 (730) **FMC Corporation, US**  
 2929 Walnut Street, Philadelphia, Pennsylvania 19104, Statele Unite ale Americii  
**FMC Agro Singapore Pte. Ltd., SG**  
 10 Marina Boulevard, #40-01, Marina Bay Financial Centre, Singapore 018983, Singapore  
 (540)

## EXIREL

- (511) NCL(11-2021)  
 05 - pesticide; insecticide de uz agricol.

- (210) **049296**  
 (220) 2021.12.07  
 (730) **KURARAY CO., LTD., JP**  
 1621, Sakazu, Kurashiki City, Okayama Prefecture, Japonia  
 (540)

## PEARL SURFACE

- (511) NCL(11-2021)  
 05 - abrazivi de uz dentar; materiale compozite dentare; porțelan pentru proteze dentare.

(210) **049297**  
 (220) 2021.12.07  
 (730) **KURARAY CO., LTD., JP**  
 1621, Sakazu, Kurashiki City, Okayama Prefecture, Japonia  
 (540)

*Pearl  
Surface*

(511) NCL(11-2021)  
 05 - abrazivi de uz dentar; materiale compozite dentare; porțelan pentru proteze dentare.  
 (531) CFE(8) 01.01.02; 01.01.09; 27.05.19.

(210) **049298**  
 (220) 2021.12.08  
 (730) **Biosidus S.A., AR**  
 Constitución 4234, Buenos Aires, Argentina  
 (540)

**NEUTROMAX**

(511) NCL(11-2021)  
 05 - preparate farmaceutice pentru utilizare în hematologie.

(210) **049299**  
 (220) 2021.12.08  
 (730) **BEȘLEAGA Vera, MD**  
 Str. Nicolae Milescu Spătarul nr. 6, ap. 73,  
 MD-2075, Chișinău, Republica Moldova

(540)

**LINA**

(511) NCL(11-2021)  
 08 - scule și instrumente acționate manual; cuțite, furculițe și linguri; arme albe, cu excepția armelor de foc; aparate de ras;  
 35 - publicitate; managementul, organizarea și administrarea afacerilor comerciale; lucrări de birou.

(210) **049300**  
 (220) 2021.12.07  
 (730) **GOLIMP-ART S.R.L., MD**  
 Str. Mihail Sadoveanu nr. 42/6,  
 MD-2075, Chișinău, Republica Moldova  
 (540)

**P**  **RT** THE MALL

(511) NCL(11-2021)  
 03 - cosmetice și produse de toaletă nemedicinale; produse nemedicinale pentru îngrijirea dinților; articole de parfumerie, uleiuri esențiale; preparate pentru albit și alte substanțe pentru spălat; preparate pentru curățare, lustruire, degresare și șlefuire;  
 04 - uleiuri și grăsimi industriale; ceară; lubrifianți; produse pentru absorbția, umezirea și compactarea pulberilor; combustibili și substanțe pentru iluminat; lumânări și fitiluri pentru iluminat;  
 05 - produse farmaceutice, medicale și de uz veterinar; produse igienice de uz medical; substanțe și alimente dietetice de uz medical sau veterinar, alimente pentru sugari; suplimente dietetice pentru oameni și animale; plasturi, materiale pentru pansamente; materiale pentru plombarea dinților, ceară dentară; dezinfectante; produse pentru distrugerea animalelor dăunătoare; fungicide, erbicide;  
 09 - aparate și instrumente științifice, de cercetare, de navigare, geodezice, fotografice, cinematografice, audiovizuale, optice, de cântărire, de măsurare, de semnalizare, de detectare, de testare, de inspectare, de salvare

- și didactice; aparate și instrumente pentru conducerea, comutarea, transformarea, acumularea, reglarea sau controlul distribuției sau utilizării energiei electrice; aparate și instrumente pentru înregistrarea, transmiterea, reproducerea sau prelucrarea sunetului, imaginilor sau a datelor; suporturi digitale înregistrate și descărcabile, software de calculatoare, suporturi digitale sau analogice goale de înregistrare și de stocare; mecanisme pentru aparate cu preplată; mașini înregistratoare de încasat, dispozitive de calcul; calculatoare și dispozitive periferice pentru calculatoare; costume de scafandru; măști pentru scafandri, tampoane de urechi pentru scafandri, cleme nazale pentru scafandri și înotători, mănuși de scafandru, aparate de respirat sub apă pentru înot subacvatic; extinctoare;
- 14 - metale prețioase și aliajele lor; giuvaiergerie, bijuterii, pietre prețioase și semiprețioase; ceasornicărie și instrumente pentru măsurarea timpului;
- 16 - hârtie și carton; produse de imprimărie; articole pentru legătorie; fotografii; articole de papetărie și de birou, cu excepția mobilei; adezivi pentru papetărie sau menaj; materiale pentru pictură și pentru artiști; pensule; materiale didactice și de instruire; folii, pelicule și pungi din plastic pentru ambalare și împachetare; caractere și clișee tipografice;
- 18 - piele și imitații de piele; piei de animale; genți de voiaj și de transport; umbrele și umbrele de soare; bastoane; bice și articole de șelărie; zgărzi, lese și îmbrăcăminte pentru animale;
- 20 - mobilier, oglinzi, rame; containere nemetalice pentru depozitare sau transport; oase, coarne, fanoane de balenă sau sedef prelucrate sau semiprelucrate; scoici; spumă de mare; chihlimbar galben;
- 21 - ustensile și recipiente de menaj sau de bucătărie; vase de bucătărie și articole de masă, cu excepția cuțitelor, furculițelor și lingurilor; piepteni și bureți; perii, cu excepția pensulelor; materiale pentru perii; articole pentru curățare; sticlă brută sau semiprelucrată, cu excepția sticlei de construcție; articole de sticlă, articole de porțelan și faianță;
- 24 - textile și înlocuitori de textile; lenjerie de uz casnic; draperii din materiale textile sau plastice;
- 25 - îmbrăcăminte, încălțăminte, articole care servesc la acoperirea capului;
- 27 - covoare, carpete, preșuri, rogojini, linoleum și alte produse pentru acoperirea podelelor; tapete murale, nu din materiale textile;
- 28 - jocuri, jucării și articole pentru joacă; aparate pentru jocuri video; articole de gimnastică și sport; decorațiuni (ornamente) pentru pomul de Crăciun;
- 29 - carne, pește, păsări și vânat; extracte din carne; fructe și legume conservate, congelate, uscate și fierte; jeleurii, dulceturi, compoturi; ouă; lapte, brânzeturi, unt, iaurt și alte produse lactate; uleiuri și grăsimi de uz alimentar;
- 30 - cafea, ceai, cacao și înlocuitori de cafea; orez, paste făinoase și tăiței; tapioca și sago; făină și preparate din cereale; pâine, produse de patiserie și cofetărie; ciocolată; înghețată, șerburi și alte tipuri de gheață comestibilă; zahăr, miere, sirop de melasă; drojdie, praf de copt; sare; mirodenii, condimente, zarzavaturi conservate; oțet, sosuri și alte preparate de condimentare; gheață (apă înghețată);
- 31 - produse agricole, de acvacultură, horticoale și forestiere brute și neprelucrate; cereale și semințe crude și neprelucrate; fructe și legume proaspete, ierburi proaspete; plante și flori naturale; bulbi, răsaduri și semințe pentru plantare; animale vii; hrană și băuturi pentru animale; malț;
- 32 - bere; băuturi nealcoolice; ape minerale și gazoase; băuturi din fructe și sucuri de fructe; siropuri și alte preparate nealcoolice pentru fabricarea băuturilor;
- 33 - băuturi alcoolice, cu excepția berii; preparate alcoolice pentru fabricarea băuturilor;
- 34 - tutun și înlocuitori de tutun; țigări și țigarete; țigarete electronice și vaporizatoare orale pentru fumători; articole pentru fumători; chibrituri;
- 35 - publicitate; managementul, organizarea și administrarea afacerilor comerciale; lucrări de birou;
- 36 - servicii financiare, monetare și bancare; servicii de asigurări; afaceri imobiliare;
- 41 - educație; instruire; divertisment; activități sportive și culturale;
- 43 - servicii de alimentație publică; servicii de cazare temporară;
- 44 - servicii medicale; servicii veterinare; servicii de igienă și de îngrijire a frumuseții pentru oameni sau animale; servicii de agricultură, acvacultură, horticultură și silvicultură.
- (531) CFE(8) 01.15.23; 03.09.18; 26.01.03; 26.01.05; 27.01.06; 27.05.08.

(210) **049301**  
 (220) 2021.12.10  
 (730) **MAJOR-AUTO S.R.L., societate comercia-  
 lă, MD**  
 Str. Pervomaiskaia nr. 65,  
 MD-7401, Taraclia, Republica Moldova  
 (540)

## AVILAT

(511) NCL(11-2021)  
 29 - carne, pește, păsări și vânat; extracte din carne; fructe și legume conservate, congelate, uscate și fierte; jeleuri, dulcețuri, compoturi; ouă; lapte, brânzeturi, unt, iaurt și alte produse lactate; uleiuri și grăsimi de uz alimentar;  
 35 - publicitate; managementul, organizarea și administrarea afacerilor comerciale; lucrări de birou.

(210) **049306**  
 (220) 2021.12.09  
 (730) **Kimberly-Clark Worldwide, Inc., US**  
 Neenah, WI 54956, Statele Unite ale Americii  
 (540)

## AIR POCKET

(511) NCL(11-2021)  
 16 - hârtie igienică.

(210) **049307**  
 (220) 2021.12.09  
 (730) **Zagrebačka Pivovara d.o.o., HR**  
 Ilica 224, Zagreb 10000, Croația  
 (540)



(591) Culori revendicate: albastru-deschis, albastru-închis, alb.  
 (511) NCL(11-2021)  
 32 - băuturi nealcoolice; băuturi izotonice; băuturi izotonice nealcoolice.  
 (531) CFE(8) 04.02.11; 04.02.20; 05.07.02; 05.07.03; 09.01.07; 09.01.08; 27.03.15; 27.05.08; 29.01.13.

(210) **049308**  
 (220) 2021.12.09  
 (730) **IASIG ONLINE S.R.L., MD**  
 Str. Albișoara nr. 42,  
 MD-2005, Chișinău, Republica Moldova  
 (540)

## IASIG

(511) NCL(11-2021)  
 36 - servicii financiare, monetare și bancare; servicii de asigurări; afaceri imobiliare.

(210) **049309**  
 (220) 2021.12.09  
 (730) **CORDONEANU Vicolin, MD**  
 Str. Vlad Țepeș nr. 30,  
 MD-2028, Chișinău, Republica Moldova  
 (540)

## iWash

(511) NCL(11-2021)  
 37 - servicii de construcții; servicii de instalare și reparații; extracții miniere, forare de petrol și gaze.

(210) **049310**  
 (220) 2021.12.09  
 (730) **RENAULT s.a.s., FR**  
 92100 Boulogne-Billancourt, Franța  
 (540)

## CINETIC



(511) NCL(11-2021)

12 - vehicule, aparate de locomoție terestră, autovehicule, piesele lor componente, și anume amortizoare de suspensie pentru vehicule; amortizoare pentru automobile; tetiere pentru vehicule; arbori de transmisie pentru vehicule terestre; cutii de viteze pentru vehiculele terestre; capote de vehicule; capote de motoare pentru vehicule; carcase pentru motoare de vehicule; caroserii pentru automobile; hamuri de siguranță pentru scaune de vehicule; șasiuri pentru automobile; circuite hidraulice pentru vehicule; discuri de frână pentru vehicule; ambreiaje pentru vehicule terestre; jante; ștergătoare de parbriz; frâne pentru vehicule; jante de roți pentru vehicule; scări pentru vehicule; motoare pentru vehicule terestre; parbrize; parașocuri pentru automobile; pneuri; portbagaje pentru vehicule; portiere pentru vehicule; roți de vehicule; retrovizoare; scaune de vehicule; geamuri de vehicule; volane pentru vehicule; prelate pentru vehicule.

retrovizoare; scaune de vehicule; geamuri de vehicule; volane pentru vehicule; prelate pentru vehicule.

(210) **049312**

(220) 2021.12.09

(730) **RENAULT s.a.s., FR**

92100 Boulogne-Billancourt, Franța

(540)

## SYMBIOZ

(511) NCL(11-2021)

12 - vehicule, aparate de locomoție terestră, autovehicule, piesele lor componente, și anume amortizoare de suspensie pentru vehicule; amortizoare pentru automobile; tetiere pentru vehicule; arbori de transmisie pentru vehicule terestre; cutii de viteze pentru vehiculele terestre; capote de vehicule; capote de motoare pentru vehicule; carcase pentru motoare de vehicule; caroserii pentru automobile; hamuri de siguranță pentru scaune de vehicule; șasiuri pentru automobile; circuite hidraulice pentru vehicule; discuri de frână pentru vehicule; ambreiaje pentru vehicule terestre; jante; ștergătoare de parbriz; frâne pentru vehicule; jante de roți pentru vehicule; scări pentru vehicule; motoare pentru vehicule terestre; parbrize; parașocuri pentru automobile; pneuri; portbagaje pentru vehicule; portiere pentru vehicule; roți de vehicule; retrovizoare; scaune de vehicule; geamuri de vehicule; volane pentru vehicule; prelate pentru vehicule.

(210) **049311**

(220) 2021.12.09

(730) **RENAULT s.a.s., FR**

92100 Boulogne-Billancourt, Franța

(540)

## ARGOS

(511) NCL(11-2021)

12 - vehicule, aparate de locomoție terestră, autovehicule, piesele lor componente, și anume amortizoare de suspensie pentru vehicule; amortizoare pentru automobile; tetiere pentru vehicule; arbori de transmisie pentru vehicule terestre; cutii de viteze pentru vehiculele terestre; capote de vehicule; capote de motoare pentru vehicule; carcase pentru motoare de vehicule; caroserii pentru automobile; hamuri de siguranță pentru scaune de vehicule; șasiuri pentru automobile; circuite hidraulice pentru vehicule; discuri de frână pentru vehicule; ambreiaje pentru vehicule terestre; jante; ștergătoare de parbriz; frâne pentru vehicule; jante de roți pentru vehicule; scări pentru vehicule; motoare pentru vehicule terestre; parbrize; parașocuri pentru automobile; pneuri; portbagaje pentru vehicule; portiere pentru vehicule; roți de vehicule;

(210) **049313**

(220) 2021.12.10

(730) **DIXI MEDIA S.R.L., MD**

Str. Bucovinei nr. 9,

MD-2075, Chișinău, Republica Moldova

(540)

## EFFECT RADIO

- (511) NCL(11-2021)  
 35 - publicitate; managementul, organizarea și administrarea afacerilor comerciale; lucrări de birou;  
 38 - servicii de telecomunicații;  
 41 - educație; instruire; divertisment; activități sportive și culturale.

- 
- (210) **049314**  
 (220) 2021.12.08  
 (730) **ARMOC SOLUȚII S.R.L., MD**  
 Str. Eliade Mircea nr. 12,  
 MD-2009, Chișinău, Republica Moldova  
 (540)

## HACKTEGIC

- (511) NCL(11-2021)  
 42 - servicii științifice și tehnologice, precum și servicii de cercetare și de creație, referitoare la acestea; servicii de analiză, servicii de cercetare industrială și design industrial; servicii de control al calității și de autentificare; crearea și dezvoltarea hardware și software de calculator.

- 
- (210) **049315**  
 (220) 2021.12.09  
 (730) **PIRAMIDA-V S.A., MD**  
 Str. Calea Basarabiei nr. 38,  
 MD-2002, Chișinău, Republica Moldova  
 (540)

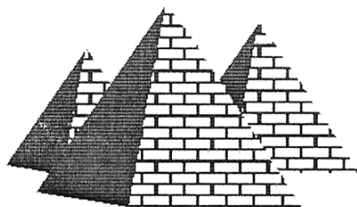

**S.A. "PIRAMIDA - V"**

- (526) Elementele mărcii asupra cărora solicitantul declară că renunță la invocarea oricărui drept exclusiv: „S.A.”, cu excepția executării grafice deosebite.  
 (511) NCL(11-2021)  
 37 - servicii de construcții; servicii de instalare și reparații; extracții miniere, forare de petrol și gaze.  
 (531) CFE(8) 07.05.01; 24.17.25; 26.15.07; 27.05.01.

- 
- (210) **049318**  
 (220) 2021.12.10  
 (730) **Philip Morris Products S.A., CH**  
 Quai Jeanrenaud 3, 2000 Neuchâtel, Elveția  
 (540)

## CHESTERFIELD TUNED

- (511) NCL(11-2021)  
 34 - tutun brut sau prelucrat; produse de tutun; țigări de foi, țigarete, cigarillos, tutun pentru rularea propriilor țigarete, tutun de pipă, tutun de mestecat, tutun de prizat, kretek; snus; înlocuitori de tutun (cu excepția celor pentru uz medical); țigarete electronice; produse din tutun pentru a fi încălzite; dispozitive electronice și părți ale acestora pentru încălzirea țigaretelor sau a tutunului în scopul eliberării aerosolilor ce conțin nicotină pentru inhalare; soluții de nicotină lichidă pentru utilizare în țigarete electronice; articole pentru fumători, foite pentru țigarete, tuburi pentru țigarete, filtre pentru țigarete, recipiente de tutun, tabachere pentru țigarete, scrumiere pentru fumători, pipe, dispozitive de buzunar pentru rularea țigaretelor, brichete pentru fumători, chibrituri.

- 
- (210) **049319**  
 (220) 2021.12.10  
 (730) **DIXI MEDIA S.R.L., MD**  
 Str. Bucovinei nr. 9,  
 MD-2075, Chișinău, Republica Moldova

(540)



(591) Culori revendicate: negru, roșu.

(511) NCL(11-2021)

35 - publicitate; managementul, organizarea și administrarea afacerilor comerciale; lucrări de birou;

38 - servicii de telecomunicații;

41 - educație; instruire; divertisment; activități sportive și culturale.

(531) CFE(8) 16.03.01; 24.17.02; 27.01.03; 27.05.17; 29.01.12.

(210) **049320**

(220) 2021.12.10

(730) **TULGARA Ana, MD**

MD-7728, Răzeni, Ialoveni, Republica Moldova

(540)



(511) NCL(11-2021)

09 - aparate și instrumente științifice, de cercetare, de navigare, geodezice, fotografice, cinematografice, audiovizuale, optice, de cântărire, de măsurare, de semnalizare, de detectare, de testare, de inspectare, de salvare și didactice; aparate și instrumente pentru conducerea, comutarea, transformarea, acumularea, reglarea sau controlul distribuției sau utilizării energiei electrice; aparate și instrumente pentru înregistrarea, transmiterea, reproducerea sau prelucrarea sunetului, imaginilor sau a datelor; suporturi digitale înregistrate și descărcabile, software de cal-

culatoare, suporturi digitale sau analogice goale de înregistrare și de stocare; mecanisme pentru aparate cu preplată; mașini înregistratoare de încasat, dispozitive de calcul; calculatoare și dispozitive periferice pentru calculatoare; costume de scafandru, măști pentru scafandri, tamponi de urechi pentru scafandri, cleme nazale pentru scafandri și înotători, mănuși de scafandru, aparate de respirat sub apă pentru înot subacvatic; extincitoare;

35 - publicitate; managementul, organizarea și administrarea afacerilor comerciale; lucrări de birou.

(531) CFE(8) 24.17.02; 24.17.04; 26.11.07; 27.05.08; 27.05.17.

(210) **049321**

(220) 2021.12.13

(730) **CORDONEAN Alexandru, MD**Str. Petru Zadnipru nr. 3, ap. 56,  
MD-2044, Chișinău, Republica Moldova

(540)

## VIA DACĂ

(511) NCL(11-2021)

41 - educație; instruire; divertisment; activități sportive și culturale.

(210) **049325**

(220) 2021.12.13

(730) **HYDROLUX-CLIMAT S.R.L, MD**Str. Suceava nr. 8, ap. 32,  
MD-3100, Bălți, Republica Moldova

(540)

## TEPLOFF

(511) NCL(11-2021)

02 - vopsele, firmisuri, lacuri; substanțe de protecție contra ruginii și contra deteriorării lemnului; materiale colorante; coloranți; cerneluri pentru imprimare, marcarea și gravare; rășini naturale în stare brută; metale sub formă de folie și pulbere utilizate în pictură, decorare, imprimare și artă;

- 11 - aparate și instalații de iluminat, de încălzire, de răcire, de producere a vaporilor, de gătit, de uscare, de ventilare, de distribuire a apei și instalații sanitare;
- 19 - materiale de construcție nemetalice; conducte rigide nemetalice pentru construcție; asfalt, smoală, gudron și bitum; construcții transportabile nemetalice; monumente nemetalice;
- 21 - ustensile și recipiente de menaj sau de bucătărie; vase de bucătărie și articole de masă, cu excepția cuțitelor, furculițelor și lingurilor; piepteni și bureți; perii, cu excepția pensulelor; materiale pentru perii; articole pentru curățare; sticlă brută sau semiprelucrată, cu excepția sticlei de construcție; articole de sticlă, articole de porțelan și faianță;
- 35 - publicitate; managementul, organizarea și administrarea afacerilor comerciale; lucrări de birou;
- 37 - servicii de construcții; servicii de instalare și reparații; extracții miniere, forare de petrol și gaze.

---

(210) **049326**

(220) 2021.12.10

(730) **VIPRIMO S.R.L., MD**

Str. Dumitru Râșcanu nr. 7, ap. 40,  
MD-2024, Chișinău, Republica Moldova

(540)

# KALIANMD

(511) NCL(11-2021)

- 34 - tutun și înlocuitori de tutun; țigări și țigarete; țigarete electronice și vaporizatoare orale pentru fumători; articole pentru fumători; chibrituri;
- 39 - transport; ambalarea și depozitarea mărfurilor.

(531) CFE(8) 27.05.17.

---

(210) **049327**

(220) 2021.12.13

(730) **Partner Center sp. z o.o., PL**

Ul. Piotrkowska 89, 90-423 Lodz, Polonia

(540)



(511) NCL(11-2021)

33 - vinuri.

(531) CFE(8) 25.01.10; 25.01.15; 25.01.25;  
26.04.04; 26.04.06; 26.04.10; 27.05.01.

---

(210) **049328**

(220) 2021.12.14

(730) **PROLED COM S.R.L., MD**

Str. Calea Orheiului nr. 87, ap. 14,  
MD-2059, Chișinău, Republica Moldova

(540)

# PROLED

(511) NCL(11-2021)

- 35 - publicitate; managementul, organizarea și administrarea afacerilor comerciale; lucrări de birou;
- 37 - servicii de construcții; servicii de instalare și reparații; extracții miniere, forare de petrol și gaze;
- 42 - servicii științifice și tehnologice, precum și servicii de cercetare și de creație, referitoare la acestea; servicii de analiză, servicii de cercetare industrială și design industrial; servicii de control al calității și de autentificare; crearea și dezvoltarea hardware și software de calculator.

- (210) **049329**  
 (220) 2021.12.07  
 (730) **KRISTEV Simion, MD**  
 Str-la Gagarina nr. 1, MD-5301,  
 Vulcănești, UTA Găgăuzia, Republica Mol-  
 dova  
 (540)

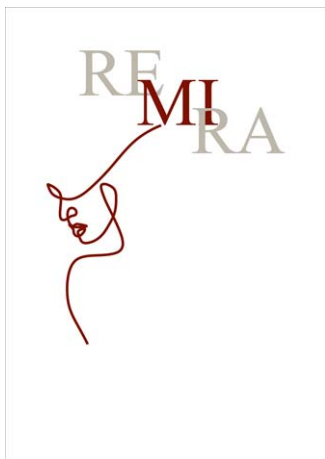

- (591) Culori revendicate: bordo, alb, gri.  
 (511) NCL(11-2021)  
 33 - băuturi alcoolice, cu excepția berii; preparate  
 alcoolice pentru fabricarea băuturilor.  
 (531) CFE(8) 02.03.01; 02.03.02; 02.03.16;  
 02.03.23; 25.01.10; 25.01.15; 26.04.14;  
 26.04.18; 27.05.19; 29.01.13.

- (210) **049330**  
 (220) 2021.12.07  
 (730) **KRISTEV Simion, MD**  
 Str-la Gagarina nr. 1, MD-5301, Vulcănești,  
 UTA Găgăuzia, Republica Moldova  
 (540)



- (591) Culori revendicate: alb, negru, roșu, bordo,  
 roz-pal.  
 (511) NCL(11-2021)  
 33 - băuturi alcoolice, cu excepția berii; preparate  
 alcoolice pentru fabricarea băuturilor.  
 (531) CFE(8) 11.03.01; 11.03.02; 11.03.20;  
 25.01.10; 25.01.15; 26.11.01; 27.05.01;  
 29.01.15.

- (210) **049331**  
 (220) 2021.12.07  
 (730) **KRISTEV Simion, MD**  
 Str-la Gagarina nr. 1, MD-5301, Vulcănești,  
 UTA Găgăuzia, Republica Moldova  
 (540)



- (511) NCL(11-2021)  
 33 - băuturi alcoolice, cu excepția berii; preparate  
 alcoolice pentru fabricarea băuturilor.  
 (531) CFE(8) 25.01.15; 25.05.03; 26.04.07;  
 26.04.18; 27.05.10; 27.05.21.

- (210) **049332**  
 (220) 2021.12.06  
 (730) **SÎRBU Ludmila, MD**  
 Str. Andrei Doga nr. 28, bloc 6, ap. 9,  
 MD-2024, Chișinău, Republica Moldova

(540)

**Wenyi**

(511) NCL(11-2021)

35 - publicitate; managementul, organizarea și administrarea afacerilor comerciale; lucrări de birou;

39 - transport; ambalarea și depozitarea mărfurilor.

(531) CFE(8) 26.11.01; 27.05.11.

(210) **049333**

(220) 2021.12.14

(730) **TALMACI Iacob, MD**Str. Alecu Russo nr. 17, MD-3733,  
Trușeni, Chișinău, Republica Moldova

(540)



(511) NCL(11-2021)

36 - servicii financiare, monetare și bancare; servicii de asigurări; afaceri imobiliare;

37 - servicii de construcții; servicii de instalare și reparații; extracții miniere, forare de petrol și gaze.

(531) CFE(8) 07.01.08; 07.01.12; 07.01.24; 27.05.11.

(210) **049335**

(220) 2021.12.15

(730) **KOMPASS MOLDOVA S.A., MD**Str. Bulgară nr. 33/1,  
MD-2001, Chișinău, Republica Moldova

(540)

**KOMPASS**

(511) NCL(11-2021)

35 - publicitate; managementul, organizarea și administrarea afacerilor comerciale; lucrări de birou;

36 - servicii financiare, monetare și bancare; servicii de asigurări; afaceri imobiliare;

42 - servicii științifice și tehnologice, precum și servicii de cercetare și de creație, referitoare la acestea; servicii de analiză, servicii de cercetare industrială și design industrial; servicii de control al calității și de autentificare; crearea și dezvoltarea hardware și software de calculator.

(210) **049336**

(220) 2021.12.15

(730) **MOȘCO Daniil, MD**Șos. Muncești nr. 176, nr. 90,  
MD-2002, Chișinău, Republica Moldova

(540)

**AMIGO**

(511) NCL(11-2021)

44 - servicii medicale; servicii veterinare; servicii de igienă și de îngrijire a frumuseții pentru oameni sau animale; servicii de agricultură, acvacultură, horticultură și silvicultură;

45 - servicii juridice; servicii de securitate pentru protecția fizică a bunurilor materiale și a persoanelor; servicii personale și sociale oferite de către terți destinate să satisfacă nevoile indivizilor.

- (210) **049337**  
 (220) 2021.12.15  
 (730) **Zongshen Industrial Group Co., Ltd., CN**  
 Chaoyouchang, Huaxizhen, Bananqu, Chongqing, China  
 (540)



- (511) NCL(11-2021)  
 12 - automobile; motociclete; triciclete electrice; vehicule electrice; triciclete motorizate; motoare cu benzină pentru vehicule terestre; motoare diesel pentru vehicule terestre; vehicule de locomoție terestră, aeriană, navală și pe calea ferată.  
 (531) CFE(8) 03.07.17; 18.01.21; 24.11.25; 26.03.23; 27.03.03; 27.05.03; 27.05.19.

- (210) **049339**  
 (220) 2021.10.04  
 (730) **Agenția de Guvernare Electronică, instituție publică, MD**  
 Str. A. Pușkin nr. 42 B,  
 MD-2012, Chișinău, Republica Moldova  
 (540)

## MobiGov

- (511) NCL(11-2021)  
 42 - servicii științifice și tehnologice, precum și servicii de cercetare și de creație, referitoare la acestea; servicii de analiză, servicii de cercetare industrială și design industrial; servicii de control al calității și de autentificare; crearea și dezvoltarea hardware și software de calculator.

- (210) **049340**  
 (220) 2021.12.13  
 (730) **OSTIA GROUP S.R.L., MD**  
 Str. Florilor nr. 63,  
 MD-4201, Ștefan Vodă, Republica Moldova  
 (540)



- (526) Elementele mărcii asupra cărora solicitantul declară că renunță la invocarea oricărui drept exclusiv: „®”, cu excepția executării grafice deosebite.  
 (511) NCL(11-2021)  
 39 - transport; ambalarea și depozitarea mărfurilor; organizarea de călătorii.  
 (531) CFE(8) 03.07.11; 03.07.16; 03.07.24; 18.05.03; 26.11.12; 26.11.21; 27.05.10.

- (210) **049341**  
 (220) 2021.12.14  
 (730) **BALABAN INTRAVEST S.R.L., societate comercială, MD**  
 MD-5024, Gura Căinarului, Florești, Republica Moldova  
 (540)

## FLAMINGO

- (511) NCL(11-2021)  
 30 - cafea, ceai, cacao și înlocuitori de cafea; orez, paste făinoase și tăiței; tapioca și sago; ciocolată; înghețată, șerbeturi și alte tipuri de gheață comestibilă; zahăr, miere, sirop de melasă; drojdie, praf de copt; sare; mirodenii, condimente, zarzavaturi conservate; oțet, sosuri și alte preparate de condimentare; gheață (apă înghețată).

- (210) **049342**  
 (220) 2021.12.14  
 (730) **BALABAN INTRAVEST S.R.L., societate comercială, MD**  
 MD-5024, Gura Căinarului, Florești, Republica Moldova

(540)

**GREEN MONKEY**

(511) NCL(11-2021)

32 - bere; băuturi nealcoolice; ape minerale și gazoase; băuturi din fructe și sucuri de fructe; siropuri și alte preparate nealcoolice pentru fabricarea băuturilor.

(210) **049343**

(220) 2021.12.14

(730) **BALABAN INTRAVEST S.R.L., societate comercială, MD**

MD-5024, Gura Căinarului, Florești, Republica Moldova

(540)

**EASY WATER**

(511) NCL(11-2021)

32 - bere; băuturi nealcoolice; ape minerale și gazoase; băuturi din fructe și sucuri de fructe; siropuri și alte preparate nealcoolice pentru fabricarea băuturilor.

(210) **049344**

(220) 2021.12.14

(730) **BALABAN INTRAVEST S.R.L., societate comercială, MD**

MD-5024, Gura Căinarului, Florești, Republica Moldova

(540)

**VIBE**

(511) NCL(11-2021)

32 - bere; băuturi nealcoolice; ape minerale și gazoase; băuturi din fructe și sucuri de fructe; siropuri și alte preparate nealcoolice pentru fabricarea băuturilor.

(210) **049345**

(220) 2021.12.14

(730) **BALABAN INTRAVEST S.R.L., societate comercială, MD**

MD-5024, Gura Căinarului, Florești, Republica Moldova

(540)

**MAX DRIVE**

(511) NCL(11-2021)

32 - bere; băuturi nealcoolice; ape minerale și gazoase; băuturi din fructe și sucuri de fructe; siropuri și alte preparate nealcoolice pentru fabricarea băuturilor.

(210) **049346**

(220) 2021.12.14

(730) **NOVAC Andrei, MD**

Str-la Suvorov nr. 9, MD-3805, Comrat, UTA Găgăuzia, Republica Moldova

(540)

**NOVAK ALEXANDER ESTATE**

(511) NCL(11-2021)

33 - băuturi alcoolice, cu excepția berii; preparate alcoolice pentru fabricarea băuturilor.

(210) **049347**

(220) 2021.12.15

(730) **LUMEA IMOBILULUI S.R.L., societate comercială, MD**

Bd. Moscova nr. 26, ap. 16, MD-2068, Chișinău, Republica Moldova

(540)

**LUMEA**

(511) NCL(11-2021)

36 - servicii financiare, monetare și bancare; servicii de asigurări; afaceri imobiliare.



(210) **049348**  
 (220) 2021.12.17  
 (730) **CIUMACOVA Natalia, MD**  
 Str. V. Badiu nr. 8, ap. 19,  
 MD-2059, Chișinău, Republica Moldova  
 (540)



accessories

(526) Elementele mărcii asupra cărora solicitantul declară că renunță la invocarea oricărui drept exclusiv: „accessories”, cu excepția executării grafice deosebite.

(511) NCL(11-2021)

- 14 - metale prețioase și aliajele lor; giuvaiergerie, bijuterii, pietre prețioase și semiprețioase; ceasornicărie și instrumente pentru măsurarea timpului;
- 18 - piele și imitații de piele; piei de animale; genți de voiaj și de transport; umbrele și umbrele de soare; bastoane; bice și articole de șelărie; zgărzi, lese și îmbrăcăminte pentru animale;
- 26 - dantele, trese și broderii, panglici și funde de mercerie; nasturi, capse și copci, ace și ace cu gămălie; flori artificiale; decorațiuni pentru păr; păr fals.

(531) CFE(8) 27.05.19; 27.05.22.

(210) **049351**  
 (220) 2021.12.17  
 (730) **BESOLOV Renat, MD**  
 Str. Miron Costin nr. 11, bloc 3, ap. 65,  
 MD-2068, Chișinău, Republica Moldova  
 (540)



**GLORESY**

- (511) NCL(11-2021)
- 09 - aparate și instrumente științifice, de cercetare, de navigare, geodezice, fotografice, cinematografice, audiovizuale, optice, de cântărire, de măsurare, de semnalizare, de detectare, de testare, de inspectare, de salvare și didactice; aparate și instrumente pentru conducerea, comutarea, transformarea, acumularea, reglarea sau controlul distribuției sau utilizării energiei electrice; aparate și instrumente pentru înregistrarea, transmiterea, reproducerea sau prelucrarea sunetului, imaginilor sau a datelor; suporturi digitale înregistrate și descărcabile, software de calculatoare, suporturi digitale sau analogice goale de înregistrare și de stocare; mecanisme pentru aparate cu preplată; mașini înregistratoare de încasat, dispozitive de calcul; calculatoare și dispozitive periferice pentru calculatoare; costume de scafandru; măști pentru scafandri, tamponi de urechi pentru scafandri, cleme nazale pentru scafandri și înotători, mănuși de scafandru, aparate de respirat sub apă pentru înot subacvatic; extinctoare;
- 35 - publicitate; managementul, organizarea și administrarea afacerilor comerciale; lucrări de birou;
- 36 - servicii financiare, monetare și bancare; servicii de asigurări; afaceri imobiliare;
- 38 - servicii de telecomunicații;
- 41 - educație; instruire; divertisment; activități sportive și culturale;
- 45 - servicii juridice; servicii de securitate pentru protecția fizică a bunurilor materiale și a persoanelor; servicii personale și sociale oferite de către terți destinate să satisfacă nevoile indivizilor.

(531) CFE(8) 26.03.04; 26.15.07; 27.05.17.

(210) **049353**  
 (220) 2021.12.17  
 (730) **NOVA-PLUM-FRUCT S.R.L., MD**  
 Str. Ion Creangă nr. 30, MD-4572,  
 Coșnița, Dubăsari, Republica Moldova

(540)



(511) NCL(11-2021)

31 - produse agricole, de acvacultură, horticole și forestiere brute și neprelucrate; cereale și semințe crude și neprelucrate; fructe și legume proaspete, ierburi proaspete; plante și flori naturale; bulbi, răsaduri și semințe pentru plantare; animale vii; hrană și băuturi pentru animale; malț;

43 - servicii de alimentație publică; servicii de cazare temporară.

(531) CFE(8) 05.03.11; 05.03.13; 05.03.15; 26.11.12; 26.11.21; 27.05.10.

(210) **049354**

(220) 2021.12.17

(730) **YiWu KeMei Electric Appliance CO., Ltd., CN**

No. 1377-1, Yin Hai International Business Center, Chouzhou Road, Yiwu City, Zhejiang, China

(540)

# PROKEMEY

(511) NCL(11-2021)

08 - mașini de tuns barba; onduloare pentru păr; mașini de ras electrice sau neelectrice; mașini de tuns părul, electrice și neelectrice; aparate pentru epilat, electrice sau neelectrice; truse electrice de manichiură; lame pentru aparate de ras; aparate manuale pentru ondularea părului; instrumente de ondulat materiale textile; unelte de mână, acționate

manual; truse de pedichiură; fiare de călcat; aparate pentru făcut găuri în urechi;

11 - uscătoare de păr; ventilatoare electrice de uz personal; aparate vaporizatoare pentru haine; aparate și mașini pentru purificarea aerului; lămpi de ondulat; lămpi; aparate pentru încălzit picioare, electrice sau neelectrice; încălzitoare pentru fiare; evaporatoare; vaporizatoare faciale (saune); aparate pentru fumigații, cu excepția celor de uz medical; aparate de dezinfectat; instalații pentru purificarea apei; radiatoare electrice.

(531) CFE(8) 27.05.17.

(210) **049355**

(220) 2021.12.13

(730) **The Ted Arison Family Foundation (Israel) A Public Benefit Company Ltd, IL**

21 Shaul Hamelech Blvd, Tel Aviv, Israel

(540)



(591) Culori revendicate: oranj, mov, roșu, galben.

(511) NCL(11-2021)

35 - organizarea proiectelor de voluntariat pentru implementarea faptelor bune în beneficiul altora și al planetei.

(531) CFE(8) 02.09.01; 24.03.07; 24.03.18; 26.01.04; 26.01.22; 27.03.02; 27.05.08; 29.01.14.

(210) **049356**

(220) 2021.12.20

(730) **GRUZDEVA Evghenia, MD**

Str. Plaiului nr. 7/1, ap. 39,  
MD-2002, Chișinău, Republica Moldova

(540)



(591) Culori revendicate: alb, roșu.

(511) NCL(11-2021)

25 - îmbrăcăminte, încălțăminte, articole care servesc la acoperirea capului;

35 - publicitate; managementul, organizarea și administrarea afacerilor comerciale; lucrări de birou.

(531) CFE(8) 26.01.18; 26.01.20; 26.11.01; 27.05.10; 29.01.12.

(210) **049357**

(220) 2021.12.17

(730) **LEPILOV Natalia, MD**Str. Melestiu nr. 16, bloc 2, ap. 4,  
MD-2006, Chișinău, Republica Moldova

(540)

(511) NCL(11-2021)

34 - tutun și înlocuitori de tutun; țigări și țigarete; țigarete electronice și vaporizatoare orale pentru fumători; articole pentru fumători; chibrituri.

(531) CFE(8) 27.05.17.

(210) **049358**

(220) 2021.12.20

(730) **CANSINO BIOLOGICS INC., CN**401-420, 4/F, Biomedical Park of West Zone,  
185 South Avenue, TEDA West District, Ti-  
anjin, China

(540)



(511) NCL(11-2021)

05 - remedii pentru medicina umană; preparate biologice de uz medical; preparate farmaceutice; vaccinuri.

(531) CFE(8) 01.13.10; 01.13.15; 02.09.25; 24.17.02; 26.11.13; 26.13.25; 27.05.10.

(210) **049359**

(220) 2021.12.20

(730) **ȘTEFANIUC Victor, MD**Bd. Moscova nr. 14, ap. 130,  
MD-2068, Chișinău, Republica Moldova

(540)

## Plast Bet

(511) NCL(11-2021)

01 - produse chimice pentru utilizare în industrie, științe, fotografie, agricultură, horticultură și silvicultură; rășini artificiale în stare brută, materiale plastice în stare brută; compoziții extinctoare și de prevenire a incendiilor; preparate pentru călirea și sudura metalelor; materiale pentru tăbăcirea pieilor de animale; adezivi pentru utilizare în industrie; chituri și alte paste de umplutură; compost, îngrășă-minte, fertilizanți; preparate biologice pentru utilizare în industrie și științe.

(210) **049360**

(220) 2021.12.20

(730) **PONEATOVSKI Laurentia, MD**Bd. Traian nr. 7, bloc 1, ap. 1,  
MD-2060, Chișinău, Republica Moldova

(540)



(511) NCL(11-2021)

- 01 - produse chimice pentru utilizare în industrie, științe, fotografie, agricultură, horticultură și silvicultură; rășini artificiale în stare brută, materiale plastice în stare brută; compoziții extinctoare și de prevenire a incendiilor; preparate pentru călirea și sudura metalelor; materiale pentru tăbăcirea pieilor de animale; adezivi pentru utilizare în industrie; chituri și alte paste de umplutură; compost, îngrășămintă, fertilizanți; preparate biologice pentru utilizare în industrie și științe;
- 10 - aparate și instrumente chirurgicale, medicale, dentare și veterinare; membre, ochi și dinți artificiali; articole ortopedice; materiale de sutură; dispozitive terapeutice și de asistență, adaptate pentru persoanele cu dizabilități; aparate de masaj; aparate, dispozitive și articole pentru alăptarea bebelușilor; aparate, dispozitive și articole pentru activitatea sexuală;
- 22 - frânghii și sfori; plase; corturi și prelate; marchize din materiale textile sau sintetice; vele; saci pentru transportul și depozitarea materialelor în vrac; materiale de capitonare, umplutură și amortizare, cu excepția hârtiei, cartonului, cauciucului sau a materialelor plastice; materiale textile fibroase brute și înlocuitori ai acestora;
- 25 - îmbrăcăminte, încălțăminte, articole care servesc la acoperirea capului;
- 35 - publicitate; managementul, organizarea și administrarea afacerilor comerciale; lucrări de birou;
- 42 - servicii științifice și tehnologice, precum și servicii de cercetare și de creație, referitoare la acestea; servicii de analiză, servicii de cercetare industrială și design industrial; servicii de control al calității și de autentificare; crearea și dezvoltarea hardware și software de calculator.
- (531) CFE(8) 26.01.02; 26.01.22; 26.01.24; 27.01.07; 27.05.01.

(210) 049362

(220) 2021.12.17

(730) ASSIST TRANSPORT COMPANY S.R.L., MD

Str. Păcii nr. 84, MD-2084,  
Cricova, Chișinău, Republica Moldova

(540)

annette  
B O U T I Q U E

(511) NCL(11-2021)

- 35 - publicitate; managementul, organizarea și administrarea afacerilor comerciale; lucrări de birou.

(531) CFE(8) 27.05.10.

(210) 049364

(220) 2021.12.21

(730) SYNGENTA CROP PROTECTION AG, CH

Rosentalstrasse 67, 4058 Basel, Elveția

(540)

SHUFFLEX

(511) NCL(11-2021)

- 01 - produse chimice folosite în agricultură, horticultură și silvicultură; produse biologice folosite în agricultură, horticultură și silvicultură; biostimulante pentru plante, preparate de fortificare a plantelor, produse chimice pentru combaterea stresului la plante; produse biologice pentru combaterea stresului la plante; preparate chimice pentru reglarea creșterii plantelor; preparate biologice pentru reglarea creșterii plantelor; preparate chimice pentru tratarea semințelor, preparate biologice pentru tratarea semințelor, adjuvanți, alții decât pentru scopuri medicale sau veterinare, îngrășămintă;
- 05 - produse pentru distrugerea verminei, insecticide, fungicide, erbicide, nematocide.

(210) **049366**  
 (220) 2021.12.21  
 (730) **BUCURIA DULCE S.R.L., MD**  
 Str. Mesager nr. 5, bloc 2,  
 MD-2069, Chișinău, Republica Moldova  
 (540)

## START

(511) NCL(11-2021)  
 30 - cafea, cacao și înlocuitori de cafea; orez, paste făinoase și tăiței; tapioca și sago; făină și preparate din cereale; pâine, produse de patiserie și cofetărie; ciocolată; înghețată, șerburi și alte tipuri de gheață comestibilă; zahăr, miere, sirop de melasă; drojdie, praf de copt; sare; mirodenii, condimente, zarzavaturi conservate; oțet, sosuri și alte preparate de condimentare; gheață (apă înghețată).

(210) **049369**  
 (220) 2021.12.22  
 (730) **FALCOM TEXTIL S.R.L., MD**  
 MD-5923, Făleștii Noi, Fălești, Republica Moldova  
 (540)



(591) Culori revendicate: alb, roșu.  
 (511) NCL(11-2021)  
 03 - cosmetice și produse de toaletă nemedicinale; produse nemedicinale pentru îngrijirea

dinților; articole de parfumerie, uleiuri esențiale; preparate pentru albit și alte substanțe pentru spălat; preparate pentru curățare, lustruire, degresare și șlefuire;  
 05 - produse farmaceutice, medicale și de uz veterinar; produse igienice de uz medical; substanțe și alimente dietetice de uz medical sau veterinar, alimente pentru sugari; suplimente dietetice pentru oameni și animale; plasturi, materiale pentru pansamente; materiale pentru plombarea dinților, ceară dentară; dezinfectante; produse pentru distrugerea animalelor dăunătoare; fungicide, erbicide;  
 35 - publicitate; managementul, organizarea și administrarea afacerilor comerciale; lucrări de birou.  
 (531) CFE(8) 26.04.04; 26.04.06; 26.04.18; 27.05.24; 29.01.12.

(210) **049370**  
 (220) 2021.12.22  
 (730) **CORDONEANU Vicolin, MD**  
 Str. Vlad Țepeș nr. 30,  
 MD-2028, Chișinău, Republica Moldova  
 (540)

## iSelf

(511) NCL(11-2021)  
 04 - uleiuri și grăsimi industriale; ceară; lubrifianți; produse pentru absorbția, umezirea și compactarea pulberilor; combustibili și substanțe pentru iluminat; lumânări și fitiluri pentru iluminat;  
 37 - servicii de construcții; servicii de instalare și reparații; extracții miniere, forare de petrol și gaze.

(210) **049371**  
 (220) 2021.12.16  
 (730) **ZUM-ZUM S.R.L., MD**  
 Str. Alba Iulia nr. 200/3, ap. (of.) 45,  
 MD-2071, Chișinău, Republica Moldova  
 (540)

## ZUM-ZUM

- (511) NCL(11-2021)  
 30 - cafea, ceai, cacao și înlocuitori de cafea; orez, paste făinoase și tăiței; tapioca și sago; făină și preparate din cereale; pâine, produse de patiserie și cofetărie; ciocolată; înghețată, șerburi și alte tipuri de gheață comestibilă; zahăr, miere, sirop de melasă; drojdie, praf de copt; sare; mirodenii, condimente, zarzavaturi conservate; oțet, sosuri și alte preparate de condimentare; gheață (apă înghețată);  
 35 - publicitate; managementul, organizarea și administrarea afacerilor comerciale; lucrări de birou.

- 
- (210) **049372**  
 (220) 2021.12.21  
 (730) **BUCURIA DULCE S.R.L., MD**  
 Str. Mesager nr. 5, bloc 2,  
 MD-2069, Chișinău, Republica Moldova  
 (540)



- (511) NCL(11-2021)  
 30 - cafea, cacao și înlocuitori de cafea; orez, paste făinoase și tăiței; tapioca și sago; făină și preparate din cereale; pâine, produse de patiserie și cofetărie; ciocolată; înghețată, șerburi și alte tipuri de gheață comestibilă; zahăr, miere, sirop de melasă; drojdie, praf de copt; sare; mirodenii, condimente, zarzavaturi conservate; oțet, sosuri și alte preparate de condimentare; gheață (apă înghețată).  
 (531) CFE(8) 03.13.04; 03.13.24; 03.13.25; 25.01.15; 26.04.09; 27.01.12; 27.05.01.

- (210) **049373**  
 (220) 2021.12.22  
 (730) **CEBOTARESCU Dumitru, MD**  
 Str. Matei Basarab nr. 2, ap. 82,  
 MD-2068, Chișinău, Republica Moldova

(540)

## Ciao Cacao

- (511) NCL(11-2021)  
 29 - carne, pește, păsări și vânat; extracte din carne; fructe și legume conservate, congelate, uscate și fierte; jeleurii, dulceturi, compoturi; ouă; lapte, brânzeturi, unt, iaurt și alte produse lactate; uleiuri și grăsimi de uz alimentar;  
 30 - cafea, ceai, cacao și înlocuitori de cafea; orez, paste făinoase și tăiței; tapioca și sago; făină și preparate din cereale; pâine, produse de patiserie și cofetărie; ciocolată; înghețată, șerburi și alte tipuri de gheață comestibilă; zahăr, miere, sirop de melasă; drojdie, praf de copt; sare; mirodenii, condimente, zarzavaturi conservate; oțet, sosuri și alte preparate de condimentare; gheață (apă înghețată);  
 32 - bere; băuturi nealcoolice; ape minerale și gaze; băuturi din fructe și sucuri de fructe; siropuri și alte preparate nealcoolice pentru fabricarea băuturilor;  
 33 - băuturi alcoolice, cu excepția berii; preparate alcoolice pentru fabricarea băuturilor;  
 35 - publicitate; managementul, organizarea și administrarea afacerilor comerciale; lucrări de birou;  
 43 - servicii de alimentație publică; servicii de cazare temporară.

- 
- (210) **049376**  
 (220) 2021.12.23  
 (730) **DAVIDAR GROUP S.R.L., MD**  
 Str. Ginta Latină nr. 12/15, ap.(of.) 3,  
 MD-2044, Chișinău, Republica Moldova

(540)

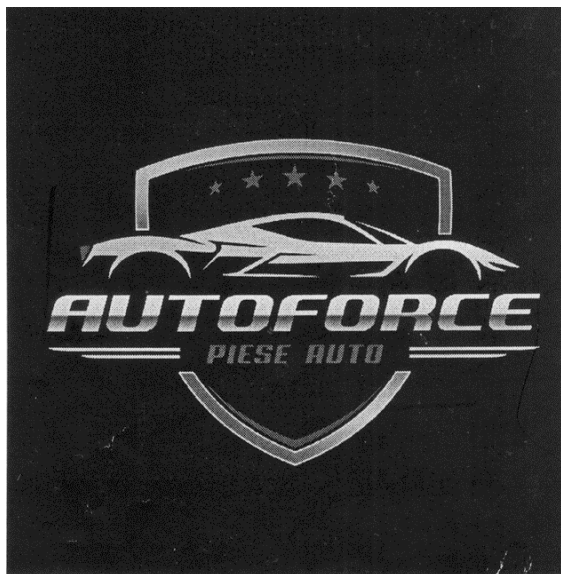

(526) Elementele mărcii asupra cărora solicitantul declară că renunță la invocarea oricărui drept exclusiv: „PIESE AUTO”, cu excepția execuției grafice deosebite.

(511) NCL(11-2021)

35 - publicitate; managementul, organizarea și administrarea afacerilor comerciale; lucrări de birou;

37 - servicii de construcții; servicii de instalare și reparații; extracții miniere, forare de petrol și gaze.

(531) CFE(8) 01.01.10; 18.01.01; 18.01.09; 18.01.23; 24.01.07; 24.01.12; 24.01.15; 24.01.16; 27.03.15; 27.05.09.

(210) **049377**

(220) 2021.12.23

(730) **SHARP KABUSHIKI KAISHA also trading as SHARP CORPORATION, JP**

1 Takumi-cho, Sakai-ku, Sakai City, Osaka  
590-8522, Japonia

(540)

# SHARP

(511) NCL(11-2021)

12 - vehicule electrice; scutere electrice; trotinete (vehicule); vehicule terestre și mijloace de transport; părți și accesorii pentru vehicule; piese și accesorii pentru vehicule acționate electric și trotinete acționate electric, piese și accesorii pentru scutere.

(531) CFE(8) 27.05.17.

(210) **049381**

(220) 2021.12.24

(730) **SCOBIOALĂ Vadim, MD**

Str. Gheorghe Tudor nr. 4/2A,  
MD-2028, Chișinău, Republica Moldova

(540)

## IZOO

(511) NCL(11-2021)

31 - produse agricole, de acvacultură, horticoale și forestiere brute și neprelucrate; cereale și semințe crude și neprelucrate; fructe și legume proaspete, ierburi proaspete; plante și flori naturale; bulbi, răsaduri și semințe pentru plantare; animale vii; hrană și băuturi pentru animale; malț;

35 - publicitate; managementul, organizarea și administrarea afacerilor comerciale; lucrări de birou;

39 - transport; ambalarea și depozitarea mărfurilor; organizarea de călătorii;

44 - servicii medicale; servicii veterinare; servicii de igienă și de îngrijire a frumuseții pentru oameni sau animale; servicii de agricultură, acvacultură, horticultură și silvicultură.

(210) **049383**

(220) 2021.12.23

(730) **EURO-ALCO S.R.L., MD**

Str. Bucuriei nr. 20,  
MD-2004, Chișinău, Republica Moldova

(540)



(526) Elementele mărcii asupra cărora solicitantul declară că renunță la invocarea oricărui drept exclusiv: toate elementele verbale, cu excepția „JOHNSON”, și a executării grafice deosebite.

(554) Marcă tridimensională.

(591) Culori revendicate: alb, argintiu, verde de diferite nuanțe, maro de diferite nuanțe, bej, galben de diferite nuanțe.

(511) NCL(11-2021)

21 - ustensile și recipiente de menaj sau de bucătărie; vase de bucătărie și articole de masă, cu excepția cuțitelor, furculițelor și lingurilor; piepteni și bureți; perii, cu excepția pensulelor; materiale pentru perii; articole pentru curățare; sticlă brută sau semiprelucrată, cu excepția sticlei de construcție; articole de sticlă, articole de porțelan și faianță;

33 - băuturi alcoolice, cu excepția berii; preparate alcoolice pentru fabricarea băuturilor.

(531) CFE(8) 19.07.01; 19.07.17; 25.01.10; 25.01.15; 25.01.19; 26.11.08; 27.05.09; 29.01.15.

(210) **049384**

(220) 2021.12.23

(730) **PANELECTRO S.R.L., MD**

Bd. Mircea cel Bătrîn nr. 10, ap. 17,  
MD-2044, Chișinău, Republica Moldova

(540)

# UNI-T

(511) NCL(11-2021)

09 - aparate și instrumente științifice, de cercetare, de navigare, geodezice, fotografice, cinematografice, audiovizuale, optice, de cântărire, de măsurare, de semnalizare, de detectare, de testare, de inspectare, de salvare și didactice; aparate și instrumente pentru conducerea, comutarea, transformarea, acumularea, reglarea sau controlul distribuției sau utilizării energiei electrice.

(210) **049385**

(220) 2021.12.24

(730) **Johnson & Johnson, US**

One Johnson & Johnson Plaza, New Brunswick, New Jersey, 08933, Statele Unite ale Americii

(540)



(511) NCL(11-2021)

05 - preparate farmaceutice și medicale; alimente și substanțe dietetice adaptate pentru uz medical; suplimente dietetice pentru consumul uman.

(531) CFE(8) 27.05.19.

(210) **049386**

(220) 2021.12.24

(730) **Johnson & Johnson, US**

One Johnson & Johnson Plaza, New Brunswick, New Jersey, 08933, Statele Unite ale Americii



(540)

(511) NCL(11-2021)

10 - aparate și instrumente chirurgicale, medicale, stomatologice, veterinare și pentru diagnosticare medicală; membre artificiale, ochi și dinți; articole ortopedice; materiale pentru suturi.

(531) CFE(8) 27.05.19.

(210) **049389**

(220) 2021.12.24

(730) **BÎRCĂ Vitalie, MD**

Str. Primar Gherman Pântea nr. 52,  
MD-2045, Chișinău, Republica Moldova

(540)

(511) NCL(11-2021)

35 - publicitate; managementul, organizarea și administrarea afacerilor comerciale; lucrări de birou.

(531) CFE(8) 27.01.06; 27.05.19.

(210) **049392**

(220) 2021.12.23

(730) **COJUSEA Maxim, MD**

Str. Ștefan cel Mare nr. 50 ap. 19,  
MD-4801, Criuleni, Republica Moldova

(540)

(511) NCL(11-2021)

44 - servicii medicale; servicii veterinare; servicii de igienă și de îngrijire a frumuseții pentru oameni sau animale; servicii de agricultură, acvacultură, horticultură și silvicultură.

(531) CFE(8) 17.01.01; 17.01.02; 17.01.05; 27.03.15; 27.05.08.

(210) **049393**

(220) 2021.12.28

(730) **POWER DRIVE S.R.L., MD**

Str. Ion Luca Caragiale nr. 7, MD-3736,  
Vorniceni, Strășeni, Republica Moldova

(540)

(511) NCL(11-2021)

20 - mobilier, oglinzi, rame; containere nemetalice pentru depozitare sau transport; oase, coarne, fanoane de balenă sau sidef prelucrate sau semiprelucrate; scoici; spumă de mare; chihlimbar galben;

35 - publicitate; managementul, organizarea și administrarea afacerilor comerciale; lucrări de birou.

(531) CFE(8) 27.05.10.

(210) **049394**

(220) 2021.12.24

(730) **BARZA ALBĂ S.A., MD**

Bd. Victoriei nr. 49,  
MD-3101, Bălți, Republica Moldova

(540)



cercetare industrială și design industrial; servicii de control al calității și de autentificare; crearea și dezvoltarea hardware și software de calculator.

(531) CFE(8) 24.15.21; 26.04.11; 26.04.18; 26.04.24; 27.01.03; 27.05.24.

(210) **049396**

(220) 2021.12.30

(730) **ȚUGUI Nicolae, MD**

Str. Grenoble nr. 259, bloc 3, ap. 1,  
MD-2072, Chișinău, Republica Moldova

(540)

(511) NCL(11-2021)

33 - băuturi alcoolice, cu excepția berii; preparate alcoolice pentru fabricarea băuturilor.

(531) CFE(8) 24.07.01; 24.07.13; 24.07.23; 27.05.08; 27.05.11.



(210) **049395**

(220) 2021.12.27

(730) **Backstage IT B.V., NL, NL**

Pollaan 43, Zutphen, 7202 BV, NEDERLAND, Olanda

(540)

(511) NCL(11-2021)

35 - publicitate; managementul, organizarea și administrarea afacerilor comerciale; lucrări de birou.

(531) CFE(8) 02.09.01; 05.05.16; 05.05.20; 05.05.21; 27.05.03.



(526) Elementele mărcii asupra cărora solicitantul declară că renunță la invocarea oricărui drept exclusiv: „@”, cu excepția executării grafice deosebite.

(511) NCL(11-2021)

35 - publicitate; managementul, organizarea și administrarea afacerilor comerciale; lucrări de birou;

38 - servicii de telecomunicații;

41 - educație; instruire; divertisment; activități sportive și culturale;

42 - servicii științifice și tehnologice, precum și servicii de cercetare și de creație, referitoare la acestea; servicii de analiză, servicii de

(210) **049401**

(220) 2021.12.14

(730) **BUCURIA DULCE S.R.L., MD**

Str. Mesager nr. 5, bloc 2,  
MD-2069, Chișinău, Republica Moldova

(540)

## CARAVAN

(511) NCL(11-2021)

30 - cafea, cacao și înlocuitori de cafea; orez, paste făinoase și tăiței; tapioca și sago; făină și preparate din cereale; pâine, produse de patiserie și cofetărie; ciocolată; înghețată,

șerbaturi și alte tipuri de gheață comestibilă; zahăr, miere, sirop de melasă; drojdie, praf de copt; sare; mirodenii, condimente, zarzavaturi conservate; oțet, sosuri și alte preparate de condimentare; gheață (apă înghețată).

- (210) **049402**  
 (220) 2021.12.22  
 (730) **CHIROȘCA Nicolae, MD**  
 Str. A. Șciusev nr. 55, ap. 35,  
 MD-2065, Chișinău, Republica Moldova  
 (540)



- (591) Culori revendicate: alb, negru, oranj.  
 (511) NCL(11-2021)  
 30 - cafea, ceai, cacao și înlocuitori de cafea; orez, paste făinoase și tăiței; tapioca și sago; făină și preparate din cereale; pâine, produse de patiserie și cofetărie; ciocolată; înghețată, șerbaturi și alte tipuri de gheață comestibilă; zahăr, miere, sirop de melasă; drojdie, praf de copt; sare; mirodenii, condimente, zarzavaturi conservate; oțet, sosuri și alte preparate de condimentare; gheață (apă înghețată);  
 32 - bere; băuturi nealcoolice; ape minerale și gazeoase; băuturi din fructe și sucuri de fructe; siropuri și alte preparate nealcoolice pentru fabricarea băuturilor;  
 35 - publicitate; managementul, organizarea și administrarea afacerilor comerciale; lucrări de birou;  
 43 - servicii de alimentație publică; servicii de cazare temporară.  
 (531) CFE(8) 01.03.02; 01.03.08; 03.02.13; 03.02.24; 03.02.26; 27.05.11; 29.01.13.

- (210) **049403**  
 (220) 2021.12.23  
 (730) **NOBEL ILAC SANAYII VE TICARET ANONIM SIRKETI, reprezentanța companiei turcești, MD**  
 Bd. Moscova nr. 6, of. 25,  
 MD-2068, Chișinău, Republica Moldova  
 (540)

## MEXIA XR

- (511) NCL(11-2021)  
 05 - produse farmaceutice, medicale și de uz veterinar; produse igienice de uz medical; substanțe și alimente dietetice de uz medical sau veterinar, alimente pentru sugari; suplimente dietetice pentru oameni și animale; plasturi, materiale pentru pansamente; materiale pentru plombarea dinților, ceară dentară; dezinfectante; produse pentru distrugerea animalelor dăunătoare; fungicide, erbicide.

- (210) **049405**  
 (220) 2021.12.28  
 (730) **VASILIEV Veaceslav, MD**  
 Str. 31 August 1989 nr. 25, ap. 9,  
 MD-2001, Chișinău, Republica Moldova  
 (540)

## ECOFIR

- (511) NCL(11-2021)  
 09 - aparate și instrumente științifice, de cercetare, de navigare, geodezice, fotografice, cinematografice, audiovizuale, optice, de cântărire, de măsurare, de semnalizare, de detectare, de testare, de inspectare, de salvare și didactice; aparate și instrumente pentru conducerea, comutarea, transformarea, acumularea, reglarea sau controlul distribuției sau utilizării energiei electrice; aparate și instrumente pentru înregistrarea, transmiterea, reproducerea sau prelucrarea sunetului, imaginilor sau a datelor; suporturi digitale înregistrate și descărcabile, software de calculatoare, suporturi digitale sau analogice goale de înregistrare și de stocare; mecanisme pentru aparate cu preplată; mașini înregistratoare de încasat, dispozitive de calcul; calculatoare și dispozitive periferice

pentru calculatoare; costume de scafandru; măști pentru scafandri, tampoane de urechi pentru scafandri, cleme nazale pentru scafandri și înotători, mănuși de scafandru, aparate de respirat sub apă pentru înot subacvatic; extinctoare.

(210) **049408**  
 (220) 2021.12.29  
 (730) **PREMIUM FOOD S.R.L., MD**  
 Str. Albișoara nr. 82/8, ap. 162,  
 MD-2005, Chișinău, Republica Moldova  
 (540)

(210) **049406**  
 (220) 2021.12.28  
 (730) **VASILIEV Veaceslav, MD**  
 Str. 31 August 1989 nr. 25, ap. 9,  
 MD-2001, Chișinău, Republica Moldova  
 (540)

## EPRIZE

(511) NCL(11-2021)  
 35 - publicitate; managementul, organizarea și administrarea afacerilor comerciale; lucrări de birou.



(511) NCL(11-2021)  
 30 - cafea, ceai, cacao și înlocuitori de cafea; orez, paste făinoase și tăiței; tapioca și sago; făină și preparate din cereale; pâine, produse de patiserie și cofetărie; ciocolată; înghețată, șerburi și alte tipuri de gheață comestibilă; zahăr, miere, sirop de melasă; drojdie, praf de copt; sare; mirodenii, condimente, zarzavaturi conservate; oțet, sosuri și alte preparate de condimentare; gheață (apă înghețată);  
 43 - servicii de alimentație publică; servicii de cazare temporară.  
 (531) CFE(8) 05.03.13; 05.07.21; 08.01.15; 08.01.17; 27.05.09.

(210) **049407**  
 (220) 2021.12.28  
 (730) **IMENSITATE S.R.L., MD**  
 Str. Nicolae Testemițanu nr. 23,  
 MD-2025, Chișinău, Republica Moldova  
 (540)

**AQWELL**  
 APĂ PURIFICATĂ  
 PERFECT ECHILIBRATĂ

(511) NCL(11-2021)  
 32 - bere; băuturi nealcoolice; ape minerale și gazoase; băuturi din fructe și sucuri de fructe; siropuri și alte preparate nealcoolice pentru fabricarea băuturilor.

(531) CFE(8) 27.05.10.

(210) **049409**  
 (220) 2021.12.29  
 (730) **CERTIFICAT-ECO S.R.L., MD**  
 Șos. Hâncești nr. 43, of. 210,  
 MD-2028, Chișinău, Republica Moldova

(540)



(511) NCL(11-2021)

42 - servicii științifice și tehnologice, precum și servicii de cercetare și de creație, referitoare la acestea; servicii de analiză, servicii de cercetare industrială și design industrial; servicii de control al calității și de autentificare; crearea și dezvoltarea hardware și software de calculator.

(531) CFE(8) 05.03.11; 05.03.13; 05.03.15; 24.17.20; 26.03.23; 26.04.15; 26.04.16; 27.05.01.

(210) **049415**

(220) 2021.12.30

(730) **Swiss Pharma International AG, CH**

Lindenstrasse 22, 8008 Zürich, Elveția

(540)

## SUPEROPTIC

(511) NCL(11-2021)

05 - produse farmaceutice și medicale; produse igienice de uz medical; substanțe și alimente dietetice de uz medical; suplimente dietetice pentru oameni.

(210) **049430**

(220) 2022.01.11

(730) **TUTUNARU Nicolae, MD**

Str. Valea Crucii nr. 22/1, ap. 101,  
MD-2072, Chișinău, Republica Moldova

(540)



(591) Culori revendicate: verde.

(511) NCL(11-2022)

10 - aparate și instrumente chirurgicale, medicale, dentare și veterinare; membre, ochi și dinți artificiali, articole ortopedice; materiale de sutură; dispozitive terapeutice și de asistență, adaptate pentru persoanele cu dizabilități; aparate de masaj; aparate, dispozitive și articole pentru alăptarea bebelușilor; aparate, dispozitive și articole pentru activitatea sexuală.

(531) CFE(8) 05.03.13; 05.03.15; 26.01.15; 26.01.20; 27.05.17; 29.01.03.

(210) **049431**

(220) 2021.12.30

(730) **ORTODONTICA S.R.L., MD**

Str-la Teatrului nr. 2/1,  
MD-2012, Chișinău, Republica Moldova

(540)



(511) NCL(11-2021)

05 - produse farmaceutice, medicale și de uz veterinar; produse igienice de uz medical; substanțe și alimente dietetice de uz medical sau veterinar, alimente pentru sugari; suplimente dietetice pentru oameni și animale;

plasturi, materiale pentru pansamente; materiale pentru plombarea dinților, ceară dentară; dezinfectante; produse pentru distrugerea animalelor dăunătoare; fungicide, erbicide;

10 - aparate și instrumente chirurgicale, medicale, dentare și veterinare; membre, ochi și dinți artificiali; articole ortopedice; materiale de sutură; dispozitive terapeutice și de asistență, adaptate pentru persoanele cu dizabilități; aparate de masaj; aparate, dispozitive și articole pentru alăptarea bebelușilor; aparate, dispozitive și articole pentru activitatea sexuală;

44 - servicii medicale; servicii veterinare; servicii de igienă și de îngrijire a frumuseții pentru oameni sau animale; servicii de agricultură, acvacultură, horticultură și silvicultură.

(531) CFE(8) 02.09.10; 02.09.25; 19.13.01; 19.13.07; 26.04.14; 26.04.16; 27.05.09.

## Mărci înregistrate în baza cererilor acceptate parțial

(111) **35916**  
 (151) 2021.12.01  
 (181) 2031.01.29  
 (210) 047420  
 (220) 2021.01.29  
 (730) **ASFARMA MEDIKAL DENTAL URUNLER VE ILAC SANAYI TICARET ANONIM ŞİRKETİ, REPREZENTANȚA COMPANIEI TURCEŞTI, MD**  
 Bd. Moscova nr. 17/4,  
 MD-2068, Chişinău, Republica Moldova

(540)

## NaturaHot Defence

(511) NCL(11-2021)  
 05 - produse farmaceutice, medicale și de uz veterinar; produse igienice de uz medical, cu excepția prosoapelor sanitare; substanțe și alimente dietetice de uz medical sau veterinar, alimente pentru sugari; suplimente dietetice pentru oameni și animale; plasturi, materiale pentru pansamente; materiale pentru plombarea dinților, ceară dentară; dezinfectante; produse pentru distrugerea animalelor dăunătoare; fungicide, erbicide.

(111) **35917**  
 (151) 2021.11.30  
 (181) 2030.10.06  
 (210) 046891  
 (220) 2020.10.06  
 (730) **CĂLĂRAȘI DIVIN S.R.L., MD**  
 Str. Călărașilor nr. 10,  
 MD-4401, Călărași, Republica Moldova

(540)



(526) Elementele mărcii asupra cărora nu se extinde dreptul exclusiv: forma buteliei și elementele verbale „CĂLĂRAȘI”, „Primul”, cu excepția executării grafice deosebite.

(554) Marcă tridimensională.

(511) NCL(11-2020)  
 33 - băuturi alcoolice, cu excepția berii; preparate alcoolice pentru fabricarea băuturilor.

(531) CFE(8) 02.01.20; 19.07.02; 19.07.10; 19.07.23; 27.05.17.

(111) **35921**  
 (151) 2021.11.30  
 (181) 2029.12.10  
 (210) 045271  
 (220) 2019.12.10  
 (730) **SIRIUS-CONSULTING S.R.L., MD**  
 Str. Nicolae Dimo nr. 31, bloc 1, ap. 148,  
 MD-2045, Chişinău, Republica Moldova

(540)



(526) Elementele mărcii asupra cărora nu se extinde dreptul exclusiv: „HOBBY HORSEING”, cu excepția executării grafice deosebite.

(591) Culori revendicate: alb, albastru-închis, gri.

(511) NCL(11-2019)

- 09 - aparate și instrumente științifice, de cercetare, de navigare, geodezice, fotografice, cinematografice, audiovizuale, optice, de cântărire, de măsurare, de semnalizare, de detectare, de testare, de inspectare, de salvare și didactice; aparate și instrumente pentru conducerea, comutarea, transformarea, acumularea, reglarea sau controlul distribuției sau utilizării energiei electrice; aparate și instrumente pentru înregistrarea, transmiterea, reproducerea sau prelucrarea sunetului, imaginilor sau a datelor; suporturi digitale înregistrate și descărcabile, software de calculatoare, suporturi digitale sau analogice goale de înregistrare și de stocare; mecanisme pentru aparate cu preplată; mașini înregistratoare de încasat, dispozitive de calcul; calculatoare și dispozitive periferice pentru calculatoare; costume de scafandru; măști pentru scafandri, tampoane de urechi pentru scafandri, cleme nazale pentru scafandri și înotători, mănuși de scafandru, aparate de respirat sub apă pentru înot subacvatic; extinctoare;
- 16 - hârtie și carton; produse de imprimare; articole pentru legătorie; fotografii; articole de papetărie și de birou, cu excepția mobilei;

adezivi pentru papetărie sau menaj; materiale pentru pictură și pentru artiști; pensule; materiale didactice și de instruire; folii, pelicule și pungi din plastic pentru ambalare și împachetare; caractere și clișee tipografice;

- 25 - îmbrăcăminte, încălțăminte, articole care servesc la acoperirea capului;
- 28 - jocuri, jucării și articole pentru joacă; aparate pentru jocuri video; articole de gimnastică și sport; decorațiuni (ornamente) pentru pomul de Crăciun;
- 30 - cafea, ceai, cacao și înlocuitori de cafea; orez, paste făinoase și tăiței; tapioca și sago; făină și preparate din cereale; pâine, produse de patiserie și cofetărie; ciocolată; înghețată, șerburi și alte tipuri de gheață comestibilă; zahăr, miere, sirop de melasă; drojdie, praf de copt; sare; mirodenii, condimente, zarzavaturi conservate; oțet, sosuri și alte preparate de condimentare; gheață (apă înghețată);
- 35 - servicii on-line de tranzacționare, și anume servicii de operare on-line pe piețe pentru vânzătorii și cumpărătorii de produse și servicii; servicii on-line de tranzacționare în care vânzătorii afișează produsele sau serviciile care urmează să fie oferite spre vânzare, achiziționare sau spre licitare prin intermediul Internetului, în scopul facilitării vânzării de produse și servicii de către terți prin intermediul unei rețele de calculatoare; oferire de răspuns evaluativ și evaluări de produse și servicii oferite de vânzătorii, evaluarea valorii și a prețurilor produselor și serviciilor oferite de vânzătorii, serviciilor de performanță a cumpărătorilor și vânzătorilor, serviciilor de livrare, precum și experiența globală de tranzacționare în legătură cu acestea; oferirea unui ghid de căutare de publicitate on-line care oferă produse și servicii ale vânzătorilor; oferirea unei baze de date de căutare on-line de evaluare pentru cumpărătorii și vânzătorii; publicitate; gestiunea afacerilor comerciale; administrare comercială; lucrări de birou; servicii de comercializare pentru terți prestate de supermarketuri, hipermarketuri, buticuri, magazine, gherete, chioșcuri și tarabe;
- 41 - educație; instruire; divertisment; activități sportive și culturale.
- (531) CFE(8) 03.03.01; 03.03.15; 18.02.01; 21.01.25; 25.01.06; 26.01.16; 27.05.24; 29.01.13.



- (111) **35923**  
 (151) 2021.12.06  
 (181) 2030.07.27  
 (210) 046454  
 (220) 2020.07.27  
 (730) **DOGAN MEDIA INTERNATIONAL S.A., RO**  
 Bd. Mărăști 65-67, Romexpo, Intrarea D,  
 Pavilion T, Sector 1, Cod Poștal 011465,  
 București, România  
 (540)



- (526) Elementele mărcii asupra cărora nu se extinde dreptul exclusiv: „KANAL”, „D”, cu excepția executării grafice deosebite.  
 (591) Culori revendicate: albastru de diferite nuanțe, gri de diferite nuanțe, alb, negru.  
 (511) NCL(11-2020)  
 35 - publicitate; gestiunea afacerilor comerciale; administrare comercială; lucrări de birou;  
 37 - servicii de construcții; servicii de instalare și reparații; extracții miniere, forare de petrol și gaze;  
 38 - servicii de telecomunicații;  
 41 - educație; instruire; divertisment; activități sportive și culturale;  
 42 - servicii științifice și tehnologice, precum și servicii de cercetare și de creație, referitoare la acestea; servicii de analiză, servicii de cercetare industrială și design industrial; servicii de control al calității și de autentificare; crearea și dezvoltarea hardware și software de calculator.  
 (531) CFE(8) 01.05.01; 01.05.10; 01.07.06; 26.04.18; 26.11.12; 26.15.01; 27.05.24; 29.01.14.

- (111) **35934**  
 (151) 2021.12.06  
 (181) 2030.02.12  
 (210) 045551  
 (220) 2020.02.12  
 (730) **BLANARI Igor, MD**  
 Str. M. Eminescu nr. 66, MD-4814,  
 Budești, Chișinău, Republica Moldova  
 (540)



- (526) Elementele mărcii asupra cărora nu se extinde dreptul exclusiv: „La Boutique”, cu excepția executării grafice deosebite.  
 (511) NCL(11-2020)  
 16 - hârtie și carton; produse de imprimare; articole pentru legătorie; fotografii; articole de papetărie și de birou, cu excepția mobilei; adezivi pentru papetărie sau menaj; materiale pentru pictură și pentru artiști; pensule; materiale didactice și de instruire; folii, pelicule și pungi din plastic pentru ambalare și împachetare; caractere și clișee tipografice.  
 (531) CFE(8) 26.01.04; 26.01.19; 27.05.01.

- (111) **35935**  
 (151) 2021.12.06  
 (181) 2030.07.07  
 (210) 046316  
 (220) 2020.07.07  
 (730) **PRIME CAPITAL S.R.L., organizație de creditare nebancaară, MD**  
 Str. Vasile Alecsandri nr. 63/1,  
 MD-2009, Chișinău, Republica Moldova  
 (540)



**prime factoring**

- (526) Elementele mărcii asupra cărora nu se extinde dreptul exclusiv: „prime”, „factoring”, cu excepția executării grafice deosebite.
- (511) NCL(11-2020)
- 35 - publicitate; gestiunea afacerilor comerciale; administrare comercială; lucrări de birou;
- 36 - asigurări; afaceri financiare; afaceri monetare; afaceri imobiliare;
- 37 - servicii de construcții; servicii de instalare și reparații; extracții miniere, forare de petrol și gaze.
- (531) CFE(8) 07.01.24; 07.03.11; 20.05.05; 20.05.11; 26.01.10; 26.01.16; 26.01.24; 26.07.09; 27.05.01.

- (111) **35936**
- (151) 2021.12.06
- (181) 2030.07.23
- (210) 046387
- (220) 2020.07.23
- (730) **APOLO SPORT S.R.L., MD**  
Str. Bucuriei nr. 5,  
MD-2004, Chișinău, Republica Moldova
- (540)



- (526) Elementele mărcii asupra cărora nu se extinde dreptul exclusiv: „SPORT”, cu excepția executării grafice deosebite.
- (591) Culori revendicate: roșu, alb, galben, gri, negru.
- (511) NCL(11-2020)
- 25 - îmbrăcăminte, încălțăminte, articole care servesc la acoperirea capului;
- (531) CFE(8) 03.07.01; 03.07.17; 03.07.24; 24.01.09; 27.03.03; 27.05.03; 29.01.15.

- (111) **35937**
- (151) 2021.12.02
- (181) 2029.05.28
- (210) 044346
- (220) 2019.05.28
- (730) **RADIO HIT S.R.L., MD**  
Str. Bucovinei nr. 9,  
MD-2075, Chișinău, Republica Moldova
- (540)



- (526) Elementele mărcii asupra cărora nu se extinde dreptul exclusiv: „HIT”, „FM”, cu excepția executării grafice deosebite.
- (591) Culori revendicate: negru, roșu, galben.
- (511) NCL(11-2019)
- 35 - publicitate; gestiunea afacerilor comerciale; administrare comercială; lucrări de birou;
- 38 - telecomunicații;
- 41 - educație; instruire; divertisment; activități sportive și culturale.
- (531) CFE(8) 26.01.18; 26.15.01; 27.05.03; 29.01.13.

- (111) **35943**
- (151) 2021.12.06
- (181) 2031.01.05
- (210) 047330
- (220) 2021.01.05
- (730) **EMELIAN Vitalie, MD**  
Str. Grenoble nr. 259, bloc 3, ap. 9,  
MD-2072, Chișinău, Republica Moldova
- (540)

## BECKER

- (511) NCL(11-2021)
- 07 - mașini, mașini-unelte, scule cu acționare mecanică; motoare, cu excepția celor pentru vehiculele terestre; cuplaje și organe de transmisie, cu excepția celor pentru vehiculele terestre; instrumente agricole, altele decât cele acționate manual; incubatoare pentru ouă; mașini automate de vânzare;

- 08 - scule și instrumente acționate manual; cuțite, furculițe și linguri; arme albe, cu excepția armelor de foc; aparate de ras;
- 12 - vehicule; aparate de locomotie terestră, aeriană sau navală;
- 35 - publicitate; managementul, organizarea și administrarea afacerilor comerciale; lucrări de birou;
- 37 - servicii de construcții; extracții miniere, forare de petrol și gaze.

- (111) **35945**  
 (151) 2021.12.08  
 (181) 2030.09.14  
 (210) 046767  
 (220) 2020.09.14  
 (730) **DOGARU Dumitru, MD**  
 Str. N. Pirogov nr. 20,  
 MD-2001, Chișinău, Republica Moldova  
 (540)

# TBILISI

## garden & restaurant

- (526) Elementele mărcii asupra cărora nu se extinde dreptul exclusiv: „TBILISI”, „restaurant”, cu excepția executării grafice deosebite.
- (511) NCL(11-2020)  
 43 - servicii de alimentație publică; servicii de cazare temporară.  
 (531) CFE(8) 27.05.10.

- (111) **35951**  
 (151) 2021.12.06  
 (181) 2030.11.14  
 (210) 047094  
 (220) 2020.11.14  
 (730) **SVG AUTO STORE S.R.L., MD**  
 Str. Vladimir Korolenko nr. 5, ap.(of.) 45,  
 MD-2065, Chișinău, Republica Moldova

(540)



- (526) Elementele mărcii asupra cărora nu se extinde dreptul exclusiv: „auto store”, cu excepția executării grafice deosebite.
- (511) NCL(11-2020)  
 35 - publicitate; gestiunea afacerilor comerciale; administrare comercială; lucrări de birou;  
 36 - asigurări; afaceri financiare; afaceri monetare; afaceri imobiliare;  
 37 - servicii de construcții; servicii de instalare și reparații; extracții miniere, forare de petrol și gaze;  
 39 - transport; ambalarea și depozitarea mărfurilor; organizarea de călătorii.  
 (531) CFE(8) 15.07.01; 15.07.19; 18.01.21; 24.17.03; 27.03.15; 27.05.08.

- (111) **35954**  
 (151) 2021.12.06  
 (181) 2030.07.09  
 (210) 046300  
 (220) 2020.07.09  
 (730) **TOPALO Arcadie, MD**  
 Str. Anton Ablov nr. 14, MD-2019,  
 Codru, Chișinău, Republica Moldova  
 (540)

# OZON

(511) NCL(11-2020)

- 07 - mașini, mașini-unelte, scule cu acționare mecanică; motoare, cu excepția celor pentru vehiculele terestre; cuplaje și organe de transmisie, cu excepția celor pentru vehiculele terestre; instrumente agricole, altele decât cele acționate manual; incubatoare pentru ouă; mașini automate de vânzare;
- 08 - scule și instrumente acționate manual; cuțite, furculițe și linguri; arme albe, cu excepția armelor de foc; aparate de ras;
- 09 - aparate și instrumente științifice, de cercetare, de navigare, geodezice, fotografice, cinematografice, audiovizuale, optice, de cântărire, de măsurare, de semnalizare, de detectare, de testare, de inspectare, de salvare și didactice; aparate și instrumente pentru conducerea, comutarea, transformarea, acumularea, reglarea sau controlul distribuției sau utilizării energiei electrice; aparate și instrumente pentru înregistrarea, transmiterea, reproducerea sau prelucrarea sunetului, imaginilor sau a datelor; suporturi digitale înregistrate și descărcabile, software de calculatoare, suporturi digitale sau analogice goale de înregistrare și de stocare; mecanisme pentru aparate cu preplată; mașini înregistratoare de încasat, dispozitive de calcul; calculatoare și dispozitive periferice pentru calculatoare; costume de scafandru; măști pentru scafandri, tampoane de urechi pentru scafandri, cleme nazale pentru scafandri și înotători, mănuși de scafandru, aparate de respirat sub apă pentru înot subacvatic; extinctoare; toate produsele susmenționate, cu excepția ozonizoarelor, aparatelor de ozonizare nu de uz medical și dispozitivelor pentru controlarea ozonului, altora decât cele pentru uz medical;
- 11 - aparate și instalații de iluminat, de încălzire, de răcire, de producere a vaporilor, de gătit, de uscare, de ventilare, de distribuire a apei și instalații sanitare;
- 21 - ustensile și recipiente de menaj sau de bucătărie; vase de bucătărie și articole de masă, cu excepția cuțitelor, furculițelor și lingurilor; piepteni și bureți; perii, cu excepția pensulelor; materiale pentru perii; articole pentru curățare; sticlă brută sau semiprelucrată, cu excepția sticlei de construcție; articole de sticlă, articole de porțelan și faianță.

(111) 35958

(151) 2021.12.09

(181) 2030.12.11

(210) 047224

(220) 2020.12.11

(730) **MOLDEXPO S.A., centru internațional de expoziții, MD**

Str. Ghiocelor nr. 1,

MD-2008, Chișinău, Republica Moldova

(540)



(526) Elementele mărcii asupra cărora nu se extinde dreptul exclusiv: „FOOD TECHNOLOGY”, cu excepția executării grafice deosebite.

(591) Culori revendicate: galben, mov.

(511) NCL(11-2020)

35 - publicitate; gestiunea afacerilor comerciale; administrare comercială; lucrări de birou;

41 - educație; instruire; divertisment; activități sportive și culturale;

42 - servicii științifice și tehnologice, precum și servicii de cercetare și de creație, referitoare la acestea; servicii de analiză, servicii de cercetare industrială și design industrial; servicii de control al calității și de autentificare; crearea și dezvoltarea hardware și software de calculator.

(531) CFE(8) 05.07.01; 05.07.02; 05.07.03; 08.01.01; 08.01.03; 08.01.15; 27.05.08; 29.01.12.

(111) **35959**  
 (151) 2021.12.09  
 (181) 2030.12.11  
 (210) 047227  
 (220) 2020.12.11  
 (730) **MOLDEXPO S.A., centru internațional de expoziții, MD**  
 Str. Ghiocailor nr. 1,  
 MD-2008, Chișinău, Republica Moldova  
 (540)



(526) Elementele mărcii asupra cărora nu se extinde dreptul exclusiv: „MOLD”, „CONSTRUCT”, cu excepția executării grafice deosebite.  
 (591) Culori revendicate: galben, verde, alb.  
 (511) NCL(11-2020)  
 41 - educație; instruire; divertisment; activități sportive și culturale;  
 42 - servicii științifice și tehnologice, precum și servicii de cercetare și de creație, referitoare la acestea; servicii de analiză, servicii de cercetare industrială și design industrial; servicii de control al calității și de autentificare; crearea și dezvoltarea hardware și software de calculator.  
 (531) CFE(8) 07.01.08; 07.01.12; 07.01.24; 27.03.15; 27.05.08; 29.01.13.

(111) **35960**  
 (151) 2021.12.09  
 (181) 2030.12.11  
 (210) 047228  
 (220) 2020.12.11  
 (730) **MOLDEXPO S.A., centru internațional de expoziții, MD**  
 Str. Ghiocailor nr. 1,  
 MD-2008, Chișinău, Republica Moldova  
 (540)



(526) Elementele mărcii asupra cărora nu se extinde dreptul exclusiv: „FARMER”, cu excepția executării grafice deosebite.  
 (591) Culori revendicate: galben, cafeniu, alb.  
 (511) NCL(11-2020)  
 35 - publicitate; gestiunea afacerilor comerciale; administrare comercială; lucrări de birou;  
 41 - educație; instruire; divertisment; activități sportive și culturale;  
 42 - servicii științifice și tehnologice, precum și servicii de cercetare și de creație, referitoare la acestea; servicii de analiză, servicii de cercetare industrială și design industrial; servicii de control al calității și de autentificare; crearea și dezvoltarea hardware și software de calculator.  
 (531) CFE(8) 01.03.08; 01.03.13; 03.07.03; 03.07.24; 27.05.03; 29.01.13.

(111) **35961**  
 (151) 2021.12.09  
 (181) 2030.12.11  
 (210) 047229  
 (220) 2020.12.11  
 (730) **MOLDEXPO S.A., centru internațional de expoziții, MD**  
 Str. Ghiocailor nr. 1,  
 MD-2008, Chișinău, Republica Moldova

(540)



(591) Culori revendicate: oranj, negru, alb.  
 (511) NCL(11-2020)  
 41 - educație; instruire; divertisment; activități sportive și culturale;  
 42 - servicii științifice și tehnologice, precum și servicii de cercetare și de creație, referitoare la acestea; servicii de analiză, servicii de cercetare industrială și design industrial; servicii de control al calității și de autentificare; crearea și dezvoltarea hardware și software de calculator.  
 (531) CFE(8) 05.03.14; 05.07.10; 18.01.08; 27.03.11; 27.05.08; 29.01.13.

(111) **35962**  
 (151) 2021.12.09  
 (181) 2030.12.11  
 (210) 047230  
 (220) 2020.12.11  
 (730) **MOLDEXPO S.A., centru internațional de expoziții, MD**  
 Str. Ghiocailor nr. 1,  
 MD-2008, Chișinău, Republica Moldova

222

(540)



(526) Elementele mărcii asupra cărora nu se extinde dreptul exclusiv: „FOOD & DRINKS”, cu excepția executării grafice deosebite.  
 (591) Culori revendicate: mov-roz, verde-deschis, alb.  
 (511) NCL(11-2020)  
 35 - publicitate; gestiunea afacerilor comerciale; administrare comercială; lucrări de birou;  
 41 - educație; instruire; divertisment; activități sportive și culturale;  
 42 - servicii științifice și tehnologice, precum și servicii de cercetare și de creație, referitoare la acestea; servicii de analiză, servicii de cercetare industrială și design industrial; servicii de control al calității și de autentificare; crearea și dezvoltarea hardware și software de calculator.  
 (531) CFE(8) 11.01.01; 11.01.04; 11.03.01; 11.03.02; 27.05.10; 29.01.13.

(111) **35963**  
 (151) 2021.12.09  
 (181) 2030.12.11  
 (210) 047231  
 (220) 2020.12.11  
 (730) **MOLDEXPO S.A., centru internațional de expoziții, MD**  
 Str. Ghiocailor nr. 1,  
 MD-2008, Chișinău, Republica Moldova



(540)

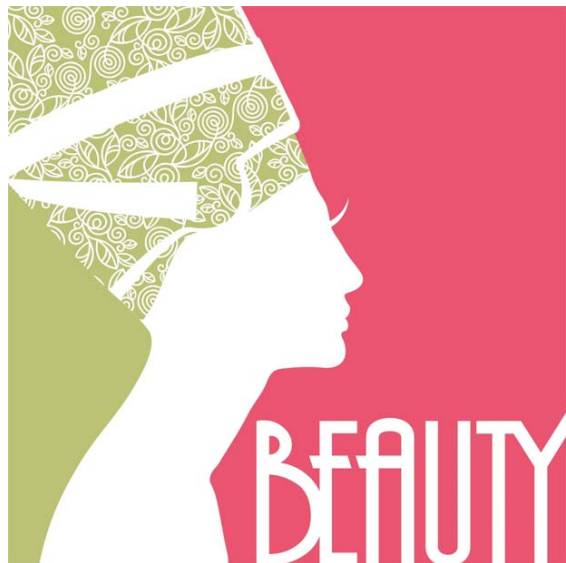

(526) Elementele mărcii asupra cărora nu se extinde dreptul exclusiv: „BEAUTY” , cu excepția executării grafice deosebite.

(591) Culori revendicate: roz, verde-deschis, alb.

(511) NCL(11-2020)

35 - publicitate; gestiunea afacerilor comerciale; administrare comercială; lucrări de birou;

41 - educație; instruire; divertisment; activități sportive și culturale;

42 - servicii științifice și tehnologice, precum și servicii de cercetare și de creație, referitoare la acestea; servicii de analiză, servicii de cercetare industrială și design industrial; servicii de control al calității și de autentificare; crearea și dezvoltarea hardware și software de calculator.

(531) CFE(8) 02.03.01; 02.03.02; 02.03.04; 02.03.22; 27.05.24; 29.01.13.

(111) **35969**

(151) 2021.12.13

(181) 2030.07.18

(210) 046384

(220) 2020.07.18

(730) **SÎRBU Ludmila, MD**

Str. Andrei Doga nr. 28, bloc 6, ap. 9,  
MD-2024, Chișinău, Republica Moldova

(540)

# La'dor

(511) NCL(11-2020)

35 - gestiunea afacerilor comerciale; administrare comercială; lucrări de birou.

(111) **35973**

(151) 2021.12.13

(181) 2030.10.23

(210) 046969

(220) 2020.10.23

(730) **WINE AGROTRADE S.R.L., MD**

Str. Sfatul Țării nr. 1, MD-3736,  
Vorniceni, Strășeni, Republica Moldova

(540)

# DOMENIILE VORNICENI

(526) Elementele mărcii asupra cărora nu se extinde dreptul exclusiv: „DOMENIILE”, „VORNICENI”.

(511) NCL(11-2020)

32 - bere; băuturi nealcoolice; ape minerale și gazoase; băuturi din fructe și sucuri de fructe; siropuri și alte preparate nealcoolice pentru fabricarea băuturilor;

33 - băuturi alcoolice, cu excepția berii; preparate alcoolice pentru fabricarea băuturilor;

35 - publicitate; gestiunea afacerilor comerciale; administrare comercială; lucrări de birou;

43 - servicii de alimentație publică; servicii de cazare temporară.

(111) **35978**

(151) 2021.12.13

(181) 2031.01.26

(210) 047395

(220) 2021.01.26

(730) **ROMEO Alexa, MD**

Str. Livezilor nr. 86, MD-2003,  
Durlăști, Chișinău, Republica Moldova

(540)

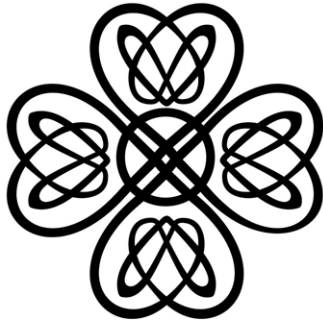

# Alexa Winery

(526) Elementele mărcii asupra cărora nu se extinde dreptul exclusiv: „Winery”, cu excepția executării grafice deosebite.

(511) NCL(11-2021)

33 - băuturi alcoolice, cu excepția berii; preparate alcoolice pentru fabricarea băuturilor.

(531) CFE(8) 02.09.01; 05.05.20; 05.05.21; 25.01.25; 27.05.01.

(111) **35979**

(151) 2021.12.16

(181) 2030.08.21

(210) 046625

(220) 2020.12.17

(730) **BALLERINI Diana, MD**

Cotova, Drochia, Republica Moldova

(540)

(526) Elementele mărcii asupra cărora nu se extinde dreptul exclusiv: „E”, cu excepția executării grafice deosebite.

(511) NCL(11-2020)

14 - metale prețioase și aliajele lor; giuvaiergerie, bijuterii, pietre prețioase și semiprețioase; ceasornicărie și instrumente pentru măsurarea timpului;

18 - piele și imitații de piele; piei de animale; genți de voiaj și de transport; umbrele și umbrele de soare; bastoane; bice și articole de șelărie; zgărzi, lese și îmbrăcăminte pentru animale;

25 - îmbrăcăminte, încălțăminte, articole care servesc la acoperirea capului;

35 - publicitate; gestiunea afacerilor comerciale; administrare comercială; lucrări de birou.

(531) CFE(8) 27.05.17; 27.05.21.

(111) **35980**

(151) 2021.12.16

(181) 2030.08.20

(210) 046613

(220) 2020.08.20

(730) **PUZUR Lilian, MD**

Str. Trandafirilor nr. 11/5, ap. 33,

MD-2028, Chișinău, Republica Moldova

(540)

## Neogen

(511) NCL(11-2020)

03 - cosmetice și produse de toaletă nemedicinale; produse nemedicinale pentru îngrijirea dinților; articole de parfumerie, uleiuri esențiale; preparate pentru albit și alte substanțe pentru spălat; preparate pentru curățare, lustruire, degresare și șlefuire; toate produsele sus-menționate, cu excepția șampoanelor, gelurilor, spumelor, balsamurilor și produselor sub formă de aerosoli pentru coafare și îngrijire a părului, fixativelor pentru păr, vopselelor și preparatelor pentru decolorarea părului, preparatelor pentru ondularea și coafarea părului.



(111) **35981**  
 (151) 2021.12.16  
 (181) 2030.09.22  
 (210) 046810  
 (220) 2020.09.22  
 (730) **GERMAN MEDICAL CLINIC S.R.L., MD**  
 Str. Alexandru cel Bun nr. 53,  
 MD-6801, Ialoveni, Republica Moldova  
 (540)

**MED KLINIK**  
 GERMAN MEDICAL CLINIC

(526) Elementele mărcii asupra cărora nu se extinde dreptul exclusiv: „MED KLINIK”, „GERMAN MEDICAL CLINIC”, cu excepția executării grafice deosebite.  
 (511) NCL(11-2020)  
 44 - servicii medicale; servicii veterinare; servicii de igienă și de îngrijire a frumuseții pentru oameni sau animale; servicii de agricultură, acvacultură, horticultură și silvicultură.  
 (531) CFE(8) 27.05.08; 27.05.11; 27.05.17.

(111) **35982**  
 (151) 2021.12.16  
 (181) 2031.01.22  
 (210) 047386  
 (220) 2021.01.22  
 (730) **VERIX-GRUP S.R.L., MD**  
 Str. Ștefan cel Mare nr. 1/B,  
 MD-3129, Bălți, Republica Moldova  
 (540)

 **ELITE CERAMIC**

(526) Elementele mărcii asupra cărora nu se extinde dreptul exclusiv: „ELITE”, „CERAMIC”, cu excepția executării grafice deosebite.  
 (511) NCL(11-2021)  
 35 - publicitate; managementul, organizarea și administrarea afacerilor comerciale; lucrări de birou.

(531) CFE(8) 07.15.05; 07.15.09; 07.15.20;  
 26.04.03; 26.04.09; 27.05.03.

(111) **36001**  
 (151) 2021.12.21  
 (181) 2030.10.23  
 (210) 046964  
 (220) 2020.10.23  
 (730) **Merrill J. Fernando and Sons (Private) Limited, LK**  
 No. 111, Negombo Road, Peliyagoda,  
 Sri Lanka  
 (540)

**CHELSEY**  
 TEA SELECTION

(526) Elementele mărcii asupra cărora nu se extinde dreptul exclusiv: „TEA SELECTION”, cu excepția executării grafice deosebite.  
 (591) Culori revendicate: maro.  
 (511) NCL(11-2020)  
 30 - ceai.  
 (531) CFE(8) 27.05.01; 29.01.07.

(111) **36004**  
 (151) 2021.12.22  
 (181) 2031.01.27  
 (210) 047393  
 (220) 2021.01.27  
 (730) **CIOCIACOV DANIAL, MD**  
 Str. Gorkii nr. 63, MD-4706,  
 Lipcani, Briceni, Republica Moldova  
 (540)

 **iService**  
 Shop&Repair

(526) Elementele mărcii asupra cărora nu se extinde dreptul exclusiv: „iService”, „Shop & Repair”, cu excepția executării grafice deosebite.

- (511) NCL(11-2021)  
 35 - publicitate; managementul, organizarea și administrarea afacerilor comerciale; lucrări de birou;  
 37 - servicii de instalare și reparații.  
 (531) CFE(8) 26.05.03; 26.07.17; 26.07.21; 26.15.15; 27.05.10.

- (111) **36006**  
 (151) 2021.12.22  
 (181) 2031.02.15  
 (210) 047484  
 (220) 2021.02.15  
 (730) **IVANOV Dmitrii, MD**  
 Str. Hristo Botev nr. 21, ap. 123,  
 MD-2043, Chișinău, Republica Moldova  
 (540)



- (526) Elementele mărcii asupra cărora nu se extinde dreptul exclusiv: „KORJIK”, „FAMILY CAFE”, cu excepția executării grafice deosebite.  
 (511) NCL(11-2021)  
 30 - produse de patiserie și cofetărie;  
 39 - transport; ambalarea și depozitarea mărfurilor; organizarea de călătorii;  
 43 - servicii de alimentație publică; servicii de cazare temporară.  
 (531) CFE(8) 08.01.01; 08.01.04; 08.01.10; 08.01.15; 08.01.25; 27.01.12; 27.03.15; 27.05.08.

- (111) **36017**  
 (151) 2021.12.23  
 (181) 2030.09.16  
 (210) 046768  
 (220) 2020.09.16  
 (730) **PARTENER SELECT S.R.L, MD**  
 MD-3541, Peresecina, Orhei,  
 Republica Moldova

(540)



- (526) Elementele mărcii asupra cărora nu se extinde dreptul exclusiv: „PARTENER”, cu excepția executării grafice deosebite, pentru serviciile solicitate din clasa 35.  
 (591) Culori revendicate: alb, negru, cafeniu, albastru.  
 (511) NCL(11-2020)  
 19 - asfalt, smoală, gudron și bitum; monumente nemetalice;  
 35 - servicii on-line de tranzacționare, și anume servicii de operare on-line pe piețe pentru vânzătorii și cumpărătorii de produse și servicii; servicii on-line de tranzacționare în care vânzătorii afișează produsele sau serviciile care urmează să fie oferite spre vânzare, achiziționare sau spre licitare prin intermediul Internetului, în scopul facilitării vânzării de produse și servicii de către terți prin intermediul unei rețele de calculatoare; oferire de răspuns evaluativ și evaluări de produse și servicii oferite de vânzători, evaluarea valorii și a prețurilor produselor și serviciilor oferite de vânzători, serviciilor de performanță a cumpărătorilor și vânzătorilor, serviciilor de livrare, precum și experiența globală de tranzacționare în legătură cu acestea; oferirea unui ghid de căutare de publicitate on-line care oferă produse și servicii ale vânzătorilor; oferirea unei baze de date de căutare on-line de evaluare pentru cumpărători și vânzători; publicitate; gestiunea afacerilor comerciale; administrare comercială; lucrări de birou;

servicii de comercializare pentru terți prestate de supermarketuri, hipermarketuri, buticuri, magazine, gherete, chioșcuri și tarabe.

(531) CFE(8) 02.01.01; 02.01.25; 20.01.05; 26.04.04; 26.04.18; 26.13.01; 27.05.24; 29.01.14.

(111) **36018**

(151) 2021.12.23

(181) 2030.09.29

(210) 046848

(220) 2020.09.29

(730) **VORNICOGLO Hristofor, MD**

Str. 31 August 1989 nr. 79, bloc 1, ap. 16, MD-2012, Chișinău, Republica Moldova

(540)



(526) Elementele mărcii asupra cărora nu se extinde dreptul exclusiv: toate elementele verbale, cu excepția „Firestarter”, și a executării grafice deosebite.

(554) Marcă tridimensională.

(591) Culori revendicate: alb, negru, albastru.

(511) NCL(11-2020)

33 - gin.

(531) CFE(8) 01.15.05; 15.01.21; 19.01.04; 19.03.01; 19.07.07; 27.05.01; 29.01.13.

(111) **36019**

(151) 2021.12.23

(181) 2030.12.16

(210) 047242

(220) 2020.12.16

(730) **FLIȘTOC Ruslan, MD**

Str. Nicolae Dimo nr. 9, bloc 2, ap. 19, MD- 2068, Chișinău, Republica Moldova

(540)

## KANGEN

(511) NCL(11-2020)

32 - bere;

35 - publicitate; gestiunea afacerilor comerciale; administrare comercială; lucrări de birou;

41 - educație; instruire; divertisment; activități sportive și culturale;

44 - servicii medicale; servicii veterinare; servicii de igienă și de îngrijire a frumuseții pentru oameni sau animale; servicii de agricultură, acvacultură, horticultură și silvicultură.

(111) **36025**

(151) 2021.12.23

(181) 2031.03.16

(210) 047695

(220) 2021.03.16

(730) **BEZER Iurie, MD**

Str. Ghidighici nr. 3/14, MD-2069, Chișinău, Republica Moldova

(540)

## 3D Pharma

(526) Elementele mărcii asupra cărora nu se extinde dreptul exclusiv: „3D”, „Pharma”.

(511) NCL(11-2021)

05 - produse farmaceutice, medicale și de uz veterinar; produse igienice de uz medical; substanțe și alimente dietetice de uz medical sau veterinar, alimente pentru sugari; suplimente dietetice pentru oameni și animale; plasturi, materiale pentru pansamente; materiale pentru plombarea dinților, ceară dentară; dezinfectante; produse pentru distrugerea animalelor dăunătoare; fungicide, erbicide.

(111) **36029**  
 (151) 2021.12.26  
 (181) 2030.01.22  
 (210) 045462  
 (220) 2020.01.22  
 (730) **DUCATES GRUP S.R.L., societate comercială, MD**  
 MD-5810, Budăi, Telenești,  
 Republica Moldova  
 (540)



MILLE  
EMOZIONI

(511) NCL(11-2020)  
 33 - vinuri și vinuri spumante.  
 (531) CFE(8) 26.13.25; 27.05.21.

(111) **36039**  
 (151) 2021.12.28  
 (181) 2030.10.01  
 (210) 046855  
 (220) 2020.10.01  
 (730) **SIMBACOM-LUX S.R.L., societate comercială, MD**  
 Str. Grenoble nr. 176, MD-2011,  
 Codru, Chișinău, Republica Moldova  
 (540)

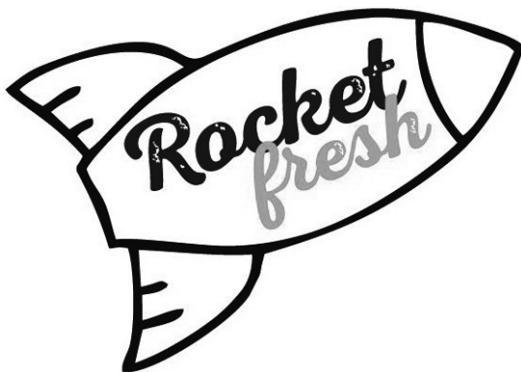

(526) Elementele mărcii asupra cărora nu se extinde dreptul exclusiv: „Rocket fresh”, cu excepția executării grafice deosebite.  
 (511) NCL(11-2020)  
 29 - carne, pește, păsări și vânat; extracte din carne; fructe și legume conservate, congelate

te, uscate și fierte; jeleurii, dulceturi, compoturi; ouă; lapte, brânzeturi, unt, iaurt și alte produse lactate; uleiuri și grăsimi de uz alimentar;

30 - cafea, ceai, cacao și înlocuitori de cafea; orez, paste alimentare făinoase și tăiței; tapioca și sago; făină și preparate din cereale; pâine, produse de patiserie și cofetărie; ciocolată; înghețată, șerbeturi și alte tipuri de gheață comestibilă; zahăr, miere, sirop de melasă; drojdie, praf de copt; sare; mirodenii, condimente, zarzavaturi conservate; oțet, sosuri și alte condimente; gheață (apă înghețată).  
 (531) CFE(8) 03.09.01; 03.09.24; 18.05.03; 18.05.10; 27.05.01.

(111) **36047**  
 (151) 2021.12.29  
 (181) 2030.12.17  
 (210) 047275  
 (220) 2020.12.17  
 (730) **CHATEAU AT MOUNT S.R.L., MD**  
 Str. Ion Creangă nr. 7, MD-6101, Ceadrî-Lunga, UTA Găgăuzia, Republica Moldova  
 (540)



(526) Elementele mărcii asupra cărora nu se extinde dreptul exclusiv: „CHATEAU”, cu excepția executării grafice deosebite.  
 (511) NCL(11-2020)  
 33 - băuturi alcoolice, cu excepția berii; preparate alcoolice pentru fabricarea băuturilor.

(531) CFE(8) 24.09.03; 27.01.12; 27.05.19;  
27.05.22; 27.05.24.

(111) **36048**  
(151) 2021.12.29  
(181) 2031.02.22  
(210) 047565  
(220) 2021.02.22  
(730) **MOBILNICOLUX S.R.L., MD**  
MD-4824, Hîrtopul-Mare, Criuleni,  
Republica Moldova

(540)



(591) Culori revendicate: alb, violet de diferite nuanțe.

(511) NCL(11-2021)

20 - mobilier, oglinzi, rame; containere nemetalice pentru depozitare sau transport; oase, coarne, fanoane de balenă sau sidef prelucrate sau semiprelucrate; scoici; spumă de mare; chihlimbar galben;

35 - publicitate; managementul, organizarea și administrarea afacerilor comerciale; lucrări de birou; toate serviciile sus-menționate, cu excepția serviciilor de promovare a vânzărilor pentru terți.

(531) CFE(8) 12.01.09; 12.01.10; 12.01.22;  
26.03.04; 26.03.16; 26.04.03; 27.05.11;  
29.01.12.

(111) **36050**

(151) 2021.12.30

(181) 2031.03.11

(210) 047657

(220) 2021.03.11

(730) **FLOREA Ion, MD**

Str. Melestiu nr. 26/10, ap.74,

MD-2038, Chișinău, Republica Moldova

(540)



(526) Elementele mărcii asupra cărora nu se extinde dreptul exclusiv: „GRILL PUB”, „TRADITIONAL FOOD HOUSE”, cu excepția execuțiilor grafice deosebite.

(511) NCL(11-2021)

35 - publicitate; managementul, organizarea și administrarea afacerilor comerciale; lucrări de birou;

43 - servicii de alimentație publică; servicii de cazare temporară.

(531) CFE(8) 01.15.05; 26.04.13; 26.04.19;  
26.07.20; 27.05.11; 27.05.24.

## Lista certificatelor de înregistrare a mărcilor eliberate în ianuarie 2022

Se publică următoarele date: numărul curent, numărul de depozit, data de depozit, numărul de ordine al înregistrării, data înregistrării, clasele conform CIPS, titularul, codul țării conform normei ST.3 OMPI, numărul BOPI în care a fost publicată cererea de înregistrare

Nr. crt.	(210) Nr. de depozit	(220) Data de depozit	(111) Nr. înregistrării	(151) Data înregistrării	(511) Clase	(730) Titular, cod ST.3 OMPI	(441) Nr. BOPI	(450) Nr. BOPI
1	2	3	4	5	6	7	8	9
1	047548	2021.02.19	35893	2021.11.26	33	NOVAC Andrei, MD	5/2021	
2	047913	2021.04.13	35910	2021.12.01	27	GREEN AUTOTRADING S.R.L., MD	5/2021	
3	046179	2020.06.16	35911	2021.12.01	09,38,41	Netflix, Inc., US	10/2020	
4	046180	2020.06.16	35912	2021.12.01	09,38,41	Netflix, Inc., US	10/2020	
5	046899	2020.10.09	35913	2021.11.29	09,35,38,42	Arm Limited, GB	4/2021	
6	047260	2020.12.09	35914	2021.11.30	36	DRANGOIMOBIL S.R.L., MD	3/2021	
7	047525	2021.02.05	35915	2021.11.30	20	ȘTIRBAN Sergiu, MD	4/2021	
8	047420	2021.01.29	35916	2021.12.01	05	ASFARMA MEDIKAL DENTAL URUNLER VE ILAC SANAYI TICARET ANONIM ŞİRKETI, REPREZENTANȚA COMPANIEI TURCEȘTI, MD	4/2021	2/2022
9	046891	2020.10.06	35917	2021.11.30	33	CĂLĂRAȘI DIVIN S.R.L., MD	1/2021	2/2022
10	047557	2021.02.22	35918	2021.11.30	20	ȘTIRBAN Sergiu, MD	5/2021	
11	047655	2021.03.10	35919	2021.12.02	24,25,26,35	Limonova Textil S.R.L., MD	5/2021	
12	047703	2021.03.15	35920	2021.12.02	35,41	MOROZOVA Iulia, MD	5/2021	
13	045271	2019.12.10	35921	2021.11.30	09,16,25,28,30,35,41	SIRIUS-CONSULTING S.R.L., MD	4/2020	2/2022
14	045333	2019.12.20	35922	2021.12.01	09	POSTĂNU Mihail, MD	2/2020	
15	046454	2020.07.27	35923	2021.12.06	35,37,38,41,42	DOGAN MEDIA INTERNATIONAL S.A., RO	12/2020	2/2022
16	047461	2021.02.10	35924	2021.12.02	11,20	NOMIA K&B S.R.L., MD	5/2021	
17	047671	2021.03.13	35925	2021.12.04	05	CEVA SANTE ANIMALE, FR	5/2021	
18	047744	2021.03.22	35926	2021.12.05	31	CEBOTARESCU Dumitru, MD	6/2021	
19	047751	2021.03.24	35927	2021.12.05	09	TONU Valeriu, MD	6/2021	
20	047752	2021.03.24	35928	2021.12.05	09	TONU Valeriu, MD	6/2021	
21	047814	2021.04.02	35929	2021.12.05	05	Johnson & Johnson, US	6/2021	
22	047815	2021.04.02	35930	2021.12.05	05	Johnson & Johnson, US	6/2021	
23	047817	2021.04.05	35931	2021.12.05	18	PASCARI Ion, MD	6/2021	
24	047818	2021.04.05	35932	2021.12.05	19	SURUCEANU Valeriu, MD	6/2021	
25	047749	2021.03.23	35933	2021.12.05	35,43	BUCURIA DULCE S.R.L., MD	6/2021	
26	045551	2020.02.12	35934	2021.12.06	16	BLANARI Igor, MD	5/2020	2/2022
27	046316	2020.07.07	35935	2021.12.06	35,36,37	PRIME CAPITAL S.R.L., organizație de creditare nebancaară, MD	12/2020	2/2022
28	046387	2020.07.23	35936	2021.12.06	25	APOLO SPORT S.R.L., MD	12/2020	2/2022
29	044346	2019.05.28	35937	2021.12.02	35,38,41	RADIO HIT S.R.L., MD	7/2019	2/2022
30	046862	2020.10.02	35938	2021.12.03	09,38,41	Discovery Communications, LLC, US	4/2021	
31	045979	2020.05.13	35939	2021.12.03	30	ARIF FRANCK CHARLES, AE	7/2020	
32	045980	2020.05.13	35940	2021.12.03	30	ARIF FRANCK CHARLES, AE	7/2020	
33	045981	2020.05.13	35941	2021.12.03	30	ARIF FRANCK CHARLES, AE	7/2020	
34	047333	2021.01.07	35942	2021.12.06	03	Enprani Co., Ltd., KR	4/2021	

1	2	3	4	5	6	7	8	9
35	047330	2021.01.05	35943	2021.12.06	07,08,12,35,37	EMELIAN Vitalie, MD	3/2021	2/2022
36	047711	2021.03.17	35944	2021.12.03	07,09	LANDAN-CON S.R.L., MD	5/2021	
37	046767	2020.09.14	35945	2021.12.08	43	DOGARU Dumitru, MD	11/2020	2/2022
38	047760	2021.03.25	35946	2021.12.08	18,21,22,28,35	TARAN Vladimir, MD	6/2021	
39	047787	2021.03.26	35947	2021.12.08	29,30	BILBA Ivan, MD	6/2021	
40	047922	2021.04.15	35948	2021.12.08	29	ZAVOD CONSERVOV DETSKOGO PITANIA, societate pe acțiuni de tip deschis, MD	6/2021	
41	046849	2020.09.29	35949	2021.12.09	03	TMMARKET S.R.L., MD	12/2020	
42	047716	2021.03.19	35950	2021.12.09	29,31,35,43	ISTRATI Dumitru, MD	5/2021	
43	047094	2020.11.14	35951	2021.12.06	35,36,37,39	SVG AUTO STORE S.R.L., MD	2/2021	2/2022
44	046832	2020.09.25	35952	2021.12.06	35	CIUB Gherman, MD	12/2020	
45	046300	2020.07.09	35954	2021.12.06	07,08,09,11,21	TOPALO Arcadie, MD	11/2020	2/2022
46	047813	2021.04.02	35955	2021.12.07	05	BELCHIM CROP PROTECTI- ON, naamloze vennootschap, BE	6/2021	
47	047220	2020.12.11	35956	2021.12.08	35,37	BUNESCU Eugeniu, MD	3/2021	
48	046366	2020.07.16	35957	2021.12.08	01,30	LESAFFRE ET COMPANIE, FR	4/2021	
49	047224	2020.12.11	35958	2021.12.09	35,41,42	MOLDEXPO S.A., centru inter- național de expoziții, MD	2/2021	2/2022
50	047227	2020.12.11	35959	2021.12.09	41,42	MOLDEXPO S.A., centru inter- național de expoziții, MD	2/2021	2/2022
51	047228	2020.12.11	35960	2021.12.09	35,41,42	MOLDEXPO S.A., centru inter- național de expoziții, MD	2/2021	2/2022
52	047229	2020.12.11	35961	2021.12.09	41,42	MOLDEXPO S.A., centru inter- național de expoziții, MD	2/2021	2/2022
53	047230	2020.12.11	35962	2021.12.09	35,41,42	MOLDEXPO S.A., centru inter- național de expoziții, MD	2/2021	2/2022
54	047231	2020.12.11	35963	2021.12.09	35,41,42	MOLDEXPO S.A., centru inter- național de expoziții, MD	2/2021	2/2022
55	047458	2021.02.10	35964	2021.12.09	05	PRIVATE JOINT STOCK COM- PANY „KYIV VITAMIN PLANT”, UA	4/2021	
56	047459	2021.02.10	35965	2021.12.09	05	PRIVATE JOINT STOCK COM- PANY „KYIV VITAMIN PLANT” UA	4/2021	
57	047754	2021.03.25	35966	2021.12.10	33	LEVIȚCHI Veaceslav, MD	6/2021	
58	047526	2021.02.18	35967	2021.12.12	01,05	OBeregagro S.R.L., între- prindere cu capital străin, MD	5/2021	
59	047572	2021.02.22	35968	2021.12.12	09,41,42,44	CENTRUL PENTRU POLITICI ȘI ANALIZE ÎN SĂNĂTATE, MD	5/2021	
60	046384	2020.07.18	35969	2021.12.13	35	SÎRBU Ludmila, MD	9/2020	2/2022
61	047292	2020.12.23	35970	2021.12.14	32	The Coca-Cola Company, US	4/2021	
62	046799	2020.09.21	35971	2021.12.13	09,42	INTEL CORPORATION, US	4/2021	
63	046969	2020.10.23	35973	2021.12.13	32,33,35,43	WINE AGROTRADE S.R.L., MD	1/2021	2/2022
64	046571	2020.08.13	35974	2021.12.13	35,43	TIREX PETROL S.A., întreprin- dere mixtă, MD	10/2020	
65	047415	2021.01.28	35975	2021.12.13	30,31,32,33	VEROBLAG TRADING UNION S.R.L., MD	4/2021	
66	047359	2021.01.15	35976	2021.12.13	07	Jinhua Galaxia Tech Co., Ltd., CN	4/2021	
67	047370	2021.01.19	35977	2021.12.15	09	SILHOUETTE International Schmied AG, AT	4/2021	
68	047395	2021.01.26	35978	2021.12.13	33	ROMEO Alexa, MD	4/2021	2/2022
69	046625	2020.08.21	35979	2021.12.16	14,18,25,35	BALLERINI Diana, MD	11/2020	2/2022
70	046613	2020.08.20	35980	2021.12.16	03	PUZUR Lilian, MD	11/2020	2/2022
71	046810	2020.09.22	35981	2021.12.16	44	GERMAN MEDICAL CLINIC S.R.L., MD	12/2020	2/2022

1	2	3	4	5	6	7	8	9
72	047386	2021.01.22	35982	2021.12.16	35	VERIX-GRUP S.R.L., MD	4/2021	2/2022
73	047422	2021.01.29	35983	2021.12.16	29,30,31,35,39,40,43	BIO-ALIANȚA S.R.L., MD	6/2021	
74	047528	2021.02.18	35984	2021.12.16	07,12,35	JA MOTODRIVE S.R.L., MD	5/2021	
75	047691	2021.03.15	35985	2021.12.16	07,12	RADU-PROMO S.R.L., MD	6/2021	
76	047722	2021.03.24	35986	2021.12.16	30	BUCURIA DULCE S.R.L., MD	6/2021	
77	047724	2021.03.24	35987	2021.12.16	30	BUCURIA DULCE S.R.L., MD	6/2021	
78	047765	2021.03.26	35988	2021.12.16	16,29,30,31,32,35,39,43,45	MAGAZINE SOCIALE S.R.L., MD	6/2021	
79	047774	2021.03.30	35989	2021.12.16	32,35	Intersun Holding FZCO, AE	6/2021	
80	047830	2021.04.07	35990	2021.12.18	33,35,43	BUCURIA DULCE S.R.L., MD	6/2021	
81	047831	2021.04.07	35991	2021.12.18	09,35,42	MINICODE S.R.L., MD	6/2021	
82	047892	2021.04.08	35992	2021.12.19	06,35	PROMES TEH S.R.L., MD	6/2021	
83	045116	2019.10.31	35993	2021.12.17	30	KANDIA DULCE SA, RO	2/2020	
84	047500	2021.02.16	35994	2021.12.17	25,35,41	BARABOI Rodica, MD	4/2021	
85	047643	2021.03.05	35995	2021.12.17	35	GUȘAN Gheorghe, MD	5/2021	
86	047679	2021.03.11	35996	2021.12.17	06,39	INCONARM S.R.L., MD	5/2021	
87	047327	2021.01.05	35997	2021.12.17	03,31,40,44	BINASTRO COM S.R.L., societate comercială, MD	5/2021	
88	047058	2020.11.10	35998	2021.12.21	09,16,25,28,35,38,39,41,42	Alibaba Group Holding Limited, KY	4/2021	
89	047059	2020.11.10	35999	2021.12.21	09,16,25,28,35,38,39,41,42	Alibaba Group Holding Limited, KY	4/2021	
90	047060	2020.11.10	36000	2021.12.21	09,16,35,38,41,42	Alibaba Group Holding Limited, KY	4/2021	
91	046964	2020.10.23	36001	2021.12.21	30	Merrill J. Fernando and Sons (Private) Limited, LK	3/2021	2/2022
92	047066	2020.11.13	36002	2021.12.20	30,35	TAYYAR INVESTMENT FİNANSAL YÖNETİM ANONİM ŞİRKETİ, TR	4/2021	
93	047069	2020.11.13	36003	2021.12.20	30,35	TAYYAR INVESTMENT FİNANSAL YÖNETİM ANONİM ŞİRKETİ, TR	4/2021	
94	047393	2021.01.27	36004	2021.12.22	35,37	CIOCIACOV DANIAL, MD	3/2021	2/2022
95	047451	2021.02.05	36005	2021.12.22	35,41,43,44	CIUHRIL Ceslav, MD	6/2021	
96	047484	2021.02.15	36006	2021.12.22	30,39,43	IVANOV Dmitrii, MD	4/2021	2/2022
97	047428	2021.02.01	36008	2021.12.22	32,35	SCURTU Valentin, MD	4/2021	
98	047343	2021.01.18	36009	2021.12.22	05	NGUYEN SI TRUNG KY, MD	4/2021	
99	046338	2020.07.13	36010	2021.12.21	35,38,41	NG PRODUCTION S.R.L., MD	10/2020	
100	047098	2020.11.16	36011	2021.12.21	12	AEOLUS TYRE CO., LTD, CN	5/2021	
101	047099	2020.11.16	36012	2021.12.21	12	AEOLUS TYRE CO., LTD, CN	5/2021	
102	047101	2020.11.16	36013	2021.12.21	12	AEOLUS TYRE CO., LTD, CN	5/2021	
103	047102	2020.11.16	36014	2021.12.21	12	AEOLUS TYRE CO., LTD, CN	5/2021	
104	047599	2021.03.01	36015	2021.12.21	32,33	CAZACU Victor, MD	5/2021	
105	047704	2021.03.17	36016	2021.12.21	05	NOBEL İLAÇ SANAYİİ VE TİCARET ANONİM ŞİRKETİ, reprezentanța companiei turcești, MD	5/2021	
106	046768	2020.09.16	36017	2021.12.23	19,35	PARTENER SELECT S.R.L, MD	12/2020	2/2022
107	046848	2020.09.29	36018	2021.12.23	33	VORNICOGLO Hristofor, MD	2/2021	2/2022
108	047242	2020.12.16	36019	2021.12.23	32,35,41,44	FLIȘTOC Ruslan, MD	2/2021	2/2022
109	047473	2021.02.10	36021	2021.12.22	43	ATSKEV LUX S.R.L., MD	4/2021	
110	048179	2021.05.26	36022	2021.12.23	34	Gallaher Limited, GB	6/2021	
111	047530	2021.02.19	36023	2021.12.23	30	Foshan Haitian Flavouring & Food Co., Ltd., CN	6/2021	
112	047533	2021.02.19	36024	2021.12.23	30	Foshan Haitian Flavouring & Food Co., Ltd., CN	6/2021	



1	2	3	4	5	6	7	8	9
113	047695	2021.03.16	36025	2021.12.23	05	BEZER Iurie, MD	5/2021	2/2022
114	047705	2021.03.17	36026	2021.12.23	03,04	SAVCENCO Maria, MD	6/2021	
115	047398	2021.01.22	36027	2021.12.25	29,30,35,43	PLUGARU Olesea, MD PLUGARU Oleg, MD	3/2021	
116	047497	2021.02.15	36028	2021.12.25	35,40,42	VATAVU Filip, MD	6/2021	
117	045462	2020.01.22	36029	2021.12.26	33	DUCATES GRUP S.R.L., societate comercială, MD	3/2020	2/2022
118	047531	2021.02.19	36030	2021.12.26	30	Foshan Haitian Flavouring & Food Co., Ltd., CN	6/2021	
119	047534	2021.02.19	36031	2021.12.26	30	Foshan Haitian Flavouring & Food Co., Ltd., CN	6/2021	
120	047586	2021.02.24	36032	2021.12.26	05	GMP LTD, GE	6/2021	
121	047587	2021.02.24	36033	2021.12.26	05	GMP LTD, GE	6/2021	
122	047701	2021.03.18	36034	2021.12.26	33	EURO-ALCO S.R.L., MD	5/2021	
123	047385	2021.01.21	36035	2021.12.23	05,09,10,35,40,42,44	CIOBANU Vitalie, MD	4/2021	
124	047637	2021.03.05	36036	2021.12.21	05	SANOFI PASTEUR INC., US	6/2021	
125	047638	2021.03.05	36037	2021.12.21	05	SANOFI PASTEUR INC., US	6/2021	
126	047645	2021.03.05	36038	2021.12.23	09,12,42	EV POINT S.R.L., MD	6/2021	
127	046855	2020.10.01	36039	2021.12.28	29,30	SIMBACOM-LUX S.R.L., societate comercială, MD	1/2021	2/2022
128	047495	2021.02.15	36040	2021.12.27	31,42,44	EUROALUN S.R.L., MD	4/2021	
129	047547	2021.02.19	36041	2021.12.27	03,08,21	Zuffa, LLC, US	5/2021	
130	047316	2020.12.30	36042	2021.12.29	09,41	Peak Oyun Yazilim ve Pazarlama A.S. DBA Peak Games, TR	5/2021	
131	047317	2020.12.30	36043	2021.12.29	09,41	Peak Oyun Yazilim ve Pazarlama A.S. DBA Peak Games, TR	5/2021	
132	047318	2020.12.30	36044	2021.12.29	09,41	Peak Oyun Yazilim ve Pazarlama A.S. DBA Peak Games, TR	5/2021	
133	047440	2021.02.02	36045	2021.12.28	30,35	Shanghai Ramentalk E-Commerce Co., Ltd., CN	5/2021	
134	047210	2020.12.09	36046	2021.12.29	05	ASFARMA MEDIKAL DENTAL URUNLER VE ILAC SANAYI TICARET ANONIM ŞİRKETİ, REPREZENTANȚA COMPANIEI TURÇEŞTI, MD	2/2021	
135	047275	2020.12.17	36047	2021.12.29	33	CHATEAU AT MOUNT S.R.L., MD	3/2021	2/2022
136	047565	2021.02.22	36048	2021.12.29	20,35	MOBILNICOLUX S.R.L., MD	5/2021	2/2022
137	047882	2021.04.12	36049	2021.12.29	35	FERTILITATEA-CHIȘINĂU S.A., MD	6/2021	
138	047657	2021.03.11	36050	2021.12.30	35,43	FLOREA Ion, MD	5/2021	2/2022
139	047636	2021.03.05	36051	2022.01.01	05	SANOFI PASTEUR INC., US	6/2021	
140	047795	2021.04.01	36052	2022.01.01	35,36,39,45	PAVLIUC Vasile, MD DOGOTARI Ilie, MD ILIEV Olga, MD	6/2021	
141	047232	2020.12.11	36063	2021.10.01	05	ORHEI-VIT S.R.L., MD	2/2021	

## Lista mărcilor reînnoite

Se publică următoarele date: numărul curent, numărul înregistrării reînnoite, data expirării termenului de reînnoire, clasele conform CIPS, titularul și adresa, codul țării conform normei ST.3 OMPI, numerele BOPI în care au fost publicate cererea de înregistrare a mărcii și marca înregistrată

Nr. crt.	(116) Nr. înregistrării reînnoite	(186) Data expirării reînnoirii	(511) Clase	(730) Titular și adresă, cod ST.3 OMPI	(441/442) Nr. BOPI	(450) Nr. BOPI
1	2	3	4	5	6	7
1	2R 9022	2031.09.28	05	SYNGENTA LIMITED, GB Jealott's Hill International Research Centre, Bracknell, Berkshire, United Kingdom RG42 6EY, Regatul Unit	5/2002	10/2002
2	2R 9023	2031.09.28	42	Hilton Worldwide Holding LLP, GB Maple Court Central Park Reeds Crescent Watford WD24 4QQ, Regatul Unit	5/2002	10/2002
3	2R 9026	2031.10.05	05	SYNGENTA CROP PROTECTION, LLC, US 410 Swing Road, Greensboro, North Carolina 27409, Statele Unite ale Americii	5/2002	10/2002
4	2R 9034	2032.03.21	32,33	TOMAI-VINEX S.A., societate comercială, MD Str. Ferapontievscia nr. 1, MD-3801, Comrat, UTA Găgăuzia, Republica Moldova	5/2002	10/2002
5	2R 9201	2031.10.31	01,05	CEREXAGRI, FR Parc St Christophe, Pôle Galilée 3, Niveau 1, 10 Avenue De L'Entreprise F-95863 Cergy Pontoise, Franța	8/2002	1/2003
6	2R 9222	2031.04.26	34	Holt's Company, US 1105 N. Market Street, Suite 1300, Wilmin- gton, Delaware 19801, Statele Unite ale Americii	11/2001	2/2003
7	2R 9245	2032.01.09	18,25	United States Polo Association, US 1400 Centrepark Blvd., Suite 200, West Palm Beach, FL 33401, Statele Unite ale Americii	9/2002	2/2003
8	2R 9246	2032.01.09	18,25	United States Polo Association, US 1400 Centrepark Blvd., Suite 200, West Palm Beach, FL 33401, Statele Unite ale Americii	9/2002	2/2003
9	2R 9247	2031.10.31	01,05	CEREXAGRI, FR Parc St Christophe, Pôle Galilée 3, Niveau 1, 10 Avenue De L'Entreprise F-95863 Cergy Pontoise, Franța	9/2002	2/2003
10	2R 9268	2031.12.21	16,21,33,35, 39,42	CRICOVA S.A., combinat de vinuri, MD Str. Ungureanu nr. 1, MD-2084, Cricova, Chișinău, Republica Moldova	10/2002	3/2003
11	2R 9272	2032.01.09	18,25	United States Polo Association, US 1400 Centrepark Blvd., Suite 200, West Palm Beach, FL 33401, Statele Unite ale Americii	10/2002	3/2003
12	2R 9273	2032.01.09	18,25	United States Polo Association, US 1400 Centrepark Blvd., Suite 200, West Palm Beach, FL 33401, Statele Unite ale Americii	10/2002	3/2003
13	2R 9366	2032.01.14	05	Balkanpharma Dupnitsa AD, BG 3, Samokovsko chausse street, 2600- Dupnitsa, Bulgaria	11/2002	4/2003
14	2R 9427	2032.01.23	33,35	EURO-ALCO S.R.L., MD Str. Bucurei nr. 20, MD-2004, Chișinău, Republica Moldova	12/2002	5/2003
15	2R 9554	2032.01.24	33,35	RENAISSANCE PERFECT S.R.L., MD Str. Chișinăului nr. 94/A, MD-2084, Cricova, Chișinău, Republica Moldova	2/2003	7/2003
16	2R 9575	2032.04.19	29	McDonald's Corporation, a corporation orga- nized and existing under the laws of the State of Delaware, US 110 N. Carpenter Street, Chicago, Illinois 60607, Statele Unite ale Americii	2/2003	7/2003

1	2	3	4	5	6	7
17	R 22801	2031.06.15	33	PANUȘ Grigore, MD Str. Armenească nr. 30, ap. 108, MD-2012, Chișinău, Republica Moldova	9/2011	8/2012
18	R 22948	2031.10.11	29	GURMAND INVEST S.R.L., MD Str. Industrială nr. 14, bloc 1, MD-2023, Chișinău, Republica Moldova	12/2011	9/2012
19	R 23027	2031.10.07	25	Ezgi Camasirlari ve Tekstil Insaat Sanayi ve Ticaret Limited Sirketi, TR Mimar Kemalettin Mahallesi, Derinkuyu Sokak, No.: 7, Laleli Fatih, Istanbul, Turcia	12/2011	9/2012
20	R 23100	2031.09.23	02	SUPRATEN PLUS S.R.L., întreprindere mixtă, MD Str. Petricani nr. 84, MD-2059, Chișinău, Republica Moldova	1/2012	11/2012
21	R 23105	2031.11.28	20	MOȘCOVICI Mihail, MD Str. Ion Vasilenco nr. 38, ap. 16, MD-2001, Chișinău, Republica Moldova	1/2012	11/2012
22	R 23126	2031.09.21	37,40	NUFĂRUL S.A., MD Str. Maria Drăgan nr. 28/3, MD-2044, Chișinău, Republica Moldova	1/2012	11/2012
23	R 23280	2031.10.10	12,37	NATVEX-COM S.R.L., întreprindere mixtă, MD Str. Ginta Latină nr. 13, ap. 73, MD-2044, Chișinău, Republica Moldova	1/2012	12/2012
24	R 23357	2032.01.20	09,20,25,35, 41,42,45	The Infatuation Inc., US 424 Broadway, 5th Floor New York, NEW YORK 10013, Statele Unite ale Americii	3/2012	12/2012
25	R 23402	2031.12.15	33	CRICOVA S.A., combinat de vinuri, MD Str. Ungureanu nr. 1, MD-2084, Cricova, Chișinău, Republica Moldova	3/2012	1/2013
26	R 23444	2031.09.30	38,42	INOVARE-PRIM S.R.L., MD Bd. Ștefan cel Mare și Sfânt nr. 171/3, of. 138, MD-2004, Chișinău, Republica Moldova	1/2012	1/2013
27	R 23461	2032.02.07	12	PALINUR S.R.L., societate comercială, MD Str. Voluntarilor nr. 15, MD-2036, Chișinău, Republica Moldova	4/2012	1/2013
28	R 23471	2032.01.11	33	CHIRMICI Denis, MD Str. Limbii Materne nr. 17, MD-5903, Fălești, Republica Moldova	4/2012	1/2013
29	R 23487	2032.03.13	36,37	LAGMAR-IMPEX S.R.L., MD Str. Socoleni nr. 17/1, MD-2020, Chișinău, Republica Moldova	4/2012	2/2013
30	R 23582	2032.02.02	09,38,41	Orange Brand Services Limited, GB 3 More London Riverside, London SE1 2AQ, Regatul Unit	5/2012	2/2013
31	R 23589	2032.01.13	34	Gallaher Limited, GB Members Hill, Brooklands Road, Weybridge, Surrey KT13 0QU, Regatul Unit	4/2012	2/2013
32	R 23624	2031.12.30	35,36,39,41, 43,44	KILOVATII Alexandr, MD Bd. C. Negruzzi nr. 6, bloc 2, ap. 5, MD-2001, Chișinău, Republica Moldova	4/2012	3/2013
33	R 23645	2032.01.02	16,21,25,28, 32,41	The Coca-Cola Company, US One Coca-Cola Plaza, Atlanta, Georgia 30313, Statele Unite ale Americii	4/2012	3/2013
34	R 23646	2032.01.02	16,21,25,28, 32,41	The Coca-Cola Company, US One Coca-Cola Plaza, Atlanta, Georgia 30313, Statele Unite ale Americii	4/2012	3/2013
35	R 23647	2032.01.02	16,21,25,28, 32,41	The Coca-Cola Company, US One Coca-Cola Plaza, Atlanta, Georgia 30313, Statele Unite ale Americii	4/2012	3/2013
36	R 23648	2032.01.02	06,21,32	The Coca-Cola Company, US One Coca-Cola Plaza, Atlanta, Georgia 30313, Statele Unite ale Americii	4/2012	3/2013
37	R 23659	2032.01.02	32	The Coca-Cola Company, US One Coca-Cola Plaza, Atlanta, Georgia 30313, Statele Unite ale Americii	4/2012	3/2013
38	R 23662	2031.12.15	33	CRICOVA S.A., combinat de vinuri, MD Str. Ungureanu nr. 1, MD-2084, Cricova, Chișinău, Republica Moldova	2/2012	3/2013

1	2	3	4	5	6	7
39	R 23670	2032.05.03	30,35	BUCURIA PENTRU TOȚI S.R.L., întreprindere mixtă, MD Str. Mesager nr. 5, bloc 2, MD-2069, Chișinău, Republica Moldova	6/2012	3/2013
40	R 23671	2032.05.03	30,35	BUCURIA PENTRU TOȚI S.R.L., întreprindere mixtă, MD Str. Mesager nr. 5, bloc 2, MD-2069, Chișinău, Republica Moldova	6/2012	3/2013
41	R 23693	2032.01.02	06,21,32	The Coca-Cola Company, US One Coca-Cola Plaza, Atlanta, Georgia 30313, Statele Unite ale Americii	4/2012	3/2013
42	R 23723	2032.01.27	03	Mary Kay Inc., corporație din statul Delaware, US 16251 Dallas Parkway, Addison, Texas 75001, Statele Unite ale Americii	5/2012	4/2013
43	R 23785	2032.02.17	03,05,16,21	Johnson & Johnson, a corporation organized and existing under the laws of the State of New Jersey, US One Johnson & Johnson Plaza, New Brun- swick, New Jersey, 08933, Statele Unite ale Americii	4/2012	4/2013
44	R 23826	2032.04.19	34	BR International Holdings Inc., AE c/o P.O. Box 261031, Jebel Ali, Dubai, Emira- tele Arabe Unite	6/2012	5/2013
45	R 23888	2032.05.28	12	TOYOTA JIDOSHA KABUSHIKI KAISHA (also trading as Toyota Motor Corporation), JP 1, Toyota-cho, Toyota-shi, Aichi-ken, Japonia	7/2012	5/2013
46	R 23939	2032.05.11	34	PHILIP MORRIS PRODUCTS S.A., CH Quai Jeanrenaud 3, CH-2000 NEUCHÂTEL, Elveția	7/2012	6/2013
47	R 23944	2032.05.16	34	PHILIP MORRIS PRODUCTS S.A., CH Quai Jeanrenaud 3, CH-2000 NEUCHÂTEL, Elveția	7/2012	6/2013
48	R 24140	2032.05.17	35,41,43	GALCENCO Igor, MD Str. Miron Costin nr. 16, ap. 96, MD-2068, Chișinău, Republica Moldova	8/2012	8/2013
49	R 24559	2032.02.13	38,41	PRO Digital S.R.L., întreprindere cu capital străin, MD Str. Petru Maior nr. 7, MD-2005, Chișinău, Republica Moldova	4/2012	11/2013
50	R 25648	2032.01.26	03,08,35	BOSMOS-PRIM S.R.L., societate comercială, MD Str. Miorița nr. 37, MD-4839, Stăuceni, Chișinău, Republica Moldova	3/2012	8/2014

# V

## Design industrial / Industrial design

**P**rotecția juridică a desenelor și modelelor industriale în Republica Moldova se asigură în modul stabilit de Legea nr. 161/2007 privind protecția desenelor și modelelor industriale.

Cererea de înregistrare a desenului sau modelului industrial se depune la AGEPI, personal sau prin reprezentant, de către persoana care dispune de dreptul asupra desenului sau modelului industrial. Cererea trebuie să conțină documentele prevăzute la art. 32(1), (2) din Lege.

În prezenta Secțiune se publică datele referitoare la cererile de înregistrare a DMI, în special datele bibliografice cu indicarea produsului și reprezentările DMI; datele privind DMI înregistrate; datele privind DMI reînnoite; datele privind DMI înregistrate și cele reînnoite în Republica Moldova conform Aranjamentului de la Haga.

Desenele și modelele industriale înregistrate și reînnoite conform Aranjamentului de la Haga, la care Republica Moldova este parte, se publică în Buletinul de Desene și Modele Internaționale ("Bulletin des dessins et modes internationaux / International Designs Bulletin / Boletín de Dibujos y Modelos Internacionales"). Buletinul include atât datele bibliografice în limbile franceză, engleză și spaniolă, cât și reproducerea desenelor și modelelor industriale înregistrate și este expus pe Internet pe site-ul OMPI, accesibil publicului. În BOPI se publică listele acestor desene și modele industriale înregistrate în Republica Moldova, aranjate în ordinea numerelor de înregistrare internațională și a claselor CIDMI, precum și ale celor reînnoite în Republica Moldova, aranjate în ordinea numerelor de înregistrare internațională.

Ponderea semantică a părții verbale ce se conține în desenele sau modelele industriale nu se protejează.

**L**egal protection of industrial designs in the Republic of Moldova is provided in the mode established by Law No. 161/2007 on the Protection of Industrial Designs.

The industrial design application shall be filed with the AGEPI, in person or through a representative, by the person to whom the right to the industrial design belongs. The application shall contain the documents provided for in Art. 32(1), (2) of the Law.

In this Section shall be published data on ID registration applications, especially bibliographic data indicating the product and ID representations; data on registered ID; data on renewed ID; data on ID registered and renewed in the Republic of Moldova under the Hague Agreement.

Industrial designs registered and renewed under the Hague Agreement, to which the Republic of Moldova is party, shall be published in the Bulletin des dessins et modes internationaux / International Designs Bulletin / Boletín de Dibujos y Modelos Internacionales. The Bulletin comprises both bibliographic data in French, English and Spanish and registered industrial design reproductions and is exposed over the Internet on the WIPO site, accessible to the public. In BOPI shall be published the lists of industrial designs registered in the Republic of Moldova, arranged in the order of international registration numbers and ICID classes, as well as of those renewed in the Republic of Moldova, arranged in the order of international registration numbers.

The semantic portion of the verbal part contained in the industrial designs is not protected.

**CODURILE INID PENTRU IDENTIFICAREA DATELOR BIBLIOGRAFICE  
REFERITOARE LA DESENE ȘI MODELE INDUSTRIALE, CONFORM NORMEI ST. 80 OMPI**

**LIST OF INID CODES CONCERNING BIBLIOGRAPHIC DATA RELATING  
TO INDUSTRIAL DESIGNS, ACCORDING TO WIPO STANDARD ST. 80**

- (11) Numărul certificatului  
Number of the certificate
- (15) Data înregistrării  
Date of the registration
- (18) Data prevăzută de expirare a termenului de valabilitate a înregistrării  
Expected expiration date of the registration
- (20) Numărul desenului și modelului industrial  
Number of the industrial design
- (21) Numărul de depozit  
Number of the application
- (22) Data de depozit  
Date of filing of the application
- (23) Data priorității de expunere  
Date of the exhibition priority
- (28) Numărul de desene și modele industriale  
Number of industrial designs
- (30) Date referitoare la prioritate conform Convenției de la Paris  
Data relating to priority under the Paris Convention
- (31) Numărul cererii prioritare  
Number of the priority application
- (32) Data de depozit a cererii prioritare  
Date of filing of the priority application
- (33) Țara cererii prioritare, codul conform normei ST. 3 OMPI  
Country of the priority application, code according to WIPO Standard ST. 3
- (43) Data publicării cererii de înregistrare a desenului și modelului industrial  
Date of publication of the application for the registration of the industrial design
- (44) Data publicării hotărârii de înregistrare a desenului și modelului industrial  
Date of publication of the decision on registration of the industrial design
- (45) Data publicării certificatului  
Date of publication of the certificate
- (46) Data de expirare a termenului de amânare a publicării  
Date of expiration of deferment
- (51) Clasificarea internațională a desenelor și modelelor industriale (clasa și subclasa Clasificării de la Locarno)  
International Classification for Industrial Designs (classes and subclasses of the Locarno Classification)
- (54) Indicarea produsului  
Designation of product
- (55) Reprezentarea desenului și modelului industrial  
Reproduction of the industrial design
- (57) Culorile revendicate  
Indication of colors claimed

- (62) Numărul cererii divizionare  
Number of the divisional application
- (71) Numele/denumirea și adresa solicitantului (solicitanților), codul țării conform normei ST. 3 OMPI  
Name and address of the applicant(s), code of the country according to WIPO Standard ST. 3
- (72) Numele autorului (autorilor), codul țării conform normei ST. 3 OMPI  
Name of the author(s), code of the country according to WIPO Standard ST. 3
- (73) Numele/denumirea și adresa titularului (titularilor), codul țării conform normei ST. 3 OMPI  
Name and address of the owner(s), code of the country according to WIPO Standard ST. 3
- (74) Numele mandatarului autorizat  
Name of the patent attorney
- (80) Datele de depozit internațional conform Aranjamentului de la Haga  
Data related to the international registration of industrial designs under the Hague Agreement

**CODURILE OMPI PENTRU CODIFICAREA TITLURILOR INFORMAȚIILOR  
REFERITOARE LA DESENE ȘI MODELE INDUSTRIALE, PUBLICATE  
ÎN BULETINUL OFICIAL DE PROPRIETATE INTELECTUALĂ CONFORM NORMEI ST. 17**

**WIPO CODES ON CODING OF HEADINGS OF ANNOUNCEMENTS CONCERNING  
INDUSTRIAL DESIGNS PUBLISHED IN THE OFFICIAL BULLETIN OF INTELLECTUAL  
PROPERTY IN ACCORDANCE WITH THE STANDARD ST. 17**

- BA1L** Cereri de înregistrare a desenelor și modelelor industriale publicate  
Applications for the registration of published industrial designs
- FF4L** Lista desenelor și modelelor industriale înregistrate  
List of registered industrial designs
- FF4L** Lista desenelor și modelelor industriale înregistrate, aranjate în ordinea numerelor de înregistrare (semestrial)  
List of registered industrial designs, grouped according to the numerical index (half-yearly)
- FF4L** Lista desenelor și modelelor industriale înregistrate, aranjate în ordinea claselor CIDMI (semestrial)  
List of registered industrial designs, grouped in accordance with the ICID classes (half-yearly)
- FA9L** Lista desenelor și modelelor industriale retrase  
List of withdrawn industrial designs
- FC4L** Lista desenelor și modelelor industriale respinse  
List of rejected industrial designs
- FG4L** Lista certificatelor de înregistrare a desenelor și modelelor industriale eliberate  
List of issued industrial design certificates
- FG4L** Lista desenelor și modelelor industriale înregistrate în Republica Moldova conform Aranjamentului de la Haga, aranjate în ordinea numerelor de înregistrare internațională (lunar, semestrial)  
List of industrial designs registered under the Hague Agreement, grouped in accordance with international numerical index (monthly, half-yearly)
- FG4L** Lista desenelor și modelelor industriale înregistrate în Republica Moldova conform Aranjamentului de la Haga, aranjate în ordinea claselor CIDMI (lunar, semestrial)  
List of industrial designs registered under the Hague Agreement, grouped in accordance with the ICID classes (monthly, half-yearly)

**ND4L** Lista desenelor și modelelor industriale reînnoite

List of renewed industrial designs

**ND4L** Lista desenelor și modelelor industriale reînnoite în Republica Moldova conform Aranjamentului de la Haga

List of industrial designs renewed under the Hague Agreement

**FC9L** Lista desenelor și modelelor industriale respinse în Republica Moldova conform Aranjamentului de la Haga, aranjate în ordinea numerelor de înregistrare internațională

List of industrial designs rejected in the Republic of Moldova according to the Hague Agreement, grouped in accordance with international numerical order

**MK4L** Lista certificatelor de înregistrare a desenelor și modelelor industriale al căror termen de valabilitate a expirat (inclusiv termenul de grație)

List of industrial design certificates the term of validity of which has expired (including the grace period)

**NF4L** Lista certificatelor de înregistrare a desenelor și modelelor industriale revalidate

List of revalidated industrial design certificates



## **BA1L Cereri de înregistrare a desenelor și modelelor industriale / Applications for registration of industrial designs**

**O**rice persoană interesată are dreptul să depună la AGEPI opoziții sau observații motivate împotriva înregistrării desenelor sau modelelor industriale în termen de 3 luni de la data publicării acestor cereri în BOPI, dacă este îndeplinită cel puțin una din condițiile prevăzute la art. 26(1) din Legea nr. 161/2007 privind protecția desenelor și modelelor industriale.

Cererile de înregistrare a desenelor/modelelor industriale se publică în BOPI în ordinea claselor conform Clasificării de la Locarno.

**A**ny person concerned may file with the AGEPI reasoned oppositions or observations against registration of industrial designs within 3 months following the date of publication of those applications in BOPI, if at least one of the conditions set forth in Art. 26(1) of the Law No. 161/2007 on the Protection of Industrial Designs has been met.

The applications for registration of the industrial designs shall be published in BOPI in the order of classes in accordance with the Locarno Classification.

(51) **LOC (13) Cl. 03-01; 13-02**  
(21) f 2021 0045  
(22) 2021.08.13  
(31) 202130100999.8  
(32) 2021.02.22  
(33) CN  
(28) 1  
(71) VIVO MOBILE COMMUNICATION CO.,  
LTD., CN

No. 168 Jinghai East Rd., Chang'an,  
Dongguan, Guangdong 523863, China  
(72) Weimin ZHANG, CN  
Guoying ZHANG, CN  
Hao CHEN, CN  
Wanluo WANG, CN  
(74) BUNESCU Marian  
(54) **Cutie cu încărcător pentru căști**

(55)

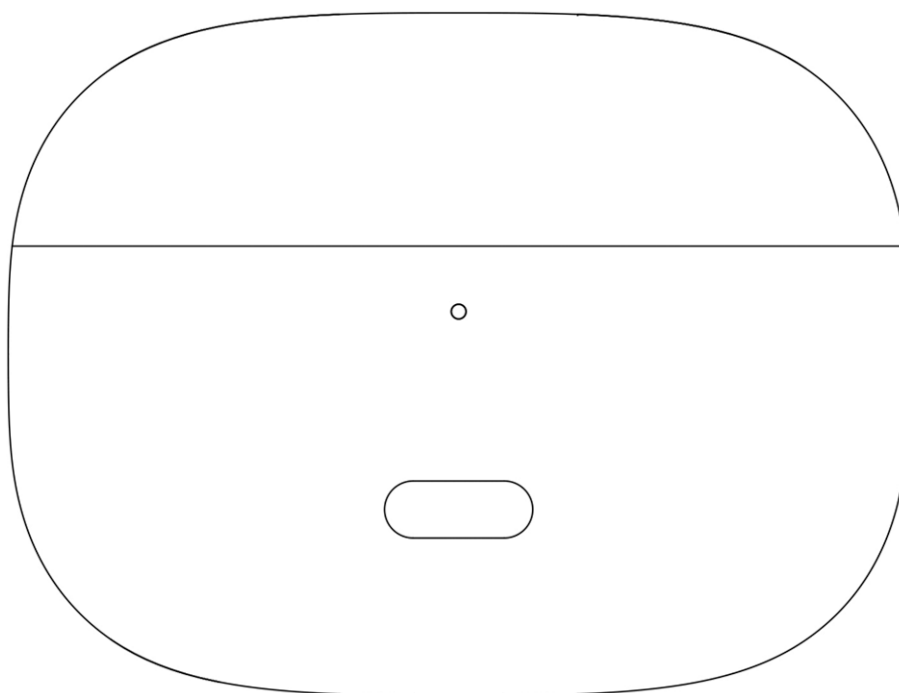

1.1

(21) f 2021 0045

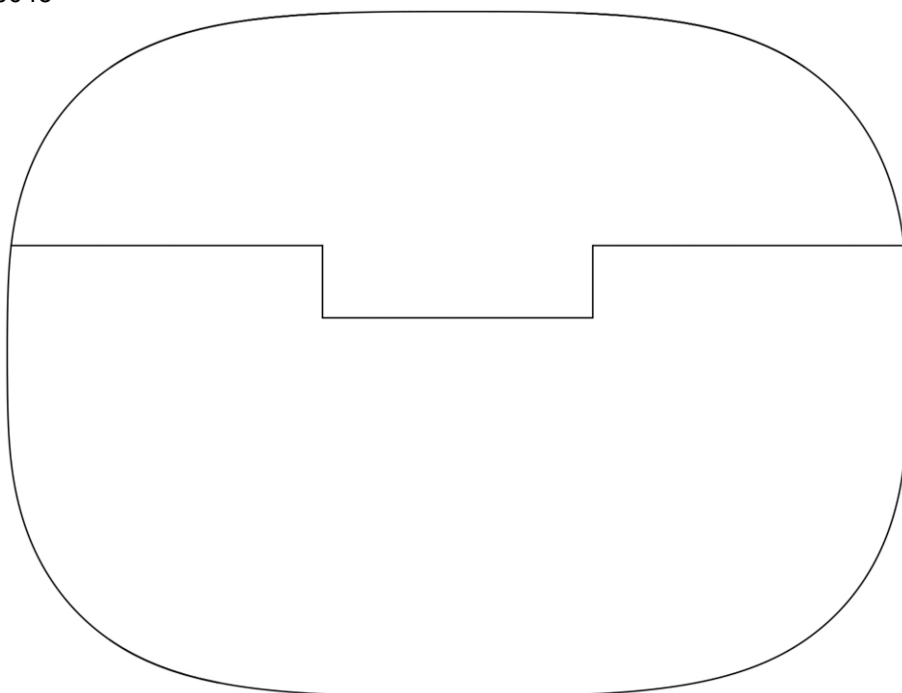

1.2

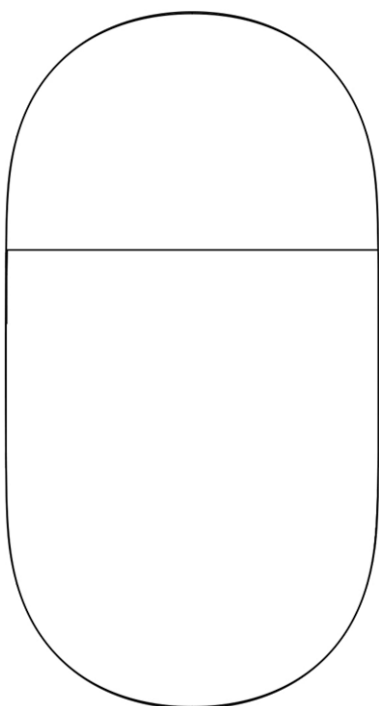

1.3

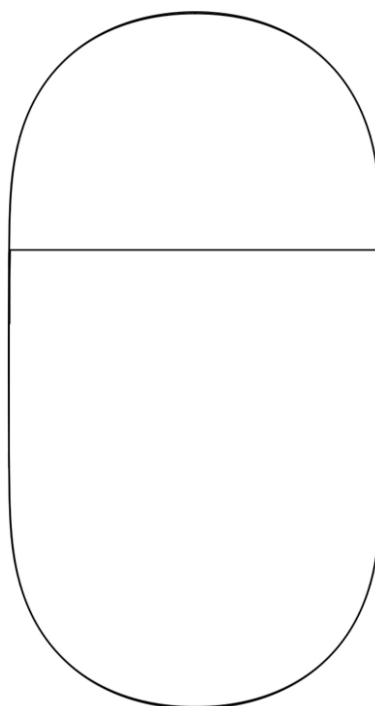

1.4

(21) f 2021 0045

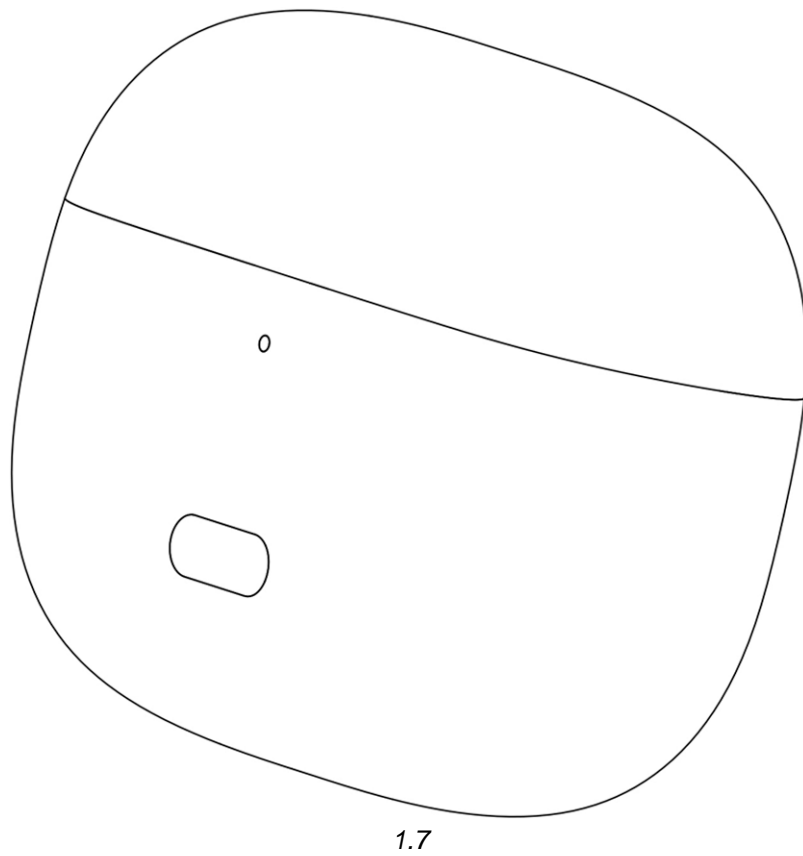
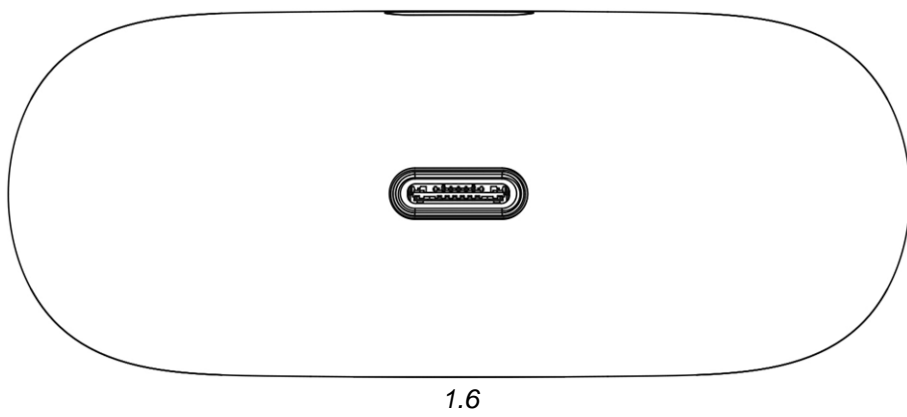
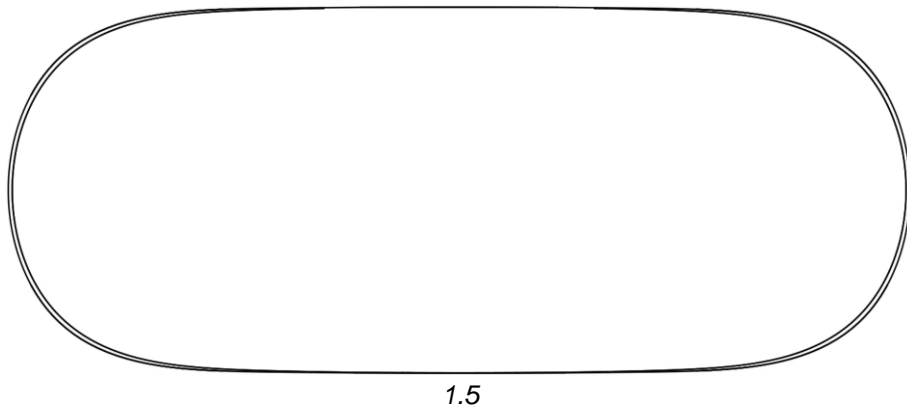

(21) f 2021 0045

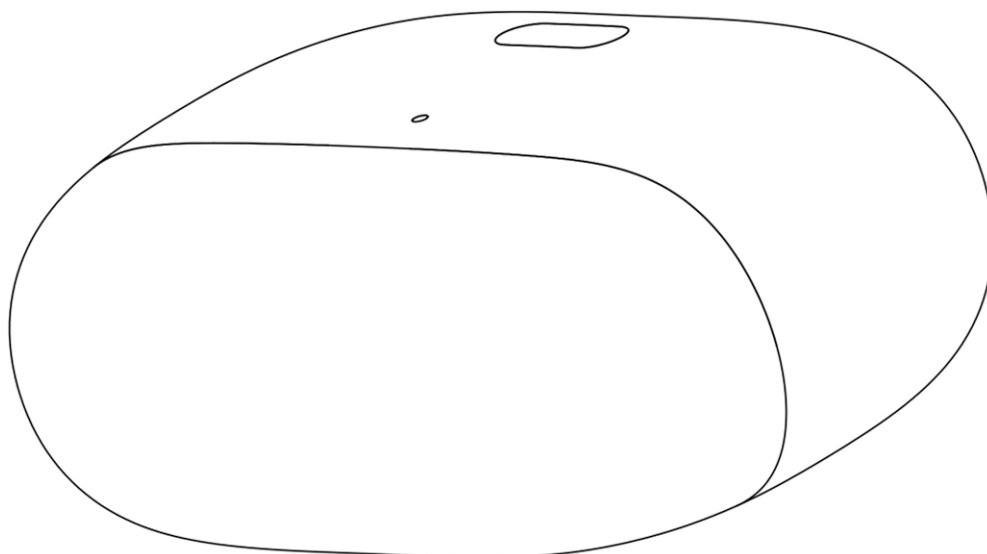

1.8

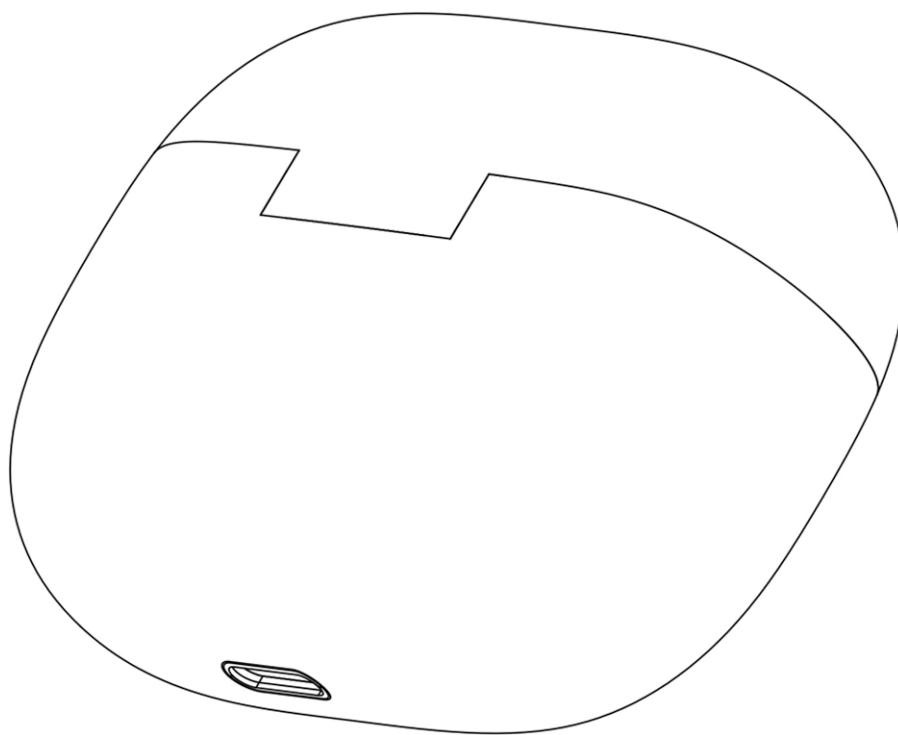

1.9

(21) f 2021 0045

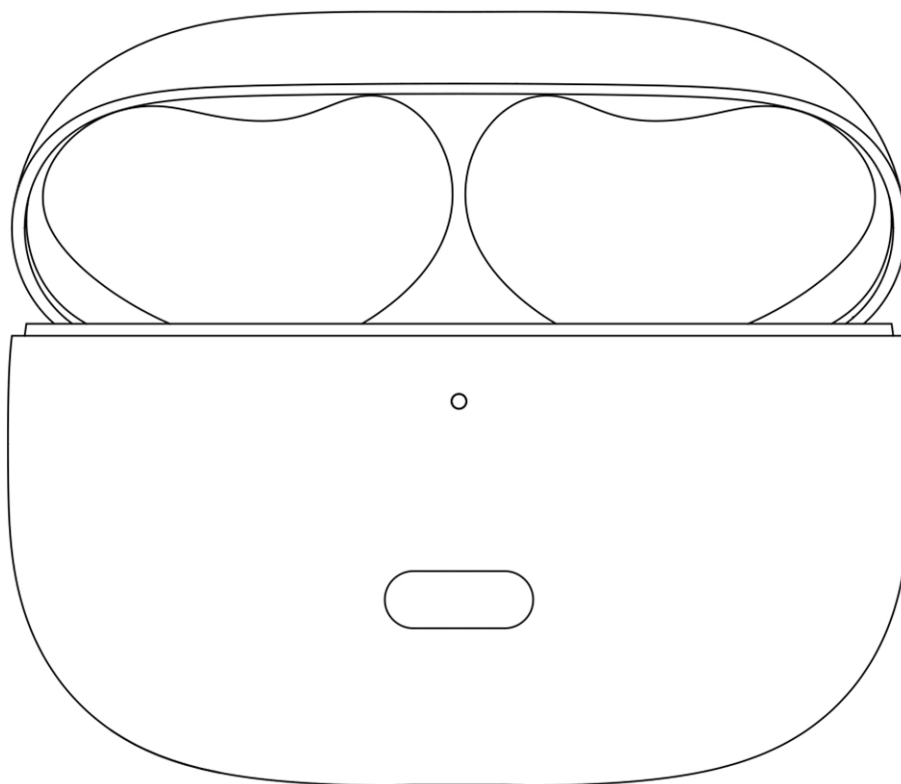

1.10

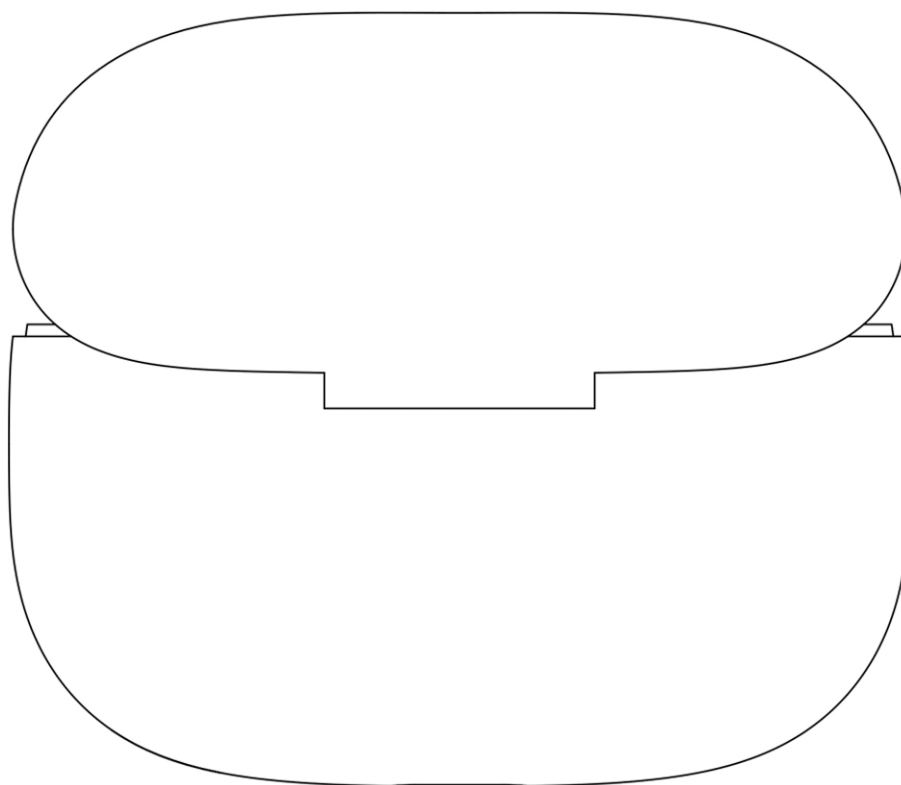

1.11

(21) f 2021 0045

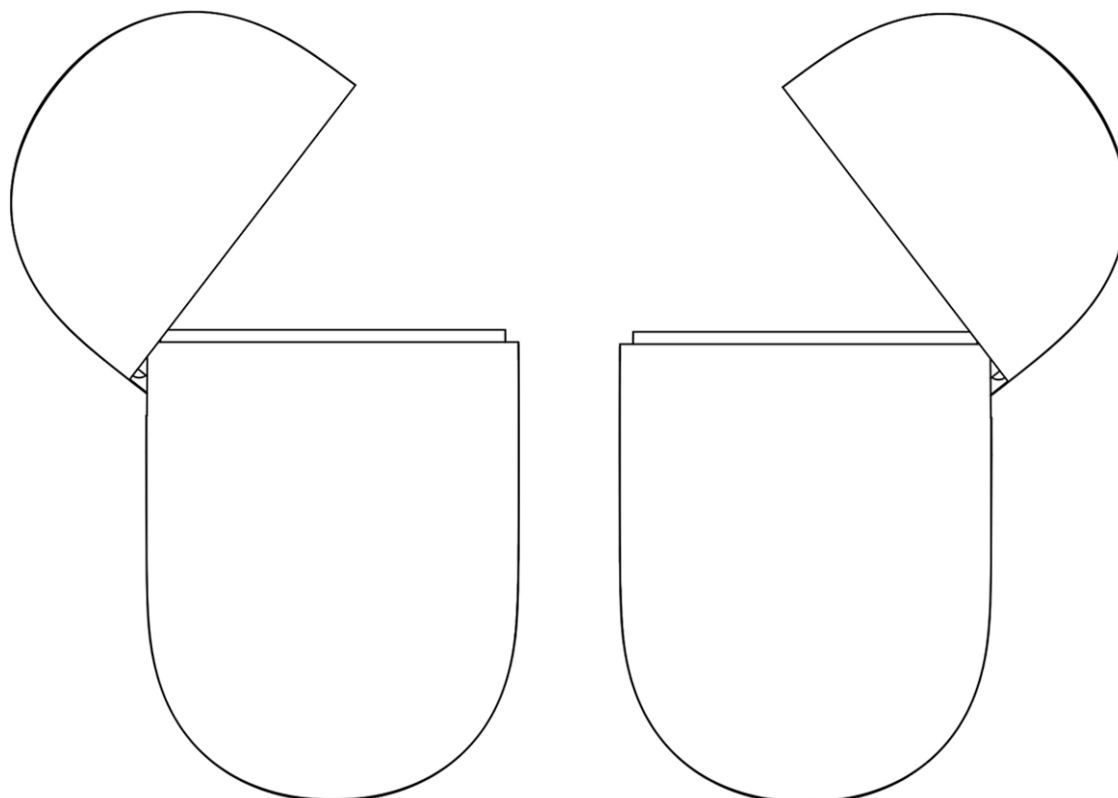

1.12

1.13

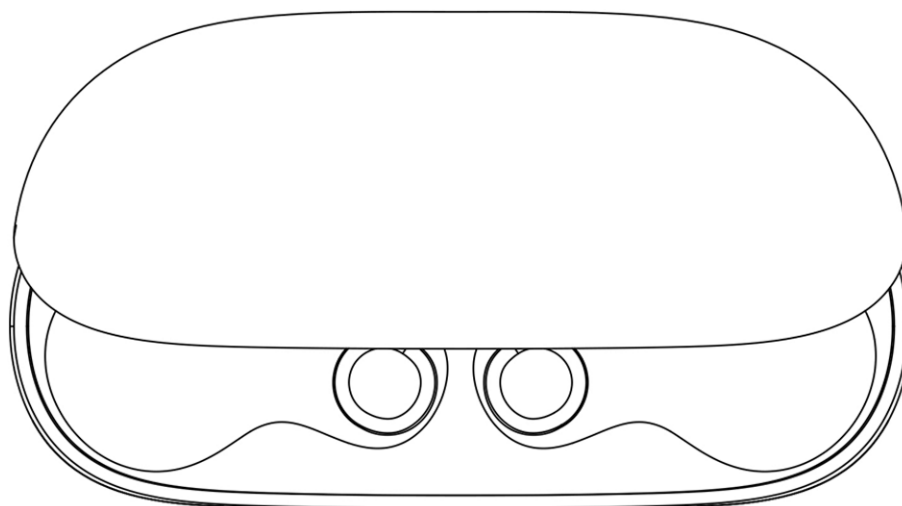

1.14

(21) f 2021 0045



1.15

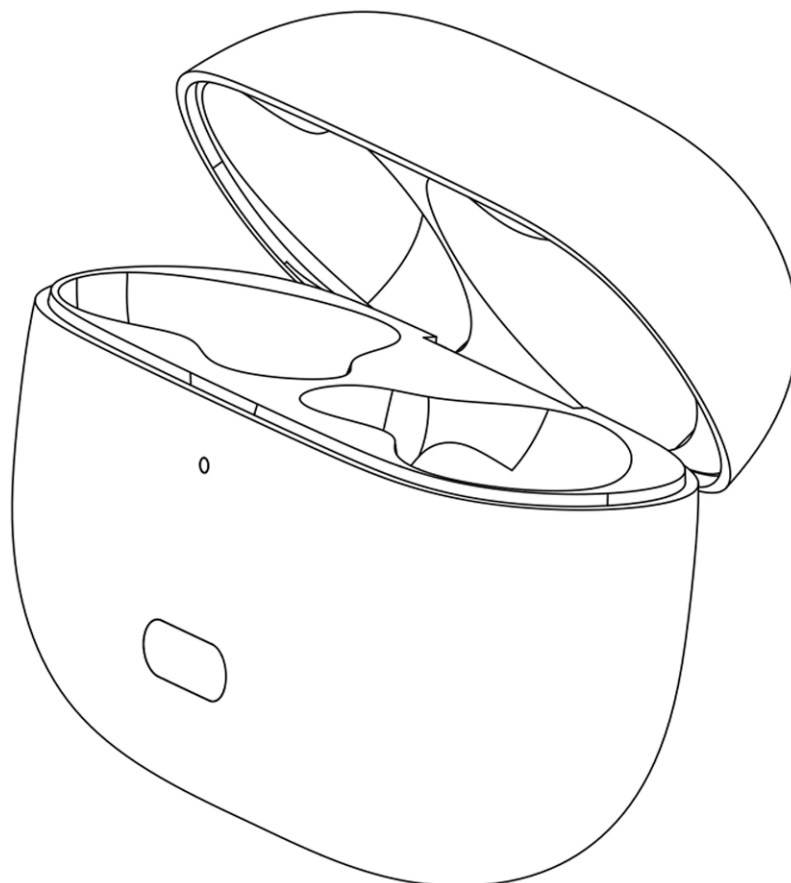

1.16



(21) f 2021 0045

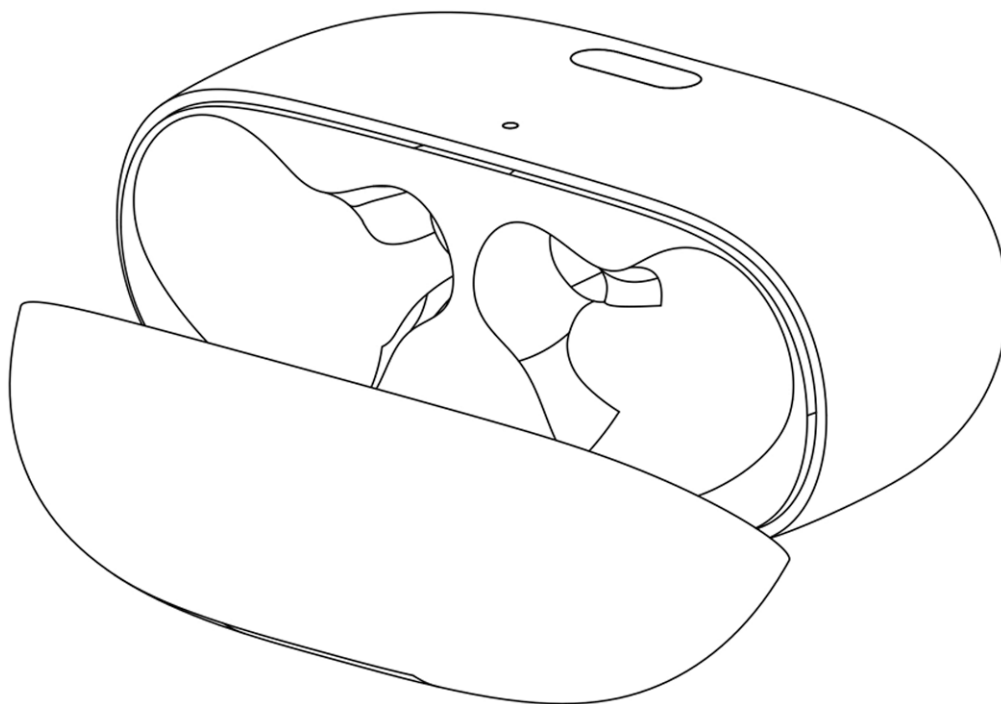

1.17

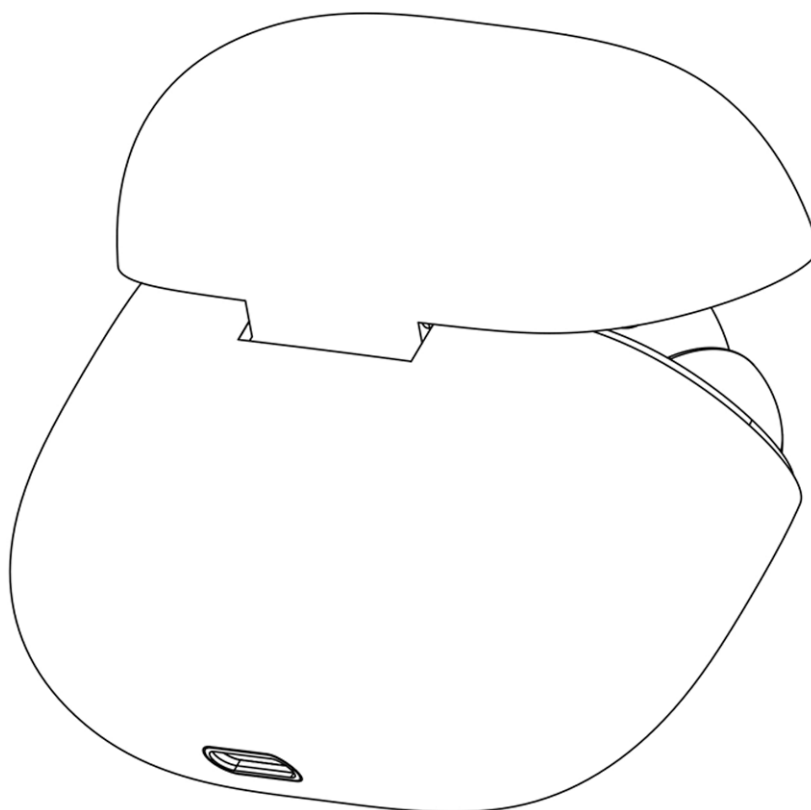

1.18

(51) **LOC (13) Cl. 07-01**

(21) f 2021 0066

(22) 2021.12.20

(28) 1

(71)(72) STAMATI Mihail, MD

Str. Studenților nr. 9/18, ap. 26,

MD-2045, Chișinău, Republica Moldova

(54) **Ceainic**

(55)



1.1



1.2



1.3



1.4



1.5

- (51) **LOC (13) Cl. 09-01**
- (21) f 2021 0029
- (22) 2021.05.20
- (31) 008400329-0001
- (32) 2021.01.11
- (33) EM
- (28) 1

- (71) Dr. Vranjes Firenze S.p.A, IT  
Via Sandro Pertini 5, Frazione Antella,  
I-50012 Bagno a Ripoli FI, Italia
- (72) VRANJES Paolo , IT
- (74) SOCOLOV Olga
- (54) **Flacon de parfum**

(55)

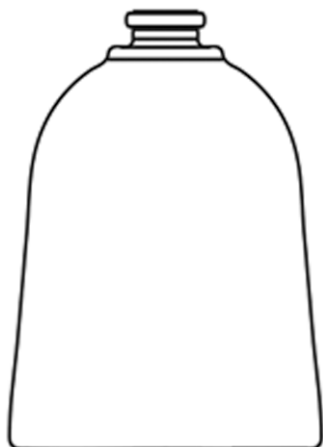

1.1

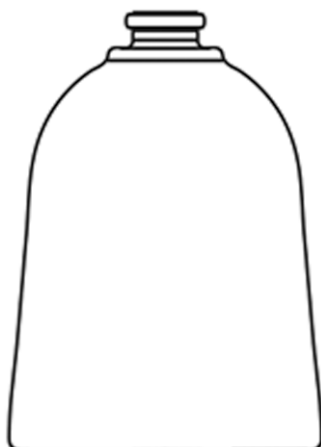

1.2

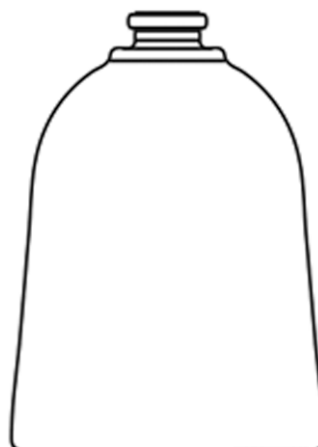

1.3



1.5

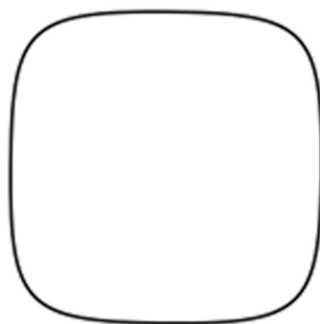

1.6

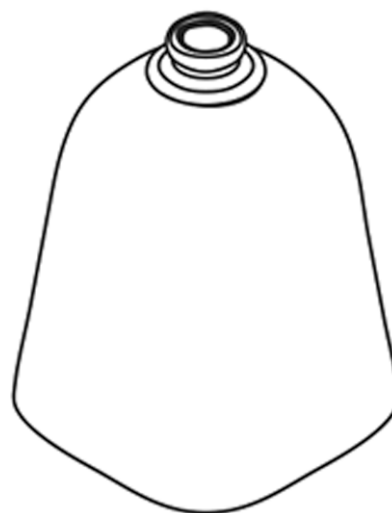

1.7

(21) f 2021 0029

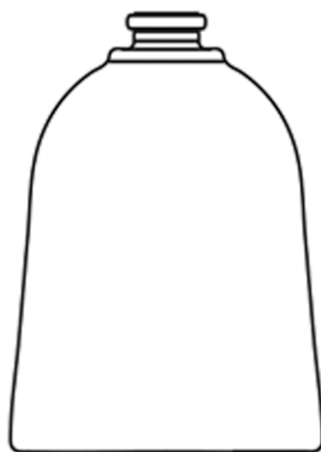

1.8

(51) **LOC (13) CI. 09-01**

(21) f 2021 0054

(22) 2021.10.14

(28) 3

(71) BUKET MOLDAVII, SOCIETATE PE

ACȚIUNI DE TIP ÎNCHIS, MD

Str. Sverdlov nr. 109, MD-4500,

Dubăsari, Republica Moldova

(74) SOCOLOV Olga

(54) **Butelii**

(55)

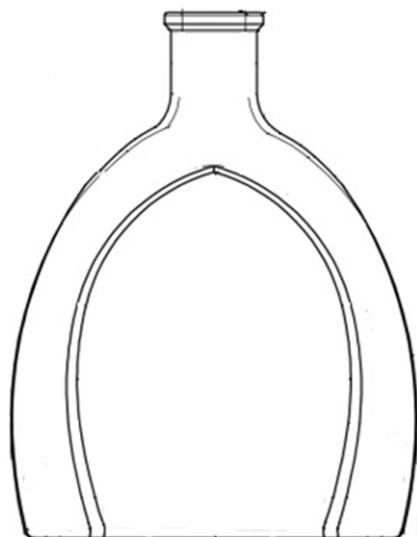

1.1



1.2

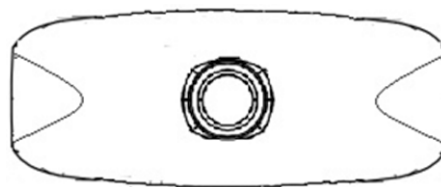

1.3

(21) f 2021 0054



1.4



1.5

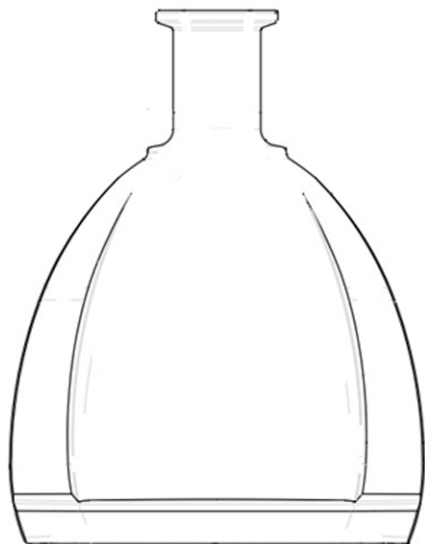

2.1

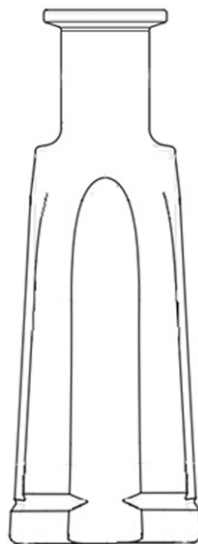

2.2



2.3

(21) f 2021 0054

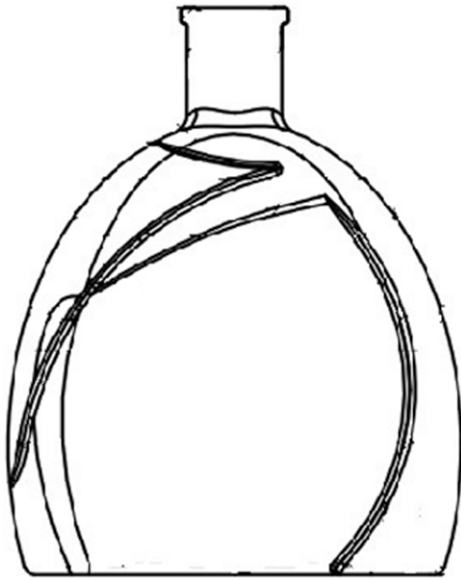

3.1

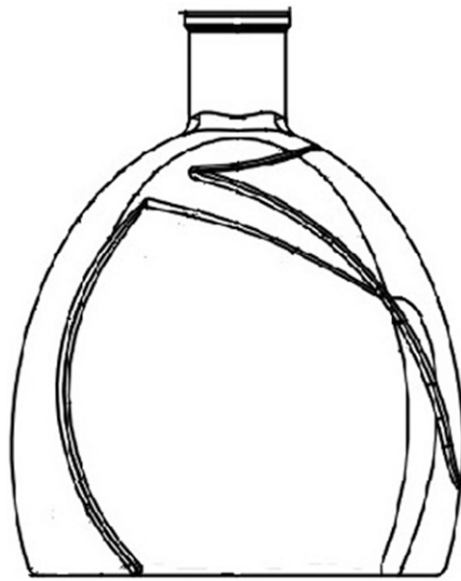

3.2



3.3

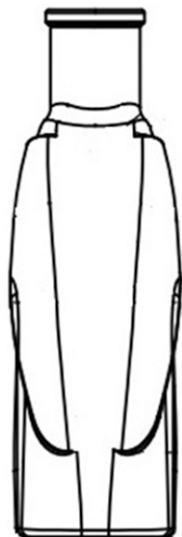

3.4



3.5

(21) f 2021 0054

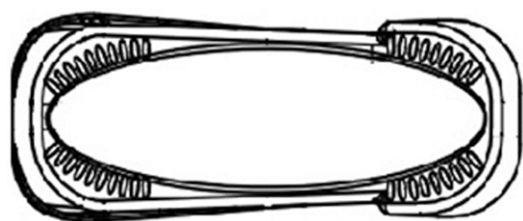

3.6

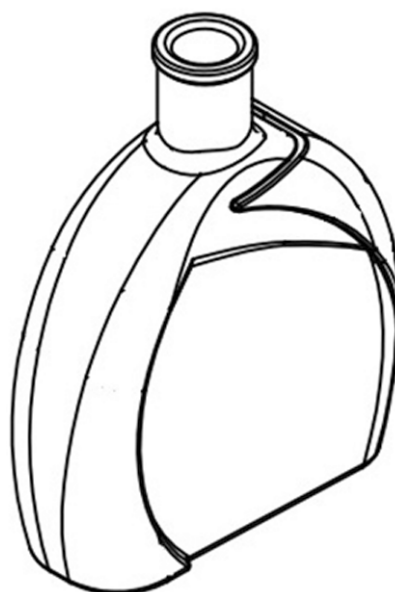

3.7

(51) **LOC (13) Cl. 09-01**

(21) f 2021 0064

(22) 2021.12.13

(28) 1

(71)(72) BESCHIERU Nichita, MD

Str. Nicolae Milescu Spătarul nr. 23,

ap. 79, MD-2075, Chişinău,

Republica Moldova

(54) **Butelie**

(55)



1.1

(21) f 2021 0064



1.2



1.3



(21) f 2021 0064



1.4



1.5

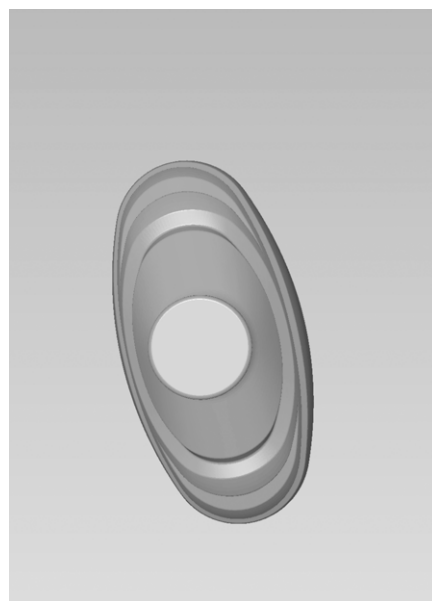

1.6

(51) **LOC (13) CI. 12-07**

(21) f 2021 0062

(22) 2021.12.07

(28) 1

(71)(72) VARZARI Viorel, MD

Str. Ion Creangă nr. 40, MD-4839,

Stauceni, Chișinău, Republica Moldova

(54) **Vehicul spațial**

(55)

(21) f 2021 0062

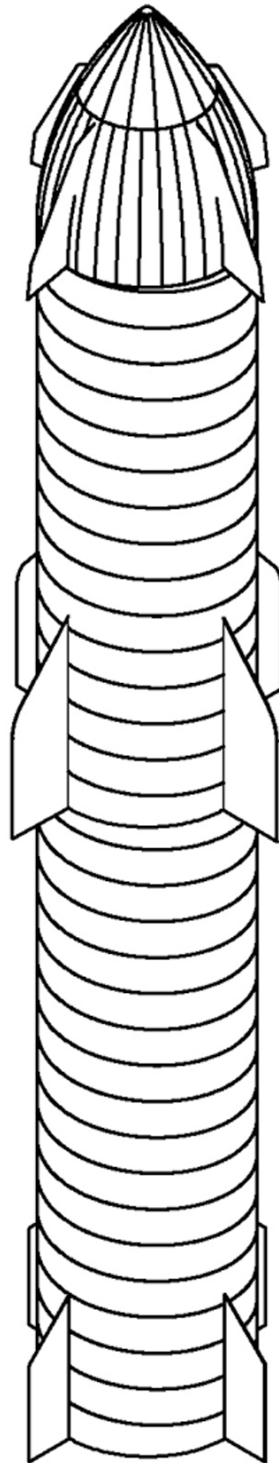

## FF4L Lista deseneleor și modelelor industriale înregistrate

Se publică următoarele date: numărul curent, numărul de depozit, data de depozit, clasele conform CIDMI, numărul de desene și modele industriale (numărul desenului și modelului industrial), titularul, codul țării conform normei ST. 3 OMPI, numărul BOPI în care a fost publicată cererea

Nr. crt.	(21) Nr. de depozit	(22) Data de depozit	(51) Clase	(28)(20) Nr. de desene și modele industriale (nr. desenului și modelului industrial)	(73) Titular, cod ST. 3 OMPI	(43) Nr. BOPI
1	f 2021 0005	2021.02.11	03-01	9 (1, 2, 3, 5, 6, 7, 8, 10, 12)	MALCOCI Marina, MD Bd. Decebal nr. 72/2, ap. 6, MD-2038, Chișinău, Republica Moldova	7/2021
2	f 2021 0009	2021.02.25	24-02	1	INSTITUȚIA MEDICO-SANITARĂ PUBLICĂ, INSTITUTUL DE MEDICINĂ URGENTĂ, MD Str. Toma Ciorbă nr. 1, MD-2004, Chișinău, Republica Moldova  IP UNIVERSITATEA DE STAT DE MEDICINĂ ȘI FARMACIE „NICOLAE TESTEMIȚANU” (IP USMF „NICOLAE TESTEMIȚANU”), MD Bd. Ștefan cel Mare și Sfânt nr. 165, MD-2004, Chișinău, Republica Moldova	7/2021

## FG4L Lista certificatelor de înregistrare a deseneleor și modelelor industriale eliberate

Se publică următoarele date: numărul curent, numărul certificatului, clasele conform CIDMI, numărul de depozit, data de depozit, numărul de desene și modele industriale (numărul desenului și modelului industrial), titularul, codul țării conform normei ST.3 OMPI, numărul BOPI în care a fost publicată înregistrarea

Nr. crt.	(11) Nr. certificatului	(51) Clase	(21) Nr. de depozit	(22) Data de depozit	(28)(20) Nr. de desene și modele industriale (nr. desenului și modelului industrial)	(73) Titular, cod ST.3 OMPI	(44) Nr. BOPI
1	1962	25-03	f 2020 0055	2020.10.29	2	PALANCICA Tatiana, MD	11/2021
2	1963	12-10	f 2020 0061	2020.11.11	3 (1, 2, 4)	BIROUL PRINCIPAL SPECIALIZAT DE PROIECTĂRI ÎN DOMENIUL COMPLEXELOR DE MAȘINI PENTRU MECANIZAREA LUCRĂRILOR ÎN LIVEZI, VII, PEPINIERE ȘI PLANTAȚII DE ARBUȘTI FRUCTIFERI S.A., MD	11/2021
3	1964	28-04	f 2021 0007	2021.02.15	1	MANOLI Carolina, MD	11/2021
4	1965	25-03	f 2021 0011	2021.03.03	2	PALANCICA Tatiana, MD	11/2021
5	1966	25-03	f 2021 0018	2021.04.16	1	IABANJI Alexandru, MD	11/2021

## ND4L Lista desenelor și modelelor industriale reînnoite

Se publică următoarele date: numărul curent, numărul certificatului, data expirării termenului de reînnoire, numărul de depozit, data de depozit, clasele conform CIDMI, numărul de desene și modele industriale reînnoite, titularul și adresa, codul țării conform normei ST. 3 OMPI, nr. BOPI în care a fost publicată înregistrarea

Nr. crt.	(11) Nr. certifica- tului	(18) Data expirării reînnoirii	(21) Nr. de depozit	(22) Data de depozit	(51) Clase	(28) Nr. de desene și modele industriale reînnoite	(73) Titularul și adresa, cod ST. 3 OMPI	(43)(44)(45) Nr. BOPI
1	998	2026.11.09	f 2006 0102	2006.11.09	19-08	1	SMIRNOV ALEXANDRU, MD Bd. Renașterii Naționale nr. 20, MD- 2024, Chișinău, Republica Moldova	6/2007 3/2008
2	1759	2026.12.22	f 2016 0063	2016.12.22	11-02	1	FILIALA SOCIETĂȚII ROMÂNE DE TELEVIZIUNE S.R.L., MD Str. A. Șciusev nr. 31, MD-2001, Chișinău, Republica Moldova	2/2017 7/2017 10/2017

## FG4L Lista desenelor și modelelor industriale înregistrate în Republica Moldova conform Aranjamentului de la Haga, aranjate în ordinea numerelor de înregistrare internațională

Se publică următoarele date: numărul curent, numărul înregistrării internaționale, data înregistrării internaționale, data priorității, titularul, codul țării conform normei ST.3 OMPI, denumirea desenului și modelului industrial, clasele conform CIDMI, numărul de desene și modele industriale (numărul desenului și modelului industrial), data prevăzută de expirare a termenului de valabilitate a înregistrării, numărul Buletinului de Desene și Modele Internaționale (IDB) în care a fost publicată cererea de înregistrare

Nr. crt.	(11) Nr. înregistrării	(15) Data înregistrării  (23)(30) Prioritate	(73) Titular, cod ST.3 OMPI	(54) Denumirea desenului și modelului industrial	(51) Clase	(28)(20) Nr. de desene și modele industriale (nr. desenului și modelului industrial)	(18) Valabilitate	Nr. IDB
1	2	3	4	5	6	7	8	9
1	DM/208621	2019.12.19	RENAULT s.a.s., FR	Blindaje pentru partea din spate a unui autovehicul; aripi din spate dreapta; aripi din spate stânga; sferturi de geam din spate dreapta; sferturi de geam din spate stânga; geam din spate; portiere din spate dreapta; portiere din spate stânga; uși a portbagajului; aripi din față dreapta; aripi din față stânga; bara pentru acoperiș dreapta; bara pentru acoperiș stânga; blindaj pentru partea din	12-16	42 (1, 2, 3, 4, 5, 6, 8, 9, 10, 11, 12, 13, 14, 15, 16, 17, 18, 19, 20, 21, 22, 23, 24, 26, 27, 28, 29, 30, 31, 32, 33, 34, 35, 36, 38, 39, 40, 41, 42, 43, 44, 45)	2024.12.19	52/2020

				<p>față a unui vehicul; calandre; acoperiș; blindaj față; capotă; capac al butucului partea dreapta; capac al butucului partea stângă; portiera din față dreapta; portiera din față stânga; oglină retrovizoare dreapta; oglindă retrovizoare stânga; geam din spate dreapta; geam din spate stânga; geam din față dreapta; geam din față stânga / Shields for the rear part of a motor vehicle; right rear wings; left rear wings; right rear quarter windows; left rear quarter windows; rear window; right rear doors; left rear doors; trunk doors; right front wings; left front wings; right roof bar; left roof bar; shield for the front part of a vehicle; radiator grilles; roof; front shield; hood; right side hubcap; left side hubcap; right front door; left front door; right rearview mirror; left rearview mirror; right rear window; left rear window; right front window; left front window / Boucliers pour partie arrière de véhicule automobile; ailes arrière droite; ailes arrière gauche; vitres custodes arrière droite; vitres custodes arrière gauche; lunette arrière; portes arrière droite; portes arrière gauche; portes de coffre; ailes avant droite; ailes avant gauche; barre de toit droite; barre de toit gauche; bouclier pour partie avant de vehicule; calandres; toit; bouclier avant; capot; enjoliveur côté de caisse droit; enjoliveur côté de caisse gauche; porte avant droite; porte avant gauche; rétroviseur droit; rétroviseur gauche; vitre arrière droite; vitre arrière gauche; vitre avant droite; vitre avant gauche</p>				
2	DM/211165	2020.11.04	HARRY WINSTON SA, CH	Brățară; inel / Bracelet; finger ring / Bracelet; bague	11-01	6	2025.11.04	18/2021
3	DM/211257	2020.11.03	RENAULT s.a.s., FR	Autovehicul; calandru pentru vehicul; blindaj	12-08, 16	3	2025.11.03	18/2021

				pentru partea din față a autovehiculului / Motor vehicle; vehicle radiator grille; shield for front part of a motor vehicle / Véhicule automobile; calandre de véhicule; bouclier pour partie avant de véhicule automobile				
4	DM/211259	2020.11.06	RENAULT s.a.s., FR	Autovehicul / Motor vehicle / Véhicule automobile	12-08	3	2025.11.06	18/2021
5	DM/211318	2020.11.06	HARRY WINSTON SA, CH	Inele; pereche de cercei; diademă / Finger rings; pair of earrings; tiara / Bagues; paire de boucles d'oreilles; 3. diadème	11-01	4	2025.11.06	18/2021
6	DM/211479	2020.11.26 <b>2020.05.26, 007971676, EM</b>	FERRARI S.p.A., IT	Mașină / Car / Voiture	12-08	2	2025.11.26	21/2021
7	DM/211498	2020.11.27	HARRY WINSTON SA, CH	Inele; coliere; pereche de cercei / Finger rings; necklaces; pairs of earrings / Bagues; colliers; paires de boucles d'oreilles	11-01	10	2025.11.27	21/2021
8	DM/211962	2020.12.22 <b>2020.06.22, 008015234- 0002, EM</b>	Avanti GmbH, AT	Adăpost pentru benzinării / Shelter for service stations / Abri pour stations-services	25-03	1	2025.12.22	1/2021
9	DM/212287	2021.01.14 <b>2020.07.15, 008042873, DAS: 7EE4, EM</b>	FERRARI S.p.A., IT	Mașină / Car / Voiture	12-08	2	2026.01.14	28/2021
10	DM/213990	2020.03.18 <b>2019.09.18, 2019503996, RU</b>	Public Joint Stock Company „Oil company «LUKOIL»”, RU	Uniformă pentru personalul stațiilor de alimentare / Uniform for staff of petrol stations / Uniforme pour personnel de stations-services	02-02	16	2025.03.18	18/2021
11	DM/214067	2021.04.17	CELL-FAST Sp. z o.o., PL	Stropitor de apă / Water sprinkler / Dispositif d'arrosage	23-01	2	2026.04.17	19/2021
12	DM/214264	2021.05.10	Dm-Vermögensverwaltungsgesellschaft mbH, DE	Casă de marcat / Cash desk / Caisse enregistreuse	06-06	8	2026.05.10	21/2021

## FG4L Lista desenelor și modelelor industriale înregistrate în Republica Moldova conform Aranjamentului de la Haga, aranjate în ordinea claselor CIDMI

Se publică următoarele date: clasele, numărul înregistrării internaționale, data înregistrării internaționale, data priorității, titularul, codul țării conform normei ST.3 OMPI, denumirea desenului și modelului industrial, numărul de desene și modele industriale (numărul desenului și modelului industrial), data prevăzută de expirare a termenului de valabilitate a înregistrării, numărul Buletinului de Desene și Modele Internaționale (IDB) în care a fost publicată cererea de înregistrare

(51) Clase	(11) Nr. înregistrării	(15) Data înregistrării  (23)(30) Prioritate	(73) Titular, cod ST.3 OMPI	(54) Denumirea desenului și modelului industrial	(28)(20) Nr. de desene și modele industriale (nr. desenului și modelului industrial)	(18) Valabilitate	Nr. IDB
1	2	3	4	5	6	7	8
02-02	DM/213990	2020.03.18  <b>2019.09.18, 2019503996, RU</b>	Public Joint Stock Company „Oil company «LUKOIL»”, RU	Uniformă pentru personalul stațiilor de alimentare / Uniform for staff of petrol stations / Uniforme pour personnel de stations-services	16	2025.03.18	18/2021
06-06	DM/214264	2021.05.10	Dm-Vermögensverwaltungsgesellschaft mbH, DE	Casă de marcat / Cash desk / Caisse enregistreuse	8	2026.05.10	21/2021
11-01	DM/211165	2020.11.04	HARRY WINSTON SA, CH	Brățară; inel / Bracelet; finger ring / Bracelet; bague	6	2025.11.04	18/2021
11-01	DM/211318	2020.11.06	HARRY WINSTON SA, CH	Inele; pereche de cercei; diademă / Finger rings; pair of earrings; tiara / Bagues; paire de boucles d'oreilles; 3. diadème	4	2025.11.06	18/2021
11-01	DM/211498	2020.11.27	HARRY WINSTON SA, CH	Inele; coliere; pereche de cercei / Finger rings; necklaces; pairs of earrings / Bagues; colliers; paires de boucles d'oreilles	10	2025.11.27	21/2021
12-08	DM/211259	2020.11.06	RENAULT s.a.s., FR	Autovehicul / Motor vehicle / Véhicule automobile	3	2025.11.06	18/2021
12-08	DM/211479	2020.11.26  <b>2020.05.26, 007971676, EM</b>	FERRARI S.p.A., IT	Mașină / Car / Voiture	2	2025.11.26	21/2021
12-08	DM/212287	2021.01.14  <b>2020.07.15, 008042873, DAS: 7EE4, EM</b>	FERRARI S.p.A., IT	Mașină / Car / Voiture	2	2026.01.14	28/2021
12-08, 16	DM/211257	2020.11.03	RENAULT s.a.s., FR	Autovehicul; calandru pentru vehicul; blindaj pentru partea din față a autovehiculului / Motor vehicle; vehicle	3	2025.11.03	18/2021

				radiator grille; shield for front part of a motor vehicle / Véhicule automobile; calandre de véhicule; bouclier pour partie avant de véhicule automobile			
12-16	DM/208621	2019.12.19	RENAULT s.a.s., FR	Blindaje pentru partea din spate a unui autovehicul; aripi din spate dreapta; aripi din spate stânga; sferturi de geam din spate dreapta; sferturi de geam din spate stânga; geam din spate; portiere din spate dreapta; portiere din spate stânga; uși a portbagajului; aripi din față dreapta; aripi din față stânga; bara pentru acoperiș dreapta; bara pentru acoperiș stânga; blindaj pentru partea din față a unui vehicul; calandre; acoperiș; blindaj față; capotă; capac al butucului partea dreapta; capac al butucului partea stângă; portiera din față dreapta; portiera din față stânga; oglindă retrovizoare dreapta; oglindă retrovizoare stânga; geam din spate dreapta; geam din spate stânga; geam din față dreapta; geam din față stânga / Shields for the rear part of a motor vehicle; right rear wings; left rear wings; right rear quarter windows; left rear quarter windows; rear window; right rear doors; left rear doors; trunk doors; right front wings; left front wings; right roof bar; left roof bar; shield for the front part of a vehicle; radiator grilles; roof; front shield; hood; right side hubcap; left side hubcap; right front door; left front door; right rearview mirror; left rearview mirror; right rear window; left rear window; right front window; left front window / Boucliers	42 (1, 2, 3, 4, 5, 6, 8, 9, 10, 11, 12, 13, 14, 15, 16, 17, 18, 19, 20, 21, 22, 23, 24, 26, 27, 28, 29, 30, 31, 32, 33, 34, 35, 36, 38, 39, 40, 41, 42, 43, 44, 45)	2024.12.19	52/2020



				pour partie arrière de véhicule automobile; ailes arrière droite; ailes arrière gauche; vitres custodes arrière droite; vitres custodes arrière gauche; lunette arrière; portes arrière droite; portes arrière gauche; portes de coffre; ailes avant droite; ailes avant gauche; barre de toit droite; barre de toit gauche; bouclier pour partie avant de véhicule; calandres; toit; bouclier avant; capot; enjoliveur côté de caisse droit; enjoliveur côté de caisse gauche; porte avant droite; porte avant gauche; rétroviseur droit; rétroviseur gauche; vitre arrière droite; vitre arrière gauche; vitre avant droite; vitre avant gauche			
23-01	DM/214067	2021.04.17	CELL-FAST Sp. z o.o., PL	Stropitor de apă / Water sprinkler / Dispositif d'arrosage	2	2026.04.17	19/2021
25-03	DM/211962	2020.12.22  <b>2020.06.22, 008015234- 0002, EM</b>	Avanti GmbH, AT	Adăpost pentru benzinării / Shelter for service stations / Abri pour stations-services	0	2025.12.22	1/2021



# VI

## **Modificări intervenite în statutul juridic al cererilor și titlurilor de protecție a obiectelor de proprietate industrială / Amendments in the legal status of applications and titles of protection of industrial property objects**

În prezenta Secțiune sunt publicate modificările intervenite în situația juridică a cererilor și titlurilor de protecție: modificări ale denumirilor solicitanților/titularilor, ale adreselor acestora; date despre cererile retrase, respinse, repuse în termenele omise; titluri de protecție anulate, revalidate; decăderi din drepturi; date privind contractele de cesiune, licență, gaj și franchising; lista eratelor.

In the present Section there are published amendments made in the legal status of applications and titles of protection: amendments of the applicants/rightowners names, addresses thereof; data on withdrawn, rejected, refiled in the omitted terms applications; cancelled, reinstated titles of protection; deprivations of rights; data on assignment, license, pledge and franchising agreements; errata.

## Lista modificărilor

Se publică următoarele date: numărul curent, obiectul de proprietate industrială, numărul depozitului, numărul titlului de protecție, numărul BOPI, datele inițiale, datele modificate

Nr crt	OPI	Nr. depozit	Nr. titlului de protecție	Nr. BOPI	Date inițiale	Date modificate
1	2	3	4	5	6	7
1	Cereri de înregistrare a mărcilor	045307 045308	- -	2/2020 2/2020	(730) Uniunea micilor producători de vinuri „DIONYSOS”, uniune de persoane juridice, MD	(730) Uniunea micilor producători de vinuri „DIONYSOS”, asociație obștească, MD
2	Cerere de înregistrare a mărcii	045917	-	7/2020	(730) Asociația Națională pentru Turism Receptor, MD	(730) Asociația Națională pentru Turism Receptor și Intern din Moldova, asociație obștească, MD
3	Cerere de înregistrare a mărcii	047423	-	4/2021	(511) 35 - publicitate; managementul, organizarea și administrarea afacerilor comerciale; lucrări de birou; 38 - servicii de telecomunicații; 40 - prelucrarea materialelor; reciclarea deșeurilor și gunoiului; purificarea aerului și tratarea apei; servicii de imprimare; conservarea alimentelor și băuturilor; 41 - educație; instruire; divertisment; activități sportive și culturale; 42 - servicii științifice și tehnologice, precum și servicii de cercetare și de creație, referitoare la acestea; servicii de analiză, servicii de cercetare industrială și design industrial; servicii de control al calității și de autentificare; crearea și dezvoltarea hardware și software de calculator; 43 - servicii de alimentație publică; servicii de cazare temporară.	(511) 35 - managementul, organizarea și administrarea afacerilor comerciale; lucrări de birou; 38 - servicii de telecomunicații; 40 - prelucrarea materialelor; reciclarea deșeurilor și gunoiului; purificarea aerului și tratarea apei; servicii de imprimare; conservarea alimentelor și băuturilor; 41 - educație; instruire; divertisment; activități sportive și culturale; 42 - servicii științifice și tehnologice, precum și servicii de cercetare și de creație, referitoare la acestea; servicii de analiză, servicii de cercetare industrială și design industrial; servicii de control al calității și de autentificare; crearea și dezvoltarea hardware și software de calculator; 43 - servicii de alimentație publică; servicii de cazare temporară.
4	Cereri de înregistrare a mărcilor  Marcă	046860 046862  026898	- -  R 21173	3/2021 4/2021  6/2010 5/2011 8/2020 11/2020	(730) 8403 Colesville Road, Silver Spring, Maryland 20910, Statele Unite ale Americii	(730) 230 Park Avenue South, New York, NY 10003, Statele Unite ale Americii
5	Mărci	008088  008170  023610  024263	2R 6711  2R 6794  R 18864  R 19097	5/1999 10/1999 7/2009 8/2009 10/2018  6/1999 11/1999 7/2009 8/2009 11/2018  12/2008 12/2009 12/2018  1/2009 1/2010 11/2018	(730) One Discovery Place, Silver Spring, Maryland 20910, Statele Unite ale Americii	(730) 8403 Colesville Road, Silver Spring, Maryland 20910, Statele Unite ale Americii

		032241	24663	2/2013 12/2013		
		033598 033599	25529 25530	10/2013 7/2014		
		034622	26281	3/2014 12/2014		
		034623	26320	3/2014 1/2015		
		035999	27440	1/2015 11/2015		
		041364	31175	1/2018 9/2018		
6	Mărci	008088	2R 6711	5/1999 10/1999 7/2009 8/2009 10/2018	(730) 8403 Colesville Road, Silver Spring, Maryland 20910, Statele Unite ale Americii	(730) 230 Park Avenue South, New York, NY 10003, Statele Unite ale Americii
		008170	2R 6794	6/1999 11/1999 7/2009 8/2009 11/2018		
		023610	R 18864	12/2008 12/2009 12/2018		
		024263	R 19097	1/2009 1/2010 11/2018		
		032241	24663	2/2013 12/2013		
		033598 033599	25529 25530	10/2013 7/2014		
		034622	26281	3/2014 12/2014		
		034623	26320	3/2014 1/2015		
		035999	27440	1/2015 11/2015		
		041364	31175	1/2018 9/2018		
7	Marcă	009722	R 8308	6/2001 11/2001 3/2011 4/2011	(730) Str. Alexandru Diordița nr. 2, MD-2012, Chișinău, Republica Moldova	(730) Bd. Grigore Vieru nr. 28, MD-2005, Chișinău, Republica Moldova
8	Marcă	010617	R 8998	5/2002 10/2002 1/2012	(730) WM. WRIGLEY JR. COMPANY, corporația statului Delaware, US 410 North Michigan Avenue, Chicago, Illinois 60611, Statele Unite ale Americii	(730) Wm. Wrigley Jr. Company, US 1132 West Blackhawk Street, Chicago, Illinois 60642, Statele Unite ale Americii
9	Marcă	010878	R 9202	8/2002 1/2003 4/2012 5/2012	(730) NEFIS S.R.L., întreprindere cu capital străin, MD Calea Moșilor nr. 15, MD-2069, Chișinău, Republica Moldova	(730) NEFIS S.R.L., MD Str. Calea Moșilor nr. 15, MD- 2024, Chișinău, Republica Mol- dova

**MD - BOPI 2/2022**

1	2	3	4	5	6	7
10	Marcă	010785	R 9242	8/2002 3/2003 9/2011	(730) TIREX PETROL S.A., MD Str. Columna nr. 90, MD-2012, Chişinău, Republica Moldova	(730) TIREX PETROL S.A., întreprin- dere mixtă, MD Str. Armenească nr. 28, MD-2012, Chişinău, Republica Moldova
11	Mărci	010952  010981	R 9554  R 11192	2/2003 7/2003 5/2012  5/2004 10/2004 6/2012 7/2012	(730) RENAISSANCE PERFECT S.R.L., întreprindere cu capital străin, MD	(730) RENAISSANCE PERFECT S.R.L., MD
12	Marcă	017978	R 14744	10/2006 4/2007 1/2009 2/2016	(730) Egon von Ruville GmbH & Co. KG, DE Billbrookdeich 112, 22113 Hamburg, Germania	(730) Schaeffler Automotive After- market GmbH & Co. KG, DE Paul-Ehrlich-Straße 21, 63225 Langen, Germania
13	Marcă	018112	R 14784	12/2006 5/2007 11/2015 5/2018	(730) Maxell Holdings Ltd., JP	(730) Maxell, Ltd., JP
14	Mărci	018509 018510	R 14915 R 14916	1/2007 6/2007 1/2015 4/2016	(730) Golovinskoe s., d.8, block 2a, 125212, Moskva, Federația Rusă	(730) Konstruktora Guskova str., bl. 3/1, of. 1046, 124460, Moskva, Zelenograd, Federația Rusă
15	Marcă	029272	22777	9/2011 7/2012	(730) Vul. Pavla Usenko 8, UA-02105, Kyiv, Ucraina	(730) 1 Nauky Avenue, building 1, Kyiv, UA-03039, Ucraina
16	Marcă	030261	23051	1/2012 10/2012	(730) Str. Grenoble nr. 203, ap. 33, MD-2060, Chişinău, Republica Moldova	(730) Str. Grenoble nr. 259/2, ap. 7, MD-2060, Chişinău, Republica Moldova
17	Marcă	030260	23105	1/2012 11/2012	(730) Str. A. Hîjdeu nr. 110, ap. 10, MD-2005, Chişinău, Republica Moldova	(730) Str. Ion Vasilenko nr. 38, ap. 16, MD-2001, Chişinău, Republica Moldova
18	Marcă	030020	23191	1/2012 12/2012	(730) 410 North Michigan Avenue, Chi- cago, Illinois 60611, Statele Unite ale Americii	(730) 1132 West Blackhawk Street, Chicago, Illinois 60642, Statele Unite ale Americii
19	Mărci	030079 030080 030081	23253 23254 23255	1/2012 12/2012	(730) Rincon 468, Montevideo, Uruguay	(730) Junca 1363, 11000 Montevideo, Uruguay
20	Marcă	029310	23347	9/2011 12/2012	(730) Str. Igor Vieru nr. 2, bloc 1, ap. 42, MD-2075, Chişinău, Republica Moldova	(730) Str. Anton Ablov nr. 14, MD-2019, Codru, Chişinău, Republica Moldova
21	Marcă	030465	23415	3/2012 1/2013	(730) 75 East 1700 South Provo, Utah 84606, Statele Unite ale Americii	(730) 2901 W. Bluegrass Blvd., Suite 100, Lehi, Utah 84043, Statele Unite ale Americii
22	Marcă	030205	23489	3/2012 1/2013	(730) BELLOTA HERRAMIENTAS, S.A, ES	(730) BELLOTA HERRAMIENTAS, S.L. ES
23	Mărci	029762  029670  033269  032800 032801	23854  24325  25358  25703 25704	2/2012 1/2013 3/2013 5/2013  2/2012 11/2013 5/2013  8/2013 5/2014  10/2013 8/2014	(730) TM Investment Sp. z o.o., PL ul. Debicka 44, 39-207 Brzeźnica, Polonia	(730) Śnieżka Trade of Colours Spółka z o.o., PL ul. Jana Pawła II 23, 00-854 Warszawa, Polonia

1	2	3	4	5	6	7
24	Marcă	031467	24855	9/2012 12/2013 3/2014	(730) Str. N. Zelinski nr. 22, ap. 5, MD-2038, Chişinău, Republica Moldova	(730) Bd. Moscova nr. 16, ap. 162, MD-2068, Chişinău, Republica Moldova
25	Marcă	033575	25740	11/2013 8/2014	(730) VINĂRIA DIN VALE S.A., MD MD-4438, Săseni, Călăraşi, Republica Moldova	(730) VINĂRIA DIN VALE S.R.L., MD str. Alexei Mateevici nr. 34, MD-2012, Chişinău, Republica Moldova
26	Marcă	036619	28224	4/2015 1/2017 10/2021	(730) Str. Călăraşilor nr. 1, MD-4401, Călăraşi, Republica Moldova	(730) Str. Columna nr. 170, MD-2004, Chişinău, Republica Moldova
27	Marcă	038096	28763	1/2016 1/2017	(730) Aisin Seiki Kabushiki Kaisha (also trading as Aisin Seiki Co., Ltd.), JP	(730) AISIN CORPORATION, JP
28	Mărci	040204  041911	30179  31568	3/2017 5/2017 1/2018 11/2021  3/2012 12/2018 11/2021	(730) Str. Mitropolit Varlaam nr. 63/23, et. 6, MD-2001, Chişinău, Republica Moldova	(730) Str. Albişoara nr. 42, et. 4, MD-2005, Chişinău, Republica Moldova
29	Marcă	042877	32661	11/2018 8/2019 9/2019	(730) PRIVATE JOINT-STOCK COMPAN- Y „MYRONIVSKY HLIBOPROD- UCT”, UA ELEVATORNA STREET, BUILD- ING 1, MYRONIVKA CITY, MY- RONIVSKYI DISTRICT, KYIV RE- GION, 08800, Ucraina	(730) PRIVATE JOINT-STOCK COM- PANY „MHP”, UA vul. Elevatorna, 1, m. Myronivka, Obykhivskiyi r-n, Kyivska obl. 08800, Ucraina
30	Desen/ model industrial	0161	4R 177	7/1999 4/2000 4/2003 12/2007 9/2008 11/2013 2/2018	(73) BABII Sergiu, MD Str. Ştefan cel Mare nr. 30, ap. 9, Bălţi, Republica Moldova	(73) BABII Eugenia, MD Str. Mitropolit Petru Movilă nr. 23/2, ap. 1, MD-2004, Chişinău, Republica Moldova

## Lista contractelor de cesiune

Se publică următoarele date: numărul curent, obiectul de proprietate industrială, numărul și data depozitului, date despre prioritate, numărul titlului de protecție, numărul BOPI, date despre cedent, date despre cesionar, numărul și data înregistrării contractului

Nr. crt.	OPI	Nr. și data depozitului	Nr. titlului de protecție	Nr. BOPI	Date despre cedent	Date despre cesionar	Nr. și data înregistrării contractului
1	2	3	4	5	6	7	8
1	Marcă	019368 24.05.2006	R 15537	6/2007 11/2007 9/2016	(730) HORUS S.R.L., MD Str. M. Sadoveanu nr. 4/10, MD-2044, Chişinău, Republica Moldova	(730) BALAN Valentin, MD Str. Ion Nistor nr. 26, bloc 1, MD-2009, Chişinău, Republica Moldova	3484 17.01.2022
2	Marcă	032794 15.03.2013	25108	5/2013 3/2014 1/2022	(730) FINANCE LEASING COM- PANY S.R.L., organizație de creditare nebanară, MD Str. Tighina nr. 49/4, MD-2001, Chişinău, Republi- ca Moldova	(730) COLEV Dmitri, MD Str. Valea Trandafirilor nr. 24, ap. 42, MD-2001, Chişinău, Republica Moldova	3488 17.01.2022
3	Marcă	037456 12.08.2015	28595	9/2015 10/2016	(730) ROYAL IMOBIL S.R.L., MD Str. Ştefan cel Mare nr. 1B, MD-2081, Bubuieci, Chişinău, Republica Moldova	(730) ȚUGUI Nicolae, MD Str. Grenoble nr. 259, bl. 3, ap. 1, MD-2072, Chişinău, Republica Moldova	3493 17.01.2022

MD - BOPI 2/2022

1	2	3	4	5	6	7	8
4	Marcă	031554 30.07.2012	24411	11/2012 10/2013	(730) SOLOVIOV Evghenii, MD Str. Jubileului nr. 1, MD-2019, Chișinău, Republica Moldova	(730) CVIN-COM S.R.L., societate comercială, MD Șos. Chișinău-Hîncești, MD-6801, Ialoveni, Republica Moldova	3494 18.01.2022
5	Marcă	025562 08.07.2009	R 19986	9/2 009 8/2010 8/2019	(730) SOLOVIOV Evghenii, MD Str. Jubiliară nr. 1, MD-2019, Chișinău, Republica Moldova	(730) CVIN-COM S.R.L., societate comercială, MD Șos. Chișinău-Hîncești, MD-6801, Ialoveni, Republica Moldova	3495 18.01.2022
6	Marcă	041137 07.09.2017	30974	10/2017 6/2018	(730) SOLOVIOV Evghenii, MD Str. Jubiliară nr. 1, MD-2019, Codru, Chișinău, Republica Moldova	(730) CVIN-COM S.R.L., societate comercială, MD Șos. Chișinău-Hîncești, MD-6801, Ialoveni, Republica Moldova	3496 18.01.2022
7	Mărci	001698 20.05.1994 107387, 1987.10.22, SU  002582 25.07.1994 100163, 1984.09.20, SU  001826 30.05.1994 93020678, 1993.05.24, RU  035693 28.08.2014  035694 28.08.2014	2R 773  2R 1394  2R 1984  27000  27001	12/1994 3/2005 9/2013 3/2014  5/1995 3/2005 9/2013 4/2014  4/1995 9/1995 3/2005 9/2013 3/2014  10/2014 6/2015	(730) Glaxo Group Limited, GB 980 Great West Road, Brentford, Middlesex, TW8 9GS, England, Regatul Unit	(730) Novartis AG, CH 4002 Basel, Elveția	3497 18.01.2022
8	Marcă	041883 18.01.2018	31515	3/2 018 11/2018	(730) TRANSERIC TUR S.R.L., MD Str. Igor Vieru nr. 4, ap. 21, MD-2075, Chișinău, Republica Moldova	(730) BEGU Natalia, MD Str. Gh. Asachi nr. 7A, MD-4839, Stăuceni, Chișinău, Republica Moldova	3500 19.01.2022
9	Marcă	025144 18.03.2009	R 19676	5/2009 5/2010 1/2013 2/2019 3/2019	(730) GALEOR LTD, CY Patron, 10, 6051 LARNACA, Cipru	(730) LUX PHARMA PARTICIPA- TIONS LTD, CY 10 Patron Street, 6051 Larnaca, Cipru	3501 19.01.2022
10	Marcă	046205 19.06.2020	35100	11/2020 7/2021	(730) VALIO LTD, FI Meijeritie 6, 00370 Helsinki, Finlanda	(730) Pakkasukko Oy, FI Meijeritie 6, 00370 Helsinki, Finlanda	3502 19.01.2022
11	Marcă	004692 03.05.1995	2R 4857	11/1996 9/1997 8/2005 10/2006 3/2013 4/2013 7/2015 3/2018 11/2021	(730) Verizon Media Inc., US 22000 AOL Way, Dulles, VA 20166, Statele Unite ale Americii	(730) AOL Membership Services LLC, US 22000 AOL Way, Dulles, VA 20166, Statele Unite ale Americii	3503 20.01.2022
12	Mărci	001743 24.05.1994 43137, 1965.09.13, SU  001752 24.05.1994 75020,	2R 659  2R 707	12/1994 3/2005 7/2014 8/2014 12/2016	(730) Covestro Deutschland AG, DE Kaiser-Wilhelm-Allee 60, 51373 Leverkusen, Germania	(730) Covestro Intellectual Property GmbH & Co. KG, DE Kaiser-Wilhelm-Allee 60, 51373 Leverkusen, Germania	3504 20.01.2022



		1976.02. 16, SU  001740 24.05.1994 43141, 1965.09.13, SU  001741 24.05.1994 43139, 1965.09.13, SU  001735 24.05.1994 43153, 1965.09.13, SU	2R 783   2R 784   2R 827				
13	Mărci	040076 30.01.2017  040077 30.01.2017  040078 30.01.2017	30514  30515  30516	7/2017 3/2018	(730) Kraft Foods Group Brands LLC, US 200 East Randolph Street, Chicago, Illinois 60601, Statele Unite ale Americii	(730) Hormel Foods Corporation, a Delaware Corporation, US 1 Hormel Place, Austin, Minnesota 55912, Statele Unite ale Americii	3505 21.01.2022

### Lista contractelor de licență

Se publică următoarele date: numărul curent, obiectul de proprietate industrială, numărul titlului de protecție, date despre licențiar, date despre licențiat, informații privind contractul de licență, numărul și data înregistrării contractului

Nr. crt.	OPI	Nr. titlului de protecție	Licențiar	Licențiat	Informații privind contractul de licență	Nr. și data înregistrării contractului
1	Mărci internaționale	IR 820785 IR 1334648 IR 1529685 IR 1529836	(730) YANDEX LLC, RU Leo Tolstoy Str. 16, RU-119021, Moscow, Federația Rusă	(791) Yandex.Taxi LLC, RU Krasnogvardeyskiy 1-y Proezd, d. 21, stroenie 1, pomeshchenye 36.9, etazh 36, g. Moskva, 123112, Federația Rusă	1. Licență neexclusivă.  2. Termenul de acțiune al contractului - din 25.10.2021 pentru toată perioada de valabilitate a mărcilor.  3. Teritoriul de acțiune al contractului - Republica Moldova.	3498 19.01.2022

### FA9A Lista cererilor de brevet de invenție retrase

Se publică următoarele date: numărul curent, codul țării conform normei ST. 3 OMPI, numărul depozitului, data depozitului, numărul BOPI în care a fost publicată cererea de brevet de invenție, articolul din Legea nr.50/2008 în baza căruia a fost retrasă cererea

Nr. crt.	Cod ST. 3 OMPI	(21) Nr. depozit	(22) Data depozit	(41) Nr. BOPI	Art.
1	RU	a 2019 0047	2019.06.04	1/2021	51(2)
2	MD	a 2020 0087	2020.12.10	-	91 (1), (2)
3	MD	a 2021 0003	2021.01.22	-	91 (1), (2)

## FC9A Lista cererilor de brevet de invenție respinse

Se publică următoarele date: numărul curent, codul țării conform ST. 3 OMPI, numărul depozitului, data depozitului, numărul BOPI în care a fost publicată cererea de brevet de invenție, articolul din Legea nr.50/2008 în baza căruia a fost respinsă cererea

Nr. crt.	Cod ST. 3 OMPI	(21) Nr. depozit	(22) Data depozit	(41) Nr. BOPI	Art.
1	MD	a 2021 0044	2021.07.05	-	10

## MM4A Lista brevetelor de invenție a căror valabilitate a încetat înainte de termen prin neachitarea taxei de menținere în vigoare a brevetului, conform art. 68 din Legea nr. 50/2008 (cu dreptul de restabilire)

Se publică următoarele date: numărul curent, titularul și codul țării conform normei ST.3 OMPI, numărul brevetului, numărul depozitului, data depozitului, data încetării valabilității

Nr. crt.	(73) Titular, cod ST.3 OMPI	(11) Nr. brevet	(21) Nr. depozit	(22) Data depozit	Data încetării valabilității
1	INSTITUTUL DE MICROBIOLOGIE ȘI BIOTEHNOLOGIE AL ACADEMIEI DE ȘTIINȚE A MOLDOVEI, MD	4473	a 2016 0085	2016.07.15	2021.07.15
2	DITESAN LTD., LV	4480	a 2016 0014	2014.07.16	2021.07.16
3	UNIVERSITATEA DE STAT DIN MOLDOVA, MD	4492	a 2016 0091	2016.07.28	2021.07.28
4	LES LABORATOIRES SERVIER, FR; VERNALIS (R&D) LIMITED, GB	4551	a 2014 0073	2014.07.15	2021.07.15
5	UNIVERSITATEA DE STAT DIN MOLDOVA, MD	4586	a 2016 0088	2016.07.21	2021.07.21
6	H. LUNDBECK A/S, DK	4639	a 2016 0066	2012.07.06	2021.07.06
7	LES LABORATOIRES SERVIER, FR; VERNALIS (R&D) LIMITED, GB	4643	a 2016 0016	2014.07.22	2021.07.22

## MM4A Lista brevetelor de invenție a căror valabilitate a încetat înainte de termen prin neachitarea taxei de menținere în vigoare a brevetului, conform art. 68 din Legea nr. 50/2008, pentru care termenul de restabilire a expirat

Se publică următoarele date: numărul curent, titularul și codul țării conform normei ST. 3 OMPI, numărul brevetului, numărul depozitului, data depozitului, data încetării valabilității

Nr. crt.	(73) Titular, cod ST. 3 OMPI	(11) Nr. brevet	(21) Nr. depozit	(22) Data depozit	Data încetării valabilității
1	ȘCHILIOV Vladimir, MD; CARANFIL Victor, MD	3328	a 2005 0249	2005.08.30	2020.08.30
2	INSTITUTUL DE ZOOLOGIE, MD; UNIVERSITATEA DIN VERSAILLES ST-QUENTIN-EN-YVELINES, FR	4438	a 2015 0005	2014.08.22	2020.08.22
3	IANACOV Denis, MD	4441	a 2015 0072	2015.08.05	2020.08.05
4	UNIVERSITATEA DE STAT DIN MOLDOVA, MD	4465	a 2014 0089	2014.08.22	2020.08.22

## FC9Y Lista cererilor de brevet de invenție de scurtă durată respinse

Se publică următoarele date: numărul curent, codul țării conform ST. 3 OMPI, numărul depozitului, data depozitului, numărul BOPI în care a fost publicată cererea de brevet de invenție, articolul din Legea nr.50/2008 în baza căruia a fost respinsă cererea

Nr. crt.	Cod ST. 3 OMPI	(21) Nr. depozit	(22) Data depozit	(41) Nr. BOPI	Art.
1	MD	s 2021 0039	2021.05.14	-	12(1)

## MM9Y Lista brevetelor de invenție de scurtă durată a căror valabilitate a încetat înainte de termen prin neachitarea taxei de menținere în vigoare a brevetului, conform art. 68 din Legea nr. 50/2008 (cu dreptul de restabilire)

Se publică următoarele date: numărul curent, titularul și codul țării conform normei ST.3 OMPI, numărul brevetului, numărul depozitului, data depozitului, data încetării valabilității

Nr. crt.	(73) Titular, cod ST.3 OMPI	(11) Nr. brevet	(21) Nr. depozit	(22) Data depozit	Data încetării valabilității
1	INSTITUTUL DE GENETICĂ, FIZIOLOGIE ȘI PROTECȚIE A PLANTELOR AL ACADEMIEI DE ȘTIINȚE A MOLDOVEI, MD	1106	s 2016 0087	2016.07.04	2021.07.04
2	MANASTÎRLÎ Victor, MD	1128	s 2016 0091	2016.07.25	2021.07.25
3	INSTITUȚIA MEDICO-SANITARĂ PUBLICĂ INSTITUTUL DE MEDICINĂ URGENTĂ, MD	1131	s 2016 0089	2016.07.08	2021.07.08

## MM4E Lista brevetelor europene validate a căror valabilitate a încetat înainte de termen prin neachitarea taxei de menținere în vigoare a brevetului, conform art. 68 din Legea nr. 50/2008 (cu dreptul de restabilire)

Se publică următoarele date: numărul curent, titularul și codul țării conform normei ST.3 OMPI, numărul brevetului, numărul depozitului MD/EP, data depozitului, data încetării valabilității

Nr. crt.	(73) Titular, cod ST.3 OMPI	(11) Nr. brevet	(21) Nr. depozit MD/EP	(22) Data depozit	Data încetării valabilității
1	AZIENDE CHIMICHE RIUNITE ANGELINI FRANCESCO A.C.R.A.F. S.P.A., IT	MD/EP 3313533	e 2018 0447 16734589	2016.06.21	2021.06.21

## MM9E Lista brevetelor pentru soi de plantă a căror valabilitate a încetat înainte de termen prin neachitarea taxei de menținere în vigoare a brevetului, conform art. 59 din Legea nr. 39/2008 (cu dreptul de restabilire)

Se publică următoarele date: numărul curent, titularul și codul țării conform normei ST.3 OMPI, numărul brevetului, numărul depozitului, data depozitului, data publicării hotărârii de acordare a brevetului, data încetării valabilității

Nr. crt.	(73) Titular, cod ST.3 OMPI	(11) Nr. brevet	(21) Nr. depozit	(22) Data depozit	(45) Data publicării hotărârii de acordare	Data încetării valabilității
1	C.I.V. - CONSORZIO ITALIANO VIVAISTI - SOCIETA CONSORTILE A R.L., IT	273	v 2014 0023	2014.07.04	2018.05.31	2021.05.31

## Renunțări la mărci

În baza declarației de renunțare nr. 6321 din 15.10.2021 depuse de către titularul ESCORTS LIMITED, IN 11 Scindia House, Connaught Circus, New Delhi-110001, India și prin decizia AGEPI nr. 1164 din 24.01.2022, a fost acceptată renunțarea la marca nr. R 16190.

## Lista cererilor de înregistrare a mărcilor retrase

Se publică următoarele date: numărul curent, numărul de depozit, data de depozit, data retragerii cererii, motivele de retragere în conformitate cu Legea nr. 38/2008, numărul BOPI în care a fost publicată cererea de înregistrare a mărcii

Nr. crt.	(210) Nr. de depozit	(220) Data de depozit	Data retragerii	Motivele de retragere	Nr. BOPI
1	044039	2019.04.01	2022.01.20	Art. 44 (4) a	6/2019
2	045182	2019.11.19	2022.01.05	Art. 44 (4) a	1/2020
3	045428	2020.01.17	2022.01.14	Art. 44 (4) a	3/2020
4	045438	2020.01.21	2022.01.05	Art. 44 (4) a	3/2020
5	045472	2020.01.27	2022.01.05	Art. 44 (4) a	3/2020
6	045479	2020.01.28	2022.01.04	Art. 44 (4) a	5/2020
7	045508	2020.01.30	2022.01.05	Art. 44 (4) a	3/2020
8	045525	2020.01.31	2022.01.28	Art. 44 (4) a	11/2020
9	045672	2020.02.27	2022.01.05	Art. 44 (4) a	4/2020
10	045741	2020.03.10	2022.01.14	Art. 44 (4) a	5/2020
11	045750	2020.03.11	2022.01.05	Art. 44 (4) a	5/2020
12	045897	2020.04.30	2022.01.14	Art. 44 (4) a	6/2020
13	045911	2020.05.04	2022.01.14	Art. 44 (4) a	7/2020
14	045960	2020.05.12	2022.01.14	Art. 44 (4) a	7/2020
15	046556	2020.08.11	2022.01.14	Art. 44 (4) a	10/2020
16	046978	2020.10.27	2022.01.05	Pct. 39 (2)	1/2021
17	048124	2021.05.17	2022.01.05	Art. 44 (1)	8/2021
18	048286	2021.06.07	2022.01.05	Art. 44 (1)	9/2021

## Lista cererilor de înregistrare a mărcilor respinse

Se publică următoarele date: numărul curent, numărul de depozit, data de depozit, denumirea mărcii, solicitantul și codul țării conform normei ST.3 OMPI, data expedierii deciziei de respingere, numărul BOPI în care a fost publicată cererea de înregistrare a mărcii

Nr crt.	(210) Nr. de depozit	(220) Data de depozit	(540) Reproducerea mărcii	(730) Solicitant, cod ST.3 OMPI	Data expedierii deciziei de respingere	(441) Nr. BOPI
1	046748	2020.09.08	47 N ROMANIA UKRAINE BLACK SEA	Groupe L.F.E. B.V., NL	2022.01.18	4/2021
2	046841	2020.09.28	GONDOL	TRANSVEMIRS S.R.L., societate comercială, MD	2022.01.24	1/2021
3	046921	2020.09.25	DIASPORA COMUNICATION	MIRON Mihail, MD	2022.01.25	1/2021
4	047071	2020.11.13	Snack	TAYYAR INVESTMENT FINANSAL YONETIM ANONIM SIRKETI, TR	2022.01.18	4/2021
5	047100	2020.11.16	WINDOO	AEOLUS TYRE CO., LTD, CN	2022.01.19	5/2021
6	047441	2021.02.03	lapaket.md	FORWARD INTERNATIONAL S.R.L., MD	2022.01.18	4/2021
7	047496	2021.02.15	plusoptica	FORMEX GRUP S.R.L., MD	2022.01.17	4/2021
8	047545	2021.02.19	ORIGINAL	EURODIVIN S.R.L., MD	2022.01.18	5/2021

## Lista certificatelor de înregistrare a mărcilor al căror termen de valabilitate a expirat (inclusiv termenul de grație) conform art. 16 (5) din Legea nr. 38/2008

Se publică următoarele date: numărul curent, numărul de ordine al înregistrării, numărul de depozit, denumirea mărcii, data expirării valabilității, titularul și codul țării conform normei ST. 3 OMPI

Nr. crt.	(111/116) Nr. înregistrării	(210) Nr. de depozit	(540) Denumirea mărcii	(181/186) Data expirării valabilității	(730) Titularul și adresa, cod ST. 3 OMPI
1	2	3	4	5	6
1	R 8833	010464	CORCIMARU TRANSLATION BUREAU	2021.07.16	Translation Bureau Corcimaru, întreprindere individuală, MD Str. Bogdan Voievod nr. 2, ap. 219, MD-2068, Chișinău, Republica Moldova
2	R 8852	010473	КЛАСТИНОЛ	2021.07.16	EGIS GYÓGYSZERGYÁR Nyilvánosan Működő Részvénytársaság, HU 30-38 Keresztúri ut, Budapest, H-1106, Ungaria
3	R 8891	010476	JAZZ	2021.07.16	Gallaher Limited, GB Members Hill, Brooklands Road, Weybridge, Surrey KT13 0QU, Regatul Unit
4	R 8894	010479	salon AFRODITA	2021.07.25	MACARI Galina, MD Str. Mihai Eminescu nr. 23, MD-2011, Chișinău, Codru, Republica Moldova
5	R 8899	010489	СВОБОДНОЕ ДЫХАНИЕ	2021.07.23	WM. WRIGLEY JR. COMPANY, corporația statului Delaware, US 410 North Michigan Avenue, Chicago, Illinois 60611, Statele Unite ale Americii
6	R 8900	010490	BREATHE FREE	2021.07.23	WM. WRIGLEY JR. COMPANY, corporația statului Delaware, US 410 North Michigan Avenue, Chicago, Illinois 60611, Statele Unite ale Americii
7	R 8903	010496	AGAT-D	2021.07.31	AGAT-D S.R.L., MD Str. Lunca Bîcului nr. 28/1, MD-2023, Chișinău, Republica Moldova
8	R 9102	010575	Ștregar	2021.07.25	S.C.M.P. BĂNEASA-PASTE S.A., RO Str. Răsăritului nr. 47B, corp C1, etaj parțial, Buftea, jud. Ilfov, România

**MD - BOPI 2/2022**

1	2	3	4	5	6
9	R 9265	010510	МОНАСТЫРСКОЕ МОЛДАВСКОЕ	2021.07.27	IMPERIAL VIN GROUP S.R.L., MD MD-7330, Pleșeni, Cantemir, Republica Moldova
10	R 9547	010475	SAINT GEORGE	2021.07.16	Gallaher Limited, GB Members Hill, Brooklands Road, Weybridge, Surrey KT13 0QU, Regatul Unit
11	21244	029552	CHI ENVIRO	2021.07.20	FAROUK SYSTEMS, Inc., US 250 Pennbright, Suite 150, Houston, TX 77090, Statele Unite ale Americii
12	22364	029466	ASOCIAȚIA PATRONALĂ ÎN DOMENIUL CONFORMITĂȚII PRODUSELOR	2021.07.19	Asociația Patronală în domeniul Conformității Produselor din Republica Moldova, MD Str. Mitropolit Petru Movilă nr. 17, ap. 1, MD-2004, Chișinău, Republica Moldova
13	22580	029483	BEMAX	2021.07.08	BEMOL RETAIL S.R.L., întreprindere cu capital străin, MD Str. Mihai Viteazul nr. 2/2, ap. 3, MD-2004, Chișinău, Republica Moldova
14	22611	029468	GREUBEL FORSEY	2021.07.06	GFPI S.A., CH Eplatures-Grise 16, CH-2301 La Chaux-de-Fonds, Elveția
15	22612	029471	C.S.N.	2021.07.07	BĂRCĂ Maria, MD Str. Albișoara nr. 76, bloc 5, ap. 23, MD-2005, Chișinău, Republica Moldova
16	22614	029484	WIND BLUE	2021.07.11	Japan Tobacco Inc., JP 2-2-1, Toranomon, Minato-ku, Tokyo, Japonia
17	22615	029542	BOOKPlanet	2021.07.21	BRITANICA S.R.L., întreprindere cu capital străin, MD Bd. C. Negruzzi nr. 5, of. 90, MD-2001, Chișinău, Republica Moldova
18	22645	029434	MONTRE	2021.07.04	RENAISSANCE PERFECT S.R.L., întreprindere cu capital străin, MD Str. Chișinăului nr. 94/A, MD-2084, Cricova, Chișinău, Republica Moldova
19	22652	029501	LASHO	2021.07.18	Lashou HK Limited Company, HK Suite A, 7 <sup>th</sup> Floor, Hong Kong Diamond Exchange Building, 8-10 Duddell Street, Central, Hong Kong
20	22672	029502	LASO	2021.07.18	Lashou HK Limited Company, HK Suite A, 7 <sup>th</sup> Floor, Hong Kong Diamond Exchange Building, 8-10 Duddell Street, Central, Hong Kong
21	22673	029503	LASHOU	2021.07.18	Lashou HK Limited Company, HK Suite A, 7 <sup>th</sup> Floor, Hong Kong Diamond Exchange Building, 8-10 Duddell Street, Central, Hong Kong
22	22679	029566	BABYCOCCOLE	2021.07.27	LIMAR-HH S.R.L., MD Calea Orheiului nr. 111/5, MD-2020, Chișinău, Republica Moldova
23	22682	029592	VIRGINIA S.	2021.07.29	PHILIP MORRIS BRANDS S.A.R.L., CH Quai Jeanrenaud 3, CH-2000 Neuchâtel, Elveția
24	22683	029593	VIRGINIA S.	2021.07.29	PHILIP MORRIS BRANDS S.A.R.L., CH Quai Jeanrenaud 3, CH-2000 Neuchâtel, Elveția
25	22702	029485	DOZA	2021.07.08	ECLAT-COM S.R.L., societate comercială, MD Str. Ginta Latină nr. 9, bloc 2, ap. 4, MD-2044, Chișinău, Republica Moldova
26	22732	029558	SIMTE NATURA	2021.07.25	BALABAN INTRAVEST S.R.L., societate comercială, MD MD-5024, Gura Căinarului, Florești, Republica Moldova
27	22755	029588	CA aitec Creative Attitude	2021.07.29	AITEC CA S.R.L., societate comercială, MD Str. Nicolae Bălcescu nr. 11, MD-2051, Chișinău, Republica Moldova
28	22759	029498	Marcă figurativă	2021.07.12	British American Tobacco (Brands) Inc., US 251 Little Falls Drive, Suite 100, Wilmington, DE 19808-1674, Statele Unite ale Americii
29	22783	029491	BRUMS	2021.07.11	SO.DE.CO. LUX S.A., LU 1, Place Dargent, L-1413, Luxemburg
30	22784	029487	PROTADOR	2021.07.11	LUCA Tatiana, MD MD-6440, Vânători, Nisporeni, Republica Moldova

1	2	3	4	5	6
31	22811	029577	Erox	2021.07.22	DOCIPALOV Mihail, MD Str. Ștefan cel Mare nr. 108, ap. 17, MD-3001, Soroca, Republica Moldova
32	22852	029488	EXCELENȚA FACE DIFERENȚA	2021.07.12	MOLDAGROPRODUCT S.R.L., MD Str. Meșterul Manole nr. 12, MD-2044, Chișinău, Republica Moldova
33	22880	029496	GILLETTE PRO	2021.07.12	The Gillette Company LLC, US One Gillette Park, Boston, MA 02127, Statele Unite ale Americii
34	22881	029574	Marcă figurativă	2021.07.25	GENERAL MOTORS LLC, a limited liability company organized and existing under the laws of the State of Delaware, US 300 Renaissance Center, City of Detroit, State of Michigan 48265-3000, Statele Unite ale Americii
35	22902	029521	VIVALDI	2021.07.15	BROVCHIN Alexei, MD Str. Mitropolit Dosoftei nr. 4, MD-2091, Revaca, Chișinău, Republica Moldova
36	22925	029443	Pentru că ne pasă!	2021.07.01	EFES VITANTA MOLDOVA BREWERY S.A., întreprindere mixtă, MD Str. Uzinelor nr. 167, MD-2023, Chișinău, Republica Moldova
37	22991	029573	eco+logic	2021.07.25	GENERAL MOTORS LLC, a limited liability company organized and existing under the laws of the State of Delaware, US 300 Renaissance Center, City of Detroit, State of Michigan 48265-3000, Statele Unite ale Americii
38	23007	029515	ananda voyage	2021.07.14	STANCHEVICI Victoria, MD Str. Mitropolit Dosoftei nr. 100, ap. 87, MD-2012, Chișinău, Republica Moldova
39	23036	029539	LUMEA AMUZANTA. LOCURI MINUNATE.	2021.07.22	MERAJI Nicolae, MD Str. Lesnaia nr. 1, MD-6112, Beșghioz, Ceadr-Lunga, Republica Moldova
40	23086	029582	EL SECRETO DEL AMOR	2021.07.26	CEMA S.A., societate mixtă moldo-ceho- americană, MD Str. Costiujeni nr. 16, MD-2019, Chișinău, Republica Moldova
41	23125	029585	IMECLO	2021.07.28	NOVARTIS AG, CH CH-4002 Basel, Elveția
42	23132	029463	PATRIA PRO- DUCTION	2021.07.04	COLAJ S.R.L., MD Bd. Ștefan cel Mare și Sfânt nr. 103, MD-2012, Chișinău, Republica Moldova
43	23197	029475	Polysack	2021.07.08	RATZON CONSTRUCTION S.R.L., întreprin- dere mixtă, MD Str. Hristo Botev nr. 19, bloc 2, ap. 83, MD-2043, Chișinău, Republica Moldova
44	23232	029536	Marcă figurativă	2021.07.18	Akționernoe obșcestvo Firma „Avgust”, RU ul. Tsentralnaia, d. 20 A, g. Cernogolovka 142432, Moskovskaia oblasti, Federația Rusă
45	23341	029547	GOLDEN TILE	2021.07.19	Tovarystvo z obmezhenoyu vidpovidalnistyu „GOLDEN TILE”, UA Vul. Mashinobudivna, 50, m. Kiev, 03067, Ucraina
46	23342	029548	ГОЛДЕН ТАЙЛ	2021.07.19	Tovarystvo z obmezhenoyu vidpovidalnistyu „GOLDEN TILE”, UA Vul. Mashinobudivna, 50, m. Kiev, 03067, Ucraina
47	23343	029549	Marcă figurativă	2021.07.19	Tovarystvo z obmezhenoyu vidpovidalnistyu „GOLDEN TILE”, UA Vul. Mashinobudivna, 50, m. Kiev, 03067, Ucraina
48	23552	029504	PUNKT ПУНКТ	2021.07.19	P.U.N.K.T. S.R.L., publicație periodică, revistă, MD Str. Salcîmilor nr. 22/7, MD-2012, Chișinău, Republica Moldova
49	23559	029571	Mobi	2021.07.27	Moldcell S.A., întreprindere mixtă, MD Str. Belgrad nr. 3, MD-2060, Chișinău, Republica Moldova

1	2	3	4	5	6
50	23563	029452	MAXIMUS	2021.07.01	BROWN-FORMAN POLSKA Sp. z.o.o., a company organized and existing under the laws of the Republic of Poland, PL ul. Postepu 21D, 02-676, Warsaw, Polonia
51	23568	029532	август	2021.07.18	Akționernoe obșcestvo Firma „Avgust”, RU ul. Tsentralinaia, d. 20 A, g. Cernogolovka 142432, Moskovskaia oblasti, Federația Rusă
52	23569	029533	avgust	2021.07.18	Akționernoe obșcestvo Firma „Avgust”, RU ul. Tsentralinaia, d. 20 A, g. Cernogolovka 142432, Moskovskaia oblasti, Federația Rusă
53	23570	029534	AVGUST crop protection We grow well. Together	2021.07.18	Akționernoe obșcestvo Firma „Avgust”, RU ul. Tsentralinaia, d. 20 A, g. Cernogolovka 142432, Moskovskaia oblasti, Federația Rusă
54	23571	029535	AVGUST crop protection С нами расти легче	2021.07.18	Akționernoe obșcestvo Firma „Avgust”, RU ul. Tsentralinaia, d. 20 A, g. Cernogolovka 142432, Moskovskaia oblasti, Federația Rusă
55	23823	029464	AMATI CUCINE	2021.07.04	DICUSAR Sergiu, MD Str. Nicolae Milescu Spătarul nr. 23, ap. 178, MD-2075, Chișinău, Republica Moldova
56	24035	029591	BENSON &HEDGES LON- DON NEW YORK FINE GOLD 100's	2021.07.28	PHILIP MORRIS BRANDS S.A.R.L., CH Quai Jeanrenaud 3, CH-2000 NEUCHÂTEL, Elveția
57	24112	029584	SEQUESSOME	2021.07.27	Pro Bono Bio Entrepreneur Limited, GB 4 <sup>th</sup> Floor, Reading Bridge House, George Street, Reading, Berkshire RG1 8LS, Regatul Unit
58	24330	029459	TOMAS	2021.07.05	TOMAȘ Galina, MD Bd. Decebal nr. 72, bloc 5, ap. 21, MD-2038, Chișinău, Republica Moldova
59	25589	029470	ZEBRA Clopoțel	2021.07.07	SOLOVIOV Evghenii, MD Str. Jubileului nr. 1, MD-2019, Chișinău, Republica Moldova

## Lista mărcilor valabilitatea înregistrării cărora expiră în iulie 2022

Se publică următoarele date: numărul curent, numărul de ordine al înregistrării, numărul de depozit, denumirea mărcii, data expirării valabilității, titularul și codul țării conform normei ST. 3 OMPI

Nr. crt.	(111/116) Nr. înregistrării	(210) Nr. de depozit	(540) Denumirea mărcii	(181/186) Data expirării valabilității	(730) Titularul, cod ST. 3 OMPI
1	2	3	4	5	6
1	R 9258	011596	MISTER COOK	2022.07.18	FLOAREA SOARELUI S.A., MD
2	R 9312	011573	СУВОРОВ	2022.07.05	VISMOS S.A., combinat de vinuri spumante și de marcă, întreprindere mixtă, MD
3	R 9313	011574	SUVOROV	2022.07.05	KVINT, societate pe acțiuni de tip închis, fabrică de vinuri și coniacuri din Tiraspol, MD
4	R 9314	011583	LEGENDA BASARABIEI	2022.07.12	RADACINI WINES S.R.L., MD
5	R 9669	011515	FLUIERAȘ ФЛУИЕРАШ	2022.07.09	Ministerul Agriculturii, Dezvoltării Regionale și Mediului, MD
6	R 9723	011516	STRUGURAȘ СТРУГУРАШ	2022.07.09	Ministerul Agriculturii, Dezvoltării Regionale și Mediului, MD
7	R 9724	011517	ЖОС ЖОК	2022.07.09	Ministerul Agriculturii, Dezvoltării Regionale și Mediului, MD
8	R 9725	011518	MĂRȚIȘOR МЭРЦІШОР	2022.07.09	Ministerul Agriculturii, Dezvoltării Regionale și Mediului, MD
9	R 9726	011519	RAÏSCOЕ IABЛОСО РАЙСКОЕ ЯБЛОКО	2022.07.09	Ministerul Agriculturii și Industriei Alimentare al Republicii Moldova, MD



1	2	3	4	5	6
10	R 9727	011520	DISCO ДИСКО	2022.07.09	Ministerul Agriculturii și Industriei Alimentare al Republicii Moldova, MD
11	R 9728	011521	FLORICICA ФЛОРИЧИКА	2022.07.09	Ministerul Agriculturii și Industriei Alimentare al Republicii Moldova, MD
12	R 9729	011522	MUGUREL МУГУРЕЛ	2022.07.09	Ministerul Agriculturii, Dezvoltării Regionale și Mediului, MD
13	R 9730	011523	PLAI ПЛАЙ	2022.07.09	Ministerul Agriculturii, Dezvoltării Regionale și Mediului, MD
14	R 9731	011524	MERIȘOR МЕРИШОР	2022.07.09	Ministerul Agriculturii și Industriei Alimentare al Republicii Moldova, MD
15	R 9732	011526	PRIMĂVARA ПРИМЭВАРА	2022.07.09	Ministerul Agriculturii, Dezvoltării Regionale și Mediului, MD
16	R 9733	011527	MĂRGĂRITAR МЭРГЭРИТАР	2022.07.09	Ministerul Agriculturii, Dezvoltării Regionale și Mediului, MD
17	R 9734	011528	MORION МОРИОН	2022.07.11	Ministerul Agriculturii și Industriei Alimentare al Republicii Moldova, MD
18	R 9735	011529	FLORA ФЛОРА	2022.07.11	Ministerul Agriculturii și Industriei Alimentare al Republicii Moldova, MD
19	R 9736	011531	LUCITOR ЛУЧИТОР	2022.07.11	Ministerul Agriculturii, Dezvoltării Regionale și Mediului, MD
20	R 9737	011532	LIVADA ÎNFLORITĂ ЛИВАДА ЫНФЛОРИТЭ	2022.07.11	Ministerul Agriculturii și Industriei Alimentare al Republicii Moldova, MD
21	R 9824	011513	G NINTENDO GAMECUBE™	2022.07.02	NINTENDO CO., LTD, JP
22	R 9826	011536	ALMIRA	2022.07.03	ALMIRA S.R.L., MD
23	R 9876	011610	FLUARIX	2022.07.23	GlaxoSmithKline Biologicals S.A., BE
24	R 9917	011560	Merten	2022.07.05	Merten GmbH, DE
25	R 9924	011579	Marcă tridimensională	2022.07.12	AROMA, societate pe acțiuni, MD
26	R 9925	011581	HS HOLIDAY SERVICE	2022.07.11	MERAJI Nicolai, MD
27	R 9926	011585	ZERNOFF	2022.07.16	ZERNOFF S.R.L., întreprindere mixtă, MD
28	R 9936	011715	СОКРОВИЩА АББАТА	2022.07.23	UNITED WINE COMPANY S.R.L., întreprindere mixtă, MD
29	R 9938	011719	БЕЛЫЙ АББАТ	2022.07.23	UNITED WINE COMPANY S.R.L., întreprindere mixtă, MD
30	R 9939	011720	ЧЕРНЫЙ АББАТ	2022.07.23	WINE-TRADEMARKS S.R.L., MD
31	R 9940	011721	ДУША АББАТА	2022.07.23	UNITED WINE COMPANY S.R.L., întreprindere mixtă, MD
32	R 9962	011613	a	2022.07.23	MONSANTO TECHNOLOGY LLC, companie cu răspundere limitată organizată și existentă conform legilor statului Delaware, US
33	R 9963	011614	ASGROW	2022.07.23	MONSANTO TECHNOLOGY LLC, companie cu răspundere limitată organizată și existentă conform legilor statului Delaware, US
34	R 9964	011558	AVANTAJE	2022.07.05	AVANTAGES, FR
35	R 9977	011564	LEGION	2022.07.08	UNITED WINE COMPANY S.R.L., întreprindere mixtă, MD
36	R 10020	011705	Sign Industr srl	2022.07.25	BACIOI Vadim, MD
37	R 10023	011717	МАДАМ БОВАРИ	2022.07.23	UNITED WINE COMPANY S.R.L., întreprindere mixtă, MD
38	R 10035	011629	BRINAVESS	2022.07.30	Merck Sharp & Dohme Corp., US
39	R 10070	011621	Napolis Pizza	2022.07.29	MOLDRUSTEX S.R.L., societate comercială, MD
40	R 10071	011624	ОГНЕННАЯ	2022.07.29	KVINT, societate pe acțiuni de tip închis, fabrică de vinuri și coniacuri din Tiraspol, MD
41	R 10119	011556	МВЕ MAIL BOXES ETC.	2022.07.03	МВЕ WORLDWIDE S.p.A., IT
42	R 10158	011626	Nemiroff NEMIROVSKAYA VODKA	2022.07.30	Nemiroff Intellectual Property Establishment, LI
43	R 11103	011704	ASTRA	2022.07.22	TUTUN-CTC S.A., MD

1	2	3	4	5	6
44	R 11294	011625	Nemiroff 1872	2022.07.30	Nemiroff Intellectual Property Establishment, LI
45	R 11990	011627	Nemiroff Nemirovskaya OSOBYAYA VODKA	2022.07.30	Nemiroff Intellectual Property Establishment, LI
46	R 12707	011530	MIRELA МИРЕЛА	2022.07.11	Ministerul Agriculturii și Industriei Alimentare al Republicii Moldova, MD
47	23879	031427	Фруктовая Лоза	2022.07.04	CIMIȘLIA S.A., agrofirmă, MD
48	23880	031492	LAȚARRĂ	2022.07.16	ALMAIAN S.R.L., MD
49	23894	031496	LINIOL	2022.07.18	PRODIAFARM S.R.L., societate comercială, MD
50	23900	031464	VIKNOGRAD	2022.07.06	VIKNOGRAD S.R.L., întreprindere cu capital străin, MD
51	23901	031482	LIAN PU	2022.07.12	China Resources Snow Breweries Company Ltd., CN
52	23902	031503	SILINGTONG	2022.07.18	NGUYEN SI TRUNG KY, MD
53	23903	031510	LOGICPOOL	2022.07.18	Joint Stock Company „TechnoNICOL”, RU
54	23928	031495	BRAIN CARE	2022.07.18	PRODIAFARM S.R.L., societate comercială, MD
55	23946	031476	LTS	2022.07.10	GENERAL MOTORS LLC, a limited liability company organized and existing under the laws of the State of Delaware, US
56	23958	031479	OKAZII.MD	2022.07.12	RAȘCU Adrian, MD
57	23967	031445	FARMEXPO	2022.07.04	FARMEXPO S.R.L., MD
58	23969	031551	RTC H RULTEHCOM	2022.07.30	RULTEHCOM S.R.L., MD
59	23990	031527	PULLER	2022.07.23	SYNYTSYA Yuriy, UA
60	23991	031529	NOVA STAR	2022.07.25	NOVICONSVIT S.R.L., MD
61	23992	031539	NIFFELLI	2022.07.27	SMIRNOV Alexandru, MD
62	24006	031462	KOMATSU	2022.07.05	KOMATSU LTD., JP
63	24017	031463	Youplus	2022.07.05	Abdi Ibrahim İlaç Sanayi ve Ticaret Anonim Şirketi, TR
64	24018	031518	SHANVAC	2022.07.19	SHANTHA BIOTECHNICS LIMITED, IN
65	24033	031520	Marcă tridimensională	2022.07.20	NEAGU Cezara, MD
66	24039	031484	Internet ca lumea	2022.07.10	MOLDCELL S.A., întreprindere mixtă, MD
67	24040	031485	Țara mea	2022.07.10	MOLDCELL S.A., întreprindere mixtă, MD
68	24041	031486	Now the world is mine	2022.07.10	MOLDCELL S.A., întreprindere mixtă, MD
69	24042	031487	Acum lumea e a mea	2022.07.10	MOLDCELL S.A., întreprindere mixtă, MD
70	24043	031488	Теперь весь мир - мой	2022.07.10	MOLDCELL S.A., întreprindere mixtă, MD
71	24054	031534	Glamour	2022.07.26	Gallaher Limited, GB
72	24055	031535	Glamour	2022.07.26	Gallaher Limited, GB
73	24056	031550	Glamour	2022.07.30	Gallaher Limited, GB
74	24063	031499	CHILLOUT	2022.07.16	DRAGAN Demian, MD
75	24064	031502	F FERAMENTA	2022.07.18	FERAMENTA S.R.L., societate comercială, MD
76	24083	031498	Magni-Ca D3	2022.07.18	PRODIAFARM S.R.L., societate comercială, MD
77	24084	031491	КНЯЖЕСКИЙ ДУБ	2022.07.13	NEAGU Cezara, MD
78	24085	031549	TSN	2022.07.30	VESMA-TEH S.R.L., întreprindere cu capital străin, MD
79	24101	031523	CORBIN BUCKET	2022.07.20	KENTUCKY FRIED CHICKEN INTERNATIONAL HOLDINGS LLC, US
80	24102	031541	SILVERTOUCH	2022.07.27	The Gillette Company LLC, US
81	24133	031478	AMBI PUR FRESHELLE	2022.07.11	The Procter & Gamble Company, US
82	24134	031461	Marcă figurativă	2022.07.05	The Procter & Gamble Company, US
83	24135	031469	Pampers	2022.07.06	The Procter & Gamble Company, US
84	24155	031460	Marcă figurativă	2022.07.05	DRAGNEV Igor, MD

1	2	3	4	5	6
85	24159	031455	Sandra Crousty	2022.07.05	SANDRILIONA S.R.L., societate comercială, MD
86	24177	031446	GLASS	2022.07.04	Google LLC, a Limited Liability Company organized under laws of State of Delaware, US
87	24195	031533	RIKEN	2022.07.25	COMPAGNIE GENERALE DES ETABLISSEMENTS MICHELIN, FR
88	24218	031348	Roua Argintie	2022.07.02	GELIBERT S.R.L., MD
89	24225	031470	BB	2022.07.06	R & A Bailey & Co, IE
90	24226	031519	ROBERT'S COFFEE	2022.07.20	BARIS GROUP S.R.L., întreprindere cu capital străin, MD
91	24227	031553	VISA SIGNATURE	2022.07.30	Visa International Service Association, US
92	24260	031542	Marcă tridimensională	2022.07.27	Public Joint Stock Company „OBO-LON”, UA
93	24283	031454	PLP	2022.07.10	CEPOI Victor, MD
94	24284	031512	PMK	2022.07.12	CUZMENCO Iurie, MD
95	24285	031513	Marcă figurativă	2022.07.12	CUZMENCO Iurie, MD
96	24331	031490	BIG BOY	2022.07.12	FUNNY PIG S.R.L., întreprindere cu capital străin, MD
97	24343	031517	TURNING CANCER INTO CAN	2022.07.18	Celgene Corporation, US
98	24346	031515	BERCUT PAZĂ PARTICULARĂ	2022.07.25	BERCUT-GRUP S.R.L., MD
99	24361	031522	TWISTER	2022.07.20	KENTUCKY FRIED CHICKEN INTERNATIONAL HOLDINGS LLC, US
100	24380	031375	TRANSTAT ТРАХСТАТ	2022.07.03	KUSUM HEALTHCARE PVT. LTD., IN
101	24390	031552	GARDLINE soluții pentru garduri	2022.07.30	RULTEHCOM S.R.L., MD
102	24411	031554	MARIȚA	2022.07.30	CVIN-COM S.R.L., societate comercială, MD
103	24412	031555	GORBUȘCA ГОРБУШКА	2022.07.30	SOLOVIOV Evghenii, MD
104	24420	031565	natgeoplay	2022.07.31	National Geographic Society, (A District of Columbia corporation), US
105	24422	031449	TOKARO	2022.07.10	CEPOI Victor, MD
106	24439	031562	Mary Kay One Woman Can	2022.07.31	Mary Kay Inc., corporație din statul Delaware, US
107	24451	031560	MESK'O	2022.07.31	RAZLOGA Rostislav, MD
108	24477	031453	RUGBY	2022.07.10	CEPOI Victor, MD
109	24478	031528	G GRACE	2022.07.24	BALAN Valentin, MD
110	24536	031473	Colgate Fluoride Toothpaste	2022.07.09	Colgate-Palmolive Company, a Delaware company, US
111	24610	031468	KOLOSOFF	2022.07.06	BURCOM GRUP S.R.L., MD
112	24627	031481	EUROTAXI	2022.07.12	CURARARU Dumitru, MD
113	24641	031540	ledpark SAVE ENERGY. BUY GREEN.	2022.07.27	LEDPARK S.R.L., MD
114	24674	031521	TORRO GRILL	2022.07.20	IAȘIN Serghei, MD
115	24852	031450	ASTEL	2022.07.10	CEPOI Victor, MD
116	24855	031467	LEGION	2022.07.06	BURLEA Mihail, MD
117	24867	031474	AGRIUM	2022.07.10	AGRIUM INC., CA
118	24868	031475	Agrium	2022.07.10	AGRIUM INC., CA
119	24884	031546	DOINA PRIM	2022.07.31	DOINA-PRIM S.R.L., MD
120	24901	031548	ZEXT	2022.07.30	GROUPAUTO S.R.L., MD
121	24985	031428	SISTEME DE FIXARE ONLINE krepej.md	2022.07.02	PROFMET GRUP S.R.L., MD
122	25097	031530	ПРИВАТНА КОЛЕКЦІЯ	2022.07.24	GRATE Alexandru, MD
123	25121	031506	KFC SMART CHOICE	2022.07.18	KENTUCKY FRIED CHICKEN INTERNATIONAL HOLDINGS LLC, US
124	25144	031501	БОМОН КРЮШОН	2022.07.17	SUVOROV-VIN S.R.L., întreprindere cu capital străin, MD
125	25488	031483	Lumea mea	2022.07.10	Moldcell S.A., întreprindere mixtă, MD
126	25554	031531	БЕРІЗКА	2022.07.24	DULCE Igor, MD
127	25689	031494	SUPERVISION EYE COM- PLEX	2022.07.18	PRODIAFARM S.R.L., societate comercială, MD
128	25784	031353	CAȘALOT	2022.07.03	CAȘALOT S.R.L., societate comercială, MD

1	2	3	4	5	6
129	26053	031391	METHYDON	2022.07.03	KUSUM HEALTHCARE PVT. LTD., IN
130	26696	031448	505	2022.07.10	CEPOI Victor, MD

## MK4L Lista certificatelor de înregistrare a desenelor și modelelor industriale al căror termen de valabilitate a expirat (inclusiv termenul de grație) conform art. 14 din Legea nr. 161/2007

Se publică următoarele date: numărul curent, titularul, codul țării conform normei ST. 3 OMPI, numărul certificatului, numărul de depozit, data de depozit, data expirării termenului de valabilitate

Nr. crt.	(73) Titular, cod ST. 3 OMPI	(11) Nr. certifica- tului	(21) Nr. de depozit	(22) Data de depozit	(18) Data expirării termenului de valabilitate
1	ASOCIAȚIA OBȘTEASCĂ CENTRUL NAȚIONAL DE PREVENIRE A ABUZULUI FAȚĂ DE COPII, MD Str. Ion Creangă nr. 1/2, bir. 12, MD-2069, Chișinău, Republica Moldova	1742	f 2016 0039	2016.07.15	2021.07.15
2	ОТКРІТОЕ АЦІОНЕРНОЕ ОБЩЕСТВО СА- ВУШЧІН PRODUCT, BY Ul. Іanchi Cupaі, 118, g. Brest, 224028, Belarus	1747	f 2016 0038	2016.07.12	2021.07.12

## FC9L Lista desenelor și modelelor industriale respinse în Republica Moldova conform Aranjamentului de la Haga, aranjate în ordinea numerelor de înregistrare internațională

Se publică următoarele date: numărul curent, numărul înregistrării internaționale, data înregistrării internaționale, data priorității, titularul, codul țării conform normei ST.3 OMPI, denumirea desenului și modelului industrial, clasele conform CIDMI, numărul de desene și modele industriale (numărul desenului și modelului industrial), numărul Buletinului de Desene și Modele Internaționale (IDB) în care a fost publicată cererea de înregistrare

Nr. crt.	(11) Nr. înregis- trării	(15) Data înregis- trării  (23)(30) <b>Prioritate</b>	(73) Titular, cod ST.3 OMPI	(54) Denumirea desenului și modelului industrial	(51) Clase	(28)(20) Nr. de desene și modele industriale (nr. desenului și modelului industrial)	Nr. IDB
1	DM/208621	2019.12.19	RENAULT s.a.s., FR	Acoperiș; geam din spate; parbriz / Roof; rear window; windshield / Toit; lunette arrière; parebrise	12-16	3 (7, 25, 37)	52/2020
2	DM/211599	2020.11.05	INDUSTRIALIZAREA CARNII KOSAROM, RO	Produs pe bază de carne / Meat-based product / Produit à base de viande	01-04	1	51/2020
3	DM/213025	2021.02.03	Promega GmbH, DE	Logo / Logo / Logo	32-00	2	11/2021

## Lista eratelor

Se publică următoarele date: numărul curent, obiectul de proprietate industrială, numărul depozitului, numărul titlului de protecție, numărul BOPI, datele inițiale care au fost publicate, datele rectificate

Nr. crt.	OPI	Nr. depozit	Nr. titlului de protecție	Nr. BOPI	Date inițiale	Date rectificate
1	Cerere de înregistrare a mărcii	048725	-	12/2021	(730) GALOZINSCHII Serghei, MD Str. Sucevița nr. 34, bloc 2, ap. 623, MD-2051, Republica Moldova	(730) GALOZINSCHII Serghei, MD Str. Sucevița nr. 34, bloc 2, ap. 623, MD-2051, Chișinău, Republica Moldova
2	Cerere de înregistrare a mărcii	048415	-	9/2021	(531) CFE(8) 07.01.06; 07.01.14; 07.01.24; 07.01.25; 15.01.01; 19.01.01; 19.01.25; 27.05.01	(531) CFE(8) 07.01.06; 07.01.14; 07.01.24; 07.01.25; 15.01.01; 18.01.16; 19.01.01; 19.01.25; 27.05.01



# IX

## **Decizii ale instanțelor judecătorești / Court decisions**

### **Cu privire la ridicarea interdicției asupra OPI înregistrate pe numele titularului F.P.C. „Ungar” S.R.L.**

Întru executarea Încheierii executorului judecătoresc Buzadji Olga nr. 008-506/2021 din 31.12.2021, prin care s-a dispus anularea măsurilor de asigurare aplicate asupra bunurilor debitorului F.P.C. „Ungar” S.R.L., IDNO 1002600039290:

- se ridică interdicția asupra mărcii naționale nr. R 19902 și asupra desenelor/modelelor industriale naționale nr. 2R 1007, nr. R 1430, nr. 1765, înregistrate pe numele titularului UNGAR S.R.L., firmă de producție și comerț, IDNO 1002600039290, Str. Trandafirilor nr. 43, MD-2038, Chișinău, Republica Moldova, aplicată în baza Încheierii executorului judecătoresc Buzadji Olga nr. 008-506/2021 din 14.12.2021, prin Ordinul Directorului general AGEPI nr. 1 din 14.01.2022;

- se reia orice procedură legală ce ține de statutul juridic al OPI sus-menționate, inclusiv transmiterea drepturilor asupra acestora.

### **Cu privire la aplicarea interdicției asupra OPI înregistrate pe numele titularului „Megavil-Grup” S.R.L.**

Întru executarea Încheierii executorului judecătoresc Buzadji Olga nr. 008-432/2022 din 19.01.2022, prin care s-a dispus aplicarea interdicției asupra bunurilor debitorului „Megavil-Grup” S.R.L., IDNO 1004600055885:

- se aplică interdicția asupra mărcilor nr. 29722 din 08.07.2016 și nr. 31061 din 03.10.2017, înregistrate pe numele titularului MEGAVIL GRUP S.R.L., societate comercială, IDNO 1004600055885, Str. Bucuriei nr. 7, MD-2004, Chișinău, Republica Moldova;

- pe perioada aplicării interdicției, se sistează orice procedură legală ce ține de statutul juridic al OPI sus-menționate, inclusiv transmiterea drepturilor asupra acestora.

### **Cu privire la ridicarea sechestrului asupra OPI înregistrate pe numele titularului MECTEHCOMPLET S.R.L.**

Întru executarea Încheierii Judecătoriei Chișinău, sediul Central din 27.01.2022 (dosar nr. 2i-264/21), prin care s-a dispus anularea sechestrului asupra bunurilor debitorului MECTEHCOMPLET S.R.L., IDNO 1009600043678:

- se ridică sechestrul asupra mărcilor nr. R 22986 din 21.07.2011 și nr. 24970 din 13.02.2013, înregistrate pe numele titularului MECTEHCOMPLET S.R.L., IDNO 1009600043678, Bd. Cuza Vodă nr. 20, ap. 4, MD-2060, Chișinău, Republica Moldova, aplicat în baza Încheierii Judecătoriei Chișinău, sediul Central din 16.06.2021, prin ordinul Directorului general nr. 63 din 08.07.2021;

- se reia orice procedură legală ce ține de statutul juridic al OPI sus-menționate, inclusiv transmiterea drepturilor asupra acestora.

### **Cu privire la aplicarea sechestrului asupra OPI înregistrate pe numele titularului NUȚU CR S.R.L., societate comercială**

Întru executarea Încheierii Judecătoriei Chișinău (sediul Central) din 28.01.2022 (dosar nr. 2i-37/22), prin care s-a dispus aplicarea sechestrului asupra bunurilor debitorului Societatea comercială „Nuțu CR” S.R.L., IDNO 1006600039380:

- se aplică sechestrul asupra mărcii nr. 28457 din 16.12.2014, înregistrate pe numele titularului NUȚU CR S.R.L., societate comercială, IDNO 1006600039380, str. Albișoara nr. 84/6, MD-2005, Chișinău, Republica Moldova;

- pe perioada aplicării sechestrului, se sistează orice procedură legală ce ține de statutul juridic al mărcii sus-menționate, inclusiv transmiterea drepturilor asupra acesteia.



# X

## Monitor

În prezenta Secțiune se publică acte emise de Președintele, Parlamentul și Guvernul Republicii Moldova care reglementează protecția proprietății intelectuale în republică, ordine ale Directorului general al AGEPI, comunicate informative, comentarii și note explicative în baza acestora.

In this Section are published acts issued by the President, Parliament and Government of the Republic of Moldova governing the intellectual property protection in our republic, orders of the Director General of the AGEPI, informative communications, comments and other explanatory notes on base thereof.

În conformitate cu prevederile pct. 27 din Regulamentul cu privire la atestarea evaluatorilor obiectelor de proprietate intelectuală, aprobat prin Hotărârea Guvernului Republicii Moldova nr.783/2003 cu privire la evaluarea obiectelor de proprietate intelectuală, AGEPI publică lista evaluatorilor înscrși în Registrul Național al evaluatorilor de proprietate intelectuală.

**Lista evaluatorilor obiectelor de proprietate intelectuală  
înscrși în Registrul național al evaluatorilor de proprietate intelectuală  
(în ordinea numerotării certificatelor de calificare)**

Se publică următoarele date: numărul curent, numărul și data eliberării certificatului de calificare, termenul de valabilitate a certificatului de calificare, numele și prenumele evaluatorului, datele de contact

Nr. crt.	Nr. și data eliberării certificatului de calificare	Termenul de valabilitate a certificatului de calificare	Numele și prenumele evaluatorului	Date de contact
1	003-RE 25.06.2019	25.06.2024	VITANOV Alexandru	„Ecofin-Consult-Evaluare” S.R.L. 022-24-36-05, 069109148, 078109148 vitanov51@gmail.com
2	006-RE 25.06.2019	25.06.2024	PALCOV Victor	„Valmarket” S.R.L. 022-88-49-21, 079516367 victorpalcov@gmail.com
3	025-RE 25.09.2018	25.09.2023	BADÂR Iurie	Camera de Comerț și Industrie a Republicii Moldova 069159934 iurie.badar@chamber.md

**Cu privire la cererea de înregistrare a mărcii  cu numărul de depozit 047842 din 09.04.2021, solicitant Serghei GLADCOV**

În conformitate cu prevederile pct. 207 din Regulamentul privind procedura de depunere, examinare și înregistrare a mărcilor, aprobat prin Hotărârea Guvernului nr. 488/2009, se aduce la cunoștința dlui Serghei GLADCOV, str. Ștefan cel Mare nr. 2E, MD-2093, Grătiești, Chișinău,

Republica Moldova, că împotriva înregistrării mărcii , nr. depozit 047842 a fost depusă opoziția nr.6158 din 08.10.2021 de către August Storck KG Waldstrasse 27, 13403, Berlin, Germania (în conformitate cu art. 40 din Legea nr. 38/2008 privind protecția mărcilor).

În termen de două luni de la data notificării<sup>1</sup> informației cu privire la opoziție, aveți posibilitate să vă expuneți punctul de vedere față de motivele invocate în opoziția menționată, în caz contrar opoziția va fi examinată în baza materialelor existente.

Materialele opoziției pot fi recepționate la oficiul AGEPI sau expediate la solicitare.

<sup>1</sup> La stabilirea datei notificării se vor aplica prevederile pct. 207 din Regulamentul privind procedura de depunere, examinare și înregistrare a mărcilor, aprobat prin Hotărârea Guvernului nr. 488/2009.

## ÎN ATENȚIA ÎNTREPRINDERILOR MICI ȘI MIJLOCII

Agenția de Stat pentru Proprietatea Intelectuală (AGEPI) oferă servicii de prediagnoză a proprietății intelectuale (PI), servicii care reprezintă un studiu particularizat al portofoliului obiectelor de PI din cadrul întreprinderii – invenții, mărci, desene și modele industriale, obiecte protejate prin dreptul de autor și drepturile conexe, inclusiv activitatea de comercializare, gestionare și utilizare eficientă a acestora.

### **Când trebuie să apelați la serviciul de prediagnoză a proprietății intelectuale?**

- atunci când vă propuneți implementarea tehnologiilor și produselor noi;
- în cazul dificultăților la înregistrarea obiectelor de proprietate intelectuală;
- dacă doriți să vă protejați produsele și serviciile;
- atunci când intenționați să utilizați mai eficient tehnologiile noi, cunoștințele, produsele informaționale, alte obiecte de proprietate intelectuală;
- dacă doriți să aveți o poziție fermă pe piață, să îmbunătățiți imaginea întreprinderii, produselor și serviciilor.

### **Pentru ce solicitați serviciul de prediagnoză a proprietății intelectuale?**

- pentru estimarea potențialului inovațional al întreprinderii și gradului de utilizare a acestuia;
- pentru stabilirea unor modalități adecvate de protecție a produselor intelectuale de care dispuneți;
- pentru diminuarea riscului de contrafacere a produselor.

### **Cum se derulează prediagnoza proprietății intelectuale?**

- specialiștii AGEPI efectuează o vizită la întreprindere sau, în condițiile situației epidemiologice din cauza pandemiei de COVID-19, o „vizită online”, în cadrul căreia împreună cu Dvs. examinează starea de lucruri în ceea ce privește utilizarea și protecția proprietății intelectuale (produselor, tehnologiilor, licențelor, brevetelor, know-how etc.);
- informația acumulată se generalizează și se întocmește un raport în care se specifică obiectele de proprietate intelectuală disponibile, modalitățile eficiente de protecție a acestora, recomandări particularizate privind modul în care PI poate impulsiona atingerea unor performanțe economice.

Serviciile de prediagnoză pentru întreprinderile mici și mijlocii se acordă gratuit.

Confidențialitatea informațiilor oferite și a rezultatelor studiului de prediagnoză este garantată.

Informații suplimentare pot fi obținute la tel.: (+373 22) 400-592, 400-500.

Buletinul Oficial de Proprietate Intelectuală poate fi consultat gratuit la Agenția de Stat pentru Proprietatea Intelectuală a Republicii Moldova (AGEPI) – în sala de lectură a bibliotecii sau online pe adresa: <http://agepi.gov.md/ro/publication/48>

Buletinul Oficial de Proprietate Intelectuală poate fi procurat la AGEPI. Persoanele interesate pot comanda contra cost exemplare individuale pe hârtie.

Abonarea la Buletinul Oficial de Proprietate Intelectuală pe suport de hârtie este nelimitată și poate fi efectuată direct la AGEPI (inclusiv prin fax, e-mail sau online).

**Prețurile de abonare:**

➔ BOPI pe suport de hârtie - 220 de lei pe 3 luni, 440 de lei pe 6 luni, 875 de lei pe un an.

**Adresa AGEPI:**

Str. Andrei Doga nr. 24, bloc 1,  
MD-2024, Chișinău, Republica Moldova  
tel.: (022) 40-06-07; (022) 40-06-08  
fax: (022) 44-01-19  
e-mail: [office@agepi.gov.md](mailto:office@agepi.gov.md)  
<http://agepi.gov.md/>

---

**Consiliul editorial:**

Eugeniu Rusu (președinte), Andrei Popa, dr. Natalia Mogol, dr. Viorel Iustin, dr. Simion Levițchi,  
Diana Stici, Liliana Vieru, Rodica Popescu, Vadim Ursu, Victoria Andriuță

**Redactor-șef:** Victoria Andriuță

**Tehnoredactare computerizată:** Ludmila Patrașco

**Coperta:** Ludmila Patrașco

---

B O P I nr. 2/2022

Imprimat la AGEPI

ISSN 2345-1815

