

**AGENȚIA DE STAT
PENTRU PROPRIETATEA INTELLECTUALĂ
CHIȘINĂU – REPUBLICA MOLDOVA**

**BULETIN OFICIAL
DE
PROPRIETATE INTELLECTUALĂ**

**The Official Bulletin
of Intellectual Property**

**2
2018**

Publicat la 28 februarie 2018

PUBLICAȚIILE AGEPI

Buletinul Oficial de Proprietate Intelectuală (BOPI):

- apare din anul 1993, având o periodicitate lunară;
- include informația oficială referitoare la cererile de brevetare/înregistrare a obiectelor de proprietate industrială (OPI) în Republica Moldova și titlurile de protecție acordate, la modificările intervenite în statutul juridic al cererilor și titlurilor de protecție ale OPI, precum și la rezultatele examinării contestațiilor în Comisia de contestații a AGEPI, deciziile instanțelor judecătorești privind litigiile legate de OPI, informații de ordin general.

Revista de proprietate intelectuală „Intellectus”:

- apare din anul 1995, având o periodicitate trimestrială;
- abordează multilateral diverse aspecte ale proprietății intelectuale, prevederile legislației naționale și internaționale în domeniu, publică studii semnate de cercetători și inventatori din diferite domenii ale științei, economiei și tehnicii;
- face parte din Lista revistelor științifice de profil, fiind acreditată în categoria de clasificare C la profilurile: drept, tehnică, biologie, chimie, economie; în calitate de coeditor al revistei este Consiliul Național pentru Acreditare și Atestare (CNAA).

Abonarea la publicațiile AGEPI pe suport de hârtie și pe CD-ROM
este nelimitată și poate fi efectuată direct la AGEPI
(inclusiv prin fax, e-mail sau online).

Pentru informații detaliate privind condițiile de abonare, accesați:

<http://agepi.gov.md/ro/services/biblioteca-pi>

Telefoane de contact: (+373 22) 40-05-96, 40-05-97

A p a r e
din octombrie 1993

Nr. 2

28 februarie 2018

Agencia de Stat
pentru
Proprietatea Intelectuală

Director General	(+37322) 44-32-53, 40-05-01
Director general adjunct	(+37322) 40-06-00
Centrala	(+37322) 40-06-07, 40-06-08
Direcția Brevete	(+37322) 40-06-46
Direcția Mărci și Design Industrial	(+37322) 40-05-30
Direcția Drept de Autor	(+37322) 40-05-55
Direcția Promovare și Relații Externe	(+37322) 40-05-80
Direcția Juridică	(+37322) 40-05-60
Direcția Management Intern	(+37322) 40-06-42
Colegiul de redacție	(+37322) 40-05-87, 40-05-89

http://agepi.gov.md/
e-mail: office@agepi.gov.md
fax: (+373 22) 44-01-19

© AGEPI
Str. Andrei Doga nr. 24, bloc 1,
MD-2024, Chișinău,
Republica Moldova

CUPRINS

	Informație generală.....	5
I.	Invenții	7
	BB1A Cereri de brevet de invenție publicate.....	15
	BB2A Cereri de brevet european pentru care s-a solicitat validarea în Republica Moldova publicate.....	18
	FF4A Brevete de invenție acordate.....	46
	FF9Y Brevete de invenție de scurtă durată acordate.....	53
	FG9A Publicarea traducerii fascicolului de brevet european validat în Republica Moldova.....	60
	FG4A Lista brevetelor de invenție eliberate.....	63
	FG9Y Lista brevetelor de invenție de scurtă durată eliberate.....	63
II.	Soiuri de plante	65
	BZ9E Cereri de brevet pentru soi de plantă publicate.....	67
	FF9E Brevete pentru soi de plantă acordate.....	70
III.	Mărci	75
	Cereri de înregistrare.....	78
	Mărci înregistrate în baza cererilor acceptate parțial.....	127
	Lista certificatelor de înregistrare a mărcilor eliberate în ianuarie 2018.....	139
	Lista mărcilor reînnoite.....	143
IV.	Indicații geografice, denumiri de origine, specialități tradiționale garantate	147
	Lista persoanelor fizice sau juridice care au dobândit Lista denumirilor de origine pentru care este solicitată protecție în Republica Moldova conform Aranjamentului de la Lisabona.....	149
V.	Design industrial (Desene și modele industriale)	153
	BA1L Cereri de înregistrare.....	157
	FF4L Lista desenelor și modelelor industriale înregistrate.....	168
	ND4L Lista desenelor și modelelor industriale reînnoite.....	169
	FG4L Lista desenelor și modelelor industriale înregistrate în Republica Moldova conform Aranjamentului de la Haga, aranjate în ordinea numerelor de înregistrare internațională și în ordinea claselor CIDMI.....	170, 174
	ND4L Lista desenelor și modelelor industriale reînnoite în Republica Moldova conform Aranjamentului de la Haga.....	178
VI.	Modificări intervenite în statutul juridic al cererilor și titlurilor de protecție	181
	Lista modificărilor.....	182
	Lista contractelor de cesiune.....	184
	Lista contractelor de cesiune parțială.....	187
	Radiere din Registrul Național al contractelor de gaj.....	187
	FC9A Lista cererilor de brevet de invenție respinse.....	187
	FA9Y Lista cererilor de brevet de invenție de scurtă durată retrase.....	188
	FC9Y Lista cererilor de brevet de invenție de scurtă durată respinse.....	188
	MM4A Lista brevetelor de invenție a căror valabilitate a încetat înainte de termen prin neachitarea taxei (cu dreptul de restabilire).....	188
	MM4A Lista brevetelor de invenție a căror valabilitate a încetat înainte de termen prin neachitarea taxei, pentru care termenul de restabilire a expirat.....	189
	MM4A Decăderi din drepturile ce decurg din brevetul de invenție prin neachitarea taxelor stabilite.....	189
	MM9Y Lista brevetelor de invenție de scurtă durată a căror valabilitate a încetat înainte de termen prin neachitarea taxei (cu dreptul de restabilire).....	190
	MM9Y Lista brevetelor de invenție de scurtă durată a căror valabilitate a încetat înainte de termen prin neachitarea taxei, pentru care termenul de restabilire a expirat.....	190
	MK4A Lista brevetelor de invenție a căror durată de valabilitate a expirat.....	191
	Lista cererilor de înregistrare a mărcilor retrase.....	191
	Renunțări la mărci.....	191
	Lista cererilor de înregistrare a mărcilor respinse.....	192
	Lista certificatelor de înregistrare a mărcilor al căror termen de valabilitate a expirat (inclusiv termenul de grație).....	192
	Lista mărcilor valabilitatea înregistrării cărora expiră în iulie 2018.....	198
	MK4L Lista certificatelor de înregistrare a desenelor și modelelor industriale al căror termen de valabilitate a expirat (inclusiv termenul de grație).....	203
	Lista eratelor.....	204
VII.	Comisia de Contestații a AGEPI	205
VIII.	Comisia de mediere	205
IX.	Decizii ale instanțelor judecătorești	213
X.	Monitor	
XI.	Materiale de informare din domeniul proprietății intelectuale	

CONTENTS

	General information	5
I.	Inventions	7
	BB1A Published patent applications	15
	BB2A Published European patent applications for which validation in the Republic of Moldova has been requested	18
	FF4A Granted patents for invention	46
	FF9Y Granted short-term patents for invention	53
	FG9A Publication of the translation of the European patent specification validated in the Republic of Moldova	60
	FG4A List of issued patents for invention	63
	FG9Y List of issued short-term patents for invention	63
II.	Plant varieties	65
	BZ9E Published plant variety patent applications	67
	FF9E Granted plant variety patents	70
III.	Trademarks	75
	Applications for registration	78
	Trademarks registered on the basis of partially accepted applications	127
	List of trademark registration certificates issued in January 2018	139
	List of renewed trademarks	143
IV.	Geographical indications, appellations of origin, traditional specialties guaranteed	147
	List of appellations of origin for which protection is sought in the Republic of Moldova under the Lisbon Agreement	149
V.	Industrial design	153
	BA1L Applications for registration	157
	FF4L List of registered industrial designs	168
	ND4L List of renewed industrial designs	169
	FG4L List of industrial designs registered in the Republic of Moldova according to the Hague Agreement ranged in the numerical order and in the order of the ICID	170,174
	ND4L List of industrial designs renewed in the Republic of Moldova according to the Hague Agreement	178
VI.	Amendments in the legal status of applications and titles of protection	181
	List of amendments	182
	List of assignment agreements	184
	List of partial assignment agreements	187
	Erasures from the National Register of pledge agreements	187
	FC9A List of rejected patent applications	187
	FA9Y List of withdrawn short-term patent applications	188
	FC9Y List of rejected short-term patent applications	188
	MM4A List of invalid patents for invention by nonpayment of fee (with the right of revalidation)	188
	MM4A List of invalid patents for invention by nonpayment of fee, for which the term of revalidation has expired	189
	MM4A Forfeiture of the rights deriving from a patent for invention	189
	MM9Y List of invalid short-term patents for invention by nonpayment of fee (with the right of revalidation)	190
	MM9Y List of invalid short-term patents for invention by nonpayment of fee, for which the term of revalidation has expired	190
	MK4A List of patents for invention the term of validity of which has expired	191
	List of withdrawn trademark applications	191
	Surrender of trademarks	191
	List of rejected trademark applications	192
	List of trademark registration certificates the term of validity of which has expired (including the grace period)	192
	List of trademarks the term of validity of which expires in July 2018	198
	MK4L List of industrial design registration certificates the term of validity of which has expired (including the grace period)	203
	Errata	204
VII.	Appeals Board of the AGEPI	205
VIII.	Mediation Board	
IX.	Court decisions	213
X.	Monitor	
XI.	Intellectual property information materials	

СОДЕРЖАНИЕ

	Общая информация	5
I.	Изобретения	7
	BB1A Опубликованные заявки на патент на изобретение	15
	BB2A Опубликованные заявки на европейский патент, для которых была испрошена валидация в Республике Молдова	18
	FF4A Предоставленные патенты на изобретения	46
	FF9Y Предоставленные краткосрочные патенты на изобретения	53
	FG9A Публикация перевода описания изобретения к европейскому патенту, валидированному в Республике Молдова	60
	FG4A Перечень выданных патентов на изобретения	63
	FG9Y Перечень выданных краткосрочных патентов на изобретения	63
II.	Сорта растений	65
	FG4A Перечень выданных патентов на изобретения	67
	FF9E Предоставленные патенты на сорт растения	70
III.	Товарные знаки	75
	Заявки на регистрацию	78
	Товарные знаки, зарегистрированные на основании частично акцептованных заявок	127
	Перечень свидетельств о регистрации товарных знаков, выданных в январе 2018 г.	139
	Перечень продленных товарных знаков	143
IV.	Географические указания, наименования мест происхождения, гарантированные традиционные продукты	133
	Перечень наименований мест происхождения, на которые испрошена охрана в Республике Молдова на основании Лиссабонского соглашения	149
V.	Промышленные рисунки и модели	153
	BA1L Заявки на регистрацию	157
	FF4L Перечень зарегистрированных промышленных рисунков и моделей	168
	ND4L Перечень продленных промышленных рисунков и моделей	169
	FG4L Перечень промышленных рисунков и моделей, зарегистрированных в Республике Молдова в соответствии с Гаагским соглашением, расположенных в порядке номеров и по классам МКПО	170,174
	ND4L Перечень промышленных рисунков и моделей, продленных в Республике Молдова согласно Гаагскому соглашению	178
VI.	Изменения в юридическом статусе заявок и охранных документов	181
	Перечень изменений	182
	Перечень договоров об уступке	184
	Перечень договоров о частичной уступке	187
	Исключения из Национального реестра договоров о залоге	187
	FC9A Перечень отклоненных заявок на патент	187
	FA9Y Перечень отозванных заявок на краткосрочный патент	188
	FC9Y Перечень отклоненных заявок на краткосрочный патент	188
	MM4A Перечень патентов на изобретения, срок действия которых истек в связи с неуплатой таксы (с правом восстановления)	188
	MM4A Перечень патентов на изобретения, срок действия которых истек в связи с неуплатой таксы, для которых срок восстановления истек	189
	MM4A Утрата прав, вытекающих из патента на изобретение, в связи с неуплатой установленных такс	189
	MM9Y Перечень краткосрочных патентов на изобретения, срок действия которых истек в связи с неуплатой таксы (с правом восстановления)	190
	MM9Y Перечень краткосрочных патентов на изобретения, срок действия которых истек в связи с неуплатой таксы, для которых срок восстановления истек	190
	MK4A Перечень патентов на изобретения, срок действия которых истек	191
	Перечень отозванных заявок на товарные знаки	191
	Отказ от товарных знаков	191
	Перечень отклоненных заявок на товарные знаки	192
	Перечень свидетельств о регистрации товарных знаков, срок действия которых истек (включая льготный период)	192
	Перечень товарных знаков, срок действия которых истекает в июле 2018 г.	198
	MK4L Перечень свидетельств о регистрации промышленных рисунков и моделей, срок действия которых истек (включая льготный период)	203
	Перечень поправок	204
VII.	Комиссия AGEPI по рассмотрению возражений	205
VIII.	Комиссия по медиации	
IX.	Решения судебных инстанций	213
X.	Monitor	
XI.	Информационные материалы из области интеллектуальной собственности	

Informație generală

Buletinul Oficial de Proprietate Intelectuală conține informație din domeniu.

Secțiuni speciale sunt destinate invențiilor, soiurilor de plante, mărcilor, indicațiilor geografice, denumirilor de origine, desenelor și modelelor industriale.

Persoanele interesante pot urmări regimul juridic al cererilor de solicitare a protecției, al obiectelor de proprietate industrială brevetate și înregistrate pe teritoriul Republicii Moldova. Buletinul include indexuri lunare și semestriale sistematizate. În Buletin se publică acte oficiale, regulamente, convenții internaționale, acorduri bilaterale, norme și standarde în domeniu etc.

General information

The Official Bulletin of Intellectual Property contains different information.

Special sections are destined for inventions, plant varieties, trademarks, geographical indications, appellations of origin, industrial designs.

Users of this information will be able to follow the legal regime of the applications requiring protection, the industrial property objects patented and registered in the Republic of Moldova. The Bulletin comprises the monthly and semi-annual regular indexes. In the Bulletin are published official acts, regulations, international conventions, bilateral agreements, standards in the field etc.

Общая информация

Официальный бюллетень интеллектуальной собственности содержит разнообразную информацию. Специальные разделы предназначены для изобретений, сортов растений, товарных знаков, географических указаний, наименований мест происхождения, промышленных рисунков и моделей. Заинтересованные лица смогут проследить за юридическим статусом заявок на охрану промышленной собственности, запатентованных и зарегистрированных в Республике Молдова объектов промышленной собственности. Бюллетень включает систематизированные ежемесячные и полугодовые указатели. В бюллетене публикуются официальные документы, положения, международные конвенции, двусторонние соглашения, нормы и стандарты в области промышленной собственности и т.д.

Extras din codurile normalizate ale Organizației Mondiale de Proprietate Intelectuală (norma ST. 3 OMPI) referitoare la organizațiile internaționale și țările care eliberează sau înregistrează titluri de proprietate industrială (lista este actualizată de OMPI în 2016)

AD	Andorra	EA	Organizația Eurasiatică de Brevete (OEAB)	JO	Iordania	PH	Filipine
AE	Emiratele Arabe Unite	EC	Ecuador	JP	Japonia	PK	Pakistan
AF	Afganistan	EE	Estonia	KE	Kenya	PL	Polonia
AL	Albania	EG	Egipt	KG	Kirghizstan	PT	Portugalia
AM	Armenia	EM	Oficiul Uniunii Europene pentru Proprietate Intelectuală (EUIPO)	KH	Cambodgia	PY	Paraguay
AO	Angola	EP	Oficiul European de Brevete (OEB)	KP	Republica Populară Democrată Coreea	QA	Qatar
AP	Organizația Regională Africană de Proprietate Intelectuală (ARIPO)	ES	Spania	KR	Republica Coreea	QZ	Oficiul Comunitar pentru Soiuri de Plante (Uniunea Europeană) (CPVO)
AR	Argentina	ET	Etiopia	KW	Kuweit	RO	România
AT	Austria	FI	Finlanda	KZ	Kazahstan	RS	Serbia
AU	Australia	FK	Insulele Falkland (Malvine)	LA	Republica Democrată Populară Laos	RU	Federația Rusă
AZ	Azerbaidjan	FR	Franța	LB	Liban	RW	Ruanda
BA	Bosnia și Herțegovina	GB	Regatul Unit	LI	Liechtenstein	SA	Arabia Saudită
BD	Bangladesh	GE	Georgia	LK	Sri Lanka	SE	Suedia
BE	Belgia	GH	Ghana	LR	Liberia	SG	Singapore
BF	Burkina Faso	GI	Gibraltar	LS	Lesotho	SI	Slovenia
BG	Bulgaria	GL	Groenlanda	LT	Lituania	SK	Slovacia
BM	Bermude	GM	Gambia	LU	Luxemburg	SL	Sierra Leone
BN	Brunei Darussalam	GN	Guineea	LV	Letonia	SM	San Marino
BR	Brazilia	GR	Grecia	LY	Libia	SN	Senegal
BS	Bahamas	GT	Guatemala	MA	Maroc	SO	Somalia
BT	Bhutan	GW	Guineea-Bissau	MC	Monaco	SV	Salvador
BX	Oficiul din Benelux pentru Proprietate Intelectuală (BOIP)	GY	Guiana	MD	Republica Moldova	SY	Republica Arabă Siriană
BY	Belarus	HK	Regiunea Administrativă Specială Hong Kong a Republicii Populare Chineze	ME	Muntelegru	TD	Ciad
CA	Canada	HN	Honduras	MG	Madagascar	TH	Thailanda
CF	Republica Centrafricană	HR	Croația	MK	Fosta Republică Iugoslavă Macedonia	TJ	Tadjikistan
CG	Congo	HT	Haiti	MN	Mongolia	TM	Turkmenistan
CH	Elveția	HU	Ungaria	MR	Mauritania	TN	Tunisia
CI	Coasta de Fildeș	IB	Biroul Internațional al Organizației Mondiale de Proprietate Intelectuală (OMPI)	MS	Montserrat	TR	Turcia
CL	Chile	ID	Indonezia	MT	Malta	TT	Trinidad și Tobago
CM	Camerun	IE	Irlanda	MU	Mauritius	TW	Taiwan, Provincie a Chinei
CN	China	IL	Israel	MV	Maldiva	UA	Ucraina
CO	Columbia	IN	India	MX	Mexic	US	Statele Unite ale Americii
CR	Costa Rica	IQ	Irak	MY	Malaysia	UY	Uruguay
CU	Cuba	IR	Iran (Republica Islamică)	MZ	Mozambic	UZ	Uzbekistan
CV	Capul Verde	IS	Islanda	NG	Nigeria	VC	Saint Vincent și Grenadines
CY	Cipru	IT	Italia	NI	Nicaragua	VE	Republica Bolivariană a Venezuelei
CZ	Cehia	JM	Jamaica	NL	Olanda	VG	Insulele Virgine (Britanice)
DE	Germania			NO	Norvegia	VN	Vietnam
DK	Danemarca			NP	Nepal	WO	Organizația Mondială de Proprietate Intelectuală (OMPI)
DO	Republica Dominicană			NZ	Noua Zeelandă	YE	Yemen
DZ	Algeria			OA	Organizația Africană de Proprietate Intelectuală (OAPI)	ZA	Africa de Sud
				OM	Oman		
				PA	Panama		
				PE	Peru		

Lista statelor sau organizațiilor (existente până la 1 ianuarie 1978) care nu mai există

CS	Cehoslovacia	DL/DD	Republica Democrată Germană	SY/YD	Republica Democrată Yemen	SU	Uniunea Sovietică
IB	Institutul Internațional de Brevete					YU	Iugoslavia/Serbia și Muntenegru

I

Invenții / Inventions / Изобретения

Protecția juridică a invențiilor în Republica Moldova se asigură în temeiul Legii nr. 50-XVI din 07.03.2008 privind protecția invențiilor.

În conformitate cu Legea, brevetele de invenție sunt eliberate de AGEPI și certifică prioritatea, calitatea de autor și dreptul exclusiv al titularilor de brevete asupra invențiilor. O invenție este brevetabilă, dacă este nouă, rezultă dintr-o activitate inventivă și este susceptibilă de aplicare industrială.

Cererea de brevet se depune la AGEPI de către orice persoană care dispune de dreptul de a solicita brevet, personal sau prin reprezentant, și trebuie să includă documentele prevăzute la art. 33 din Lege.

În prezenta Secțiune se publică datele referitoare la cererile de brevet de invenție, brevetele și brevetele de scurtă durată acordate, în special datele bibliografice, rezumatele și, după caz, materialele grafice ale acestora, datele bibliografice referitoare la cererile de brevet european pentru care se solicită validarea în Republica Moldova și la brevetele europene validate, precum și listele brevetelor și brevetelor de scurtă durată eliberate.

Rezumatele cererilor de brevet și ale brevetelor acordate se publică în ordinea indicilor Clasificării Internaționale de Brevete (CIB), prima literă din indice fiind simbolul unei secțiuni CIB.

Legal protection of inventions in the Republic of Moldova is afforded on the basis of the Law No. 50-XVI of 07.03.2008 on the Protection of Inventions.

In accordance with this Law, the patents for invention are granted by the AGEPI and shall attest to the priority date, the authorship and the exclusive right of patent owners in the invention. An invention may be patented if it is new, if it involves an inventive step and if it is susceptible of industrial application.

The patent application shall be filed with the AGEPI, directly or through a representative, by any person entitled to apply for a patent, and shall contain the documents provided for in Art. 33 of the Law.

In the Section are published data on patent applications, granted patents and short-term patents for invention, particularly bibliographic data, abstracts and, where appropriate, graphic materials thereof, bibliographic data on European patent applications for which validation in the Republic of Moldova is sought and on validated European patents, and lists of issued patents and short-term patents for invention.

The abstracts of the patent applications and of the granted patents are published in the order of the International Patent Classification (IPC) indexes, the first letter being the symbol of a IPC section.

Правовая охрана изобретений в Республике Молдова обеспечивается на основе Закона № 50-XVI от 07.03.2008 г. об охране изобретений.

В соответствии с Законом, патенты на изобретения выдаются AGEPI и удостоверяют приоритет, авторство и исключительное право патентообладателей на изобретения. Изобретение патентоспособно, если оно является новым, имеет изобретательский уровень и применимо в промышленности.

Заявка на патент подается в AGEPI лицом, которому принадлежит право на получение патента, лично или через представителя и должна содержать документы, предусмотренные в ст. 33 Закона.

В данном Разделе публикуются сведения о заявках на изобретения, о предоставленных патентах на изобретения и краткосрочных патентах, в частности библиографические данные, рефераты и при необходимости их графические изображения, библиографические данные, относящиеся к заявкам на европейские патенты, валидация которых была испрошена в Республике Молдова, и к валидированным европейским патентам, а также перечни выданных патентов на изобретения и краткосрочных патентов на изобретения.

Рефераты заявок на патент и на предоставленные патенты публикуются в порядке индексов Международной патентной классификации (МПК), первая буква индекса обозначая раздел МПК.

**CODURILE INID ÎN BAZA NORMEI OMPI ST.9
PENTRU IDENTIFICAREA DATELOR BIBLIOGRAFICE REFERITOARE
LA DOCUMENTELE DE BREVET, PUBLICATE DE AGEPI**

**INID CODES FOR THE IDENTIFICATION BIBLIOGRAPHIC DATA
IN PATENT DOCUMENTS PUBLISHED BY AGEPI,
ACCORDING TO WIPO STANDARD ST.9**

**КОДЫ ИНИД (INID) ДЛЯ ИДЕНТИФИКАЦИИ БИБЛИОГРАФИЧЕСКИХ ДАННЫХ,
ОТНОСЯЩИХСЯ К ПАТЕНТНЫМ ДОКУМЕНТАМ, В СООТВЕТСТВИИ
СО СТАНДАРТОМ ST.9 ВОИС, ПУБЛИКУЕМЫЕ AGEPI**

- (11) Numărul titlului de protecție
Number of the title of protection
Номер охранного документа
- (12) Denumirea tipului de document
Designation of the kind of document
Наименование типа документа
- (13) Codul tipului de document conform normei ST.16 OMPI
Kind-of-document code according to WIPO Standard ST.16
Код вида документа в соответствии со Стандартом ST.16 ВОИС
- (15) Informații privind corectarea sau modificarea documentului
Document correction or modification information
Информация об исправлениях или изменениях, внесенных в документ
- (16) Numărul modelului de utilitate reînnoit
Number of the renewed utility model
Номер продленной полезной модели
- (18) Data prevăzută de expirare a reînnoirii
Specified date of expiration of renewal
Указанная дата истечения продления
- (21) Numărul de depozit
Number assigned to the application
Номер заявки
- (22) Data de depozit
Date of filing the application
Дата подачи заявки
- (23) Data priorității de expoziție
Date of exhibition priority
Дата выставочного приоритета
- (31) Numărul cererii prioritare
Number assigned to priority application
Номер приоритетной заявки
- (32) Data de depozit a cererii prioritare
Date of filing of priority application
Дата подачи приоритетной заявки
- (33) Țara cererii prioritare, codul conform normei ST.3 OMPI
Country of the priority application, code according to WIPO Standard ST.3
Страна приоритетной заявки, код в соответствии со Стандартом ST.3 ВОИС
- (41) Data publicării cererii: numărul BOPI, anul
Date of publication of the application: number of BOPI, year
Дата публикации заявки: номер BOPI, год
- (45) Data publicării hotărârii de acordare a titlului de protecție: numărul BOPI, anul
Date of publication of the decision of grant of the title of protection: number of BOPI, year
Дата публикации решения о предоставлении охранного документа: номер BOPI, год

- (46) **Data publicării traducerii revendicărilor cererii de brevet european**
Date of publication of the translation of the claims of an European patent application
Дата публикации перевода формулы заявки на европейский патент
Data publicării traducerii revendicărilor modificate
Date of publication of the translation of the amended claims
Дата публикации перевода измененной формулы
- (47) **Data eliberării titlului de protecție: numărul BOPI, anul**
Date of issuance of the title of protection: number of BOPI, year
Дата выдачи охранного документа: номер BOPI, год
- (48) **Data publicării documentului corectat sau modificat**
Date of publication of a corrected or modified document
Дата публикации скорректированного или измененного документа
- (49) **Data publicării traducerii fasciculului de brevet european validat**
Date of publication of the translation of the validated European patent specification
Дата публикации перевода патентного документа валидированного европейского патента
Data publicării traducerii fasciculului de brevet european validat menținut în forma modificată
Date of publication of the translation of the validated European patent specification maintained in its amended form
Дата публикации перевода патентного документа валидированного европейского патента в измененной форме
- (51) **Clasificarea Internațională de Brevete**
International Patent Classification
Международная патентная классификация
- (54) **Titlul invenției sau denumirea soiului de plantă**
Title of the invention or name of the plant variety
Название изобретения или наименование сорта растения
- (56) **Lista documentelor referitoare la stadiul anterior**
List of prior art documents
Перечень документов-аналогов
- (57) **Rezumatul sau revendicările**
Abstract or claims
Реферат или формула изобретения
- (62) **Numărul și data depozitului cererii anterioare din care prezentul document este divizionar**
Number and filing date of the earlier application from which the present patent document has been divided up
Номер и дата подачи более ранней заявки, из которой выделен настоящий документ
- (67) **Numărul cererii transformate și data transformării**
Number of converted patent application and date of conversion
Номер преобразованной заявки и дата преобразования
- (68) **Numărul și data de publicare a brevetului de bază pentru certificatul complementar de protecție**
Number and publication date of the basic patent for the supplementary protection certificate
Номер и дата публикации основного патента для дополнительного свидетельства об охране
- (71) **Numele solicitantului (solicitanților), codul țării conform normei ST.3 OMPI**
Name(s) of applicant(s), code of the country according to WIPO Standard ST.3
Имя заявителя (заявителей), код страны в соответствии со Стандартом ST.3 ВОИС
- (72) **Numele inventatorului (inventatorilor) sau amelioratorului (amelioratorilor), codul țării conform normei ST.3 OMPI**
Name(s) of inventor(s) or breeder(s), code of the country according to WIPO Standard ST.3
Имя изобретателя (изобретателей) или селекционера (селекционеров) код страны в соответствии со Стандартом ST.3 ВОИС
- (73) **Numele sau denumirea titularului (titularilor), codul țării conform normei ST.3 OMPI**
Name(s) of owner(s), code of the country according to WIPO Standard ST.3
Имя или наименование патентовладельца (патентовладельцев), код страны в соответствии со Стандартом ST.3 ВОИС
- (74) **Numele mandatarului autorizat**
Name of patent attorney
Имя патентного поверенного

- (80) **Data publicării de către OEB a mențiunii eliberării brevetului european**
Date of publication of the mention of the grant of the European patent by the EPO
Дата публикации ЕПВ сведений о выдаче европейского патента
Data publicării de către OEB a mențiunii privind menținerea brevetului european în forma modificată
Date of publication of the mention of the grant of the European patent by the EPO in its amended form
Дата публикации ЕПВ сведений о поддержании европейского патента в измененной форме
- (82) **Data publicării solicitării de validare a brevetului european**
Date of publication of the request for validation of the European patent
Дата публикации заявки о валидации европейского патента
- (85) **Data deschiderii fazei naționale în conformitate cu PCT**
Date of commencement of the national phase pursuant to PCT
Дата открытия национальной фазы в соответствии с PCT
- (86) **Cerere internațională (PCT): numărul și data de depozit**
PCT international application: number and filing date
Международная заявка (PCT): номер и дата подачи
- (87) **Publicarea cererii internaționale (PCT) sau cererii comunitare pentru soi de plantă (EC): numărul și data**
Publication of the PCT international application or the community plant variety application (EC): number and date
Публикация международной заявки (PCT) или заявки на сорт растения Евросоюза: номер и дата подачи
- (92) **Numărul și data primei autorizații de lansare pe piață în Republica Moldova a produsului medicamentos sau fitofarmaceutic**
Number and date of the first national authorization to place the medicinal or phytopharmaceutical product on the market in the Republic of Moldova
Номер и дата первого разрешения на продажу фармацевтического или фитофармацевтического продукта на территории Республики Молдова
- (94) **Data expirării termenului de valabilitate a certificatului complementar de protecție**
Date of expiry of the term of validity of the supplementary protection certificate
Дата истечения срока действия дополнительного свидетельства об охране
- (95) **Denumirea produsului protejat printr-un brevet de bază pentru care a fost cerut sau eliberat certificatul complementar de protecție**
Name of the product protected by a basic patent and in respect of which the supplementary protection certificate has been applied for or issued
Название продукта охраняемого основным патентом, в отношении которого было испрашено или выдано дополнительное свидетельство об охране
- (96) **Numărul cererii și data de depozit a cererii de brevet european**
Number and filing date of the European patent application
Номер и дата подачи заявки на европейский патент
- (97) **Numărul de publicare și data publicării de către OEB a cererii de brevet european**
Number and date of publication of the European patent application by the EPO
Номер публикации и дата публикации ЕПВ заявки на европейский патент

**CODURILE PENTRU IDENTIFICAREA DIFERITELOR TIPURI
DE DOCUMENTE DE BREVET ÎN BAZA NORMEI OMPI ST.16,
PUBLICATE DE AGEPI**

**CODES FOR THE IDENTIFICATION OF DIFFERENT KINDS
OF PATENT DOCUMENTS ACCORDING TO WIPO
STANDARD ST.16, PUBLISHED BY AGEPI**

**КОДЫ ДЛЯ ИДЕНТИФИКАЦИИ РАЗЛИЧНЫХ ВИДОВ ПАТЕНТНЫХ
ДОКУМЕНТОВ В СООТВЕТСТВИИ СО СТАНДАРТОМ ВОИС ST.16,
ПУБЛИКУЕМЫЕ AGEPI**

(Lista completă a codurilor utilizate de AGEPI poate fi consultată pe web site-ul AGEPI:
http://agepi.gov.md/sites/default/files/2016/01/coduri_st16_ro_18.01.2016.pdf)

**1.1 CODURILE PENTRU DOCUMENTELE DE BREVET DE INVENȚIE
CODES FOR PATENT DOCUMENTS
КОДЫ ДЛЯ ПАТЕНТНЫХ ДОКУМЕНТОВ**

- A0** – cerere de brevet de invenție publicată înainte de termenul legal de 18 luni de la data de depozit sau data priorității recunoscute
- patent application published before the established term of 18 months after the filing date or recognized priority date
 - заявка на патент на изобретение, опубликованная раньше установленного 18-месячного срока с даты подачи или даты признанного приоритета
- A1** – cerere de brevet de invenție publicată în termenul legal, împreună cu raportul de documentare
- patent application published within the established term with a search report
 - заявка на патент на изобретение, опубликованная в установленный срок вместе с отчетом о поиске
- A2** – cerere de brevet de invenție publicată în termenul legal, fără raportul de documentare
- patent application published within the established term without a search report
 - заявка на патент на изобретение, опубликованная в установленный срок без отчета о поиске
- A3** – raport de documentare al cererii de brevet de invenție (publicat ulterior publicării cererii)
- search report of a patent application (published after publication of the application)
 - отчет о поиске заявки на изобретение (опубликованный после публикации заявки)
- A8** – cerere de brevet de invenție publicată cu corecturi sau modificări în pagina de capăt (bibliografică) a documentului
- patent application published with corrected or modified first page of the document
 - заявка на патент на изобретение, опубликованная с исправлениями или изменениями в титульном листе
- A9** – cerere de brevet de invenție cu corecturi sau modificări ale oricărei părți a documentului
- patent application with corrections or amendments to any part of the document
 - заявка на патент на изобретение, опубликованная с исправлениями или изменениями любой части документа
- B1** – brevet de invenție acordat
- granted patent for invention
 - предоставленный патент на изобретение
- B2** – brevet de invenție acordat, amendat în urma procedurilor de opoziție
- granted patent for invention, amended after opposition procedures
 - предоставленный патент на изобретение, измененный вследствие процедур возражения
- B8** – brevet de invenție acordat, cu corecturi sau modificări în pagina de capăt (bibliografică) a documentului
- granted patent for invention with corrected or modified first page of the document
 - предоставленный патент на изобретение, с исправлениями или изменениями в титульном листе
- B9** – brevet de invenție acordat, cu corecturi sau modificări ale oricărei părți a documentului
- granted patent for invention with corrections or amendments to any part of the document
 - предоставленный патент на изобретение, с исправлениями или изменениями любой части описания, формулы изобретения и/или чертежей
- C1** – brevet de invenție eliberat
- issued patent for invention
 - выданный патент на изобретение

- C3** – brevet de invenție eliberat, amendat în urma procedurilor de limitare sau anulare
 – issued patent for invention, amended after limitation or cancellation procedures
 – выданный патент на изобретение, измененный вследствие процедур ограничения или признания патента недействительным
- C8** – brevet de invenție eliberat, cu corecturi sau modificări în pagina de capăt (bibliografică) a documentului
 – issued patent for invention with corrections or amendments to the front (bibliographic) page of the document
 – выданный патент на изобретение, с изменениями или исправлениями в титульном листе документа
- C9** – brevet de invenție eliberat, cu corecturi sau modificări ale oricărei părți a documentului
 – issued patent for invention with corrections or amendments to any part of the document
 – выданный патент на изобретение, с изменениями или исправлениями в любой части документа
- T1** – traducerea revendicărilor cererii de brevet european
 – translation of the claims of a European patent application
 – перевод формулы заявки на европейский патент
- T2** – traducerea fasciculului de brevet european validat
 – translation of the validated European patent specification
 – перевод валидированного европейского патента
- T3** – Traducerea fasciculului de brevet european validat menținut în forma modificată
 – Translation of the validated European patent specification maintained in its amended form
 – Перевод валидированного европейского патента, поддерживаемого в измененной форме
- T4** – traducerea fasciculului de brevet european validat menținut în forma limitată
 – translation of the validated European patent specification maintained in limited form
 – перевод валидированного европейского патента, поддерживаемого в ограниченной форме
- T8** – traducerea corectată a fasciculului de brevet european validat cu corecturi în pagina de capăt (bibliografică) a documentului
 – corrected translation of the validated European patent specification with corrections to the front (bibliographic) page of the document
 – скорректированный перевод валидированного европейского патента, с исправлениями в титульном листе документа
- T9** – Traducerea corectată a fasciculului de brevet european validat cu corecturi ale oricărei părți a documentului
 – corrected translation of the validated European patent specification with corrections to any part of the document
 – скорректированный перевод валидированного европейского патента, с исправлениями в любой части документа

1.2 CODURILE PENTRU DOCUMENTELE DE BREVET DE INVENȚIE DE SCURTĂ DURATĂ CODES FOR SHORT-TERM PATENT DOCUMENTS КОДЫ ДЛЯ КРАТКОСРОЧНЫХ ПАТЕНТНЫХ ДОКУМЕНТОВ

- U0** – cerere de brevet de invenție de scurtă durată publicată înainte de termenul legal de 18 luni de la data de depozit sau data priorității recunoscute
 – short-term patent application published before the established term of 18 months after the filing date or recognized priority date
 – заявка на краткосрочный патент на изобретение, опубликованная раньше установленного 18-месячного срока с даты подачи или даты признанного приоритета
- U1** – cerere de brevet de invenție de scurtă durată publicată la termen, împreună cu raportul de documentare
 – short-term patent application published within the established term together with a search report
 – заявка на краткосрочный патент на изобретение, опубликованная в срок вместе с отчетом о поиске
- U2** – cerere de brevet de invenție de scurtă durată publicată la termen, fără raportul de documentare
 – short-term patent application published within the established term without a search report
 – заявка на краткосрочный патент на изобретение, опубликованная в срок без отчета о поиске
- U3** – raport de documentare al unei cereri de brevet de invenție de scurtă durată (publicat ulterior publicării cererii)
 – search report of a short-term patent application (published after publication of the application)
 – отчет о поиске по заявке на краткосрочный патент на изобретение (опубликованный после публикации заявки)
- Y** – brevet de invenție de scurtă durată acordat
 – granted short-term patent for invention
 – предоставленный краткосрочный патент на изобретение
- Y3** – brevet de invenție de scurtă durată acordat, amendat în urma procedurii de opoziție
 – granted short-term patent for invention, amended after opposition procedure
 – предоставленный краткосрочный патент на изобретение, измененный вследствие процедуры возражения

- Y8** – brevet de invenție de scurtă durată acordat, cu corecturi sau modificări în pagina de capăt (bibliografică) a documentului
- granted short-term patent for invention with corrections or amendments to the front (bibliographic) page of the document
 - предоставленный краткосрочный патент на изобретение, с изменениями или исправлениями в титульном листе документа
- Y9** – brevet de invenție de scurtă durată acordat, cu corecturi sau modificări ale oricărei părți a documentului
- granted short-term patent for invention with corrections or amendments to any part of the document
 - предоставленный краткосрочный патент на изобретение, с изменениями или исправлениями в любой части документа
- Z** – brevet de invenție de scurtă durată eliberat
- issued short-term patent for invention
 - выданный краткосрочный патент на изобретение
- Z4** – brevet de invenție de scurtă durată eliberat, amendat în urma procedurilor de limitare sau de anulare
- issued short-term patent for invention, amended after limitation or cancellation procedures
 - выданный краткосрочный патент на изобретение, измененный вследствие процедур ограничения или признания патента недействительным
- Z5** – brevet de invenție de scurtă durată prelungit
- extended short-term patent for invention
 - продленный краткосрочный патент на изобретение
- Z6** – brevet de invenție de scurtă durată prelungit, amendat în urma procedurii de prelungire
- extended short-term patent for invention, amended after extension procedure
 - продленный краткосрочный патент на изобретение, измененный вследствие процедуры продления
- Z8** – brevet de invenție de scurtă durată eliberat sau prelungit, cu corecturi sau modificări în pagina de capăt (bibliografică) a documentului
- issued or extended short-term patent for invention with corrections or amendments to the front (bibliographic) page of the document
 - выданный или продленный краткосрочный патент на изобретение, с изменениями или исправлениями в титульном листе документа
- Z9** – brevet de invenție de scurtă durată eliberat sau prelungit, cu corecturi sau modificări ale oricărei părți
- issued or extended short-term patent for invention with corrections or amendments to any part of the document
 - выданный или продленный краткосрочный патент на изобретение, с изменениями или исправлениями любой части документа

**CODURILE OMPI PENTRU CODIFICAREA TITLURILOR INFORMAȚIILOR
REFERITOARE LA INVENȚII, PUBLICATE ÎN BULETINUL OFICIAL
DE PROPRIETATE INTELECTUALĂ CONFORM NORMEI ST.17**

**WIPO CODES ON CODING OF HEADINGS OF ANNOUNCEMENTS CONCERNING
INVENTIONS MADE IN THE OFFICIAL BULLETIN OF INTELLECTUAL PROPERTY
IN ACCORDANCE WITH THE STANDARD ST.17**

**КОДЫ ВОИС ДЛЯ КОДИРОВАНИЯ ЗАГОЛОВКОВ ИНФОРМАЦИИ,
ОТНОСЯЩЕЙСЯ К ИЗОБРЕТЕНИЯМ, ПУБЛИКУЕМОЙ В ОФИЦИАЛЬНОМ
БЮЛЛЕТЕНЕ ИНТЕЛЛЕКТУАЛЬНОЙ СОБСТВЕННОСТИ
В СООТВЕТСТВИИ СО СТАНДАРТОМ ST.17**

- BB1A** Cereri de brevet de invenție publicate
Published patent applications
Опубликованные заявки на патент на изобретение
- BB1Y** Cereri de brevet de invenție de scurtă durată publicate
Published short-term patent applications
Опубликованные заявки на краткосрочные патенты
- BB2A** Cereri de brevet european pentru care s-a solicitat validarea în Republica Moldova publicate
Published European patent applications for which validation in the Republic of Moldova has been requested
Опубликованные заявки на европейский патент, для которых была запрошена валидация в Республике Молдова
- FF4A** Brevete de invenție acordate
Granted patents for invention
Предоставленные патенты на изобретения

- FF9Y** Brevete de invenție de scurtă durată acordate
Granted short-term patents for invention
Предоставленные краткосрочные патенты на изобретения
- FG9A** Publicarea traducerii fascicolului de brevet european validat în Republica Moldova
Publication of the translation of the European patent specification validated in the Republic of Moldova
Публикация перевода описания изобретения к европейскому патенту, валидированному в Республике Молдова
- FA9A** Lista cererilor de brevet de invenție retrase
List of withdrawn patent applications
Перечень отозванных заявок на патент
- FC9A** Lista cererilor de brevet de invenție respinse
List of refused patent applications
Перечень отклоненных заявок на патент
- FG4A** Lista brevetelor de invenție eliberate
List of issued patents for invention
Перечень выданных патентов на изобретения
- FG9Y** Lista brevetelor de invenție de scurtă durată eliberate
List of issued short-term patents for invention
Перечень выданных краткосрочных патентов на изобретение
- FA9Y** Lista cererilor de brevet de invenție de scurtă durată retrase
List of withdrawn short-term patent applications
Перечень отозванных заявок на краткосрочный патент
- FC9Y** Lista cererilor de brevet de invenție de scurtă durată respinse
List of rejected short-term patent applications
Перечень отклоненных заявок на краткосрочный патент
- MM4A** Decăderi din drepturile ce decurg din brevet de invenție
Forfeiture of rights deriving from the patent for invention
Утеря прав, вытекающих из патента на изобретение
- MM9Y** Decăderi din drepturile ce decurg din brevet de invenție de scurtă durată
Forfeiture of rights deriving from the short-term patent for invention
Утеря прав, вытекающих из краткосрочного патента на изобретение
- ND4Y** Lista brevetelor de invenție de scurtă durată al căror termen de valabilitate a fost prelungit
List of short-term patents for invention whose term of validity has been extended
Перечень краткосрочных патентов на изобретения, срок действия которых был продлен
- MK4A** Lista brevetelor de invenție a căror durată de valabilitate a expirat
List of expired patents for invention
Перечень патентов на изобретения, срок действия которых истек

SECȚIUNILE CLASIFICĂRII INTERNAȚIONALE DE BREVETE (CIB)

INTERNATIONAL PATENT CLASSIFICATION SECTIONS (IPC)

РАЗДЕЛЫ МЕЖДУНАРОДНОЙ ПАТЕНТНОЙ КЛАССИФИКАЦИИ (МПК)

- | | |
|---|---|
| A NECESITĂȚI CURENTE ALE VIEȚII
HUMAN NECESSITIES
УДОВЛЕТВОРЕНИЕ ЖИЗНЕННЫХ
ПОТРЕБНОСТЕЙ ЧЕЛОВЕКА | E CONSTRUCȚII FIXE
FIXED CONSTRUCTIONS
СТРОИТЕЛЬСТВО |
| B TEHNICI INDUSTRIALE DIVERSE.
TRANSPORT PERFORMING
OPERATIONS. TRANSPORTING
РАЗЛИЧНЫЕ ТЕХНОЛОГИЧЕСКИЕ
ПРОЦЕССЫ. ТРАНСПОРТИРОВАНИЕ | F MECANICĂ. ILUMINAT. ÎNCĂLZIRE. ARMAMENT.
EXPLOZIVE
MECHANICAL ENGINEERING. LIGHTING. HEATING.
WEAPONS. BLASTING
МЕХАНИКА. ОСВЕЩЕНИЕ. ОТОПЛЕНИЕ. ОРУЖИЕ.
ВЗРЫВНЫЕ РАБОТЫ |
| C CHIMIE ȘI METALURGIE
CHEMISTRY. METALLURGY
ХИМИЯ И МЕТАЛЛУРГИЯ | G FIZICĂ
PHYSICS
ФИЗИКА |
| D TEXTILE ȘI HÂRTIE
TEXTILES. PAPER
ТЕКСТИЛЬ И БУМАГА | H ELECTRICITATE
ELECTRICITY
ЭЛЕКТРИЧЕСТВО |

BB1A Cereri de brevet de invenție publicate / Published patent applications / Опубликованные заявки на патент на изобретение

Publicarea în BOPI a cererilor de brevet asigură solicitantului o protecție provizorie în condițiile prevăzute de art. 19 din Legea nr. 50-XVI din 07.03.2008 privind protecția invențiilor. Descrierile cererilor de brevet, ale căror rezumate sunt publicate în BOPI, se află în biblioteca AGEPI, accesibile publicului, și pot fi consultate direct sau se pot comanda copii, contra cost.

Conform art. 89(1) din Lege, după publicarea cererii de brevet orice persoană poate să prezinte la AGEPI observații referitor la brevetabilitatea invenției care constituie obiectul cererii de brevet.

Publication of patent applications in BOPI provides for the applicant a provisional protection in accordance with Art. 19 of the Law No. 50-XVI of 07.03.2008 on the Protection of Inventions. Descriptions of the patent applications, the abstracts of which are published in BOPI, are available to the public in the AGEPI library and may be consulted directly or copies may be ordered for payment of an additional fee.

According to Art. 89(1) of the Law, in any proceedings before the AGEPI, following the publication of the patent application, any third party may present observations concerning the patentability of the invention to which the application relates.

Публикация заявок на патент в BOPI обеспечивает заявителю временную охрану на условиях, предусмотренных в ст. 19 Закона № 50-XVI от 07.03.2008 г. об охране изобретений. Описания к заявкам на патенты, рефераты которых опубликованы в BOPI, находятся в библиотеке AGEPI, общедоступны для ознакомления, а за дополнительную плату могут быть заказаны их копии.

Согласно ст. 89(1) Закона, после публикации заявки на патент любое лицо вправе представить в AGEPI свои замечания в отношении патентоспособности изобретения, являющегося предметом заявки на патент.

- (21) a 2017 0073 (13) A2
 (51) Int. Cl.: A61K 31/437 (2006.01)
 A61K 31/496 (2006.01)
 A61K 31/5377 (2006.01)
 A61P 35/02 (2006.01)
 (22) 2016.01.29
 (31) 62/111604
 (32) 2015.02.03
 (33) US
 (85) 2017.08.01
 (86) PCT/US2016/015727, 2016.01.29
 (87) WO 2016/126552 A1, 2016.08.11
 (71) GILEAD SCIENCES, INC., US
 (72) DI PAOLO Julie A., US; JONES Randall Mark, US; TUMAS Daniel B., US
 (74) MARGINE Ion
 (54) **Terapii combinate pentru tratarea cancerelor**
 (57) Invenția se referă la metode care se referă la o strategie terapeutică pentru tratamentul cancerului, inclusiv al tumorilor maligne hematologice. În particular, metodele includ administrarea entospletinibului și a unui inhibitor al Bcl-2, cum ar fi venetoclax, navitoclax și ABT-737.

Revendicări: 21

*
* *

- (54) **Combination therapies for treating cancers**
 (57) The invention relates to methods that relate to a therapeutic strategy for treatment of cancer, including hematological malignancies. In particular, the methods include administration of entospletinib and a Bcl-2 inhibitor, such as venetoclax, navitoclax, and ABT-737.

Claims: 21

*
* *

- (54) **Комбинированные терапии для лечения раковых заболеваний**
 (57) Изобретение относится к способам, относящимся к терапевтической стратегии лечения рака, включая гематологические злокачественные опухоли. В частности, способы включают введение энтосплетиниба и ингибитора Bcl-2, таких как венетоклакс, навитоклакс и ABT-737.

П. формулы: 21

- (21) a 2017 0082 (13) A2
 (51) Int. Cl.: C07K 16/28 (2006.01)
 (22) 2012.09.13
 (31) 1116092.6
 (32) 2011.09.16
 (33) GB
 (62) a 2014 0039, 2014.04.11
 (85) 2014.04.11
 (86) PCT/GB2012/052268, 2012.09.13
 (87) WO 2013/038191 A3, 2013.03.21
 (71) BIOCEROX PRODUCTS B.V., NL
 (72) SIMONS Petrus Johannes, NL; BOON Louis, NL
 (74) ANDRIEȘ Ludmila
 (54) **Anticorpi anti-CD134 (OX40) și aplicarea acestora**
 (57) Invenția se referă la anticorpi care se leagă specific la CD134 uman.
 Anticorpii anti-CD134 umani, conform invenției, se leagă specific la domeniul extracelular al CD134 uman, inclusiv la alte domenii de legare decât cel de legare a ligandului OX40 (OX40L) la CD134 uman, care este exprimat, de exemplu, pe limfocitele T efectoare (Teff) CD4 și/sau CD8 umane activate convențional și pe limfocitele T CD4 reglatoare (Treg) supresoare umane activate. Anticorpii anti-CD134 umani din invenție pot fi utilizați (de exemplu, pentru stimularea activității anticanceroase a Teff și/sau inhibarea funcției de supresie a Treg) pentru tratamentul cancerului.

Revendicări: 32

Figuri: 23

Secvențe: 61

*
* *

- (54) **Anti-CD134 (OX40) antibodies and uses thereof**
 (57) The invention provides antibodies that specifically bind to human CD134.
 Invention anti-human CD134 antibodies specifically bind to the extracellular domain of human CD134, including non-OX40 ligand (OX40L) binding domains on human CD134, which is expressed on e.g. activated human conventional effector CD4 and/or CD8 T lymphocytes (Teffs) and on activated human suppressive regulatory CD4 T lymphocytes (Tregs). Invention anti-human CD134 antibodies are useful (e.g. to empower Teffs anti-

cancer effector function and/or to inhibit Tregs suppressive function) for cancer treatment.

Claims: 32

Fig.: 23

Sequences: 61

*
* *

(54) **Анти-CD134 антитела (OX 40) и их применение**

(57) Изобретение относится к антителам, которые специфически связываются с человеческими CD134.

Человеческие антитела анти-CD134, согласно изобретению, специфически связываются с внеклеточным доменом человеческого CD134, в том числе с другими связывающими доменами, отличающимися от связывающего домена

лиганда OX40 (OX40L) к человеческому CD134, выраженного, например, на эффекторных CD4 и/или CD8 Т-лимфоцитах (Teff), условно активированных и на CD4 регуляторных (Treg) супрессивных активированных Т-лимфоцитах. Человеческие антитела анти-CD134, согласно изобретению, могут быть использованы (например, для стимулирования противоопухолевой активности Teff и/или ингибирования супрессивной функции Treg) для лечения рака.

П. формулы: 32

Фиг.: 23

Последовательности: 61

**BB2A Cereri de brevet european
pentru care s-a solicitat validarea
în Republica Moldova publicate /
Published European patent
applications for which validation in the
Republic of Moldova has been requested /
Опубликованные заявки на европейский
патент, для которых была испрошена
валидация в Республике Молдова**

A GEPI publică fiecare solicitare de validare după informarea de către OEB privind achitarea taxei stabilite pentru validare, dar nu înainte de expirarea unui termen de 18 luni de la data depunerii sau, dacă o prioritate a fost revendicată, de la data celei mai vechi priorități. O cerere de brevet european, pentru care s-a plătit taxa de validare, și un brevet european validat vor avea aceleași efecte ca și o cerere de brevet sau un brevet în conformitate cu Legea Nr. 50-XVI din 07.03.2008 privind protecția invențiilor.

A GEPI shall publish any request for validation after it has been informed by the EPO that the prescribed validation fee has been paid, but not before the expiry of a time limit of 18 months from the filing date or, if priority has been claimed, the earliest priority date. A European patent application for which the validation fee has been paid and a validated European patent shall have the same effects as a patent application and a patent in accordance with the Law No. 50-XVI of 07.03.2008 on the Protection of Inventions.

К аждое ходатайство о валидации публикуется Агентством, после получения от ЕПВ подтверждения оплаты установленной таксы за валидацию, но не ранее истечения 18-месячного срока с даты подачи или, если испрошен приоритет, с даты наиболее раннего приоритета. Заявка на европейский патент, по которой была оплачена такса за валидацию, и валидированный европейский патент имеют по отношению к заявке на патент и к патенту то же действие, что и заявка на патент и патент в соответствии с Законом № 50-XVI от 07.03.2008 об охране изобретений.

- (21) **e 2017 0266**
- (51) Int.Cl.: **C07D 513/04** (2006.01.01)
C07K 7/64 (2006.01.01)
A61K 38/12 (2006.01.01)
A61P 25/06 (2006.01.01)
- (96) 16700059.5, 2016.01.06
- (87) WO 2016/110499, 2016.07.14
- (31) 201562100371P
- (32) 2015.01.06
- (33) US
- (71) Ferring B.V. (NL);
- (72) WISNIEWSKI Kazimierz (US); JIANG Guangcheng (US); RABINOVICH Aleksandr K (US); SUEIRAS-DIAZ Javier J (US);
- (54) **Peptide-antagoniști ai CGRP**
CGRP antagonist peptides
Пептиды-антагонисты CGRP
-
- (21) **e 2017 0267**
- (51) Int.Cl.: **C07K 16/28** (2006.01.01)
A61K 39/395 (2006.01.01)
A61K 39/00 (2006.01.01)
A61P 37/00 (2006.01.01)
- (96) 16700803.6, 2016.01.08
- (87) WO 2016/110587, 2016.07.14
- (31) 2014108
- (32) 2015.01.09
- (33) NL
- (71) Aduro Biotech Holdings, Europe B.V. (NL);
- (72) VAN EENENNAAM Hans (NL); VAN ELSAS Andrea (NL); MEDEMA Jan Paul (NL); HULSIK David Lutje (NL);
- (54) **Anticorpi de legare a APRIL modificați**
Altered APRIL binding antibodies
Модифицированные APRIL-связывающие антитела
-
- (21) **e 2017 0268**
- (51) Int.Cl.: **A61K 39/395** (2006.01.01)
A61K 39/00 (2006.01.01)
C07K 16/28 (2006.01.01)
A61P 1/00 (2006.01.01)
- (96) 16702586.5, 2016.01.06
- (87) WO 2016/110806, 2016.07.14
- (31) 201562101877P; 201562263197P; 201562263910P
- (32) 2015.01.09; 2015.12.04; 2015.12.07
- (33) US; US; US
- (71) Pfizer Inc. (US);
- (72) CATALDI Fabio (US); CLARE Robert A. (US); COMER Gail M. (US); PRADHAN Vivekananda (US); AHMAD Alaa (US); HASSAN-ZAHRAEE Mina (US); TILLEY Mera Krishnan (US); ZHANG Weidong (US); BANERJEE Anindita (US); PAGE Karen Michelle (US); VINCENT Michael Steven (US); VON SCHACK David J. (US);
- (54) **Schemă de dozare pentru antagoniștii MADCAM**
Dosage regimen for MADCAM antagonists
Режим дозирования для антагонистов MADCAM
-
- (21) **e 2017 0269**
- (51) Int.Cl.: **C07K 14/575** (2006.01.01)
C07K 14/605 (2006.01.01)
A61K 38/26 (2006.01.01)
- (96) 16703620.1, 2016.01.05
- (87) WO 2016/111971, 2016.07.14
- (31) 201562101488P
- (32) 2015.01.09
- (33) US
- (71) Eli Lilly and Company (US);
- (72) ALSINA-FERNANDEZ Jorge (US); BOKVIST Bengt Krister (US); COSKUN Tamer (US); CUMMINS Robert Chadwick (US);
- (54) **Compuși co-agoniști ai GIP și GLP-1**
GIP and GLP-1 co-agonist compounds
Соагонистические соединения GIP и GLP-1
-
- (21) **e 2017 0270**
- (51) Int.Cl.: **A01H 1/02** (2006.01.01)
A01H 1/04 (2006.01.01)
A01H 1/06 (2006.01.01)
A01H 5/04 (2006.01.01)
C07K 14/415 (2006.01.01)
C12N 15/82 (2006.01.01)
- (96) 16709559.5, 2016.01.10
- (87) WO 2016/110780, 2016.07.14
- (31) 2014107
- (32) 2015.01.09
- (33) NL
- (71) Limgroup B.V. (NL);
- (72) VAN DER HULST Ronaldus Gerardus Maria (NL); RICCARDI Paolo (NL); GROENENDIJK Johannes Simon (NL); FALAVIGNA Agostino (NL);

(54) **Gene de determinare a sexului și utilizarea lor în reproducere**
Sex determination genes and their use in breeding
Гены определения пола и их использование в разведении

(21) **e 2017 0271**

(51) Int.Cl.: **G01N 33/50** (2006.01.01)
G01N 33/543 (2006.01.01)
G01N 33/92 (2006.01.01)
G01N 33/569 (2006.01.01)

(96) 16720577.2, 2016.01.04

(87) WO 2016/111619, 2016.07.14

(31) 2014085; 2015553

(32) 2015.01.05; 2015.10.02

(33) NL; NL

(71) TOMORROWS IP LIMITED (CN); KEI INTERNATIONAL LIMITED (CN);

(72) CASTROP Johannes Theodorus (NL);

(54) **Metode pentru detectarea unui marker pentru tuberculoza activă**

Methods for detecting a marker for active tuberculosis

Способы выявления маркера для активного туберкулеза

(21) **e 2017 0272**

(51) Int.Cl.: **C07D 417/14** (2006.01.01)
A61K 31/4439 (2006.01.01)
A61P 25/04 (2006.01.01)
A61P 25/06 (2006.01.01)
A61P 25/14 (2006.01.01)
A61P 25/16 (2006.01.01)
A61P 25/20 (2006.01.01)
A61P 25/22 (2006.01.01)
A61P 25/24 (2006.01.01)

(96) 16735119.6, 2016.01.08

(87) WO 2016/111381, 2016.07.14

(31) 2015002964

(32) 2015.01.09

(33) JP

(71) Kyowa Hakko Kirin Co., Ltd. (JP);

(72) SUGITA Takamasa (JP); YANAGISAWA Arata (JP); CHUJO Iwao (JP); TAGA Masashi (JP); MIMURA Akihiro (JP); TADA Atsushi (JP); AOKI Masashi (JP);

(54) **Procedeu de obținere a derivatului tiazolic**
Production method of thiazole derivative

Способ получения тиазольного производного

(21) **e 2017 0273**

(51) Int.Cl.: **C12G 1/032** (2006.01.01)

(96) 16154548.8, 2016.02.05

(97) 3170887, 2017.11.22

(31) UB20155643

(32) 2015.11.17

(33) IT

(71) Castle Commercial Enterprises Limited (IE);

(72) MARIN Francesco (IT);

(54) **Lin de fermentare îmbunătățit**
Improved fermenter
Улучшенный ферментер

(21) **e 2017 0274**

(51) Int.Cl.: **H02P 7/03** (2016.01.01)
A61B 17/00 (2006.01.01)

(96) 16190167.3, 2016.09.22

(97) 3154187, 2017.11.22

(31) 201514862415

(32) 2015.09.23

(33) US

(71) Ethicon Endo-Surgery, LLC (PR);

(72) YATES David C. (US); SHELTON IV Frederick E. (US);

(54) **Stapler chirurgical cu sistem de comandă a motorului electric poziționat în aval**
Surgical stapler having downstream current-based motor control
Хирургический степлер с нижерасположенной системой управления электродвигателем

(21) **e 2017 0275**

(51) Int.Cl.: **H02P 7/00** (2016.01.01)
A61B 17/00 (2006.01.01)
H02P 7/06 (2006.01.01)

(96) 16190194.7, 2016.09.22

(97) 3154186, 2017.11.22

(31) 201514862421

(32) 2015.09.23

(33) US

(71) Ethicon Endo-Surgery, LLC (PR);

(72) OVERMYER Mark D. (US); YATES David C. (US); SHELTON IV Frederick E. (US); ADAMS Shane R. (US); HARRIS Jason L. (US);

(54) **Stapler chirurgical cu sistem de comandă a motorului electric pe baza unui component al sistemului de acționare**
Surgical stapler having motor control based on a drive system component

Хирургический степлер с системой управления электродвигателем на основе компонента приводной системы

(21) **e 2017 0276**

(51) Int.Cl.: **H02P 7/29** (2016.01.01)
A61B 17/00 (2006.01.01)
G01R 19/00 (2006.01.01)

(96) 16190223.4, 2016.09.22

(97) 3154188, 2017.11.22

(31) 201514862455

(32) 2015.09.23

(33) US

(71) Ethicon Endo-Surgery, LLC (PR);

(72) YATES David C. (US); SHELTON IV Frederick E. (US);

(54) **Stapler chirurgical cu sistem de comandă a motorului electric cu oglinzi**

Surgical stapler having current mirror-based motor control

Хирургический степлер с зеркальной системой управления электродвигателем

(21) **e 2017 0277**

(51) Int.Cl.: **G05D 1/02** (2006.01.01)

(96) 16190746.4, 2016.09.27

(97) 3153940, 2017.11.22

(31) 102015219439

(32) 2015.10.07

(33) DE

(71) Deutsche Bahn AG (DE);

(72) RODE Oliver (DE);

(54) **Dispozitiv și procedeu de control al vehiculului**

Apparatus and method for controlling a vehicle

Устройство и способ управления транспортным средством

(21) **e 2017 0278**

(51) Int.Cl.: **H04B 17/29** (2015.01.01)
H04B 17/309 (2015.01.01)

(96) 16192024.4, 2016.10.03

(97) 3154212, 2017.11.22

(31) 201562238763P

(32) 2015.10.08

(33) US

(71) Vayyar Imaging Ltd. (IL);

(72) CHAYAT Naftali (IL);

(54) **Tester de modulare bazat pe sub-bandă și metoda corespunzătoare**

Subband-based modulation tester and corresponding method

Тестер модуляции на основе подзоны и соответствующий метод

(21) **e 2017 0279**

(51) Int.Cl.: **A61K 31/416** (2006.01.01)

A61K 31/4174 (2006.01.01)

A61K 45/06 (2006.01.01)

A61P 31/10 (2006.01.01)

(96) 16700189.0, 2016.01.08

(87) WO 2016/113194, 2016.07.21

(31) 15150904

(32) 2015.01.13

(33) EP

(71) Aziende Chimiche Riunite Angelini Francesco A.C.R.A.F. S.p.A. (IT);

(72) MILANESE Claudio (IT); CAPEZZONE DE JOANNON Alessandra (IT); TONGIANI Serena (IT); DONATI Luca (IT);

(54) **Compoziție farmaceutică pentru tratamentul micozelor**

Pharmaceutical composition for the treatment of mycosis

Фармацевтическая композиция для лечения микоза

(21) **e 2017 0280**

(51) Int.Cl.: **C07K 14/54** (2006.01.01)

A61K 38/20 (2006.01.01)

A61K 38/00 (2006.01.01)

(96) 16700424.1, 2016.01.12

(87) WO 2016/113246, 2016.07.21

(31) 15150786

(32) 2015.01.12

(33) EP

(71) Affibody AB (SE);

(72) FREJD Fredrik (SE); FELDWISCH Joachim (SE); KLINT Susanne (SE); GUDMUNSDOTTER Lindvi (SE);

(54) **Polipeptide care leagă IL-17A**

IL-17A-binding polypeptides

IL-17A-связывающие полипептиды

- (21) **e 2017 0281**
 (51) Int.Cl.: **A61K 31/404** (2006.01.01)
A61P 31/12 (2006.01.01)
C07D 209/14 (2006.01.01)
 (96) 16700810.1, 2016.01.15
 (87) WO 2016/113371, 2016.07.21
 (31) 15151481
 (32) 2015.01.16
 (33) EP
 (71) Janssen Pharmaceuticals, Inc. (US);
 Katholieke Universiteit Leuven (BE);
 (72) KESTELEYN Bart Rudolf Romania (BE);
 BONFANTI Jean-François (FR); JONCKERS
 Tim Hugo Maria (BE); RABOISSON Pierre
 Jean-Marie Bernard (BE); BARDIOT Dorothée
 Alice Marie-Eve (BE); MARCHAND Arnaud
 Didier M (BE);
 (54) **Derivați ai indolului în calitate de inhibitori
 ai replicării virusului dengue**
**Indole derivatives as dengue viral replica-
 tion inhibitors**
**Производные индола в качестве
 ингибиторов репликации вируса денге**

- (21) **e 2017 0282**
 (51) Int.Cl.: **C07K 16/28** (2006.01.01)
A61K 39/395 (2006.01.01)
 (96) 16702306.8, 2016.01.18
 (87) WO 2016/115559, 2016.07.21
 (31) 201562104664P
 (32) 2015.01.16
 (33) US
 (71) Juno Therapeutics, Inc. (US);
 (72) CHEN Yan (US); SHAMAH Steven M. (US);
 PAZMANY Csaba (US); DUTTA-SIMMONS
 Jui (US);
 (54) **Anticorpi și receptori ai antigenului himeric
 specifici pentru ROR1**
**Antibodies and chimeric antigen receptors
 specific for ROR1**
**Антитела и химерные антигенные
 рецепторы, специфичные для ROR1**

- (21) **e 2017 0283**
 (51) Int.Cl.: **C12N 15/85** (2006.01.01)
C12N 15/867 (2006.01.01)
 (96) 16703392.7, 2016.01.12
 (87) WO 2016/115177, 2016.07.21
 (31) 201562102569P
 (32) 2015.01.12
 (33) US
 (71) Juno Therapeutics, Inc. (US);
 (72) TAREEN Semih U (US);

- (54) **Elemente de reglare posttranscripțională
 ale hepatitei modificate**
**Modified hepatitis post-transcriptional
 regulatory elements**
**Модифицированные
 посттранскрипционные регуляторные
 элементы гепатита**

- (21) **e 2017 0284**
 (51) Int.Cl.: **A61K 31/385** (2006.01.01)
A61P 15/06 (2006.01.01)
 (96) 16707949.0, 2016.01.13
 (87) WO 2016/113679, 2016.07.21
 (31) FI20150004
 (32) 2015.01.13
 (33) IT
 (71) LO. LI. Pharma S.r.l. (IT);
 (72) UNFER Vittorio (IT);
 (54) **Acid lipoic pentru tratarea sau prevenirea
 avortului iminent sau nașterii premature**
**Lipoic acid for treating or preventing
 threatened miscarriage or preterm delivery**
**Липоевая кислота для лечения или
 профилактики угрожающего выкидыша
 или преждевременных родов**

- (21) **e 2017 0285**
 (51) Int.Cl.: **A61K 48/00** (2006.01.01)
A61K 38/00 (2006.01.01)
C12N 15/00 (2006.01.01)
C07H 21/04 (2006.01.01)
 (96) 16737885.0, 2016.01.14
 (87) WO 2016/115355, 2016.07.21
 (31) 201562103354P; 201562238288P
 (32) 2015.01.14; 2015.10.07
 (33) US; US
 (71) Temple University Of The Commonwealth
 System Of Higher Education (US);
 (72) ROEHM Pamela C. (US); KHALILI Kamel
 (US); SHEKARABI Sayed Masoud (US);
 WOLLEBO Hassen (US);
 (54) **Eradicarea ARN ghidată a herpes simplex
 de tip I și a altor virusuri herpetice asociate**
**RNA guided eradication of herpes simplex
 type I and other related herpesviruses**
**РНК управляемое искоренение герпеса
 простого типа I и других родственных
 герпесвирусов**

- (21) **e 2017 0286**
 (51) Int.Cl.: **C07D 487/04** (2006.01.01)
 (96) 16737886.8, 2016.01.14
 (87) WO 2016/115356, 2016.07.21
 (31) 201562103507P
 (32) 2015.01.14
 (33) US
 (71) Pharmacyclics LLC (US); Janssen Pharmaceutica NV (BE);
 (72) BENHAIM Cyril (BE); CHEN Wei (US); GOLDMAN Erick (US); HORVATH Andras (BE); PYE Philip (BE); SMYTH Mark S. (US); VERNER Erik J. (US);
 (54) **Sinteza inhibitorului tirozin-kinazei Bruton**
Synthesis of a Bruton's tyrosine kinase inhibitor
Синтез ингибитора тирозинкиназы Брутона

- (21) **e 2017 0287**
 (51) Int.Cl.: **G06F 17/30** (2006.01.01)
G06F 19/10 (2011.01.01)
G06Q 50/22 (2012.01.01)
 (96) 16738030.2, 2016.01.16
 (87) WO 2016/115551, 2016.07.21
 (31) 201562104532P
 (32) 2015.01.16
 (33) US
 (71) Pricewaterhousecoopers LLP (US);
 (72) MYNHIER Mark (US); PATHAK Dhiraj (US);
 (54) **Sistem și metodă de schimb de date din domeniul ocrotirii sănătății**
Healthcare data interchange system and method
Система и метод обмена данными в области здравоохранения

- (21) **e 2017 0288**
 (51) Int.Cl.: **G01N 33/543** (2006.01.01)
B01L 3/00 (2006.01.01)
 (96) 16781353.4, 2016.10.07
 (87) WO 2017/060457, 2017.04.13
 (31) 201562238171P; 201662368564P
 (32) 2015.10.07; 2016.07.29
 (33) US; US
 (71) Selma Diagnostics ApS (DK);
 (72) KUNDING Andreas Hjarne (DK);

- (54) **Sistem de flux și metode de numărare digitală**
Flow system and methods for digital Counting
Система потока и методы для цифрового подсчета

- (21) **e 2017 0289**
 (51) Int.Cl.: **A61B 17/072** (2006.01.01)
A61B 17/00 (2006.01.01)
 (96) 16191877.6, 2016.09.30
 (97) 3150142, 2017.11.29
 (31) 201514871087
 (32) 2015.09.30
 (33) US
 (71) Ethicon Endo-Surgery, LLC (PR);
 (72) HARRIS Jason L. (US); SHELTON IV Frederick E (US); VENDELY Michael J. (US); MORGAN Jerome R. (US); JAMIOLKOWSKI Dennis D. (US); ZEINER Mark S. (US);
 (54) **Adjuvant implantabil care conține straturi de legătură**
Implantable adjunct comprising bonded layers
Имплантируемый адъюнкт, содержащий связующие слои

- (21) **e 2017 0290**
 (51) Int.Cl.: **G06T 17/20** (2006.01.01)
G06T 15/08 (2011.01.01)
G06T 19/00 (2011.01.01)
 (96) 16193486.4, 2016.10.12
 (97) 3156975, 2017.11.29
 (31) 201514881192
 (32) 2015.10.13
 (33) US
 (71) Biosense Webster (Israel) Ltd. (IL);
 (72) COHEN Benjamin (IL); ZAR Lior (IL); KATZ Natan Sharon (IL);
 (54) **Voxelizarea unei plase**
Voxelization of a mesh
Вокселизация сетки

- (21) **e 2017 0291**
 (51) Int.Cl.: **C07D 273/04** (2006.01.01)
A61K 31/5395 (2006.01.01)
A61P 31/04 (2006.01.01)
A61P 31/10 (2006.01.01)
A61P 31/12 (2006.01.01)
A61P 35/00 (2006.01.01)
 (96) 16382237.2, 2016.05.27
 (97) 3156400, 2017.11.29
 (71) Valoralia I Más D, SL (ES);
 (72) GONZÁLEZ FUENTE Ana María (ES);
 HERNÁNDEZ CABANILLAS Alfredo (ES);
 MADERUELO CORRAL Santiago (ES);
 ORTEGA DOMÉNECH Montserrat (ES);
 ROSERO VALENCIA Diego Fernando (ES);
 RUMBERO SÁNCHEZ Ángel (ES); TENA
 PÉREZ Víctor (ES);
 (54) **Compuși dihidrooxadiazinici pentru
 tratarea infecțiilor și a cancerului**
**Dihydrooxadiazine compounds for treating
 infections and cancer**
**Дигидроксадиазиновые соединения для
 лечения инфекций и рака**
-
- (21) **e 2017 0292**
 (51) Int.Cl.: **A61K 39/395** (2006.01.01)
C07K 16/28 (2006.01.01)
 (96) 16704511.1, 2016.01.20
 (87) WO 2016/118629, 2016.07.28
 (31) 201562105490P; 201562258015P;
 201662278713P
 (32) 2015.01.20; 2015.11.20; 2016.01.14
 (33) US; US; US
 (71) Cytomx Therapeutics Inc. (US);
 (72) MOORE Stephen James (US); NGUYEN
 Margaret Thy Luu (US); HOSTETTER Daniel
 R. (US); VASILJEVA Olga (US); SAGERT
 Jason Gary (US); TERRETT Jonathan
 Alexander (US); WEST James William (US);
 (54) **Substraturi scindabile de metaloprotează
 matriceală și serin-protează și procedee de
 utilizare a acestora**
**Matrix metalloprotease-cleavable and se-
 rine protease cleavable substrates and
 methods of use thereof**
**Матричная металлопротеаза-
 расщепляемый и серинпротеаза-
 расщепляемый субстраты и способы их
 использования**
-
- (21) **e 2017 0293**
 (51) Int.Cl.: **C07K 16/00** (2006.01.01)
C07K 16/28 (2006.01.01)
C07K 16/32 (2006.01.01)
 (96) 16704512.9, 2016.01.21
 (87) WO 2016/118742, 2016.07.28
 (31) 201562106494P
 (32) 2015.01.22
 (33) US
 (71) Eli Lilly and Company (US); The University of
 North Carolina at Chapel Hill (US);
 (72) ALDAZ Hector (US); ATWELL Shane (US);
 DEMAREST Stephen J. (US); FRONING
 Karen J. (US); KUHLMAN Brian Arthur (US);
 LEAVER-FAY Andrew Philip (US);
 (54) **Anticorpi IgG bispecifici și procedee de
 obținere a acestora**
**IgG bispecific antibodies and processes for
 preparation**
**Anticorpi IgG bispecifici și procedee de
 obținere a acestora**
-
- (21) **e 2017 0294**
 (51) Int.Cl.: **A61K 9/14** (2006.01.01)
A61K 31/07 (2006.01.01)
A61K 31/355 (2006.01.01)
A61K 31/375 (2006.01.01)
A61K 31/715 (2006.01.01)
A61K 33/26 (2006.01.01)
A61K 35/741 (2015.01.01)
A61K 36/06 (2006.01.01)
A61K 45/06 (2006.01.01)
A61K 47/44 (2017.01.01)
A61P 3/02 (2006.01.01)
A61P 7/00 (2006.01.01)
A61P 43/00 (2006.01.01)
 (96) 16705599.5, 2016.01.25
 (87) WO 2016/118028, 2016.07.28
 (31) 41106215
 (32) 2015.01.25
 (33) PL
 (71) Wrzosek, Artur (PL); Klys, Piotr (PL); Cieciera,
 Mariusz (PL);
 (72) WRZOSEK Artur (PL); KLYS Piotr (PL);
 CIECIARA Mariusz (PL);
 (54) **Compoziție lichidă care conține o sursă de
 fier sub formă neionică și procedee de uti-
 lizare a acesteia**
**Fluid composition containing a source of
 iron in non-ionic form and methods of use**
**Жидкая композиция, содержащая
 источник железа в неионной форме и
 способы её использования**
-

- (21) **e 2017 0295**
 (51) Int.Cl.: **A61K 9/00** (2006.01.01)
A61K 9/10 (2006.01.01)
A61K 47/38 (2006.01.01)
A61K 31/195 (2006.01.01)
A61K 31/198 (2006.01.01)
 (96) 16706041.7, 2016.01.20
 (87) WO 2016/118556, 2016.07.28
 (31) 201562105565P; 201562272922P
 (32) 2015.01.20; 2015.12.30
 (33) US; US
 (71) AbbVie Inc. (US);
 (72) CONJEEVARAM Rajkumar (US); DEAC Alexandru (US); HUANG Ye (US); MACKEY Sean E. (US); MENGES Randy A. (US); ZIMMERMAN Jayne B. (US);
 (54) **Gel intestinal de levodopa și carbidopa și procedee de utilizare a acestuia**
Levodopa and carbidopa intestinal gel and methods of use
Интестинальный гель леводопа и карбидопа и способы его использования
-
- (21) **e 2017 0296**
 (51) Int.Cl.: **A61K 9/00** (2006.01.01)
A61K 31/137 (2006.01.01)
A61K 31/56 (2006.01.01)
A61P 11/00 (2006.01.01)
 (96) 16706919.4, 2016.01.20
 (87) WO 2016/118589, 2016.07.28
 (31) 201562105479P
 (32) 2015.01.20
 (33) US
 (71) Teva Branded Pharmaceutical Products R & D, Inc. (US);
 (72) DALVI Mukul (US); TEE Seah Kee (US);
 (54) **Inhalator de pulbere uscată care conține propionat de fluticazonă și xinafoat de salmeterol**
Dry powder inhaler comprising fluticasone propionate and salmeterol xinafoat
Ингалятор сухого порошка, содержащий флутиказона пропионат и салметерола ксинафоат
-
- (21) **e 2017 0297**
 (51) Int.Cl.: **A61K 38/12** (2006.01.01)
C07K 7/64 (2006.01.01)
 (96) 16735470.3, 2016.01.08
 (87) WO 2016/112279, 2016.07.14
 (31) 201562101925P
 (32) 2015.01.09
 (33) US
 (71) Warp Drive Bio, Inc. (US);
- (72) VERDINE Gregory Lawrence (US); NICHOLS Matthew James (US); STILES Dylan Talbot (US); ANTHONY Neville John (US); BOWMAN Brian Roger (US); SOWA Mathew Edward (US); TOWNSON Sharon Ann (US);
 (54) **Compuși care participă la legarea colectivă și utilizarea acestora**
Compounds that participate in cooperative binding and uses thereof
Соединения, которые участвуют в совместном связывании и их использование
-
- (21) **e 2017 0298**
 (51) Int.Cl.: **B64D 45/00** (2006.01.01)
B64C 13/50 (2006.01.01)
G05D 1/00 (2006.01.01)
H04B 7/185 (2006.01.01)
 (96) 16172237.6, 2016.05.31
 (97) 3109168, 2017.12.06
 (31) 201514727105
 (32) 2015.06.01
 (33) US
 (71) Schultz, Douglas Allen (US);
 (72) SCHULTZ Douglas Allen (US);
 (54) **Procedeu și dispozitiv pentru operații pilot augmentate ale vehiculelor electrice**
Method and apparatus for augmented pilot operations of fly-by-wire vehicles
Способ и устройство для расширенных пилотных операций электрических транспортных средств
-
- (21) **e 2017 0299**
 (51) Int.Cl.: **A61B 5/01** (2006.01.01)
A61B 18/00 (2006.01.01)
A61B 18/14 (2006.01.01)
G01K 15/00 (2006.01.01)
 (96) 16194397.2, 2016.10.18
 (97) 3158925, 2017.12.06
 (31) 201514886910
 (32) 2015.10.19
 (33) US
 (71) Biosense Webster (Israel) Ltd. (IL);
 (72) KATZ Natan Sharon (IL); ZAR Lior (IL); COHEN Benjamin (IL);
 (54) **Ilustrarea erorii într-o hartă de distribuție a temperaturii**
Illustrating error in a temperature distribution map
Иллюстрирование ошибки в карте распределения температуры
-

- (21) **e 2017 0300**
 (51) Int.Cl.: **B65D 75/32** (2006.01.01)
 (96) 16194967.2, 2016.10.21
 (97) 3159277, 2017.12.06
 (31) 201513285
 (32) 2015.10.23
 (33) TR
 (71) Arven Ilac Sanayi Ve Ticaret A.S. (TR);
 (72) TÜRKYILMAZ Ali (TR); CELIK Devrim (TR);
 (54) **Blister pentru formularea inhalabilă a bromurii de tiotropiu**
Blister for inhalable formulation of tiotropium bromide
Блистер для ингаляционной композиции тиотропийбромида

- (21) **e 2017 0301**
 (51) Int.Cl.: **C02F 3/12** (2006.01.01)
B01D 24/36 (2006.01.01)
B01D 24/46 (2006.01.01)
C02F 3/08 (2006.01.01)
 (96) 16195169.4, 2016.10.21
 (97) 3159314, 2017.12.06
 (31) 102015118166
 (32) 2015.10.23
 (33) DE
 (71) Lorch, Roland (DE); Schaible, Jürgen (DE);
 (72) LORCH Roland (DE); SCHAIBLE Jürgen (DE);
 (54) **Instalație de clarificare, procedeu și utilizare**
Clarification unit, method and use
Установка для осветления, способ и использование

- (21) **e 2017 0302**
 (51) Int.Cl.: **H04N 1/405** (2006.01.01)
B41M 3/06 (2006.01.01)
H04N 1/44 (2006.01.01)
 (96) 16701129.5, 2016.01.20
 (87) WO 2016/120134, 2016.08.04
 (31) 1550633
 (32) 2015.01.27
 (33) FR
 (71) Banque De France (FR);
 (72) CAPIEZ Fabrice (FR); BLANC Michel (FR); VILCOT Roger (FR);

- (54) **Procedeu de imprimare a unei imagini pe un document protejat, document protejat și substrat care conține o imagine imprimată printr-un astfel de procedeu**
Method of printing an image on a security document, security document and substrate comprising an image printed by such a method
Способ печатания изображения на защищенном документе, защищенный документ и подложка, содержащее изображение, напечатанное таким способом

- (21) **e 2017 0303**
 (51) Int.Cl.: **A61K 9/00** (2006.01.01)
A61K 9/20 (2006.01.01)
A61K 31/00 (2006.01.01)
 (96) 16701516.3, 2016.01.26
 (87) WO 2016/120258, 2016.08.04
 (31) 264MU2015
 (32) 2015.01.27
 (33) IN
 (71) Janssen Pharmaceutica N.V. (BE);
 (72) GUPTA Manish Kumar (IN); MARATHE Shripad Wasudeo (IN); TAMBWEKAR Kaustubh Ramesh (IN); NAIR Shreedevi Velayudhan (IN);
 (54) **Compoziții dispersabile**
Dispersible compositions
Диспергируемые композиции

- (21) **e 2017 0304**
 (51) Int.Cl.: **A61F 2/00** (2006.01.01)
A61F 2/26 (2006.01.01)
A61L 31/14 (2006.01.01)
 (96) 16701943.9, 2016.01.28
 (87) WO 2016/120409, 2016.08.04
 (31) MI20150127
 (32) 2015.01.30
 (33) IT
 (71) Sambusseti, Antonio (IT);
 (72) SAMBUSSETI Antonio (IT);
 (54) **Grefă resorbabilă și biocompatibilă în APG pentru implant după excizia plăcii IPP**
Resorbable and biocompatible graft in PGA for implant following excision of the IPP plaque
Резорбируемый и биосовместимый трансплантат в ПГК для имплантата после удаления бляшки IPP

- (21) **e 2017 0305**
 (51) Int.Cl.: **A23L 2/52** (2006.01.01)
A23L 2/60 (2006.01.01)
A23L 27/12 (2016.01.01)
 (96) 16702364.7, 2016.01.26
 (87) WO 2016/120221, 2016.08.04
 (31) 201500903
 (32) 2015.01.27
 (33) TR
 (71) Montero Gida Sanayi Ve Ticaret A.S. (TR);
 (72) TOKSÖZ Ahmet (TR); TOKSÖZ Zafer (TR);
 MUTLU Onur (TR);
- (54) **Compoziție edulcorantă naturală**
A natural sweetening composition
Натуральная подслащивающая
композиция
-
- (21) **e 2017 0306**
 (51) Int.Cl.: **A23L 2/52** (2006.01.01)
A23L 2/60 (2006.01.01)
A23L 27/12 (2016.01.01)
 (96) 16702366.2, 2016.01.26
 (87) WO 2016/120228, 2016.08.04
 (31) 201500903; 201502736
 (32) 2015.01.27; 2015.03.06
 (33) TR; TR
 (71) Montero Gida Sanayi Ve Ticaret A.S. (TR);
 (72) TOKSÖZ Ahmet (TR); TOKSÖZ Zafer (TR);
 MUTLU Onur (TR); TÜRKYILMAZ Ali (TR);
 YELKEN Gülay (TR); ZAN Merve (TR);
- (54) **Compoziție edulcorantă naturală pe bază**
de Luo Han Guo și măr
A natural sweetening composition of Luo
Han Guo and apple
Натуральная подслащивающая
композиция на основе Ло Хан Го и яблок

- (21) **e 2017 0307**
 (51) Int.Cl.: **A23L 2/52** (2006.01.01)
A23L 2/60 (2006.01.01)
A23L 27/12 (2016.01.01)
 (96) 16702368.8, 2016.01.26
 (87) WO 2016/120232, 2016.08.04
 (31) 201500903; 201502736; 201503546
 (32) 2015.01.27; 2015.03.06; 2015.03.24
 (33) TR; TR; TR
 (71) Montero Gida Sanayi Ve Ticaret A.S. (TR);
 (72) TOKSÖZ Ahmet (TR); TOKSÖZ Zafer (TR);
 MUTLU Onur (TR); TÜRKYILMAZ Ali (TR);
 YELKEN Gülay (TR); ZAN Merve (TR);

- (54) **Compoziție edulcorantă naturală pe bază**
de Luo Han Guo
A natural sweetening composition of Luo
Han Guo
Натуральная подслащивающая
композиция на основе Ло Хан Го

- (21) **e 2017 0308**
 (51) Int.Cl.: **A23L 2/52** (2006.01.01)
A23L 2/60 (2006.01.01)
A23L 27/12 (2016.01.01)
 (96) 16702370.4, 2016.01.26
 (87) WO 2016/120244, 2016.08.04
 (31) 201500903; 201503546; 201503923
 (32) 2015.01.27; 2015.03.24; 2015.03.31
 (33) TR; TR; TR
 (71) Montero Gida Sanayi Ve Ticaret A.S. (TR);
 (72) TOKSÖZ Ahmet (TR); TOKSÖZ Zafer (TR);
 MUTLU Onur (TR); TÜRKYILMAZ Ali (TR);
 YELKEN Gülay (TR); ZAN Merve (TR);
- (54) **Edulcorant natural**
A natural sweetener
Натуральный подсластитель

- (21) **e 2017 0309**
 (51) Int.Cl.: **C07D 513/04** (2006.01.01)
A61K 31/542 (2006.01.01)
A61P 25/28 (2006.01.01)
 (96) 16702654.1, 2016.01.22
 (87) WO 2016/122968, 2016.08.04
 (31) 201562109733P
 (32) 2015.01.30
 (33) US
 (71) Eli Lilly and Company (US);
 (72) COATES David Andrew (US); WOLFANGEL
 Craig Daniel (US);
- (54) **Sare tosilat de N-[3-[(4aR,7aS)-2-amino-6-(5-**
fluoropirimidin-2-il)-4,4a,5,7-
tetrahidropirolol[3,4-d]](1,3)thiazin-7a-il]-4-
fluoro-fenil]-5-metoxi-pirazin-2-
carboxamidă
Tosylate salt of N-[3-[(4aR,7aS)-2-amino-6-
(5-fluoropyrimidin-2-yl)-4,4a,5,7-
tetrahydropyrrolo[3,4-d][1,3]thiazin-7a-yl]-4-
fluoro-phenyl]-5-methoxy-pyrazine-2-
carboxamide
Тозилатная соль N-[3-[(4aR,7aS)-2-амино-
6 (5-фторпиримидин-2-ил)-4,4a,5,7-
тетрагидропирроло[3,4-d][1,3]тиазин-7a-
ил]-4-фтор-фенил]-5-метокси-пиразин-2-
карбоксамид

- (21) **e 2017 0310**
 (51) Int.Cl.: **C07K 16/10** (2006.01.01)
 (96) 16703030.3, 2016.01.25
 (87) WO 2016/123019, 2016.08.04
 (31) 201562107581P; 201562161356P;
 201562245703P
 (32) 2015.01.26; 2015.05.14; 2015.10.23
 (33) US; US; US
 (71) Regeneron Pharmaceuticals, Inc. (US);
 (72) KYRATSOUS Christos (US); OLSON William
 (US); MASON Peter (US); STAHL Neil (US);
 (54) **Anticorpi umani împotriva glicoproteinei
 virusului Ebola**
Human antibodies to ebola virus glycoprotein
**Человеческие антитела к гликопротеину
 вируса Эбола**

- (21) **e 2017 0311**
 (51) Int.Cl.: **C07K 16/22** (2006.01.01)
A61P 35/00 (2006.01.01)
A61K 39/395 (2006.01.01)
A61P 27/02 (2006.01.01)
 (96) 16703684.7, 2016.01.25
 (87) WO 2016/122996, 2016.08.04
 (31) 201562108600P
 (32) 2015.01.28
 (33) US
 (71) Eli Lilly and Company (US);
 (72) LEUNG Donmienne Doen Mun (US); TANG
 Ying (US); VAILLANCOURT Peter Edward
 (US); XU Jianghuai (US);
 (54) **Compuși VEGFA/ANG2**
VEGFA/ANG2 compounds
Соединения VEGFA/ANG2

- (21) **e 2017 0312**
 (51) Int.Cl.: **A61B 17/32** (2006.01.01)
 (96) 16708769.1, 2016.01.27
 (87) WO 2016/123179, 2016.08.04
 (31) 201562108649P; 201614995859
 (32) 2015.01.28; 2016.01.14
 (33) US; US
 (71) Ethicon LLC (PR);
 (72) ANIM Jacqueline A. (US);
 (54) **Materiale rezistente la temperaturi înalte
 pentru utilizare în dispozitive medicale**
**High temperature material for use in medi-
 cal devices**
**Высокотемпературный материал для
 использования в медицинских
 устройствах**

- (21) **e 2017 0313**
 (51) Int.Cl.: **C08L 67/00** (2006.01.01)
 (96) 16708773.3, 2016.01.28
 (87) WO 2016/123330, 2016.08.04
 (31) 201562110004P
 (32) 2015.01.30
 (33) US
 (71) Graham Packaging Company, L.P. (US);
 (72) AKKAPEDDI Murali K. (US); LYNCH Brian A.
 (US);
 (54) **Containere din plastic durabile pentru ab-
 sorbția oxigenului**
**Durable oxygen scavenging plastic Con-
 tainers**
**Прочные пластиковые контейнеры для
 поглощения кислорода**

- (21) **e 2017 0314**
 (51) Int.Cl.: **A22C 21/00** (2006.01.01)
 (96) 16715358.4, 2016.01.25
 (87) WO 2016/122314, 2016.08.04
 (31) 2014197
 (32) 2015.01.27
 (33) NL
 (71) Foodmate B.V. (NL);
 (72) STOOKER Dirk Cornelis (NL);
 (54) **Dispozitiv pentru efectuarea unei incizii
 preliminare în direcția longitudinală a unei
 părți a extremității animalului cu primul și a
 doilea oase unite printr-o articulație**
**Device for making a preparatory incision
 longitudinally of an animal extremity part
 with first and second bones articulated by a
 joint**
**Устройство для выполнения
 предварительного разреза в
 продольном направлении части
 конечности животного с первой и второй
 костями соединенными суставом**

- (21) **e 2017 0315**
 (51) Int.Cl.: **A61K 31/522** (2006.01.01)
C07D 473/06 (2006.01.01)
C07D 473/08 (2006.01.01)
A61P 13/04 (2006.01.01)
A61P 19/06 (2006.01.01)
A61P 29/00 (2006.01.01)
A61P 19/02 (2006.01.01)
A61P 13/12 (2006.01.01)
 (96) 16742632.9, 2016.01.28
 (87) WO 2016/119570, 2016.08.04
 (31) 201510048096; 201510079809;
 201510080714; 201510216089
 (32) 2015.01.30; 2015.02.13; 2015.02.13;
 2015.04.30

- (33) CN; CN; CN; CN
 (71) Shanton Pharma Co., Ltd. (CN);
 (72) ZHANG Qian (CN); HUANG Zhenhua (CN);
 LIU Jinrong (CN); CHI Shuangshuang (CN);
 (54) **Prevenirea sau tratamentul bolii de acid uric sau gutei**
Prevention or treatment of uric acid or gout disease
Профилактика или лечение заболевания мочевой кислоты или подагры

-
- (21) **e 2017 0316**
 (51) Int.Cl.: **C12N 15/85** (2006.01.01)
A61K 45/06 (2006.01.01)
A61K 35/14 (2015.01.01)
 (96) 16743974.4, 2016.01.26
 (87) WO 2016/123122, 2016.08.04
 (31) 201562107804P
 (32) 2015.01.26
 (33) US
 (71) Baylor College of Medicine (US);
 (72) AHMED Nabil M. (US); BIELAMOWICZ Kevin (US); FOUSEK Kristen (US);
 (54) **Celule imune universale pentru imunoterapia cancerului**
Universal immune cells for cancer immunotherapy
Универсальные иммунные клетки для иммунотерапии рака

-
- (21) **e 2017 0317**
 (51) Int.Cl.: **A61K 31/519** (2006.01.01)
C07D 471/12 (2006.01.01)
 (96) 16744237.5, 2016.01.29
 (87) WO 2016/123571, 2016.08.04
 (31) 201562109737P; 201562148844P;
 201562233757P
 (32) 2015.01.30; 2015.04.17; 2015.09.28
 (33) US; US; US
 (71) Oncoceutics, Inc. (US); Provid Pharmaceuticals Inc. (US);
 (72) STOGNIEW Martin (US); ALLEN Joshua E. (US); POTTORF Richard S. (US); NALLAGANCHU Bhaskara Rao (US); OLSON Gary L. (US); SUN Yanjun (US);
 (54) **7-Benzil-4-(2-metilbenzil)-2,4,6,7,8,9-hexahidroimidazo[1,2-a]pirido[3,4-e]pirimidin-5(1H)-onă, analogii și sărurile acesteia și utilizarea lor în terapie**
7-Benzyl-4-(2-methylbenzyl)-2,4,6,7,8,9-hexahydroimidazo[1,2-a]pyrido[3,4-e]pyrimidin-5(1H)-one, analogs and salts thereof and their use in therapy

7-Бензил-4-(2-метилбензил)-2,4,6,7,8,9-гексагидроимидazo[1,2-a]пиридо[3,4-e]пиримидин-5(1H)-он, его аналоги и соли и их применение в терапии

-
- (21) **e 2017 0318**
 (51) Int.Cl.: **C07H 19/10** (2006.01.01)
C07H 19/20 (2006.01.01)
C07H 19/11 (2006.01.01)
C07H 19/213 (2006.01.01)
C07H 19/067 (2006.01.01)
C07H 19/073 (2006.01.01)
C07H 19/173 (2006.01.01)
A61K 31/7072 (2006.01.01)
A61K 31/7076 (2006.01.01)
A61K 31/708 (2006.01.01)
A61P 31/14 (2006.01.01)
 (96) 15870943.6, 2015.12.16
 (87) WO 2016/100441, 2016.06.23
 (31) 201462094458P
 (32) 2014.12.19
 (33) US
 (71) Alios Biopharma, Inc. (US);
 (72) BEIGELMAN Leonid (US); SMITH David Bernard (US); WANG Guangyi (US); DYATKINA Natalia (US);
 (54) **Nucleotide, nucleozide substituie și analogii acestora**
Substituted nucleosides, nucleotides and analogs thereof
Замещенные нуклеозиды, нуклеотиды и их аналоги

-
- (21) **e 2017 0320**
 (51) Int.Cl.: **A61B 17/34** (2006.01.01)
 (96) 16196867.2, 2016.11.02
 (97) 3165185, 2017.12.13
 (31) 201514930952
 (32) 2015.11.03
 (33) US
 (71) Ethicon Endo-Surgery, LLC (PR);
 (72) HESS Christopher J. (US); SHELTON IV Frederick E. (US); BLEDSOE Ryan A. (US); SAVAGE Jeffrey L. (US); GATES Craig T. (US); WITHERS Douglas E. (US);
 (54) **Dispozitiv de stocare cu mai multe capete pentru utilizare cu un dispozitiv chirurgical**
Multi-head repository for use with a surgical device
Устройство хранения с несколькими головками для использования с хирургическим устройством

- (21) **e 2017 0321**
 (51) Int.Cl.: **A61B 17/34** (2006.01.01)
 (96) 16196868.0, 2016.11.02
 (97) 3165186, 2017.12.13
 (31) 201514930963
 (32) 2015.11.03
 (33) US
 (71) Ethicon Endo-Surgery, LLC (PR);
 (72) HESS Christopher J. (US); SHELTON IV Frederick E. (US); BLEDSOE Ryan A. (US); SAVAGE Jeffrey L. (US); GATES Craig T. (US); WITHERS Douglas E. (US);
- (54) **Dispozitiv chirurgical de încărcare a efectorului terminal și integrarea trocarelor**
Surgical end effector loading device and trocar integration
Хирургическое устройство для загрузки конечного эффиктора и интеграция троакаров
-
- (21) **e 2017 0322**
 (51) Int.Cl.: **C07D 471/04** (2006.01.01)
A61K 31/4985 (2006.01.01)
 (96) 16702810.9, 2016.01.26
 (87) WO 2016/125048, 2016.08.11
 (31) 201562111222P
 (32) 2015.02.03
 (33) US
 (71) Pfizer Inc. (US);
 (72) PETTERSSON Martin Youngjin (US); AM ENDE Christopher William (US); JOHNSON Douglas Scott (US); KAUFFMAN Gregory Wayne (US); STEPAN Antonia Friederike (US); VERHOEST Patrick Robert (US);
- (54) **Noi ciclopropabenzofuranil Piridopirazindione**
Novel cyclopropabenzofuranyl Pyridopyrazinediones
Новые циклопропабензофуранил пиридопиразиндионы
-
- (21) **e 2017 0323**
 (51) Int.Cl.: **C07D 403/06** (2006.01.01)
C07D 413/06 (2006.01.01)
C07D 243/14 (2006.01.01)
C07D 267/12 (2006.01.01)
A61K 31/551 (2006.01.01)
A61K 31/553 (2006.01.01)
A61P 35/00 (2006.01.01)
 (96) 16706457.5, 2016.02.02
 (87) WO 2016/126725, 2016.08.11
 (31) 201562110716P; 201562205438P
 (32) 2015.02.02; 2015.08.14
 (33) US; US
 (71) Forma Therapeutics, Inc. (US);
- (72) ZHENG Xiaozhang (US); NG Pui Yee (US); HAN Bingsong (US); THOMASON Jennifer R. (US); ZABLOCKI Mary-Margaret (US); LIU Cuixian (US); DAVIS Heather (US); RUDNITSKAYA Aleksandra (US); LANCIA JR. David (US); BAIR Kenneth W. (US); MILLAN David S. (US); MARTIN Matthew W. (US);
- (54) **Acizi 3-alchil-4-amido-biciclici [4,5,0] hidroxicami în calitate de inhibitori ai HDAC**
3-Alkyl-4-amido-bicyclic [4,5,0]hydroxamic acids as HDAC inhibitors
3-Алкил-4-амидо-бициклические [4,5,0] гидроксамовые кислоты в качестве ингибиторов HDAC
-
- (21) **e 2017 0324**
 (51) Int.Cl.: **C07K 16/18** (2006.01.01)
C07K 14/705 (2006.01.01)
C07K 14/775 (2006.01.01)
C07K 14/47 (2006.01.01)
C07K 16/46 (2006.01.01)
C12N 15/62 (2006.01.01)
C12N 15/861 (2006.01.01)
A61K 48/00 (2006.01.01)
 (96) 16706468.2, 2016.02.04
 (87) WO 2016/126993, 2016.08.11
 (31) 201562111924P; 201562116892P
 (32) 2015.02.04; 2015.02.16
 (33) US; US
 (71) Washington University (US);
 (72) HOLTZMAN David (US); JIANG Hong (US); GALLARDO Gilbert (US); ISING Christina (US); LEYNS Cheryl (US);
- (54) **Construcții anti-tau**
Anti-tau constructs
Конструкции анти-тау
-
- (21) **e 2017 0325**
 (51) Int.Cl.: **A01N 25/28** (2006.01.01)
A01N 47/36 (2006.01.01)
A01N 43/653 (2006.01.01)
A01N 43/56 (2006.01.01)
A01N 43/60 (2006.01.01)
A01N 43/40 (2006.01.01)
A01N 43/76 (2006.01.01)
A01N 53/00 (2006.01.01)
A01N 59/02 (2006.01.01)
A01N 59/20 (2006.01.01)
A01P 7/02 (2006.01.01)
A01P 7/04 (2006.01.01)
A01P 3/00 (2006.01.01)
 (96) 16709486.1, 2016.02.03
 (87) WO 2016/124927, 2016.08.11
 (31) 201501793
 (32) 2015.02.03
 (33) GB
 (71) EDEN RESEARCH PLC (GB);

(72) ABREY Alexander John (GB); NEWITT Clive Roland (GB);

(54) **Încapsularea agenților activi cu activitate înaltă**

Encapsulation of high potency active agents

Инкапсулирование активных агентов с высокой активностью

(21) **e 2017 0326**

(51) Int.Cl.: **A45D 19/00** (2006.01.01)

A45D 19/18 (2006.01.01)

A61K 8/00 (2006.01.01)

(96) 16709573.6, 2016.01.26

(87) WO 2016/125046, 2016.08.11

(31) BS20150011

(32) 2015.02.03

(33) IT

(71) ITALIAN GROUP S.r.l. (IT);

(72) MORA Valtiero (IT);

(54) **Procedeu de aplicare stabilă a vopselei permanente pentru părul capului, bărbii sau al corpului și set corespunzător pentru aplicare**

Method of stable deposition of a permanent dye for head, beard or body hair and related deposition kit

Способ стабильного нанесения перманентной краски для волос головы, бороды или на теле и соответствующий набор для нанесения

(21) **e 2017 0327**

(51) Int.Cl.: **C12Q 1/68** (2006.01.01)

(96) 16712475.9, 2016.02.03

(87) WO 2016/125091, 2016.08.11

(31) RM20150048

(32) 2015.02.04

(33) IT

(71) Alma Mater Studiorum - Università di Bologna (IT);

(72) DI OTO Enrico (IT); MONTI Valentina (IT); ASIOLI Sofia (IT);

(54) **Aditiv pentru accelerarea hibridizării**
Additive for accelerating hybridization
Добавка для ускорения гибридизации

(21) **e 2017 0328**

(51) Int.Cl.: **G03G 21/18** (2006.01.01)

G03G 21/16 (2006.01.01)

(96) 16746742.2, 2016.02.05

(87) WO 2016/125914, 2016.08.11

(31) 2015021649; 2016020213

(32) 2015.02.05; 2016.02.04

(33) JP; JP

(71) Canon Kabushiki Kaisha (JP);

(72) KAMOSHIDA Shigemi (JP); KAWAKAMI Takuya (JP); OGINO Hiroki (JP); KANNO Kazuhiko (JP);

(54) **Cartuș, bloc al fotoreceptorilor, dispozitiv electrofotografic de formare a imaginii**
Cartridge, photoreceptor unit, electrophotographic image forming device
Картридж, фоторецепторный блок, электрофотографическое устройство формирования изображения

(21) **e 2017 0329**

(51) Int.Cl.: **A61K 39/395** (2006.01.01)

C07K 16/00 (2006.01.01)

C07K 16/18 (2006.01.01)

(96) 16747111.9, 2016.02.02

(87) WO 2016/126702, 2016.08.11

(31) 201562111261P

(32) 2015.02.03

(33) US

(71) ALS Therapy Development Institute (US);

(72) LINCECUM John M. (US); JIANG Bingbing (US); PERRIN Steven N. (US); GILL Alan (US); GILL Cynthia A. (US); VIEIRA Fernando G. (US);

(54) **Anticorpi anti-CD40L și metode pentru tratarea bolilor sau tulburărilor legate de CD40L**

Anti-CD40L antibodies and methods for treating CD40L-related diseases or disorders

Анти-CD40L-антитела и методы лечения заболеваний или расстройств, связанных с CD40L

- (21) **e 2017 0330**
 (51) Int.Cl.: **C12Q 1/68** (2006.01.01)
C12N 15/00 (2006.01.01)
C12N 15/19 (2006.01.01)
C12N 15/62 (2006.01.01)
C07K 14/00 (2006.01.01)
C07H 21/04 (2006.01.01)
 (96) 16747162.2, 2016.02.03
 (87) WO 2016/126781, 2016.08.11
 (31) 201562111404P; 201562153272P;
 201562154008P; 201562218956P;
 201562259129P
 (32) 2015.02.03; 2015.04.27; 2015.04.28;
 2015.09.15; 2015.11.24
 (33) US; US; US; US; US
 (71) Oncomed Pharmaceuticals, Inc. (US);
 (72) GURNEY Austin L. (US);
 (54) **Agenți de legare a TNFRSF și utilizarea acestora**
TNFRSF-binding agents and uses thereof
TNFRSF-связывающие агенты и их применение

- (21) **e 2017 0331**
 (51) Int.Cl.: **A61J 7/04** (2006.01.01)
 (96) 16747170.5, 2016.02.03
 (87) WO 2016/126791, 2016.08.11
 (31) 201514612873
 (32) 2015.02.03
 (33) US
 (71) Chiasma Inc. (US);
 (72) GELBAUM Dana (IL);
 (54) **Insertie pentru fișa de medicamente**
Overlay for medication card
Вставка для карты лекарственных средств

- (21) **e 2017 0332**
 (51) Int.Cl.: **A61K 38/08** (2006.01.01)
A61K 9/48 (2006.01.01)
A61P 3/00 (2006.01.01)
 (96) 16747195.2, 2016.02.03
 (87) WO 2016/126830, 2016.08.11
 (31) 201562111369P; 201562136012P
 (32) 2015.02.03; 2015.03.20
 (33) US; US
 (71) Chiasma Inc. (US);
 (72) MAMLUK Roni (IL);
 (54) **Metodă de tratament al bolilor**
Method of treating diseases
Метод лечения заболеваний

- (21) **e 2017 0333**
 (51) Int.Cl.: **C07K 16/28** (2006.01.01)
A61K 39/395 (2006.01.01)
A61K 45/06 (2006.01.01)
 (96) 16747220.8, 2016.02.03
 (87) WO 2016/126858, 2016.08.11
 (31) 201562111486P
 (32) 2015.02.03
 (33) US
 (71) AnaptysBio, Inc. (US);
 (72) JUN Helen Toni (US); KEHRY Marilyn (US);
 BOWERS Peter (US); KING David J. (US);
 (54) **Anticorpi direcționați împotriva genei activatoare de limfocite 3 (LAG-3)**
Antibodies directed against lymphocyte activation gene 3 (LAG-3)
Антитела, направленные против гена активации лимфоцитов 3 (LAG-3)

- (21) **e 2017 0334**
 (51) Int.Cl.: **A61K 31/216** (2006.01.01)
A61K 31/575 (2006.01.01)
C07J 9/00 (2006.01.01)
 (96) 16747312.3, 2016.02.05
 (87) WO 2016/127019, 2016.08.11
 (31) 201562113134P
 (32) 2015.02.06
 (33) US
 (71) Intercept Pharmaceuticals, Inc. (US);
 (72) PRUZANSKI Mark (US); ADORINI Luciano (IT);
 (54) **Compoziții farmaceutice pentru terapia combinată**
Pharmaceutical compositions for combination therapy
Фармацевтические композиции для комбинированной терапии

- (21) **e 2017 0335**
 (51) Int.Cl.: **B65G 47/14** (2006.01.01)
H01R 43/26 (2006.01.01)
 (96) 15193548.3, 2015.11.06
 (97) 3165481, 2017.12.20
 (71) Schleuniger Holding AG (CH);
 (72) BERTAGNO Marco (CH); GYSI René (CH);
 JENKINS Mark (CH); STAUFFER Thomas (CH);
 HOSTETTLER Franz (CH);
 (54) **Dispozitiv pentru separarea și transportul mărfurilor în bucăți**
Device for separating and conveying of piece goods
Устройство для разделения и транспортировки штучных товаров

(21) e 2017 0336

(51) Int.Cl.: **B65H 51/32** (2006.01.01)
B65H 51/10 (2006.01.01)
H01R 43/052 (2006.01.01)

(96) 15193568.1, 2015.11.08

(97) 3165487, 2017.12.20

(71) Schleuniger Holding AG (CH);

(72) MAZUR Michael (DE); SCHÄFER Benjamin (DE);

(54) **Dispozitiv de transport al conductelor pentru cablu, în special pentru cabluri care urmează să fie prelucrate în mașini de prelucrare a cablurilor**

Conduit transportation device, in particular for cables to be processed in cable processing machines

Устройство транспортировки кабелепроводов, в частности для кабелей, подлежащих обработке в машинах для обработки кабелей

(21) e 2017 0337

(51) Int.Cl.: **A61K 9/16** (2006.01.01)
A61K 31/265 (2006.01.01)

(96) 15819831.7, 2015.12.23

(87) WO 2016/128098, 2016.08.18

(31) TO20150086

(32) 2015.02.09

(33) IT

(71) Rivopharm SA (CH);

(72) POLI Piero (CH); FIORINO Alessandro (CH); PIAZZOLLA Tommaso Roberto (CH);

(54) **Formulare farmaceutică de racecadotril**
Pharmaceutical formulation of racecadotril
Фармацевтическая композиция рацкадотрила

(21) e 2017 0338

(51) Int.Cl.: **H04L 29/06** (2006.01.01)
G07C 9/00 (2006.01.01)
H04L 9/00 (2006.01.01)
G06Q 30/00 (2012.01.01)

(96) 16174818.1, 2016.06.16

(97) 3258660, 2017.12.20

(71) Riddle & Code GmbH (AT);

(72) FÜRSTNER Thomas (MT);

(54) **Dispozitiv de protecție și dongle și procedeu de utilizare a acestora**

Protection device and dongle and method for using the same

Защитное устройство и ключ и способ их использования

(21) e 2017 0339

(51) Int.Cl.: **A61B 17/072** (2006.01.01)
A61B 17/00 (2006.01.01)
A61B 17/29 (2006.01.01)
A61B 90/00 (2016.01.01)

(96) 16191195.3, 2016.09.28

(97) 3150132, 2017.12.20

(31) 201514868718

(32) 2015.09.29

(33) US

(71) Ethicon Endo-Surgery, LLC (PR);

(72) LEIMBACH Richard L. (US); SIEBEL Tony (US); SWENSGARD Brett E. (US); OVERMYER Mark D. (US); MORGAN Joshua (US); ADAMS Shane (US); SCHINGS Brian (US); POSADA Sol (US); HANSEN Bryce (US);

(54) **Instrument chirurgical de sutură cu decuplarea arborelui**

Surgical stapling instrument with shaft release

Хирургический сшивающий инструмент с разъединением вала

(21) e 2017 0340

(51) Int.Cl.: **A61B 17/072** (2006.01.01)
A61B 17/064 (2006.01.01)

(96) 16191706.7, 2016.09.30

(97) 3150139, 2017.12.20

(31) 201514871153

(32) 2015.09.30

(33) US

(71) Ethicon Endo-Surgery, LLC (PR);

(72) VENDELY Michael J. (US); SCHELLIN Emily A. (US); ARONHALT Taylor W. (US); BARTON Trevor J. (US); WEANER Lauren S. (US); HARRIS Jason L. (US); SCHELTEN IV Frederick E. (US);

(54) **Aditiv compresibil cu regiuni de fixare**

Compressible adjunct with attachment Regions

Сжимаемая добавка с областями прикрепления

(21) e 2017 0341

- (51) Int.Cl.: **A47G 23/06** (2006.01.01)
B32B 3/30 (2006.01.01)
B29C 43/18 (2006.01.01)
B29C 43/20 (2006.01.01)
B32B 27/40 (2006.01.01)
B32B 27/08 (2006.01.01)
B32B 5/26 (2006.01.01)
B32B 27/12 (2006.01.01)
B32B 27/36 (2006.01.01)
B29C 45/14 (2006.01.01)
B32B 3/02 (2006.01.01)
B32B 5/02 (2006.01.01)
B32B 1/00 (2006.01.01)

(96) 16192958.3, 2016.10.07

(97) 3257407, 2017.12.20

(31) 201615185568

(32) 2016.06.17

(33) US

(71) Cambro Manufacturing Company (US);

(72) BAEZ Jorge (US);

- (54) **Tavă de servire cu suprafață interioară ridicată și procedee de fabricare a acesteia**
Serving tray with inner raised surface and methods for manufacturing the same
Сервисный поднос с внутренней приподнятой поверхностью и способы его изготовления

(21) e 2017 0342

- (51) Int.Cl.: **B29B 13/10** (2006.01.01)
B29B 11/16 (2006.01.01)
B65H 45/00 (2006.01.01)
B29C 70/54 (2006.01.01)
B29D 99/00 (2010.01.01)

(96) 16702818.2, 2016.01.04

(87) WO 2016/130235, 2016.08.18

(31) 201514619877

(32) 2015.02.11

(33) US

(71) Senvion GmbH (DE); Upton, Daniel E. (US);

(72) UPTON Daniel E. (US); GRUHN Joel D. (US);

- (54) **Componente ale paletelor rotorului turbinei eoliene și mașină pentru fabricarea acestora**
Wind turbine rotor blade components and machine for making same
Компоненты лопастей ротора ветряной турбины и машина для их изготовления

(21) e 2017 0343

- (51) Int.Cl.: **A61K 31/4439** (2006.01.01)
A61P 27/00 (2006.01.01)

(96) 16704171.4, 2016.02.10

(87) WO 2016/128438, 2016.08.18

(31) 15154764

(32) 2015.02.11

(33) EP

(71) Support-Venture GmbH (CH);

(72) BAUSCH Alexander (CH);

- (54) **Metodă de prevenire sau de tratament al hipoacuziei**

Method of preventing or treating hearing loss**Метод профилактики или лечения тугоухости**

(21) e 2017 0344

- (51) Int.Cl.: **C07D 403/12** (2006.01.01)
C07D 401/14 (2006.01.01)
A61K 31/4709 (2006.01.01)
C07D 401/12 (2006.01.01)
C07D 453/02 (2006.01.01)
C07D 453/04 (2006.01.01)
A61P 11/06 (2006.01.01)
A61P 11/08 (2006.01.01)

(96) 16704425.4, 2016.02.10

(87) WO 2016/128456, 2016.08.18

(31) 15154917

(32) 2015.02.12

(33) EP

(71) Chiesi Farmaceutici S.p.A. (IT);

(72) RANCATI Fabio (IT); RIZZI Andrea (IT); CARZANIGA Laura (IT); LINNEY Ian (IT); KNIGHT Chris (IT); SCHMIDT Wolfgang (IT);

- (54) **Compuși care posedă activitate antagonistă față de receptorul muscarinic și activitate agonistă față de receptorul beta2-adrenergic**

Compounds having muscarinic receptor antagonist and beta2 adrenergic receptor agonist activity**Соединения, обладающие антагонистической активностью в отношении мускариновых рецепторов и агонистической активностью в отношении бета2-адренорецепторов**

- (21) e 2017 0345
 (51) Int.Cl.: **H01R 43/28** (2006.01.01)
H01R 4/30 (2006.01.01)
H01R 9/24 (2006.01.01)
 (96) 16708209.8, 2016.02.09
 (87) WO 2016/128892, 2016.08.18
 (31) UB20150163
 (32) 2015.02.10
 (33) IT
 (71) 4 Box S.r.l. (IT);
 (72) MALANCA Pietro (IT);
 (54) **Dispozitiv electric cu terminal și locaș de deizolare a firelor**
Electrical device with terminal and wire-stripping seat
Электрическое устройство с клеммой и гнездом для зачистки проводов

- (21) e 2017 0346
 (51) Int.Cl.: **B30B 11/20** (2006.01.01)
B30B 11/00 (2006.01.01)
 (96) 16709680.9, 2016.02.11
 (87) WO 2016/127196, 2016.08.18
 (31) 500992015
 (32) 2015.02.11
 (33) AT
 (71) Josef Schaidler Privatstiftung (AT);
 (72) SCHAIDER Ludwig (AT); SCHAIDER Josef (AT);
 (54) **Dispozitiv de granulare**
Pelleting device
Устройство для гранулирования

- (21) e 2017 0347
 (51) Int.Cl.: **G06Q 50/24** (2012.01.01)
 (96) 16748931.9, 2016.02.10
 (87) WO 2016/129286, 2016.08.18
 (31) 201562114787P
 (32) 2015.02.11
 (33) US
 (71) Otsuka Pharmaceutical Co., Ltd. (JP);
 (72) DOCHERTY John P. (US); HATCH Ainslie (US); ROSS Ruth (US); VELLIGAN Dawn I. (US); WEIDEN Peter (US);
 (54) **Sisteme, dispozitive și metode pentru detecția și analiza evenimentelor de ingestie**
Systems, devices, and methods for ingestible event sensing and analysis
Системы, устройства и методы для обнаружения и анализа событий проглатывания

- (21) e 2017 0348
 (51) Int.Cl.: **G06F 15/16** (2006.01.01)
 (96) 16749596.9, 2016.01.29
 (87) WO 2016/130339, 2016.08.18
 (31) 201562116409P
 (32) 2015.02.14
 (33) US
 (71) Valimail Inc. (US);
 (72) GOLDSTEIN Peter Martin (US);
 (54) **Validarea centralizată a expeditorilor de e-mail prin targeting-ul numelor EHLO și IP-adreselor**
Centralized validation of email senders via EHLO name and IP address targeting
Централизованная проверка отправителей электронной почты путем таргетинга по EHLO именам и IP-адресам

- (21) e 2017 0349
 (51) Int.Cl.: **H04L 9/08** (2006.01.01)
 (96) 16749597.7, 2016.01.29
 (87) WO 2016/130340, 2016.08.18
 (31) 201562116414P
 (32) 2015.02.14
 (33) US
 (71) Valimail Inc. (US);
 (72) GOLDSTEIN Peter Martin (US);
 (54) **Distribuirea securizată și delegată a cheilor private prin serviciul de nume de domeniu**
Secure and delegated distribution of private keys via domain name service
Безопасное и делегированное распределение частных ключей через службу доменных имен

- (21) e 2017 0350
 (51) Int.Cl.: **C12N 15/86** (2006.01.01)
C12N 15/12 (2006.01.01)
C12N 15/33 (2006.01.01)
C07K 14/705 (2006.01.01)
C07K 14/725 (2006.01.01)
C12N 5/0783 (2010.01.01)
C12Q 1/68 (2006.01.01)
A61K 48/00 (2006.01.01)
A61P 35/00 (2006.01.01)
 (96) 16749813.8, 2016.02.10
 (87) WO 2016/130693, 2016.08.18
 (31) 201562114203P; 201562196520P; 201562220703P
 (32) 2015.02.10; 2015.07.24; 2015.09.18
 (33) US; US; US
 (71) Oregon Health & Science University (US); Fruh, Klaus (US); Picker, Louis (US); Hansen, Scott (US); Sacha, Jonah (US);

(72) FRUEH Klaus (US); PICKER Louis (US); HANSEN Scott (US); SACHA Jonah (US); MALOULI Daniel (US);

(54) **Procedee și compoziții utile în generarea de răspunsuri necanonice ale celulelor CD8+ T**

Methods and compositions useful in generating non canonical CD8+ T cell responses

Способы и композиции, полезные для генерирования неканонических ответов CD8+ T-клеток

(21) **e 2017 0351**

(51) Int.Cl.: **C07F 5/05** (2006.01.01)

(96) 16749834.4, 2016.02.10

(87) WO 2016/130724, 2016.08.18

(31) 201562114838P; 201562265762P

(32) 2015.02.11; 2015.12.10

(33) US; US

(71) Millennium Pharmaceuticals, Inc. (US);

(72) LANGSTON Marianne (US); MAZAIK Debra (US); ELLIOTT Eric (US); PETERSON Anton (US); ANDRES Patricia (US); TENG Jing (US);

(54) **Formă cristalină nouă a unui inhibitor al proteozomului**

Novel crystalline form of a proteasome inhibitor

Новая кристаллическая форма ингибитора протеасомы

(21) **e 2017 0352**

(51) Int.Cl.: **C12N 7/00** (2006.01.01)

(96) 16749976.3, 2016.02.12

(87) WO 2016/130940, 2016.08.18

(31) 201562116361P

(32) 2015.02.13

(33) US

(71) Takeda Vaccines, Inc. (US);

(72) RAO Raman (US);

(54) **Procedee de producere a virusului pentru producerea de vaccinuri**

Methods for producing virus for vaccine production

Способы производства вируса для производства вакцин

(21) **e 2017 0353**

(51) Int.Cl.: **G06Q 30/02** (2012.01.01)

C08F 122/02 (2006.01.01)

C07C 51/09 (2006.01.01)

(96) 16749983.9, 2016.02.12

(87) WO 2016/130947, 2016.08.18

(31) 201562116238P

(32) 2015.02.13

(33) US

(71) Novomer, Inc. (US);

(72) FARMER Jay J. (US); GALEBACH Peter (US); SHERRY Kyle (US); SOOKRAJ Sadesh H. (US);

(54) **Sisteme și procedee de producere a polimerilor**

Systems and processes for polymer production

Системы и способы производства полимеров

(21) **e 2017 0354**

(51) Int.Cl.: **C07C 51/16** (2006.01.01)

C08F 20/00 (2006.01.01)

(96) 16750004.0, 2016.02.12

(87) WO 2016/130977, 2016.08.18

(31) 201562116229P

(32) 2015.02.13

(33) US

(71) Novomer, Inc. (US);

(72) SOOKRAJ Sadesh H. (US);

(54) **Sisteme și procedee de producere a acidului poliactic**

Systems and processes for polyacrylic acid production

Системы и способы производства полиакриловой кислоты

(21) **e 2017 0355**

(51) Int.Cl.: **C07C 67/00** (2006.01.01)

(96) 16750012.3, 2016.02.12

(87) WO 2016/130988, 2016.08.18

(31) 201562116234P

(32) 2015.02.13

(33) US

(71) Novomer, Inc. (US);

(72) SOOKRAJ Sadesh H. (US);

(54) **Platformă flexibilă pentru industria chimică**

Flexible chemical production platform

Гибкая платформа для химического производства

- (21) **e 2017 0356**
 (51) Int.Cl.: **C07C 51/09** (2006.01.01)
 (96) 16750017.2, 2016.02.12
 (87) WO 2016/130993, 2016.08.18
 (31) 201562116325P
 (32) 2015.02.13
 (33) US
 (71) Novomer, Inc. (US);
 (72) FARMER Jay J. (US); SHERRY Kyle (US);
 SOOKRAJ Sadesh H. (US); GALEBACH Peter
 (US);

- (54) **Procedeu de producere a acidului acrilic**
Process for production of acrylic acid
Способ производства акриловой
кислоты

- (21) **e 2017 0357**
 (51) Int.Cl.: **C07C 51/145** (2006.01.01)
C07C 53/12 (2006.01.01)
C07C 67/36 (2006.01.01)
 (96) 16750021.4, 2016.02.12
 (87) WO 2016/130998, 2016.08.18
 (31) 201562116089P
 (32) 2015.02.13
 (33) US
 (71) Novomer, Inc. (US);
 (72) FARMER Jay J. (US); SOOKRAJ Sadesh H.
 (US); SHERRY Kyle (US); GALEBACH Peter
 (US);

- (54) **Procedee de carbonilare continuă**
Continuous carbonylation processes
Способы непрерывного
карбонилирования

- (21) **e 2017 0358**
 (51) Int.Cl.: **C08G 63/08** (2006.01.01)
 (96) 16750024.8, 2016.02.12
 (87) WO 2016/131001, 2016.08.18
 (31) 201562116326P
 (32) 2015.02.13
 (33) US
 (71) Novomer, Inc. (US);
 (72) FARMER Jay J. (US); GALEBACH Peter (US);
 SHERRY Kyle (US); SOOKRAJ Sadesh H.
 (US);

- (54) **Procedeu și sistem de producere a**
polipropiolactonei
Process and system for production of po-
lypropiolactone
Способ и система производства
полипропиолактона

- (21) **e 2017 0359**
 (51) Int.Cl.: **C07C 51/09** (2006.01.01)
 (96) 16750025.5, 2016.02.12
 (87) WO 2016/131003, 2016.08.18
 (31) 201562116328P
 (32) 2015.02.13
 (33) US
 (71) Novomer, Inc. (US);
 (72) SOOKRAJ Sadesh H. (US);
 (54) **Procedeu de distilare pentru producerea**
acidului acrilic
Distillation process for production of
acrylic acid
Способ дистилляции для производства
акриловой кислоты

- (21) **e 2017 0360**
 (51) Int.Cl.: **C07D 305/12** (2006.01.01)
C07D 307/60 (2006.01.01)
C07C 67/30 (2006.01.01)
 (96) 16750026.3, 2016.02.12
 (87) WO 2016/131004, 2016.08.18
 (31) 201562116109P
 (32) 2015.02.13
 (33) US
 (71) Novomer, Inc. (US);
 (72) SOOKRAJ Sadesh H. (US); SLOWIK Michael
 A. (US);
 (54) **Metode integrate pentru sinteza chimică**
Integrated methods for chemical synthesis
Интегрированные методы химического
синтеза

(21) e 2017 0361

(51) Int.Cl.: **A61F 9/007** (2006.01.01)
A61F 9/00 (2006.01.01)
A61B 3/14 (2006.01.01)

(96) 16750071.9, 2016.02.16

(87) WO 2016/131059, 2016.08.18

(31) 201562115991P

(32) 2015.02.13

(33) US

(71) The Regents of the University of California (US);

(72) MOSAED Sameh (US); LIN Ken (US);

(54) **Dispozitiv, sistem și metodă pentru imagistica funcțională a vaselor episcleriale****Device, system, and method for functional imaging of episcleral vessels****Устройство, система и метод функциональной визуализации эписклеральных сосудов**

(21) e 2017 0362

(51) Int.Cl.: **H02K 3/32** (2006.01.01)
H02K 17/42 (2006.01.01)
H02P 1/26 (2006.01.01)

(96) 16767789.7, 2016.02.16

(87) WO 2016/151160, 2016.09.29

(31) 201530398

(32) 2015.03.26

(33) ES

(71) Energy Resonance Magnetic, S.L. (ES);

(72) MORENO MAGDALENO Ana Maria (ES);

(54) **Generator de curent electric prin mișcare și inducție prin intermediul unor magneți permanenți și bobine rezonante****Generator of electrical current by movement and induction by means of permanent magnets and resonant coils****Генератор электрического тока посредством движения и индукции с помощью постоянных магнитов и резонансных катушек**

(21) e 2018 0001

(51) Int.Cl.: **C12Q 1/68** (2006.01.01)

(96) 15193966.7, 2015.11.10

(97) 3168309, 2017.12.27

(71) Lifecodexx AG (DE);

(72) WERLER Steffi (DE); HOFMANN Wera (DE); SACHSE Matthias (DE);

(54) **Detectarea aneuploidiiilor cromozomiale fetale cu utilizarea regiunilor ADN care sunt diferențiate metilat între făt și femeia gravidă****Detection of foetal chromosomal aneuploidies using DNA regions that are differentially methylated between the foetus and the pregnant female****Обнаружение фетальных хромосомных анеуплоидий с использованием областей ДНК, которые дифференцированно метилированы между плодом и беременной женщиной**

(21) e 2018 0002

(51) Int.Cl.: **G01V 3/10** (2006.01.01)
G01N 27/72 (2006.01.01)

(96) 16200034.3, 2016.11.22

(97) 3173825, 2017.12.27

(31) 201562259661P

(32) 2015.11.25

(33) US

(71) Vayyar Imaging Ltd. (IL);

(72) ROSENFELD Jonathan (IL);

(54) **Procedee și dispozitiv pentru amplasarea bobinelor electromagnetice și a circuitelor electronice****Methods and apparatus for collocating electromagnetic coils and electronic Circuits****Способы и устройство для размещения электромагнитных катушек и электронных схем**

(21) e 2018 0003

(51) Int.Cl.: **C05F 11/02** (2006.01.01)
C05G 3/00 (2006.01.01)
C08H 7/00 (2011.01.01)

(96) 16704682.0, 2016.02.04

(87) WO 2016/132000, 2016.08.25

(31) 201530214

(32) 2015.02.20

(33) ES

(71) Sipcam Inagra S.A. (ES);

(72) VALIERI Gianluca (ES);

(54) **Compoziție acidă pe bază de leonardită și aminoacizi****Acid composition based on leonardite and amino acids****Кислотная композиция на основе леонардита и аминокислот**

(21) **e 2018 0004**

- (51) Int.Cl.: **C07D 213/71** (2006.01.01)
C07D 311/20 (2006.01.01)
C07D 215/36 (2006.01.01)
C07D 217/22 (2006.01.01)
C07C 311/00 (2006.01.01)
C07D 239/42 (2006.01.01)
C07D 239/47 (2006.01.01)
C07D 239/48 (2006.01.01)
C07D 251/22 (2006.01.01)
C07D 487/04 (2006.01.01)
A61K 31/4402 (2006.01.01)
A61K 31/47 (2006.01.01)
A61K 31/505 (2006.01.01)
A61K 31/18 (2006.01.01)
A61P 31/00 (2006.01.01)

- (96) 16704945.1, 2016.02.11
(87) WO 2016/129983, 2016.08.18
(31) 150014P; 160006P
(32) 2015.02.13; 2016.02.10
(33) LV; LV
(71) Oxford Drug Design Limited (GB);
(72) JIRGENSONS Aigars (LV); LOZA Einars (LV); CHARLTON Michael (GB); FINN Paul William (GB); RIBAS DE POUPLANA Lluís (ES); SAINT-LEGER Adelaide (ES);
(54) **Noi derivați ai N-acil-arilsulfonamidei în calitate de inhibitori ai aminoacil-tRNA sintetazei**

Novel N-acyl-arylsulfonamide derivatives as aminoacyl-tRNA synthetase inhibitors

Новые производные N-ацил-арилсульфонамида в качестве ингибиторов аминоксил-тРНК-синтетазы

(21) **e 2018 0005**

- (51) Int.Cl.: **C07D 471/04** (2006.01.01)
A61K 31/4375 (2006.01.01)
A61K 31/444 (2006.01.01)
A61K 31/5377 (2006.01.01)
A61K 31/519 (2006.01.01)
A61K 31/541 (2006.01.01)
A61P 35/00 (2006.01.01)
A61P 19/00 (2006.01.01)

- (96) 16706767.7, 2016.02.19
(87) WO 2016/134320, 2016.08.25
(31) 201562118698P; 201562170936P
(32) 2015.02.20; 2015.06.04
(33) US; US
(71) Incyte Corporation (US);
(72) LU Liang (US); SHEN Bo (US); SOKOLSKY Alexander (US); WANG Xiaozhao (US); WU Liangxing (US); YAO Wenqing (US); YE Yingda (US);

- (54) **Heterocicluri biciclice în calitate de inhibitori ai FGFR**
Bicyclic heterocycles as FGFR inhibitors
Бициклические гетероциклы в качестве ингибиторов FGFR

(21) **e 2018 0006**

- (51) Int.Cl.: **A61K 9/14** (2006.01.01)
A61K 38/26 (2006.01.01)
A61P 3/00 (2006.01.01)

- (96) 16710352.2, 2016.02.16
(87) WO 2016/133863, 2016.08.25
(31) 201562117031P
(32) 2015.02.17
(33) US
(71) Eli Lilly and Company (US);
(72) MANTRIPRAGADA Sankaram B. (US); PICHE Claude A. (US); VAN BETSBRUGGE Jo Jan Filip (US);
(54) **Formulare de pulbere nazală pentru tratamentul hipoglicemiei**
Nasal powder formulation for treatment of hypoglycemia
Композиция назального порошка для лечения гипогликемии

(21) **e 2018 0007**

- (51) Int.Cl.: **E04B 1/19** (2006.01.01)

- (96) 16713494.9, 2016.02.17
(87) WO 2016/132009, 2016.08.25
(31) 201530198
(32) 2015.02.18
(33) ES
(71) Herrezuelo de la Sierra, Eduardo (ES); Molina Valderrama, Juan, Pablo (ES);
(72) HERREZUELO de la Sierra Eduardo (ES); MOLINA Valderrama Juan Pablo (ES);
(54) **Structură spațială**
Spatial structure
Пространственная структура

- (21) **e 2018 0008**
 (51) Int.Cl.: **C07D 471/04** (2006.01.01)
 A61K 31/519 (2006.01.01)
 A61P 35/00 (2006.01.01)
 (96) 16715139.8, 2016.02.19
 (87) WO 2016/134314, 2016.08.25
 (31) 201562118699P; 201562192661P
 (32) 2015.02.20; 2015.07.15
 (33) US; US
 (71) Incyte Corporation (US);
 (72) LU Liang (US); WU Liangxing (US); QIAN Ding-Quan (US); YAO Wenqing (US);
 (54) **Heterocicluri biciclice în calitate de inhibitori ai FGFR4**
Bicyclic heterocycles as FGFR4 inhibitors
Бициклические гетероциклы в качестве ингибиторов FGFR4

-
- (21) **e 2018 0009**
 (51) Int.Cl.: **C07D 231/18** (2006.01.01)
 C07D 307/64 (2006.01.01)
 C07D 311/60 (2006.01.01)
 C07D 407/12 (2006.01.01)
 C07D 405/12 (2006.01.01)
 C07D 403/12 (2006.01.01)
 C07D 213/71 (2006.01.01)
 C07D 217/22 (2006.01.01)
 C07D 249/12 (2006.01.01)
 C07D 271/12 (2006.01.01)
 C07D 333/34 (2006.01.01)
 C07D 277/36 (2006.01.01)
 C07D 333/62 (2006.01.01)
 C07D 249/04 (2006.01.01)
 C07D 417/12 (2006.01.01)
 C07D 307/82 (2006.01.01)
 C07C 311/54 (2006.01.01)
 C07C 311/56 (2006.01.01)
 C07D 307/18 (2006.01.01)
 C07D 309/08 (2006.01.01)
 (96) 16751821.6, 2016.02.16
 (87) WO 2016/131098, 2016.08.25
 (31) 2015900507
 (32) 2015.02.16
 (33) AU
 (71) The University Of Queensland (AU);
 The Provost, Fellows, Foundation Scholars,
 and The Other Members of Board, of The
 College of The Holy and Undivided Trinity
 of Queen Elizabeth (IE);
 (72) O'NEILL Luke (IE); COLL Rebecca (AU);
 COOPER Matthew (AU); ROBERTSON Avril
 (AU); SCHRODER Kate (AU);

- (54) **Sulfoniluree și compuși înrudiți și utilizarea acestora**
Sulfonylureas and related compounds and use of same
Сульфонилмочевины и родственные соединения и их применение

-
- (21) **e 2018 0010**
 (51) Int.Cl.: **A01N 43/90** (2006.01.01)
 A01N 25/00 (2006.01.01)
 A01N 25/04 (2006.01.01)
 A01N 25/22 (2006.01.01)
 A01P 7/02 (2006.01.01)
 A01P 7/04 (2006.01.01)
 (96) 16752397.6, 2016.02.12
 (87) WO 2016/133011, 2016.08.25
 (31) 2015028628
 (32) 2015.02.17
 (33) JP
 (71) Nippon Soda Co., Ltd. (JP);
 (72) KAI Tetsutaro (JP); OKADA Eriko (JP);
 MAEKAWA Takahiro (JP);
 (54) **Compoziție agrochimică**
Agrochemical composition
Агрохимическая композиция

-
- (21) **e 2018 0011**
 (51) Int.Cl.: **A61K 39/395** (2006.01.01)
 C07K 16/00 (2006.01.01)
 C07K 16/18 (2006.01.01)
 (96) 16752904.9, 2016.02.16
 (87) WO 2016/133903, 2016.08.25
 (31) 201562117283P
 (32) 2015.02.17
 (33) US
 (71) Millennium Pharmaceuticals, Inc. (US);
 (72) LABOTKA Richard (US); FERGUS Andrew
 (US);
 (54) **Terapie combinată pentru tratamentul cancerului**
Combination therapy for cancer treatment
Комбинированная терапия для лечения рака

(21) e 2018 0012

(51) Int.Cl.: **A61K 31/137** (2006.01.01)
A61K 31/138 (2006.01.01)
C07C 215/20 (2006.01.01)

(96) 16752959.3, 2016.02.17

(87) WO 2016/133989, 2016.08.25

(31) 201562117654P

(32) 2015.02.18

(33) US

(71) Auspex Pharmaceuticals, Inc. (US);

(72) ZHANG Chengzhi (US);

(54) **Inhibitori dimetoxifenilici ai transportorului vezicular de monoamine 2**

Dimethoxyphenyl inhibitors of vesicular monoamine transporter 2

Диметоксифенильные ингибиторы везикулярного транспортера моноаминов 2

(21) e 2018 0013

(51) Int.Cl.: **A61K 39/35** (2006.01.01)
A61K 31/07 (2006.01.01)
A61K 31/375 (2006.01.01)
A61K 9/20 (2006.01.01)
A61P 37/08 (2006.01.01)

(96) 16753171.4, 2016.02.19

(87) WO 2016/134291, 2016.08.25

(31) 201562119014P

(32) 2015.02.20

(33) US

(71) The Board of Trustees of The Leland Stanford Junior University (US);

(72) NADEAU Kari C. (US);

(54) **Compoziții alergene mixte și procedee de utilizare a acestora**

Mixed allergen compositions and methods for using the same

Смешанные аллергенные композиции и способы их использования

(21) e 2018 0014

(51) Int.Cl.: **C07D 487/04** (2006.01.01)
A61K 31/519 (2006.01.01)
A61K 31/5377 (2006.01.01)
A61P 35/00 (2006.01.01)
A61P 43/00 (2006.01.01)
C07D 519/00 (2006.01.01)

(96) 16844411.5, 2016.09.07

(87) WO 2017/043550, 2017.03.16

(31) 2015177073

(32) 2015.09.08

(33) JP

(71) Taiho Pharmaceutical Co., Ltd. (JP);

(72) MIYAZAKI Isao (JP); SHIMAMURA Tadashi (JP); KATO Masanori (JP); FUJITA Hidenori (JP);

(54) **Compus pirimidinic condensat sau sarea acestuia**

Condensed pyrimidine compound or salt thereof

Конденсированное пиридиноное соединение или его соль

(21) e 2018 0015

(51) Int.Cl.: **C07D 213/85** (2006.01.01)
C07C 311/20 (2006.01.01)
A61K 31/18 (2006.01.01)
A61K 31/4418 (2006.01.01)
A61P 29/00 (2006.01.01)

(96) 15810646.8, 2015.12.16

(87) WO 2016/097001, 2016.06.23

(31) 201422469

(32) 2014.12.17

(33) GB

(71) Pimco 2664 Limited (GB);

(72) SMITH Stephen Allan (GB); PATEL Lisa (GB); GREIG Iain Robert (GB);

(54) **Compușii N-(4-hidroxi-4-metil-ciclohexil)-4-fenil-benzensulfonamidă și N-(4-hidroxi-4-metil-ciclohexil)-4-(2-piridil)-benzensulfonamidă și utilizarea lor terapeutică**

N-(4-hydroxy-4-methyl-cyclohexyl)-4-phenyl-benzenesulfonamide and N-(4-hydroxy-4-methyl-cyclohexyl)-4-(2-pyridyl)benzenesulfonamide compounds and their therapeutic use

Соединения N-(4-гидрокси-4-метилциклогексил)-4-фенилбензолсульфонамида и N-(4-гидрокси-4-метилциклогексил)-4-(2-пиридил)бензолсульфонамида и их терапевтическое применение

(21) e 2018 0016

(51) Int.Cl.: **H04L 29/06** (2006.01.01)

(96) 16191959.2, 2016.09.30

(97) 3151511, 2018.01.03

(31) 201514872191

(32) 2015.10.01

(33) US

(71) Klatt, Michael (US); Roberts, Bruce Wharton (US); Helming, Timothy C. (US);

(72) KLATT Michael (US); ROBERTS Bruce Wharton (US); HELMING Timothy C. (US);

(54) **Proces și metodă de evaluare a reputației domeniului**
Domain reputation evaluation process and method
Процесс и метод оценки репутации домена

(21) **e 2018 0017**

(51) Int.Cl.: **G08B 17/12** (2006.01.01)

(96) 16200425.3, 2016.11.24

(97) 3174022, 2018.01.03

(31) UB20155886

(32) 2015.11.25

(33) IT

(71) A.M. General Contractor S.p.A. (IT);

(72) LORENZONI Giovanni Pietro (IT);

(54) **Detector de incendiu cu radiație infraroșie cu funcție compusă pentru spații închise**
Infrared radiation fire detector with composite function for confined spaces

Инфракрасный радиационный пожарный детектор со сложной функцией для замкнутых пространств

(21) **e 2018 0018**

(51) Int.Cl.: **A45D 40/00** (2006.01.01)

(96) 16703537.7, 2016.02.08

(87) WO 2016/134962, 2016.09.01

(31) 102015203565

(32) 2015.02.27

(33) DE

(71) Beiersdorf AG (DE);

(72) BAUER Anja (DE); KALLMAYER Volker (DE); STEIDLE Peter (DE); STANGE Klaus-Peter (DE);

(54) **Produs cosmetic având o cutie metalică și conținutul acestuia**
Cosmetic product having a metal can, and the contents of same

Косметический продукт, имеющий металлическую банку, и его содержимое

(21) **e 2018 0019**

(51) Int.Cl.: **A61K 8/06** (2006.01.01)

A61K 8/97 (2017.01.01)

A61K 8/34 (2006.01.01)

A61K 8/35 (2006.01.01)

A61Q 19/00 (2006.01.01)

(96) 16703538.5, 2016.02.08

(87) WO 2016/134963, 2016.09.01

(31) 102015203566

(32) 2015.02.27

(33) DE

(71) Beiersdorf AG (DE);

(72) BAUER Anja (DE); KALLMAYER Volker (DE); STEIDLE Peter (DE); STANGE Klaus-Peter (DE);

(54) **Produs cosmetic având o cutie metalică și conținutul acestuia**

Cosmetic product having a metal can, and the contents of same

Косметический продукт, имеющий металлическую банку, и его содержимое

(21) **e 2018 0020**

(51) Int.Cl.: **E04C 2/04** (2006.01.01)

E04B 2/74 (2006.01.01)

B32B 13/02 (2006.01.01)

C04B 28/14 (2006.01.01)

(96) 16706247.0, 2016.02.18

(87) WO 2016/135455, 2016.09.01

(31) 201503254

(32) 2015.02.26

(33) GB

(71) Saint-Gobain Placo SAS (FR);

(72) JONES Nick (GB); RICHARDSON Adam (GB); RIDEOUT Jan (GB);

(54) **Despărțitură cu rezistență de fixare sporită**
Partition having increased fixing strength

Перегородка с повышенной прочностью крепления

(21) e 2018 0021

(51) Int.Cl.: **C07D 513/04** (2006.01.01)
A61K 31/542 (2006.01.01)
A61P 25/28 (2006.01.01)

(96) 16706731.3, 2016.02.17

(87) WO 2016/137788, 2016.09.01

(31) 201562119391P

(32) 2015.02.23

(33) US

(71) Eli Lilly and Company (US);

(72) HEMBRE Erik James (US); LOPEZ Jose Eduardo (US); MCMAHON Jennifer Anne (US); RICHARDS Simon James (US); WINNEROSKI Leonard Larry Jr. (US); WOODS Timothy Andrew (US);

(54) **Inhibitori selectivi ai BACE1****Selective BACE1 inhibitors****Селективные ингибиторы BACE1**

(21) e 2018 0022

(51) Int.Cl.: **A61P 25/28** (2006.01.01)
A61K 39/00 (2006.01.01)
C07K 16/18 (2006.01.01)

(96) 16706741.2, 2016.02.18

(87) WO 2016/137811, 2016.09.01

(31) 201562121116P

(32) 2015.02.26

(33) US

(71) Eli Lilly and Company (US);

(72) ALVARADO Alberto (US); DRIVER David (US); HAYASHI Mansuo Lu (US); LU Jirong (US);

(54) **Anticorpi anti-Tau și utilizarea acestora****Antibodies to Tau and uses thereof****Антитела против Тау и их использование**

(21) e 2018 0023

(51) Int.Cl.: **C07H 19/14** (2006.01.01)
C07H 19/167 (2006.01.01)
C07H 19/24 (2006.01.01)
A61K 31/52 (2006.01.01)
A61P 35/00 (2006.01.01)

(96) 16707209.9, 2016.02.15

(87) WO 2016/135582, 2016.09.01

(31) 201562119932P; 201562213801P;
201662279209P

(32) 2015.02.24; 2015.09.03; 2016.01.15

(33) US; US; US

(71) Pfizer Inc. (US);

(72) TATLOCK John Howard (US); MCALPINE Indrawan James (US); TRAN-DUBE Michelle Bich (US); RUI Eugene Yuanjin (US); WYTHES Martin James (US); KUMPF Robert Arnold (US); MCTIGUE Michele Ann (US);

(54) **Derivați nucleozidici substituți utilizați în calitate de agenți anticancerosi****Substituted nucleoside derivatives useful as anticancer agents****Замещенные производные нуклеозидов, используемые в качестве противоопухолевых агентов**

(21) e 2018 0024

(51) Int.Cl.: **C07D 403/12** (2006.01.01)
A61K 31/50 (2006.01.01)
C07D 237/20 (2006.01.01)

(96) 16708332.8, 2016.02.24

(87) WO 2016/138114, 2016.09.01

(31) 201562120732P

(32) 2015.02.25

(33) US

(71) Genentech, Inc. (US); Constellation Pharmaceuticals, Inc. (US);

(72) ALBRECHT Brian K. (US); COTE Alexandre (US); CRAWFORD Terry (US); DUPLESSIS Martin (US); GOOD Andrew Charles (US); LEBLANC Yves (US); MAGNUSON Steven R. (US); NASVESCHUK Christopher G. (US); ROMERO F. Anthony (US); TANG Yong (US); TAYLOR Alexander M. (US);

(54) **Compuși terapeutici de piridazină și utilizarea acestora****Therapeutic pyridazine compounds and uses thereof****Терапевтические соединения пиридазина и их применение**

(21) e 2018 0025

(51) Int.Cl.: **A61N 5/06** (2006.01.01)

(96) 16709583.5, 2016.02.05

(87) WO 2016/135573, 2016.09.01

(31) 92661

(32) 2015.02.24

(33) LU

(71) Solis Herrera, Arturo (MX);

(72) SOLIS Herrera Arturo (MX);

(54) **Textile acoperite cu o suprafață exterioară activă și o suprafață interioară activă care conține fibre optice**

Textile covered with an active outside surface and an active inside surface comprising optical fibers

Текстиль, покрытый активной наружной поверхностью и активной внутренней поверхностью, содержащей оптические волокна

(21) **e 2018 0026**

(51) Int.Cl.: **A61K 38/24** (2006.01.01)
C12N 5/073 (2010.01.01)
A61P 15/08 (2006.01.01)

(96) 16709720.3, 2016.02.25

(87) WO 2016/135221, 2016.09.01

(31) 201562121113P; 201562121131P;
15157661; 15185191

(32) 2015.02.26; 2015.02.26; 2015.03.04;
2015.09.15

(33) US; US; EP; EP

(71) Ferring B.V. (NL);

(72) ARCE SAEZ Joan Carlos (US); RUMAN Jane (US);

(54) **Metode de tratament al infertilității**
Methods of treating infertility
Методы лечения бесплодия

(21) **e 2018 0027**

(51) Int.Cl.: **C12N 15/09** (2006.01.01)

(96) 16710378.7, 2016.02.26

(87) WO 2016/138467, 2016.09.01

(31) 201562126213P; 201662298869P

(32) 2015.02.27; 2016.02.23

(33) US; US

(71) Regeneron Pharmaceuticals, Inc. (US);

(72) BURAKOV Darya (US); GOREN Michael (US); CHEN Gang (US);

(54) **Modificarea proteinelor celulelor-gazdă**
Host cell protein modification
Модификация белков клеток-хозяина

(21) **e 2018 0028**

(51) Int.Cl.: **A61K 45/06** (2006.01.01)
A61K 31/00 (2006.01.01)
A61K 31/555 (2006.01.01)
A61K 31/7048 (2006.01.01)
G01N 33/574 (2006.01.01)
A61P 35/00 (2006.01.01)
A61P 35/02 (2006.01.01)
A61K 31/4745 (2006.01.01)
A61K 31/502 (2006.01.01)
C07K 9/00 (2006.01.01)
A61K 41/00 (2006.01.01)
C07K 16/00 (2006.01.01)
C12N 15/00 (2006.01.01)

(96) 16711012.1, 2016.02.29

(87) WO 2016/135513, 2016.09.01

(31) 201503371

(32) 2015.02.27

(33) GB

(71) Mission Therapeutics Limited (GB); Cambridge Enterprise Limited (GB);

(72) JACQ Xavier (GB); ROBINSON Helen (GB); OFIR-ROSENFELD Yaara (GB); JACKSON Stephen (GB); WIJNHOFEN Paul (GB); NISHI Ryotaro (GB);

(54) **Metode de screening și tratament cu inhibitori ai USP4**

Methods of screening and treatment with USP4 inhibitors

Методы скрининга и лечения ингибиторами USP4

(21) **e 2018 0029**

(51) Int.Cl.: **A61K 47/50** (2017.01.01)
A61K 35/12 (2015.01.01)

(96) 16711064.2, 2016.02.26

(87) WO 2016/138420, 2016.09.01

(31) 201562126068P

(32) 2015.02.27

(33) US

(71) University of Connecticut (US);

(72) WU George Y. (US); WU Catherine H. (US); GUPTA Nidhi (US);

(54) **Transplantarea țintită a mitocondriilor în hepatocite**

Targeted transplantation of mitochondria to hepatocytes

Целенаправленная трансплантация митохондрий в гепатоциты

(21) **e 2018 0030**

- (51) Int.Cl.: **G01N 33/49** (2006.01.01)
C07K 14/745 (2006.01.01)
- (96) 16717475.4, 2016.02.24
- (87) WO 2016/135719, 2016.09.01
- (31) 23741615; 201562120510P
- (32) 2015.02.25; 2015.02.25
- (33) IL; US
- (71) Omrix Biopharmaceuticals Ltd. (IL);
- (72) AUERBACH-NEVO Tamar (IL); ORR Nadav (IL); NUR Israel (IL);
- (54) **Procedeu de purificare și cuantificare a trombinei și a polipeptidelor sale de degradare**
Method for purifying and quantifying thrombin and its degradation polypeptides
Способ очистки и количественного определения тромбина и его полипептидов деградации

(21) **e 2018 0031**

- (51) Int.Cl.: **C07D 487/04** (2006.01.01)
A61K 31/519 (2006.01.01)
A61P 35/00 (2006.01.01)
- (96) 16718921.6, 2016.02.26
- (87) WO 2016/138363, 2016.09.01
- (31) 201562121697P
- (32) 2015.02.27
- (33) US
- (71) Incyte Corporation (US);
- (72) QIAO Lei (US); WENG Lingkai (US); SHI ChongSheng Eric (US); MELONI David (US); LIN Qiyang (US); XIA Michael (US); SHARIEF Vaqar (US); FRIETZE William (US); JIA Zhongjiang (US); PAN Yongchun (US); LIU Pingli (US); YUE Tai-Yuen (US); ZHOU Jiacheng (US);
- (54) **Săruri ale inhibitorului PI3K și procedee de obținere a acestora**
Salts of PI3K inhibitor and processes for their preparation
Соли ингибитора PI3K и способы их получения

(21) **e 2018 0041**

- (51) Int.Cl.: **G01N 29/22** (2006.01.01)
G01N 29/24 (2006.01.01)
G01N 29/26 (2006.01.01)
G01N 29/32 (2006.01.01)
- (96) 15196393.1, 2015.11.25
- (97) 3173781, 2018.01.10
- (71) Xarion Laser Acoustics GmbH (AT);
- (72) FISCHER Balthasar (AT);
- (54) **Sistem de testare cu ultrasunete de bord pentru un obiect testat**
Airborne ultrasound testing system for a test object
Бортовая ультразвуковая испытательная система для испытуемого объекта

(21) **e 2018 0065**

- (51) Int.Cl.: **E06B 9/80** (2006.01.01)
E06B 9/88 (2006.01.01)
- (96) 15201446.0, 2015.12.20
- (97) 3181800, 2018.01.17
- (71) RAGGINI SRL (IT);
- (72) RAGGINI Marco (IT);
- (54) **Sistem universal de tensionare automată pentru jaluzele pe role și copertine cu ghidaje laterale**
Universal automatic tensioning system for roller blinds and awnings with side rails
Универсальная система автоматического натяжения штор на роликах и навесов с боковыми направляющими

(21) **e 2018 0066**

- (51) Int.Cl.: **H02N 2/18** (2006.01.01)
H01L 41/113 (2006.01.01)
- (96) 15382601.1, 2015.12.02
- (97) 3176942, 2018.01.17
- (71) Andrés Cuenca, Francisco Jose (ES); Gonzalez Munoz, Elsa (ES);
- (72) ANDRÉS Cuenca Francisco Jose (ES); GONZALEZ Munoz Elsa (ES);
- (54) **Sistem de generator piezoelectric și sistem electric care include un astfel de sistem de generator piezoelectric**
Piezoelectric generator system and electrical system including such piezoelectric generator system
Пьезоэлектрическая генераторная система и электрическая система, включающая такую пьезоэлектрическую генераторную систему

**FF4A Brevete de invenție acordate /
Granted patents for invention /
Предоставленные патенты на изобретения**

Orice persoană interesată are dreptul să ceară revocarea în tot sau în parte a hotărârii de acordare a brevetului în termen de 6 luni de la data publicării mențiunii privind acordarea brevetului. Opoziția se face în scris și motivat la AGEPI, în baza motivelor prevăzute de art. 57 alin.(2) din Legea nr. 50-XVI din 07.03.2008 privind protecția invențiilor.

Any person concerned shall be entitled to request a full or partial revocation of any decision to grant a patent within 6 months as from the date of publication of the mention of the grant of the patent. The opposition shall be reasoned and filed in writing with AGEPI, on the grounds provided for in Art. 57(2) of the Law No. 50-XVI of 07.03.2008 on the Protection of Inventions.

Любое лицо вправе подать в AGEPI мотивированное возражение о полном или частичном аннулировании решения о предоставлении патента в течение 6 месяцев с даты публикации сведений о предоставлении патента. Возражение подается в письменной форме на основании мотивов, предусмотренных в части (2) ст. 57 Закона № 50-XVI от 07.03.2008 г. об охране изобретений.

- (11) **4549 (13) B1**
 (51) **Int. Cl.: B08B 3/00** (2006.01)
 B08B 3/08 (2006.01)
 C11D 1/04 (2006.01)
 C11D 1/68 (2006.01)
 (21) a 2016 0037
 (22) 2016.03.29
 (71)(72)(73) BULANCEA Cristina, MD; ȚĂRUȘ Diana, MD
 (54) **Compoziție pentru curățarea tablei de scris**
 (57) Invenția se referă la o compoziție pentru curățarea tablei de scris.
 Compoziția, conform invenției, conține 100 ml oțet, extract hidroalcoolic din frunze de rozmarin/lămâie/mentă, obținut prin macerarea frunzelor într-un amestec de 200 ml alcool etilic de 30% și 495 ml apă distilată, 5 ml ulei eteric de rozmarin/lămâie/mentă și apă distilată până la 1000 ml.

Revendicări: 1

*
* *

- (54) **Chalkboard wiping composition**
 (57) The invention relates to a chalkboard wiping composition.
 The composition, according to the invention, comprises 100 ml of vinegar, hydroalcoholic extract of rosemary/lemon/mint leaves, obtained by infusing leaves in a mixture of 200 mL of 30% ethyl alcohol and 495 mL of distilled water, 5 mL of rosemary/lemon/mint essential oil and distilled water up to 1000 mL.

Claims: 1

*
* *

- (54) **Состав для чистки классной доски**
 (57) Изобретение относится к составу для чистки классной доски.
 Состав, согласно изобретению, содержит 100 мл уксуса, водноспиртовой экстракт из листьев розмарина/лимона/мяты, полученный путем настаивания листьев в смеси из 200 мл 30% этилового спирта и 495 мл дистиллированной воды, 5 мл эфирного масла розмарина/лимона/мяты и дистиллированную воду до 1000 мл.

П. формулы: 1

- (11) **4550 (13) B1**
 (51) **Int. Cl.: B65D 1/04** (2006.01)
 G01F 11/26 (2006.01)
 G01F 13/00 (2006.01)
 (21) a 2017 0019
 (22) 2017.02.15
 (71)(72)(73) BALAN Mihail, MD; VIȘANU Vitali, MD; BUTNARU Vlad, MD
 (54) **Recipient pentru eliberarea dozată a lichidului**
 (57) Invenția se referă la recipiente pentru eliberarea dozată a lichidului, și poate fi utilizată în special de către sportivi pentru consumul lichidului, la anumite intervale de timp, în timpul antrenamentelor sau a competițiilor sportive.
 Recipientul pentru eliberarea dozată a lichidului constă dintr-un corp cu un capac cu filet și un fund detașabil (4). În partea inferioară a corpului este fixat transversal un perete despărțitor cu un orificiu și un fund conic (7), care delimitează în corp o cameră de dozare (13) ce comunică prin orificiu cu o cameră de alimentare (5), formată de fundul detașabil (4). Recipientul este dotat cu o supapă de aer unită printr-o conductă cu camera de alimentare (5), o conductă de evacuare a aerului din camera de alimentare (5) în camera de dozare (13) și o conductă de evacuare a lichidului.

Revendicări: 1

Figuri: 3

*
* *

- (54) **Container for metered delivery of liquid**
 (57) The invention relates to containers for metered delivery of liquid, and can be used in particular by sportsmen for consumption of liquid, at certain intervals, during trainings or sports events.
 The container for metered delivery of liquid consists of a body with a threaded cover and a removable bottom (4). In the lower part of the body is transversely fixed a partition with an opening and a conical bottom (7), which delimits in the body a metering chamber (13), communicating through the opening with a supply chamber (5), formed by the removable bottom (4). The container is provided with an air valve, connected via a tube to the supply chamber (5), a tube for air outlet from

the supply chamber (5) into the metering chamber (13) and a liquid outlet tube.

Claims: 1

Fig.: 3

*
* *

(54) **Емкость для дозированного выпуска жидкости**

(57) Изобретение относится к емкостям для дозированного выпуска жидкости, и может быть использовано в частности спортсменами для употребления жидкости, в определенные интервалы времени, во время тренировок или спортивных соревнований.

Емкость для дозированного выпуска жидкости состоит из корпуса с резьбовой крышкой и съемного дна (4). В нижней части корпуса поперечно закреплена перегородка с отверстием и коническое дно (7), которое разграничивает в корпусе дозирующую камеру (13), сообщающуюся через отверстие с камерой питания (5), образованной съемным дном (4). Емкость снабжена воздушным клапаном, соединенным через трубку с камерой питания (5), трубкой для выпуска воздуха из камеры питания (5) в дозирующую камеру (13) и выпускной трубкой для жидкости.

П. формулы: 1

Фиг.: 3

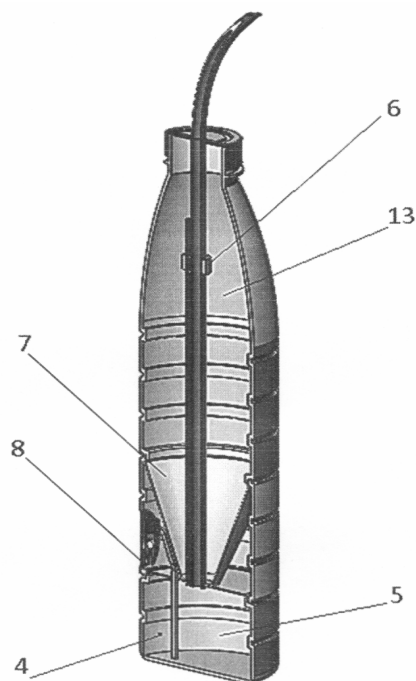

(11) **4551 (13) B1**

(51) **Int. Cl.: C07D 471/00** (2006.01)

C07F 9/09 (2006.01)

C07F 9/6558 (2006.01)

C07F 9/6561 (2006.01)

A61K 31/675 (2006.01)

A61P 35/00 (2006.01)

(21) a 2014 0073

(22) 2014.07.15

(31) 1357259

(32) 2013.07.23

(33) FR

(71)(73) LES LABORATOIRES SERVIER, FR; VERNALIS (R&D) LTD, GB

(72) LE TIRAN Arnaud, FR; LE DIGUARHER Thierry, FR; STARCK Jérôme-Benoît, FR; HENLIN Jean-Michel, FR; GUILLOUZIC Anne-Françoise, FR; DE NANTEUIL Guillaume, FR; GENESTE Olivier, FR; DAVIDSON James Edward Paul, GB; MURRAY James Brooke, NZ; CHEN I-Jen, GB

(74) SIMANENKOVA Tatiana

(54) **Derivați pe bază de tetrahidroizochinoline și N-(fenilfosfat)amide, procedeu de obținere a lor și compoziții farmaceutice care îi conțin**

(57) Invenția se referă la compușii cu formula (I):

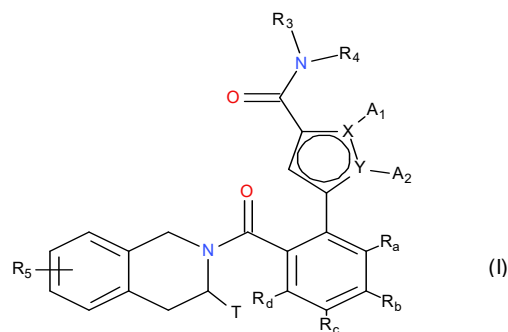

unde X, Y, A₁, A₂, R_a, R_b, R_c, R_d, R₃, R₄, T și R₅ sunt definiți în descrierea invenției, totodată R₄ reprezintă un fenil sau piridin-5-il, substituit în poziția para cu o grupare fosfat, preferabil cu gruparea -OPO(O-Na⁺)(O-Na⁺). Invenția se referă, de asemenea, la un procedeu de obținere a compușilor cu formula (I), la compoziții farmaceutice, care conțin un compus cu formula (I) sau o sare de adiție a acestuia cu un acid sau o bază acceptabilă farmaceutic, și la utilizarea compozițiilor farmaceutice în fabricarea medicamentelor pentru tratarea cancerului, maladiilor autoimune și ale sistemului imunitar.

Revendicări: 26

*
* *

- (54) **Derivatives based on tetrahydroisoquinolines and N-(phenylphosphate) amides, a process for their preparation and pharmaceutical compositions containing them**
- (57) The invention relates to compounds of formula (I):

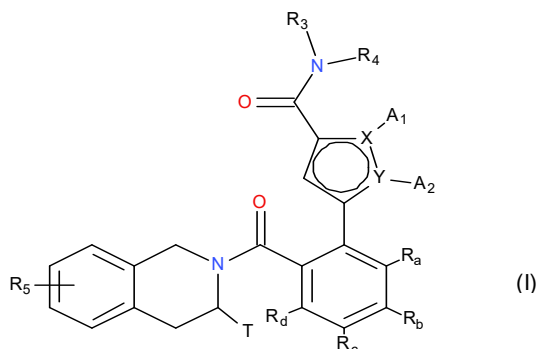

wherein X, Y, A₁, A₂, R_a, R_b, R_c, R_d, R₃, R₄, T and R₅ are as defined in the description, wherein R₄ is a substituted phenyl or pyridin-5-yl at the para position by a phosphate group, preferably by the -OPO(O-Na⁺)(O-Na⁺) group.

The invention also relates to a process for the preparation of compounds of formula (I), pharmaceutical compositions comprising a compound of formula (I) or an addition salt thereof with a pharmaceutically acceptable acid or base and use of pharmaceutical compositions in the manufacture of medicaments for the treatment of cancer, autoimmune and immune system-related diseases.

Claims: 26

*
* *

- (54) **Производные на основе тетрагидроизохинолинов и N-(фенилфосфат)амидов, способ их получения и содержащие их фармацевтические композиции**
- (57) Изобретение относится к соединениям формулы (I):

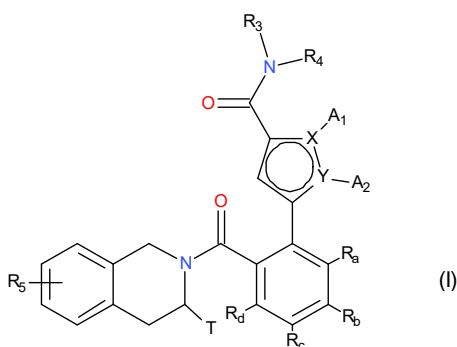

где X, Y, A₁, A₂, R_a, R_b, R_c, R_d, R₃, R₄, T и R₅ определены в описании изобретения, при этом R₄ представляет собой замещенный фенил или пиридин-5-ил в пара положении фосфатной группой, предпочтительно группой -OPO(O-Na⁺)(O-Na⁺). Изобретение также относится к способу получения соединений формулы (I), к фармацевтическим композициям, включающим соединение формулы (I) или его аддитивную соль с фармацевтически приемлемой кислотой или основанием, и к применению фармацевтических композиций в производстве медикаментов для лечения рака, аутоиммунных и связанных с иммунной системой болезней.

П. формулы: 26

- (11) **4552 (13) B1**
- (51) **Int. Cl.: C30B 25/00 (2006.01)**
C01G 28/00 (2006.01)
- (21) a 2017 0049
- (22) 2017.04.20
- (71)(73) INSTITUTUL DE FIZICĂ APLICATĂ AL ACADEMIEI DE ȘTIINȚE A MOLDOVEI, MD
- (72) NATEPROV Alexandr, MD; NATEPROV Alexei, MD; GHERMAN Corneliu, MD; ARUȘANOV Ernest, MD
- (54) **Procedeu de obținere a monocristalelor de arseniură de niobiu sau tantal**
- (57) Invenția se referă la domeniul tehnologiei materialelor pentru ingineria electronică, în special la domeniul preparării materialelor sub formă de monocristale și poate fi utilizată la producerea monocristalelor de arseniură de niobiu sau tantal.
- Procedeu de obținere a monocristalelor de arseniură de tantal sau niobiu prin metoda reacției chimice de transport într-un volum închis cu un gradient de temperatură și folosind iodul ca agent de transport, în care bucăți de folii de tantal sau niobiu, arsen și iod se încarcă în fiole și se plasează într-un cuptor cu trei zone de temperaturi de 610°C, 850°C și 800°C, zona cu temperatura de 850°C fiind la mijlocul fiolei, arsenul - în zona cu temperatura de 610°C, tantalul sau niobiul - în zona cu temperatura de 800°C, iar cantitatea de agent de transport (iod) se alege în dependență de limitele de presiune pentru fiola aleasă pentru sinteză.

Revendicări: 2

Figuri: 3

*
* *

(54) **Process for producing tantalum or niobium arsenide single crystals**

(57) The invention relates to the field of material production technology for electronic engineering, namely the field of producing materials in the form of single crystals and can be used in the production of niobium or tantalum arsenide single crystals.

The process for producing tantalum or niobium arsenide single crystals by the chemical transport reaction method in a closed volume with a temperature gradient and using iodine as a transport agent, in which pieces of tantalum or niobium, arsenic and iodine films are loaded into ampoules and placed in a furnace with three temperature zones of 610°C, 850°C and 800°C, the 850°C zone is located in the middle of the ampoule, arsenic - in the zone with the temperature of 610°C, tantalum or niobium - in the zone with the temperature of 800°C, and the quantity of the transport agent is selected depending on the pressure limit of the ampoule selected for the synthesis.

Claims: 2

Fig.: 3

*
* *

(54) **Способ получения монокристаллов арсенида тантала или ниобия**

(57) Изобретение относится к области технологии производства материалов для электронной техники, а именно области получения материалов в виде монокристаллов и может быть использовано при производстве монокристаллов арсенидов ниобия или тантала.

Способ получения монокристаллов арсенида тантала или ниобия методом химических транспортных реакций в закрытом объеме с градиентом температур и использованием йода в качестве транспортного агента, в котором куски пленок тантала или ниобия, мышьяка и йода загружаются в ампулы и помещаются в печь с тремя зонами температур 610°C, 850°C и 800°C, зона 850°C размещается в середине ампулы, мышьяк - в области с температурой 610°C, тантал или ниобий - в зоне с температурой 800°C, а количество транспортного агента

выбирают в зависимости от предела давления ампулы выбранной для синтеза.

П. формулы: 2

Фиг.: 3

(11) **4553 (13) B1**

(51) **Int. Cl.: E05B 29/00 (2006.01)
E05B 21/06 (2006.01)**

(21) a 2015 0046

(22) 2013.07.04

(31) 20126160

(32) 2012.11.07

(33) FI

(85) 2015.05.07

(86) PCT/FI2013/050733, 2013.07.04

(87) WO 2014/072570 A1, 2014.05.15

(71)(73) ABLOY OY, FI

(72) MALINEN Perttu, FI

(74) ANDRIEȘ Ludmila

(54) **Combinatie a încuietorii cilindrice cu discuri cu came și cheii**

(57) Invenția se referă la combinații ale încuietorii cilindrice cu discuri cu came și cheii, în care discurile cu came ale încuietorii cilindrice se rotesc cu cheie.

În combinația încuietorii cilindrice cu discuri cu came și cheii, încuietoarea cilindrică cu discuri cu came conține un cilindru exterior (2) și un cilindru interior (1) cu posibilitatea rotirii în acesta, având un set de discuri (3A), care conține discuri cu came (3), executate cu un orificiu central (3C) și o adâncitură periferică (3B), și discuri de distanțare (4). Cilindrul interior (1) conține suplimentar un disc limitator de rotație (10) și o tijă de blocare (5). Discurile cu came (3) sunt executate cu posibilitatea de rotație cu cheie (11) a combinației. Discul limitator de rotație (10) constă dintr-un cadru (10B) și un element limitator (10A). Cadru (10B) reprezintă un disc circular cu o adâncitură (53) la mijloc, care se extinde în sus până la bordura (52) discului, lărgindu-se în direcția bordurii (52). Elementul limitator (10A) este amplasat pe partea laterală a bordurii (52). Pe suprafața interioară (62) a cilindrului interior (1) la locul discului limitator de rotație (10) este executată o adâncitură (25). Cheia (11) conține cel puțin o adâncitură (12) cu marginile teșite.

Revendicări: 14

Figuri: 7

*
* *

(54) **Disc tumbler cylinder lock and key combination**

(57) The invention relates to a disc tumbler cylinder lock and key combination, in which the tumbler discs of the cylinder lock are rotatable by a key.

The disc tumbler cylinder lock in the disc tumbler cylinder lock and key combination comprises an outer cylinder (2) and an inner cylinder (1) to be rotated inside it, having a disc pack (3A), which comprises tumbler discs (3), provided with a central opening (3C) and a peripheral cavity (3B), and spacer discs (4). The inner cylinder (1) further has rotation limiter disc means (10) and a locking bar (5). The tumbler discs (3) can be rotated by the key (11) of the combination. The rotation limiter disc means (10) are composed of a frame piece (10B) and a limiter piece (10A). The frame piece (10B) is a circular disc having an opening (53) in the middle of the disc, which extends up to the border (52) of the disc widening towards the border (52). The limiter piece (10A) is disposed on the side of the border (52). On the inner surface (62) of the inner cylinder (1) at the site of the limiter disc means is made a recess (25). The key (11) has at least one bevel-edged cavity (12).

Claims: 14

Fig.: 7

*
* *

(54) **Комбинация цилиндрического замка с дисковыми кулачками и ключа**

(57) Изобретение относится к комбинациям цилиндрического замка с кулачковыми дисками и ключа, в которых кулачковые диски цилиндрического замка поворачиваются ключом.

В комбинации цилиндрического замка с кулачковыми дисками и ключа, цилиндрический замок с кулачковыми дисками содержит внешний цилиндр (2) и внутренний цилиндр (1) с возможностью вращения внутри него, имеющий комплект дисков (3A), который содержит кулачковые диски (3), выполненные с центральным отверстием (3C) и периферийным углублением (3B), и разделительные диски (4). Внутренний цилиндр (1) дополнительно содержит дисковый ограничитель вращения (10) и блокировочный стержень (5). Кулачковые диски (3) выполнены с возможностью поворачивания ключом (11) комбинации. Дисковый ограничитель вра-

щения (10) состоит из обоймы (10B) и ограничительной детали (10A). Обойма (10B) представляет собой кольцевой диск с углублением (53) в середине, которое проходит вверх до края (52) диска, расширяясь в направлении края (52). Ограничительная деталь (10A) расположена на боковой стороне края (52). На внутренней поверхности (62) внутреннего цилиндра (1) на месте дискового ограничителя вращения выполнена выемка (25). Ключ (11) содержит, по меньшей мере, одно углубление (12) со скошенными кромками.

П. формулы: 14

Фиг.: 7

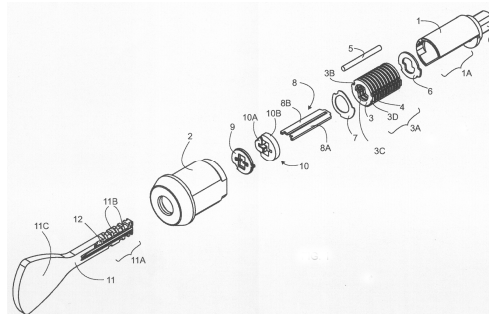

(11) **4554 (13) B1**

(51) **Int. Cl.: H01L 21/04** (2006.01)

H01L 21/20 (2006.01)

H01L 21/205 (2006.01)

(21) a 2017 0092

(22) 2017.10.18

(71)(73) UNIVERSITATEA DE STAT DIN MOLDOVA, MD

(72) BOTNARIUC Vasile, MD; GORCEAC Leonid, MD; COVAL Andrei, MD; RAEVSCHI Simion, MD

(54) **Procedeu de majorare a eficienței celulelor fotovoltaice pe baza p⁺InP-p⁻InP-n⁺CdS**

(57) Invenția se referă la tehnologia semiconductorilor și poate fi utilizată, în special, în conversoarele fotovoltaice.

Procedeu de majorare a eficienței celulelor fotovoltaice pe baza p⁺InP-p⁻InP-n⁺CdS include creșterea stratului p⁻InP pe un substrat, executat în formă de plachetă din p⁺InP cu orientarea cristalografică (100), dezorientarea de 3...5° în direcția (110) și concentrația purtătorilor de sarcină de 10¹⁸ cm⁻³, depunerea, pe partea frontală a plachetei, prin metoda volumului cuaziînchis a stratului n⁺CdS, depunerea pe partea posterioară a

unui contact ohmic din Ag+Zn, tratarea termică a lui la temperatura de 450°C, depunerea unui contact ohmic din In pe stratul din n⁺CdS, tratarea termică a lui la temperatura de 250°C și depunerea prin metoda pulverizării, la temperatura de 300°C, a unui strat antireflector de ZnO.

Revendicări: 1

*
* *

(54) **Process for increasing the efficiency of photovoltaic cells based on p⁺InP-p⁻InP-n⁺CdS**

(57) The invention relates to semiconductor technology and can be used, in particular, in photoelectric converters.

The process for increasing the efficiency of photovoltaic cells based on p⁺InP-p⁻InP-n⁺CdS involves the growth of the p⁻InP layer on a substrate, made in the form of a p⁺InP board with the crystallographic orientation (100), disorientation of 3...5° in the direction (110) and the charge carrier concentration of 10¹⁸ cm⁻³, deposition, on the frontal part of the board, using the method of quasi-closed volume of the n⁺CdS layer, deposition of an ohmic contact of Ag+Zn on the reverse side of the board, its thermal treatment at a temperature of 450°C, deposition of an ohmic contact of In onto the n⁺CdS layer, its thermal treatment at a temperature of 250°C and deposition by the pulverization method, at a temperature of 300°C, of a ZnO antireflection layer.

Claims: 1

(54) **Способ повышения эффективности фотоэлектрических элементов на основе p⁺InP-p⁻InP-n⁺CdS**

(57) Изобретение относится к технологии полупроводников и может быть использовано, в частности, в фотоэлектрических преобразователях.

Способ повышения эффективности фотоэлектрических элементов на основе p⁺InP-p⁻InP-n⁺CdS включает рост слоя p⁻InP на подложке, выполненной в виде платы из p⁺InP с кристаллографической ориентацией (100), разориентацией 3...5° в направлении (110) и с концентрацией носителей заряда 10¹⁸ см⁻³, нанесение, на фронтальную часть платы, методом квазизакрытого объема слоя n⁺CdS, нанесение на обратную сторону платы омического контакта из Ag+Zn, его термическую обработку при температуре 450°C, нанесение омического контакта из In на слой n⁺CdS, его термическую обработку при температуре 250°C и нанесение методом пульверизации, при температуре 300°C, антиотражающего слоя ZnO.

П. формулы: 1

**FF9Y Brevete de invenție
de scurtă durată acordate /
Granted short-term patents for invention /
Предоставленные краткосрочные патенты
на изобретения**

Orice persoană interesată are dreptul să ceară revocarea în tot sau în parte a hotărârii de acordare a brevetului în termen de 6 luni de la data publicării mențiunii privind acordarea brevetului. Opoziția se face în scris și motivat la AGEPI, în baza motivelor prevăzute de art. 57 alin. (2) din Legea nr. 50-XVI din 07.03.2008 privind protecția invențiilor.

Odată cu publicarea mențiunii privind acordarea brevetului de invenție de scurtă durată documentele cererii sunt expuse în biblioteca AGEPI, accesibile publicului, și pot fi consultate direct sau se pot comanda copii, contra cost.

Any person concerned shall be entitled to request a full or partial revocation of any decision to grant a patent within 6 months as from the date of publication of the mention of the grant of the patent. The opposition shall be reasoned and filed in writing with AGEPI, on the grounds provided for in Art. 57(2) of the Law No. 50-XVI of 07.03.2008 on the Protection of Inventions.

At the same time as the publication of the mention of the decision to grant a short-term patent for invention, the application documents shall be made available to the public in the AGEPI library, and may be consulted directly or copies may be ordered for payment of an additional fee.

Любое лицо вправе подать в AGEPI мотивированное возражение о полном или частичном аннулировании решения о предоставлении патента в течение 6 месяцев с даты публикации сведений о предоставлении патента. Возражение подается в письменной форме на основании мотивов, предусмотренных в части (2) ст. 57 Закона № 50-XVI от 07.03.2008 г. об охране изобретений.

Одновременно с публикацией сведений о предоставлении краткосрочного патента на изобретение производится выкладка документов заявки в библиотеке AGEPI, общедоступных для ознакомления, а за дополнительную плату могут быть заказаны их копии.

- (11) **1229** (13) Y
 (51) **Int. Cl.:** **A01G 1/00** (2006.01)
A01G 17/00 (2006.01)
 (21) s 2017 0099
 (22) 2017.10.06
 (71)(73) UNIVERSITATEA AGRARĂ DE STAT DIN MOLDOVA, MD
 (72) BALAN Valerian, MD; BALAN Petru, MD; BÎLICI Inna, MD
 (54) **Procedeu de formare a coroanei pomului de măr în formă de fus zvelt**
 (57) Invenția se referă la pomicultură, și anume la un procedeu de formare a coroanei pomului de măr în formă de fus zvelt.
 Procedeu, conform invenției, include arcuirea axului puternic și negarnisit cu fixarea lui în poziție orizontală primăvara în primul an după plantare la începutul dezmușurării, selectarea unui lăstar de prelungire a axului central cu tăierea la inel a lăstarilor verticali la atingerea lungimii lor de 20...25 cm, fixarea lăstarului de prelungire în poziție verticală, în luna iulie.

Revendicări: 1

Figuri: 1

*
 * *

- (54) **Process for shaping the slender spindle crown of the apple tree**
 (57) The invention relates to fruit growing, namely to a process for shaping the slender spindle crown of the apple tree.
 The process, according to the invention, comprises arcuation of the highly developed trunk without branches with its fixation in horizontal position in spring in the first year after planting at the onset of the awakening of buds, selection of an extension shoot of the central axis with arched-cane pruning of vertical shoots when they reach a length of 20-25 cm, fixation of the extension shoot in vertical position, in July.

Claims: 1

Fig.: 1

*
 * *

- (54) **Способ формирования стройной веретенообразной кроны яблони**
 (57) Изобретение относится к плодоводству, а именно к способу формирования стройной веретенообразной кроны яблони.

Способ, согласно изобретению, включает изгиб сильно развитого ствола без разветвлений с его фиксацией в горизонтальном положении весной в первый год после посадки в начале пробудимости почек, отбор побега продолжения центрального проводника с обрезкой на кольцо вертикальных побегов при их достижении длины 20...25 см, фиксацию побега продолжения в вертикальном положении, в июле месяце.

П. формулы: 1

Фиг.: 1

- (11) **1230** (13) Y
 (51) **Int. Cl.:** **A01G 1/00** (2006.01)
A01G 17/00 (2006.01)
 (21) s 2017 0100
 (22) 2017.10.06
 (71)(73) UNIVERSITATEA AGRARĂ DE STAT DIN MOLDOVA, MD
 (72) BALAN Valerian, MD; VĂMĂȘESCU Serghei, MD
 (54) **Procedeu de rărire a florilor pomului de măr**
 (57) Invenția se referă la pomicultură, și anume la un procedeu de rărire a florilor pomului de măr.
 Procedeu, conform invenției, include stropirea pomilor cu o soluție apoasă de 0,5...0,6% de uree, cu un consum de 1000 l/ha, primăvara în faza de înflorire, 75% din flori fiind deschise până la scuturarea petalelor primelor flori, la temperatura de 12...25°C și umiditatea aerului de 65...80%.

Revendicări: 1

*
 * *

- (54) **Process for thinning apple tree flowers**
 (57) The invention relates to fruit growing, namely to a process for thinning apple tree flowers.
 The process, according to the invention, comprises spraying the trees with a 0.5...0.6% aqueous urea solution, with a consumption of 1000 L/ha, in spring in the flowering phase, 75% of the flowers being opened before the first flower petal fall, at the temperature of 12...25°C and air humidity of 65-80%.

Claims: 1

*
 * *

- (54) **Способ прореживания цветов яблони**
- (57) Изобретение относится к плодоводству, а именно к способу прореживания цветов яблони.
- Способ, согласно изобретению, включает опрыскивание деревьев 0,5...0,6%-ным водным раствором мочевины, с расходом 1000 л/га, весной в фазу цветения, 75% из цветов будучи открыты до опадения первых цветочных лепестков, при температуре 12...25°C и влажности воздуха 65...80%.

П. формулы: 1

-
- (11) **1231** (13) Y
- (51) **Int. Cl.: A01N 63/00** (2006.01)
A61D 99/00 (2006.01)
- (21) s 2017 0056
- (22) 2017.04.26
- (71)(73) INSTITUTUL DE ZOOLOGIE AL ACADEMIEI DE ȘTIINȚE A MOLDOVEI, MD
- (72) TODERAȘ Ion, MD; ERHAN Dumitru, MD; GHERASIM Elena, MD; RUSU Ștefan, MD
- (54) **Metodă de profilaxie a fasciolozei la rumegătoare**
- (57) Invenția se referă la parazitologie, și anume la o metodă de profilaxie a fasciolozei la rumegătoare.
- Metoda, conform invenției, constă în distribuirea pe pășunile contaminate cu *Fasciola hepatica*, pe care s-a stabilit prezența speciilor de melci *Limnea truncatula*, a miracidilor de *Haplometra cylindracea*, într-un număr care asigură un raport al miracidilor de *Fasciola hepatica* și *Haplometra cylindracea* de (1...2):1.

Revendicări: 1

- *
- * *
- (54) **Method for prophylaxis of fasciolosis in ruminants**
- (57) The invention relates to parasitology, namely to a method for prophylaxis of fasciolosis in ruminants.
- The method, according to the invention, consists in the distribution on the pastures contaminated with *Fasciola hepatica*, on which the presence of snails of the *Limnea truncatula* species was determined, of *Haplometra*

cylindracea miracidia, in a number that provides a ratio of *Fasciola hepatica* and *Haplometra cylindracea* miracidia of (1...2):1.

Claims: 1

- *
- * *
- (54) **Метод профилактики фасциоза у жвачных**
- (57) Изобретение относится к паразитологии, а именно к методу профилактики фасциоза у жвачных.
- Метод, согласно изобретению, состоит в распределении на пастбищах зараженных *Fasciola hepatica*, на которых установлено присутствие улиток вида *Limnea truncatula*, мирацидий *Haplometra cylindracea*, в численности обеспечивающей соотношение мирацидий *Fasciola hepatica* и *Haplometra cylindracea* (1...2):1.

П. формулы: 1

-
- (11) **1232** (13) Y
- (51) **Int. Cl.: A23K 50/30** (2016.01)
A23K 10/00 (2016.01)
A23K 10/22 (2016.01)
A23K 10/30 (2016.01)
A23K 10/38 (2016.01)
A23K 20/174 (2016.01)
A23K 20/20 (2016.01)
- (21) s 2017 0052
- (22) 2017.04.18
- (71)(73) INSTITUȚIA PUBLICĂ "INSTITUTUL ȘTIINȚIFICO-PRACTIC DE BIOTEHNOLOGII ÎN ZOOTEHNIE ȘI MEDICINĂ VETERINARĂ", MD
- (72) COȘMAN Sergiu, MD; DANILOV Anatolie, MD; DONICA Iov, MD; UZUN Valentina, MD; COȘMAN Valentina, MD
- (54) **Nutreț combinat pentru tineretul porcine îngrășat**
- (57) Invenția se referă la zootehnie, și anume la un nutreț combinat pentru tineretul porcine îngrășat.
- Nutrețul, conform invenției, conține, în %: porumb 26,7, orz 18,5... 20,5, grâu 27,5, șrot de soia 17,5, turtă de semințe de struguri 4,0...6,0, făină de pește 1,0, cretă 0,8 și un premix mineral vitaminic 2,0.

Revendicări: 1

Figuri: 2

*

* *

- (54) **Combined feed for fattening young pigs**
 (57) The invention relates to animal husbandry, namely to a combined feed for fattening young pigs.
 The feed, according to the invention, comprises, in %: maize 26.7, barley 18.5...20.5, wheat 27.5, soybean oil meal 17.5, grape seed cake 4.0...6.0, fish meal 1.0, chalk 0.8 and mineral-vitamin premix 2.

Claims: 1
 Fig.: 2

*
* *

- (54) **Комбинированный корм для молодняка свиней на откорме**
 (57) Изобретение относится к животноводству, а именно к комбинированному корму для молодняка свиней на откорме.
 Корм, согласно изобретению, содержит, в %: кукурузу 26,7, ячмень 18,5...20,5, пшеницу 27,5, шрот соевый 17,5, жмых из виноградных семян 4,0...6,0, рыбную муку 1,0, мел 0,8 и минерально-витаминный премикс 2.

П. формулы: 1
 Фиг.: 2

-
- (11) **1233** (13) Y
 (51) **Int. Cl.:** **A61B 10/00** (2006.01)
G01N 21/33 (2006.01)
G01N 33/15 (2006.01)
C12Q 1/37 (2006.01)
 (21) s 2017 0103
 (22) 2017.10.12
 (71)(73) UNIVERSITATEA DE STAT DE MEDICINĂ ŞI FARMACIE "NICOLAE TESTEMIŢANU" DIN REPUBLICA MOLDOVA, MD
 (72) PANTEA Valeriana, MD; TAGADIUC Elena, MD; GUDUMAC Valentin, MD
 (74) COŞNEANU Elena
 (54) **Metodă de apreciere a activităţii antiinflamatoare a substanţelor biologice active**
 (57) Invenţia se referă la medicină şi biochimie, în particular la o metodă de apreciere a activităţii antiinflamatoare a substanţelor biologice active.
 Esenţa invenţiei constă în pregătirea probelor de cercetat ale substanţelor în soluţie de 0,9% de NaCl la care se adaugă un mediu de reacţie, care conţine 200...400 UI/L de tripsină în 0,05 M de tampon fosfat cu pH 7,4...7,8 până la concentraţia finală de 180...360 UI/L, amestecurile se agită şi se incubează la temperatura de 37°C, timp de

5...10 min, apoi se adaugă 0,6...0,8 mM/L de N-benzoil-L-arginin 4-nitroanilidă hidroclorură în 0,05 M de tampon fosfat cu pH 7,4...7,8 până la concentraţia finală de 0,12...0,16 mM/L, se agită şi se incubează la temperatura de 37°C, timp de 3 min, se măsoară densitatea optică a amestecului la o lungime de undă de 405...410 nm şi se determină procentul de inhibare a proteazelor ale substanţelor cercetate.

Revendicări: 1

*
* *

- (54) **Method for evaluating the anti-inflammatory activity of biologically active substances**
 (57) The invention relates to medicine and biochemistry, in particular to a method for evaluating the anti-inflammatory activity of biologically active substances.
 Summary of the invention consists in preparing test samples of substances in 0.9% NaCl solution, into which a reaction medium is added, which contains 200...400 IU/L of trypsin in 0.05 M phosphate buffer with pH 7.4...7.8 to the final concentration of 180...360 IU/L, the mixtures are mixed and incubated at a temperature of 37°C, for 5-10 minutes, then 0.6...0.8 mM/L of N-benzoyl-L-arginine 4-nitroanilide hydrochloride solution in 0.05 M phosphate buffer with pH 7.4...7.8 is added to the final concentration of 0.12...0.16 mM/L, mixed and incubated at a temperature of 37°C, for 3 minutes, is measured the optical density of the mixture at a wavelength of 405...410 nm and is determined the proteases inhibition percentage of the test substances.

Claims: 1

*
* *

- (54) **Метод оценки противовоспалительной активности биологически активных веществ**
 (57) Изобретение относится к медицине и биохимии, в частности к методу оценки противовоспалительной активности биологически активных веществ.
 Сущность изобретения состоит в приготовлении исследуемых проб веществ в растворе 0,9% NaCl, в которые добавляют реакционную среду, которая содержит 200...400 МЕ/л трипсина в 0,05 М фосфатном буфере с pH 7,4...7,8 до конечной концентрации 180...360 МЕ/л,

смеси перемешивают и инкубируют при температуре 37°C, в течение 5...10 мин, затем добавляют 0,6...0,8 мМ/л раствора гидрохлорида 4-нитроанилида N-бензоил-L-аргинина в 0,05 М фосфатном буфере с рН 7,4...7,8 до конечной концентрации 0,12...0,16 мМ/л, перемешивают и инкубируют при температуре 37°C, в течение 3-х мин, измеряют оптическую плотность смеси при длине волны 405...410 нм и определяют процент ингибирования протеаз исследуемых веществ.

П. формулы: 1

(11) **1234** (13) Y

(51) **Int. Cl.: B65D 8/10** (2006.01)
B65D 85/34 (2006.01)

(21) s 2017 0095

(22) 2017.08.14

(71)(72)(73) VULPE Dumitru, MD

(74) ARNAUT Ana

(54) **Șipcă pentru ladă din lemn**

(57) Invenția se referă la ambalaje pentru depozitarea, pregătirea pentru vânzare și transportarea diferitor produse, de preferință a fructelor, legumelor, pomușoarelor și produselor alimentare din acestea, care asigură integritatea acestora în timpul transportării către consumator cu diferite mijloace de transport.

Șipca pentru ladă din lemn, executată de forma unei plăci dreptunghiulare, conține fațete longitudinale late, fațete longitudinale înguste și fațete laterale. Suprafața uneia dintre fațetele longitudinale late ale șipcii este executată teșită sub un anumit unghi între fațetele sale longitudinale înguste, totodată pe suprafața dată de la capetele frontale ale fațetelor laterale sunt executate adâncituri cu o adâncime corespunzătoare lățimii fațetei longitudinale înguste.

Revendicări: 3

Figuri: 3

*
* *

(54) **Slat for wooden box**

(57) The invention relates to packages for storage, preparation for sale and transportation of various products, preferably vegetables, fruits, berries and food products therefrom, which ensure their integrity during transportation to the consumer by various types of transport.

The slat for wooden box, made in the form of a rectangular plate, comprises longitudinal wide faces, longitudinal narrow faces and side faces. The surface of one of the longitudinal wide faces of the slat is made chamfered at a certain angle between its longitudinal narrow faces, at the same time on this surface from the ends of the side faces are made grooves with a depth corresponding to the width of the longitudinal narrow face.

Claims: 3

Fig.: 3

*
* *

(54) **Рейка для деревянного ящика**

(57) Изобретение относится к упаковкам для хранения, подготовки к реализации и транспортировки различной продукции, преимущественно овощей, фруктов, ягод и пищевых продуктов из них, обеспечивающих их сохранность при транспортировке к потребителю различными видами транспорта.

Рейка для деревянного ящика, выполненная в виде прямоугольной пластины, содержит продольные широкие грани, продольные узкие грани и боковые грани. Поверхность одной из продольных широких граней рейки выполнена скошенной под определенным углом между ее продольными узкими гранями, при этом на данной поверхности от торцов боковых граней выполнены выемки глубиной, соответствующей ширине продольной узкой грани.

П. формулы: 3

Фиг.: 3

- (11) **1235** (13) Y
 (51) **Int. Cl.:** C12N 1/04 (2006.01)
 C12N 1/20 (2006.01)
 C12R 1/465 (2006.01)
 (21) s 2017 0082
 (22) 2017.06.29
 (71)(73) INSTITUTUL DE MICROBIOLOGIE ŞI BIOTEHNOLOGIE AL ACADEMIEI DE ŞTIINŢE A MOLDOVEI, MD; INSTITUTUL DE GENETICĂ, FIZIOLOGIE ŞI PROTECŢIE A PLANTELOR AL ACADEMIEI DE ŞTIINŢE A MOLDOVEI, MD
 (72) CHISELIŢA Oleg, MD; BURŢEVA Svetlana, MD; BÎRSA Maxim, MD; MAŞCENCO Natalia, MD
 (54) **Mediu de protecție pentru conservarea și păstrarea îndelungată a tulpinii *Streptomyces canosus* CNMN-Ac-02**
 (57) Invenția se referă la biotehnologie, și anume la un mediu de protecție pentru conservarea și păstrarea îndelungată a tulpinii de actinomicete din genul *Streptomyces canosus* CNMN-Ac-02.
 Esența invenției constă în aceea că mediul conține, % mas.: gelatină 2,5; glucoză 7,5; extract de glicozide iridoide obținute din *Verbascum phlomoides* L. prin extragere cu soluție etanolică de 50% 0,00005...0,05 și apă distilată restul.
- Revendicări: 1
- *
* *
- (54) **Protective medium for the preservation and long-term storage of *Streptomyces canosus* CNMN-Ac-02 strain**
 (57) The invention relates to biotechnology, namely to a protective medium for the preservation and long-term storage of a strain of actinomycetes of the genus *Streptomyces canosus* CNMN-Ac-02.
 Summary of the invention consists in that the medium comprises, mass %: gelatin 2.5; glucose 7.5; extract of iridoid glycosides obtained from *Verbascum phlomoides* L. by extraction with 50% ethanol solution 0.00005...0.055 and distilled water the rest.

Claims: 1

*
* *

- (54) **Защитная среда для консервации и длительного хранения штамма *Streptomyces canosus* CNMN-Ac-02**
 (57) Изобретение относится к биотехнологии, а именно к защитной среде для консервации и длительного хранения штамма актиномицетов рода *Streptomyces canosus* CNMN-Ac-02.
 Сущность изобретения состоит в том, что среда содержит, масс. %: желатин 2,5; глюкозу 7,5; экстракт иридоидных гликозидов полученных из *Verbascum phlomoides* L. путем экстрагирования 50%-ным этанольным раствором 0,00005...0,05 и дистиллированную воду остальное.

П. формулы: 1

-
- (11) **1236** (13) Y
 (51) **Int. Cl.:** H05B 7/18 (2006.01)
 (21) s 2017 0074
 (22) 2017.06.13
 (71)(73) INSTITUTUL DE ENERGETICĂ AL ACADEMIEI DE ŞTIINŢE A MOLDOVEI, MD
 (72) TÎRŞU Mihai, MD; TELEUŢĂ Alexandru, MD; BERZAN Vladimir, MD; POSTOLATI Vitalie, MD; POSTORONCĂ Sveatoslav, MD; ANISIMOV Vladimir, MD; BABICI Vladimir, MD
 (54) **Procedeu de obținere a căldurii cu utilizarea arcului electric**
 (57) Invenția se referă la domeniul electrotehnicii, și anume la procedee de obținere a căldurii cu utilizarea arcului electric.
 Procedeu de obținere a căldurii cu utilizarea arcului electric include conectarea unei surse de curent continuu la care sunt uniți un electrod de jos, executat din material tare, amplasat într-o capacitate de jos umplută cu apă, care conține substanțe ce sporesc conductibilitatea electrică, și un electrod de sus, executat din material tare din n părți, unde n se află în intervalul 6...12, amplasate în capetele unor conducte, pe circumferință, la aceeași distanță una față de alta, totodată celelalte capete ale conductelor comunică cu o capacitate de sus umplută cu apă, care conține substanțe ce sporesc conductibilitatea electrică, alimentarea cu apă, din capacitatea de sus, a conductelor cu formarea

unor jeturi de apă, îndreptate în același punct pe centrul capacității de jos cu crearea la suprafața apei a unui arc electric, transmiterea căldurii create de către arcul electric agentului termic, apoi prin intermediul unui schimbător de căldură consumatorului.

Revendicări: 2

Figuri: 3

*
* *

(54) **Process for producing heat using an electric-arc discharge**

(57) The invention relates to the field of electrical engineering, namely to processes for producing heat using an electric-arc discharge.

The process for producing heat using an electric-arc discharge comprises connection of a constant-current source, to which are attached a lower electrode, made of solid material, placed in a lower container filled with water, which contains electroconductivity increasing substances, and an upper electrode, made of solid material of n parts, where n is in the range of 6...12, placed in the ends of the pipelines, along the circumference, at the same distance from each other, at the same time the other ends of the pipelines communicate with an upper container filled with water, which contains electroconductivity increasing substances, water supply, from the upper tank, of pipelines with the formation of water jets, directed to the same point in the center of the lower tank with the creation of an electric-arc discharge on the water surface, transfer of the heat created by the electric-arc discharge to the heat-transfer agent, and then through a heat exchanger to the consumer.

Claims: 2

Fig.: 3

(54) **Способ получения тепла с использованием электрического дугового разряда**

(57) Изобретение относится к области электротехники, а именно к способам получения тепла с использованием электрического дугового разряда.

Способ получения тепла с использованием электрического дугового разряда включает подключение источника постоянного тока, к которому подсоединены нижний электрод, выполненный из твердого материала, размещенный в нижней емкости, заполненной водой, которая содержит вещества повышающие электропроводность, и верхний электрод, выполненный из твердого материала из n частей, где n находится в интервале от 6...12, размещенные внутри концов трубопроводов, по окружности, на одинаковом расстоянии друг от друга, при этом другие концы трубопроводов сообщаются с верхней емкостью заполненной водой, которая содержит вещества повышающие электропроводность, снабжение водой, из верхней емкости, трубопроводов с образованием струй воды, направленные в ту же точку по центру нижней емкости с созданием на поверхности воды электрического дугового разряда, передача тепла теплоносителю, и затем через посредством теплообменника потребителю.

П. формулы: 2

Фиг.: 3

**FG9A Publicarea traducerii fascicolului de
brevet european validat în Republica Moldova /
Publication of the translation of the European
patent specification validated
in the Republic of Moldova /
Публикация перевода описания
изобретения к европейскому патенту,
валидированному в Республике Молдова**

Brevetul european validat conferă aceleași drepturi ca și cele conferite de un brevet, în conformitate cu Legea Nr. 50-XVI din 07.03.2008 privind protecția invențiilor, de la data publicării de către OEB a mențiunii privind eliberarea brevetului.

A validated European patent shall confer as from the date of publication of the mention of the issuance of the patent by the EPO the same rights as would be conferred by a patent in accordance with the Law No. 50-XVI of 07.03.2008 on the Protection of Inventions.

Bалидированный европейский патент предоставляет те же права, что и патент в соответствии с Законом № 50 от 07.03.2008 об охране изобретений, с даты публикации ЕПВ сведений о выдаче патента.

- (11) **MD/EP 3097102 (13) T2**
- (51) Int.Cl.: **C07D 471/04** (2006.01.01)
A61K 31/519 (2006.01.01)
A61P 29/00 (2006.01.01)
A61P 31/12 (2006.01.01)
A61P 35/00 (2006.01.01)
A61P 37/00 (2006.01.01)
- (21) e 2016 0001
- (96) 16711723.3, 2016.03.02
- (87) WO 2016/141092, 2016.09.09
- (31) 201562128397P; 201562250403P
- (32) 2015.03.04; 2015.11.03
- (33) US; US
- (71)(73) Gilead Sciences, Inc. (US);
- (72) AKTOUDIANAKIS Evangelos (US); CHIN Gregory (US); MACKMAN Richard L. (US); METOBO Samuel E. (US); MISH Michael R. (US); PYUN Hyung-jung (US); ZABLOCKI Jeff (US);
- (74) MARGINE Ion
- (54) **Compuși de 4,6-diamino-pirido[3,2-D]pirimidină modulatori ai receptorilor de tip Toll**
Toll-like receptor modulating 4,6-diamino-pyrido[3,2-D]pyrimidine compounds
Соединения 4,6-диамино-пиридо[3,2-Д]пиримидина, модулирующие Toll-подобные рецепторы
- (57) Prezenta cerere se referă în general la compușii modulatori ai receptorului de tip toll, inclusiv compușii de diamino pirido[3,2D] pirimidină și compozițiile farmaceutice care, printre alte lucruri, modulează receptorii de tip toll (de ex. TLR-8) și metodele de creare și utilizare a acestora.
- Revendicări: 15
- (57) The present disclosure relates generally to toll like receptor modulator compounds, such as diamino pyrido[3.2D] pyrimidine compounds and pharmaceutical compositions which, among other things, modulate toll-like receptors (e.g. TLR-8), and methods of making and using them.
- Claims: 15
- (11) **MD/EP 3171174 (13) T2**
- (51) Int.Cl.: **G01N 33/68** (2006.01.01)
- (21) e 2017 0031
- (96) 15195662.0, 2015.11.20
- (97) 3171174, 2017.10.25
- (71)(73) Geroa Diagnostics, S.L (ES);
- (72) CARRO Díaz Eva María (ES);
- (74) SOKOLOVA Sofia
- (54) **Lactoferină pentru utilizarea în diagnosticul sau prognosticul bolii Alzheimer**
Lactoferrin for use in the diagnosis or prognosis of Alzheimer's disease
Лактоферрин для использования в диагностике или прогнозе болезни Альцгеймера
- (57) Prezenta invenție se referă la proteina lactoferinei sau la un acid nucleic care o codifică, pentru utilizare în diagnosticul sau prognosticul bolii Alzheimer (BA). Invenția se referă la o metodă de diagnostic sau prognostic al BA la un subiect, care cuprinde evaluarea nivelului de lactoferină în salivă sau într-o probă de salivă a subiectului respectiv și determinarea dacă nivelul menționat este peste sau sub o valoare de 6,5 μg/ml, în care o valoare sub 6,5 μg/ml este o indicație a BA sau a prognosticului BA. Un alt aspect este un set care cuprinde cel puțin un reactiv, de preferință un anticorp, pentru cuantificarea lactoferinei în salivă sau într-o probă de salivă a unui subiect, care permite compararea cuantificării menționate cu o valoare limită predefinită.
- Revendicări: 8
- Figuri: 6
- Secvențe: 1

- (57) The present invention is the protein of lactoferrin, or an encoding nucleic acid of same, for use in the diagnosis or prognosis of Alzheimer's disease (AD). The invention is a method of diagnosis or prognosis of AD in a subject, comprising assessing the level of lactoferrin in the saliva or in a saliva sample of said subject and determining whether said level is above or below a value of 6.5 $\mu\text{g/ml}$, wherein a value below 6.5 $\mu\text{g/ml}$ is indicative of AD or of the prognosis of AD. Another aspect is a kit comprising at least one reagent, preferably an antibody, for the quantification of lactoferrin in the saliva or in a saliva sample of a subject enabling the comparison of said quantification with a predetermined cut-off value.

Claims: 8

Fig.: 6

Sequences: 1

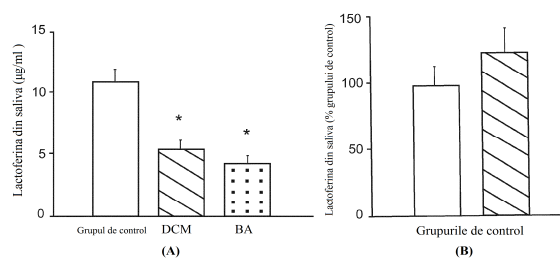

FG4A Lista brevetelor de invenție eliberate

Se publică următoarele date: numărul curent, codul țării conform normei ST.3 OMPI, numărul brevetului, codul tipului de document conform normei ST.16 OMPI, indicii de clasificare conform CIB, numărul depozitului, data depozitului, numărul BOPI în care a fost publicată mențiunea privind acordarea brevetului

Nr. crt.	Cod ST.3 OMPI	(11) Nr. brevet	(13) Cod ST.16 OMPI	(51) Indici de clasificare	(21) Nr. depozit	(22) Data depozit	(45) Nr. BOPI
1	US	4496	C1	C07H 19/23 (2006.01) A61K 31/706 (2006.01) A61P 31/16 (2006.01)	a 2014 0112	2013.03.11	7/2017
2	NL	4497	C1	C09K 3/18 (2006.01)	a 2013 0101	2012.06.05	7/2017
3	MD	4498	C1	C12N 1/04 (2006.01) C12N 1/20 (2006.01) C12N 11/02 (2006.01) C12R 1/465 (2006.01)	a 2016 0083	2016.07.15	7/2017
4	MD	4499	C1	C12N 1/04 (2006.01) C12N 1/20 (2006.01) C12N 11/02 (2006.01) C12R 1/465 (2006.01)	a 2016 0084	2016.07.15	7/2017
5	MD	4500	C1	C30B 25/00 (2006.01) C30B 25/02 (2006.01) C30B 25/10 (2006.01) C30B 25/20 (2006.01) C30B 29/16 (2006.01) H01L 21/36 (2006.01)	a 2015 0067	2015.07.23	7/2017

FG9Y Lista brevetelor de invenție de scurtă durată eliberate

Se publică următoarele date: numărul curent, codul țării conform normei ST.3 OMPI, numărul brevetului, codul tipului de document conform normei ST.16 OMPI, indicii de clasificare conform CIB, numărul depozitului, data depozitului, numărul BOPI în care a fost publicată mențiunea privind acordarea brevetului

Nr. crt.	Cod ST.3 OMPI	(11) Nr. brevet	(13) Cod ST.16 OMPI	(51) Indici de clasificare	(21) Nr. depozit	(22) Data depozit	(45) Nr. BOPI
1	2	3	4	5	6	7	8
1	MD	1159	Z	E04F 13/00 (2006.01) E04F 13/02 (2006.01) E04F 13/04 (2006.01)	s 2016 0123	2016.11.11	6/2017
2	MD	1160	Z	A01G 9/14 (2006.01) A01G 9/24 (2006.01)	s 2017 0025	2017.02.24	7/2017
3	MD	1161	Z	A01H 1/04 (2006.01)	s 2016 0142	2016.12.02	7/2017
4	MD	1162	Z	A01K 67/00 (2008.01)	s 2017 0009	2017.02.02	7/2017
5	MD	1163	Z	A01M 1/02 (2006.01) A01M 1/10 (2006.01) A01M 5/02 (2006.01)	s 2017 0022	2017.02.22	7/2017

1	2	3	4	5	6	7	8
6	MD	1164	Z	A23K 50/70 (2016.01) A23K 20/00 (2016.01) A23K 10/30 (2016.01) A61D 7/00 (2006.01) A61P 33/10 (2006.01) A61P 33/14 (2006.01)	s 2017 0018	2016.03.24	7/2017
7	MD	1165	Z	A23L 3/36 (2006.01) B65D 85/52 (2006.01)	s 2017 0054	2017.04.26	7/2017
8	MD	1166	Z	A61B 5/00 (2006.01) G01N 33/49 (2006.01)	s 2017 0004	2017.01.19	7/2017
9	MD	1167	Z	A61C 5/40 (2017.01) A61C 5/50 (2017.01)	s 2017 0003	2017.01.19	7/2017
10	MD	1168	Z	A61C 5/40 (2017.01) A61C 5/50 (2017.01)	s 2017 0007	2017.01.20	7/2017
11	MD	1169	Z	C07K 14/78 (2016.01) A61J 3/00 (2006.01)	s 2016 0143	2016.12.06	7/2017
12	MD	1170	Z	C12G 1/00 (2006.01) C12G 1/02 (2006.01) C12G 1/022 (2006.01) C12G 1/026 (2006.01) C12G 1/032 (2006.01)	s 2017 0002	2017.01.19	7/2017
13	MD	1171	Z	C12N 5/071 (2016.01) A61K 35/407 (2006.01)	s 2016 0156	2016.12.23	7/2017
14	MD	1172	Z	C30B 33/00 (2006.01) C01G 29/00 (2006.01) C01G 30/00 (2006.01) G01N 27/00 (2006.01) G01N 27/02 (2006.01)	s 2016 0128	2016.11.17	7/2017
15	MD	1173	Z	C30B 33/00 (2006.01) C01G 29/00 (2006.01) C01G 30/00 (2006.01) G01N 27/00 (2006.01) G01N 27/02 (2006.01)	s 2016 0129	2016.11.17	7/2017
16	MD	1174	Z	E04H 12/00 (2006.01) E04H 12/08 (2006.01)	s 2016 0149	2016.12.16	7/2017
17	MD	1175	Z	E04H 12/00 (2006.01) E04H 12/08 (2006.01)	s 2016 0160	2016.12.30	7/2017
18	MD	1176	Z	F03B 13/12 (2006.01) F03B 13/16 (2006.01) F03B 13/18 (2006.01)	s 2016 0158	2016.12.23	7/2017

II

Soiuri de plante / Plant varieties / Сорта растений

Protecția juridică a soiurilor de plante în Republica Moldova se asigură în temeiul Legii nr. 39-XVI din 29 februarie 2008 privind protecția soiurilor de plante.

În conformitate cu această Lege, brevetele pentru soi de plantă sunt eliberate de AGEPI și certifică prioritatea și paternitatea amelioratorului și dreptul exclusiv al titularului de brevet asupra soiului.

Un soi este brevetabil dacă este nou, distinct, omogen și stabil și este desemnat printr-o denumire conformă cu prevederile Legii.

Cererea de brevet pentru soi de plantă se depune la AGEPI de către orice persoană care, conform art. 11 și 12 din Lege, dispune de dreptul de a solicita brevet, personal sau prin reprezentant și trebuie să îndeplinească cerințele prevăzute la art. 33 din Lege.

În prezenta Secțiune se publică date privind cererile de brevet pentru soi de plantă depuse, brevetele pentru soi de plantă acordate și brevetele pentru soi de plantă eliberate conform procedurii naționale.

Legal protection of plant varieties in the Republic of Moldova shall be afforded in with the Law No. 39-XVI of February 29, 2008 on the Protection of Plant Varieties.

In accordance with this Law, variety patents shall be granted by AGEPI and shall certify the priority of the variety, the authorship of the breeder and the exclusive right of the patent owner in the variety. The plant variety shall be patentable where it is new, distinct, uniform and stable and shall be designated by a denomination in accordance with the provisions of the Law.

The variety patent application shall be filed with the AGEPI by any person who, according to Art. 11 and 12 of the Law, is entitled to apply for a patent, in person or through a representative, and shall fulfill the requirements specified in Art. 33 of the Law.

Data concerning the filed plant variety applications, granted plant variety patents and plant variety patents issued according to the national procedure are published in the present Section.

Правовая охрана сортов растений в Республике Молдова обеспечивается на основе Закона № 39-XVI от 29 февраля 2008 г. об охране сортов растений.

В соответствии с этим Законом, патенты на сорта растений выдаются AGEPI и удостоверяют приоритет, авторство селекционера и исключительное право патентообладателя на сорт растения.

Сорт растения патентоспособен, если он является новым, отличимым, однородным и стабильным и обозначен наименованием в соответствии с требованиями Закона.

Заявка на патент на сорт растения подается в AGEPI любым лицом, которому согласно ст. 11 и 12 Закона принадлежит право на получение патента, лично или через представителя и должна содержать документы, предусмотренные в ст. 33 Закона.

В данном Разделе публикуются сведения о заявках на патенты на сорта растений, о предоставленных патентах на сорта растений и о выданных патентах на сорта растений согласно национальной процедуре.

**CODURILE OMPI PENTRU CODIFICAREA TITLURILOR INFORMAȚIILOR
REFERITOARE LA SOIURILE DE PLANTE PUBLICATE ÎN BULETINUL OFICIAL
DE PROPRIETATE INTELECTUALĂ CONFORM NORMEI ST. 17**

**WIPO CODES ON CODING OF HEADINGS OF ANNOUNCEMENTS CONCERNING
PLANT VARIETIES MADE IN THE OFFICIAL BULLETIN
OF INTELLECTUAL AL PROPERTY IN ACCORDANCE WITH THE STANDARD ST. 17**

**КОДЫ ВОИС ДЛЯ КОДИРОВАНИЯ ЗАГОЛОВКОВ ИНФОРМАЦИИ, ОТНОСЯЩЕЙСЯ
К СОРТАМ РАСТЕНИЙ, ПУБЛИКУЕМОЙ В ОФИЦИАЛЬНОМ БЮЛЛЕТЕНЕ
ИНТЕЛЛЕКТУАЛЬНОЙ СОБСТВЕННОСТИ В СООТВЕТСТВИИ СО СТАНДАРТОМ ST. 17**

- BZ9E** Cereri de brevet pentru soi de plantă publicate
Published plant variety patent applications
Опубликованные заявки на патент на сорт растения
- BA9E** Denumirile soiurilor
Variety denominations
Наименования сортов
- FF9E** Brevete pentru soi de plantă acordate
Granted plant variety patents
Предоставленные патенты на сорт растения
- FF9E** Lista brevetelor pentru soi de plantă acordate, aranjate în ordinea numerelor de brevete (anual)
Numerical index of granted plant variety patents (yearly)
Нумерационный указатель предоставленных патентов на сорт растения (годовой)
- FG9E** Brevete pentru soi de plantă eliberate
Issued plant variety patents
Выданные патенты на сорт растения
- FA9E** Lista cererilor de brevet pentru soi de plantă retrase
List of withdrawn plant variety patent applications
Перечень отозванных заявок на патент на сорт растения
- FC9E** Lista cererilor de brevet pentru soi de plantă respinse
List of refused plant variety patent applications
Перечень отклоненных заявок на патент на сорт растения
- MC9E** Lista cererilor de brevet pentru soi de plantă anulate
List of nullited plant variety patent applications
Перечень аннулированных заявок на патент на сорт растения
- MM9E** Lista brevetelor pentru soi de plantă a căror valabilitate a încetat
List of invalid plant variety patents
Перечень патентов на сорт растения, действие которых прекращено
- HF9E** Lista brevetelor pentru soi de plantă revalidate
List of revalidated plant variety patents
Перечень восстановленных патентов на сорт растения

BZ9E Cereri de brevet pentru soi de plantă publicate / Published plant variety patent applications / Опубликованные заявки на патент на сорт растения

Publicarea în BOPI a cererilor de brevet pentru soi de plantă asigură solicitantului o protecție provizorie în condițiile prevăzute de art. 26 din Legea nr. 39-XVI din 29.02.2008 privind protecția soiurilor de plante.

Materialele cererilor de brevet pentru soi de plantă, informațiile despre care sunt publicate în BOPI, se află în biblioteca AGEPI, accesibile publicului, și pot fi consultate sau se pot comanda copii, contra cost.

Conform art. 49 din Lege, după publicarea cererii orice persoană poate să prezinte la AGEPI obiecții referitor la denumirea soiului și la satisfacerea condițiilor de brevetabilitate, în condițiile stabilite în Lege.

Publication in BOPI of plant variety patent applications provides to the applicant a provisional protection under the terms of Article 26 of Law No. 39-XVI of 29.02.2008 on the Protection of Plant Varieties.

Plant variety patent application materials, information on which are published in BOPI, are in the AGEPI library, accessible to the public, and can be consulted or copies can be ordered fee.

According to Article 49 of the Law, after the publication of the application any person may file with the AGEPI objections to the denomination of the variety and to the compliance with the requirements of patentability, under the terms established in the Law.

Публикация заявок на патент на сорт растения в BOPI обеспечивает заявителю временную охрану на условиях, предусмотренных ст. 26 Закона № 39-XVI от 29.02.2008 г. об охране сортов растений.

Материалы заявок на патент на сорт растения, сведения о которых опубликованы в BOPI, находятся в библиотеке AGEPI, общедоступны для ознакомления, а за определенную плату могут быть заказаны их копии.

Согласно ст. 49 Закона после публикации заявки любое лицо вправе подать в AGEPI возражения в отношении наименования сорта, а также возражения относительно несоответствия условиям патентоспособности, предусмотренным Законом.

BZ9E Cereri de brevet pentru soi de plantă publicate / Published plant variety patent applications / Опубликованные заявки на патент на сорт растения

Se publică următoarele date: numărul curent, numărul depozitului, data depozitului, solicitantul, amelioratorul, denumirea comună (taxonul botanic), denumirea propusă a soiului, data publicării

Nr. crt.	Nr. depozit / Data depozit	a. Solicitantul b. Amelioratorul	Denumirea comună (<i>Taxonul botanic</i>)	Denumirea propusă a soiului	Data publicării
No.	Application number / Filing date	a. Applicant b. Breeder	Common name (<i>Botanical taxon</i>)	Proposed variety denomination	Date of publication
№ п/п	Номер заявки / Дата подачи	a. Заявитель b. Селекционер	Название вида (<i>Ботанический таксон</i>)	Предложенное наименование сорта	Дата публикации
1	2	3	4	5	6
1	v 2017 0021 / 2017.10.31	a. Stichting Wageningen Research – Wageningen Plant Research, NL b. SMULDERS Marinus Johannes Maria, NL	MĂR (<i>Malus domestica</i> L.) Apple (<i>Malus domestica</i> L.) Яблоня (<i>Malus domestica</i> L.)	SQ 159	2018.02.28
2	v 2017 0022 / 2017.11.02	a. UNIVERSITATEA DE STAT DIN MOLDOVA, MD b. CIOBANU Vasile, MD; PELEAH Elena, MD; MELNIC Victor, MD	MENTĂ (<i>Mentha piperita</i> L.) Peppermint (<i>Mentha piperita</i> L.) Мята (<i>Mentha piperita</i> L.)	VICTORIA	2018.02.28
3	v 2017 0023 / 2017.11.09	a. INSTITUTUL ȘTIINȚIFICO- PRACTIC DE HORTICULTURĂ ȘI TEHNOLOGII ALIMENTARE, MD b. SAVIN Gheorghe, MD; CORNEA Vladimir, MD; BACA Ivan, MD ; POPOV Andron, MD	VIȚĂ-DE-VIE (<i>Vitis</i> L.) Grapevine (<i>Vitis</i> L.) Виноград (<i>Vitis</i> L.)	Basarabia	2018.02.28
4	v 2017 0024 / 2017.11.17	a. INSTITUTUL ȘTIINȚIFICO- PRACTIC DE HORTICULTURĂ ȘI TEHNOLOGII ALIMENTARE, MD b. JURAVELI Alexei, MD; COZMIC Radu, MD	PRUN (<i>Prunus domestica</i> L.) European Plum (<i>Prunus domestica</i> L.) Слива (<i>Prunus domestica</i> L.)	Frumoasa Neagră	2018.02.28
5	v 2017 0025 / 2017.11.17	a. INSTITUTUL ȘTIINȚIFICO- PRACTIC DE HORTICULTURĂ ȘI TEHNOLOGII ALIMENTARE, MD b. JURAVELI Alexei, MD; COZMIC Radu, MD	PRUN (<i>Prunus domestica</i> L.) European Plum (<i>Prunus domestica</i> L.) Слива (<i>Prunus domestica</i> L.)	Vinete de Costujeni	2018.02.28

1	2	3	4	5	6
6	v 2017 0026 / 2017.11.29	a. INSTITUTUL DE GENETICĂ, FIZIOLOGIE ȘI PROTECȚIE A PLANTELOR AL AȘM, MD b. ALEXANDROV Eugeniu, MD; BOTNARI Vasile, MD; GAINA Boris, MD	VIȚĂ-DE-VIE (<i>Vitis vinifera</i> L. ssp. <i>sativa</i> D.C.) Grapevine (<i>Vitis vinifera</i> L. ssp. <i>sativa</i> D.C.) Виноград (<i>Vitis vinifera</i> L. ssp. <i>sativa</i> D.C.)	BEGA	2018.02.28
7	v 2017 0027 / 2017.12.06	a. VETRICI Elena, MD b. VETRICI Elena, MD	GOJI (<i>Lycium barbarum</i> L.) Tibetan goji (<i>Lycium barbarum</i> L.) Дереца обыкновенная (<i>Lycium barbarum</i> L.)	MIRACOL	2018.02.28

FF9E Brevete pentru soi de plantă acordate / Granted plant variety patents / Предоставленные патенты на сорт растения

Orice hotărâre de acordare a brevetului pentru soi de plantă poate fi contestată de către o persoană, afectată de hotărârea respectivă în mod direct și personal.
Contestația motivată se depune la AGEPI în termen de 2 luni de la data publicării hotărârii.

Any decision to grant a plant variety patent may be appealed by a person directly and personally affected by that decision.
The reasoned appeal shall be lodged with the AGEPI within 2 months as from the date of publication of the decision.

Любое решение о выдаче патента на сорт растения может быть обжаловано лицом, которого данное решение касается и к которому оно имеет непосредственное и прямое отношение.
Мотивированный протест подается в AGEPI в течение двух месяцев с даты публикации решения.

FF9E Brevete pentru soi de plantă acordate

Se publică următoarele date: numărul curent, numărul depozitului, data depozitului, titularul, amelioratorul, denumirea comună (taxonul botanic), denumirea soiului, numărul brevetului, data acordării brevetului

Nr. crt.	Nr. depozit / Data depozit	a. Titularul b. Amelioratorul	Denumirea comună (<i>Taxonul botanic</i>)	Denumirea soiului	Numărul de brevet / Data acordării
No.	Application number / Filing date	a. Holder b. Breeder	Common name (<i>Botanical taxon</i>)	Variety denomination	Patent number / Date of grant
№ п/п	Номер заявки / Дата подачи	a. Патентообладатель b. Селекционер	Название вида (<i>Ботанический таксон</i>)	Наименование сорта	Номер патента / Дата предоставления
1	2	3	4	5	6
1	v 2015 0001 / 2015.01.05	a. INSTITUTUL DE FITOTEHNIE "PORUMBENI", MD b. BOROZAN Pantelimon, MD; MUSTEAȚA Simion, MD; RUSU Ghenadie, MD; MATICIUC Vasile, MD; MISTREȚ Silvia, MD; ȘTIRBU Valentin, MD; BRUMA Serghei, MD	PORUMB (<i>Zea mays</i> L.) Maize (<i>Zea mays</i> L.) Кукуруза (<i>Zea mays</i> L.)	Alimentar 325	255 / 2018.02.28
2	v 2015 0002 / 2015.01.05	a. INSTITUTUL DE FITOTEHNIE "PORUMBENI", MD b. BOROZAN Pantelimon, MD; BRUMA Serghei, MD; MATICIUC Vasile, MD; MUSTEAȚA Simion, MD; MISTREȚ Silvia, MD; ȘTIRBU Valentin, MD; RUSU Ghenadie, MD	PORUMB (<i>Zea mays</i> L.) Maize (<i>Zea mays</i> L.) Кукуруза (<i>Zea mays</i> L.)	Bemo 203	256 / 2018.02.28
3	v 2015 0003 / 2015.01.05	a. INSTITUTUL DE FITOTEHNIE "PORUMBENI", MD b. MUSTEAȚA Simion, MD; BOROZAN Pantelimon, MD; RUSU Ghenadie, MD; MATICIUC Vasile, MD; MISTREȚ Silvia, MD; ȘTIRBU Valentin, MD; BRUMA Serghei, MD; ROTARI Eugen, MD	PORUMB (<i>Zea mays</i> L.) Maize (<i>Zea mays</i> L.) Кукуруза (<i>Zea mays</i> L.)	Porumbeni 310	257 / 2018.02.28
4	v 2015 0012 / 2015.02.05	a. INSTITUȚIA PUBLICĂ, INSTITUTUL DE CERCETĂRI PENTRU CULTURILE DE CÎMP "SELECȚIA", MD b. IACOBUȚĂ Maria, MD; VOZIAN Valeriu, MD; PINTELEI Nina, MD; TARAN Mihail, MD; CRĂCIUN Aurelia, MD	SOIA (<i>Glicine max</i> (L.) Merrill) Soybean (<i>Glicine max</i> (L.) Merrill) Соя (<i>Glicine max</i> (L.) Merrill)	IGORINA	258 / 2018.02.28

1	2	3	4	5	6
5	v 2015 0004 / 2015.01.05	a. INSTITUTUL DE FITOTEHNIE "PORUMBENI", MD b. GRIBINCEA Vladimir, MD; CIOBANU Valentin, MD; MICU Vasile, MD; MICU Alexandru, MD; GUȚANU Constantin, MD; PARTAS Eugenia, MD; MISTREȚ Silvia, MD	PORUMB (<i>Zea mays</i> L.) Maize (<i>Zea mays</i> L.) Кукуруза (<i>Zea mays</i> L.)	AG 2448	259 / 2018.02.28
6	v 2015 0005 / 2015.01.05	a. INSTITUTUL DE FITOTEHNIE "PORUMBENI", MD b. VANICOVICI Nicolai, MD; MÎRZA Vitale, MD; MATICIUC Vasile, MD; ȘTIRBU Valentin, MD; MISTREȚ Silvia, MD	PORUMB (<i>Zea mays</i> L.) Maize (<i>Zea mays</i> L.) Кукуруза (<i>Zea mays</i> L.)	AS 530	260 / 2018.02.28
7	v 2015 0006 / 2015.01.05	a. INSTITUTUL DE FITOTEHNIE "PORUMBENI", MD b. GRIBINCEA Vladimir, MD; CIOBANU Valentin, MD; MICU Vasile, MD; MICU Alexandru, MD; GUȚANU Constantin, MD; PARTAS Eugenia, MD; MISTREȚ Silvia, MD	PORUMB (<i>Zea mays</i> L.) Maize (<i>Zea mays</i> L.) Кукуруза (<i>Zea mays</i> L.)	AG 2174	261 / 2018.02.28
8	v 2015 0010 / 2015.02.05	a. INSTITUȚIA PUBLICĂ, INSTITUTUL DE CERCETĂRI PENTRU CULTURILE DE CÎMP "SELECȚIA", MD b. CHIȘCA Maria, MD; VOZIAN Valeriu, MD; PLEȘCA Adrian, MD; VRONSCHII Mihail, MD; TARAN Mihail, MD; JURAT Valentin, MD	ORZ (<i>Hordeum vulgare</i> L.) Barley (<i>Hordeum vulgare</i> L.) Ячмень (<i>Hordeum vulgare</i> L.)	RADANA	262 / 2018.02.28
9	v 2015 0011 / 2015.02.05	a. INSTITUȚIA PUBLICĂ, INSTITUTUL DE CERCETĂRI PENTRU CULTURILE DE CÎMP "SELECȚIA", MD b. AVĂDĂNII Larisa, MD; VOZIAN Valeriu, MD; BLÎNDU Maria, MD; CRĂCIUN Aurelia, MD; DULEPA Lidia, MD	FASOLE (<i>Phaseolus vulgaris</i> L.) Bean (<i>Phaseolus vulgaris</i> L.) Фасоль (<i>Phaseolus vulgaris</i> L.)	PETRELA	263 / 2018.02.28
10	v 2015 0016 / 2015.07.21	a. INSTITUTUL DE GENETICĂ, FIZIOLOGIE ȘI PROTECȚIE A PLANTELOR AL ACADEMIEI DE ȘTIINȚE A MOLDOVEI, MD b. BUIUCLI Petru, MD; VEVERIȚĂ Efimia, MD; LUPAȘCU Galina, MD; ROTARI Silvia, MD; GORE Andrei, MD	TRITICALE (<i>Triticosecale</i> Witt.) Triticale (<i>Triticosecale</i> Witt.) Тритикале (<i>Triticosecale</i> Witt.)	Ingen 40	264 / 2018.02.28

1	2	3	4	5	6
11	v 2015 0017 / 2015.07.21	a. INSTITUTUL DE GENETICĂ, FIZIOLOGIE ȘI PROTECȚIE A PLANTELOR AL ACADEMIEI DE ȘTIINȚE A MOLDOVEI, MD b. BUIUCLI Petru, MD; VEVERIȚĂ Efimia, MD; LUPAȘCU Galina, MD; ROTARI Silvia, MD; GORE Andrei, MD	GRÂU COMUN (<i>Triticum aestivum</i> Desf.) Wheat (<i>Triticum aestivum</i> Desf.) Пшеница мягкая (<i>Triticum aestivum</i> Desf.)	Moldova 77	265 / 2018.02.28
12	v 2015 0018 / 2015.07.21	a. INSTITUTUL DE GENETICĂ, FIZIOLOGIE ȘI PROTECȚIE A PLANTELOR AL ACADEMIEI DE ȘTIINȚE A MOLDOVEI, MD b. BUIUCLI Petru, MD; LUPAȘCU Galina, MD; ROTARI Silvia, MD; VEVERIȚĂ Efimia, MD; GORE Andrei, MD	GRÂU DURUM (<i>Triticum durum</i> Desf.) Durum wheat (<i>Triticum durum</i> Desf.) Пшеница твердая (<i>Triticum durum</i> Desf.)	Hordeiforme 340	266 / 2018.02.28
13	v 2015 0035 / 2015.11.23	a. UNIVERSITATEA DE STAT DIN MOLDOVA, MD b. CIOBANU Vasile, MD; MELNIC Victor, MD; PELEAH Elena, MD; SOCINSCHI Maria, MD; BEJINARI Marina, MD	MENTĂ (<i>Mentha piperita</i> L.) Peppermint (<i>Mentha piperita</i> L.) Мята (<i>Mentha piperita</i> L.)	Nistru R1	267 / 2018.02.28

III

Mărci / Trademarks

Protecția juridică a mărcilor în Republica Moldova se asigură în temeiul înregistrării lor la AGEPI în modul stabilit de Legea nr. 38-XVI din 2008.02.29 privind protecția mărcilor. În conformitate cu Legea, marca se autentifică prin certificatul de înregistrare eliberat de AGEPI. Certificatul de înregistrare confirmă prioritatea mărcii și dreptul exclusiv al titularului asupra mărcii pentru produsele și serviciile indicate în certificat.

În prezenta Secțiune se publică datele privind cererile de înregistrare, datele privind mărcile înregistrate în baza cererilor acceptate parțial, mărcile înregistrate și mărcile reînnoite prin procedura națională.

Mărcile înregistrate conform Aranjamentului de la Madrid privind înregistrarea internațională a mărcilor și Protocolului referitor la Aranjamentul de la Madrid la care Republica Moldova este parte se publică în limbile franceză, engleză și spaniolă în Buletinul OMPI de Mărci Internaționale ("Gazette OMPI des marques internationales / WIPO Gazette of International Marks / Gaceta de la OMPI de Marcas Internacionales"). Buletinul include toate datele referitoare la înregistrările internaționale noi, la reînnoiri, la desemnări posterioare, precum și la modificări și alte acțiuni ce se referă la înregistrările internaționale. Buletinul este disponibil accesului public pe site-ul OMPI la adresele <http://www.wipo.int/madrid/en/madridgazette/>, <http://www.wipo.int/madrid/fr/madridgazette/> sau <http://www.wipo.int/madrid/es/madridgazette/> și în biblioteca AGEPI pe suport DVD.

Legal protection of trademarks in the Republic of Moldova shall be afforded on the basis of registration with the AGEPI, as established by Law No. 38-XVI of 2008.02.29 on the Protection of Trademarks. According to this Law the trademark is certified by a registration certificate issued by AGEPI. The registration certificate attests the priority date of the trademark and the exclusive right of the owner in the trademark for the goods and services entered in the certificate.

Data on filed trademark applications, data on trademarks registered on the basis of partially accepted applications, registered trademarks and trademarks renewal under the national procedure shall be published in this Section.

Trademarks registered under the Madrid Agreement and the Protocol Concerning the International Registration of Marks to which the Republic of Moldova is party shall be published in French, English and Spanish in the Gazette OMPI des marques internationales / WIPO Gazette of International Marks / Gaceta de la OMPI de Marcas Internacionales. The Gazette includes all relevant data on new international registrations, renewals, subsequent designations as well as changes and other entries referred to the international registrations. The Gazette is available for public on the WIPO site at <http://www.wipo.int/madrid/en/madridgazette/>, <http://www.wipo.int/madrid/fr/madridgazette/> or <http://www.wipo.int/madrid/es/madridgazette/> and on DVD carrier in the AGEPI library.

**CODURILE INID PENTRU IDENTIFICAREA DATELOR BIBLIOGRAFICE
REFERITOARE LA MĂRCI, CONFORM NORMEI ST. 60 OMPI****LIST OF INID CODES CONCERNING BIBLIOGRAPHIC DATA
RELATING TO MARKS, ACCORDING TO WIPO STANDARD ST. 60**

- (111) Numărul de ordine al înregistrării
Serial number of the registration
- (116) Numărul de ordine al înregistrării reînnoite
Serial number of the renewal
- (151) Data înregistrării
Date of the registration
- (156) Data reînnoirii
Date of the renewal
- (170) Termenul prevăzut de valabilitate a înregistrării / reînnoirii
Expected duration of the registration/renewal
- (181) Data prevăzută de expirare a termenului de valabilitate a înregistrării
Expected expiration date of the registration
- (186) Data prevăzută de expirare a termenului de valabilitate a reînnoirii
Expected expiration date of the renewal
- (210) Numărul de depozit
Number of the application
- (220) Data de depozit
Date of filing of the application
- (230) Data priorității de expoziție
Date of the exhibition priority
- (310) Numărul de depozit al cererii inițiale
Number of the initial application
- (320) Data de depozit a cererii inițiale
Date of filing of the initial application
- (330) Țara cererii inițiale, codul conform normei ST. 3 OMPI
Country of the initial application, code according to WIPO Standard ST. 3
- (441) Data la care informațiile privind cererea neexaminată au fost făcute accesibile publicului
Date of making information available to the public regarding the non-examined application
- (442) Data la care informațiile privind cererea examinată au fost făcute accesibile publicului
Date of making information available to the public regarding the examined application
- (450) Data la care informațiile privind înregistrarea au fost făcute accesibile publicului
Date of making information available to the public regarding the registration
- (510) Lista produselor când acestea nu sunt clasificate
List of goods, if not classified
- (511) Indicarea claselor conform Clasificării internaționale a produselor și serviciilor în scopul înregistrării mărcilor (Clasificarea de la Nisa), lista produselor și serviciilor conform acestei clasificări
The International Classification of Goods and Services for the Purposes of the Registration of Marks (Nice Classification), list of goods and/or services classified according thereto

- (526) **Elementele mărcii asupra cărora nu se extinde dreptul exclusiv**
Marks elements to which the exclusive rights do not extend
- (531) **Descrierea elementelor figurative ale mărcii conform Clasificării internaționale a elementelor figurative ale mărcilor (Clasificarea de la Viena)**
Description of the figurative elements of the mark according to the International Classification of the Figurative Elements of Marks (Vienna Classification)
- (540) **Reproducerea mărcii**
Reproduction of the mark
- (550)* **Indicarea faptului că marca este proprietate a statului**
Indication to the effect that the mark is a state property
- (551) **Indicarea faptului că marca este colectivă sau de certificare**
Indication to the effect that the mark is a collective mark or a certification mark
- (554) **Indicarea faptului că marca este tridimensională**
Indication to the effect that the mark is a three-dimensional mark
- (556) **Marcă sonoră, inclusiv caracteristicile**
Sound mark, including characteristics
- (580) **Data înscrierii oricărui tip de tranzacție privind cererile de înregistrare sau înregistrările (de exemplu: modificare de titular, modificare de nume sau adresă, renunțare, expirare a protecției)**
Date of recording of any kind of transaction in respect of applications or registrations (for example: change in ownership, change in name or address, renunciation, termination of protection)
- (591) **Indicarea culorilor revendicate**
Indication of colors claimed
- (641) **Numărul și data altor cereri înrudite din punct de vedere juridic**
Number and date of other legally related applications
- (730) **Numele/denumirea și adresa solicitantului sau titularului, codul țării conform normei ST. 3 OMPI**
Name and address of the applicant or the holder of the registration, country code according to WIPO Standard ST. 3
- (740) **Numele reprezentantului**
Name of the representative
- (750) **Adresa pentru corespondență**
Address for correspondence
- (770) **Numele și adresa solicitantului sau titularului precedent (în caz de schimbare a titularului)**
Name and address of the applicant or holder (in case of change in ownership)
- (771) **Numele precedent sau adresa precedentă a solicitantului sau titularului (fără schimbarea titularului)**
Previous name or address of the applicant or holder (in case of change in ownership)
- (791) **Numele și adresa licențiatului**
Name and address of the licensee
- (800) **Indicarea datelor conform Aranjamentului de la Madrid și Protocolului de la Madrid**
Indication of data under the Madrid Agreement and the Madrid Protocol
- (300)* **Date referitoare la prioritatea cererilor înregistrate la oficiul de brevete al fostei U.R.S.S. (numărul documentului, data depozitării, codul țării)**
Data relating to priority of the applications registered with the patent office of the former USSR (number of the document, application filing date, code of the country)

Cereri de înregistrare / Applications for registration

În conformitate cu Legea nr. 38-XVI din 2008.02.29 privind protecția mărcilor, cererea de înregistrare a mărcii se depune la AGEPI de către solicitant, personal sau prin intermediul unui reprezentant.

O cerere trebuie să se refere la o singură marcă și trebuie să conțină documentele prevăzute în art. 30 din Lege.

Orice persoană interesată în termen de 3 luni de la data publicării datelor cu privire la cererea depusă poate prezenta în scris la AGEPI observații motivate privind necesitatea de a refuza înregistrarea mărcii conform art. 7 și/sau să formuleze o opoziție la înregistrarea mărcii pe motiv că înregistrarea acesteia ar trebui refuzată în baza prevederilor art. 8 și/sau, după caz, art. 7 din Lege.

In accordance with the Law No. 38-XVI of 2008.02.29 on the Protection of Trademarks a trademark registration application shall be filed with the AGEPI by the applicant, in person or through a representative. An application shall relate to one trademark only and shall contain the documents provided for in Art. 30 of the Law.

Within three months of the date of publication of a trademark registration application, any person shall be entitled to submit its comments in writing to the AGEPI, providing justification of the need for refusal of the trademark registration on the basis of Article 7 and/or lodge an opposition against registration of a trademark on the grounds that its registration must be refused on the basis of Article 8 and/or, as appropriate, Article 7 of the Law.

- (210) **041134**
 (220) 2017.09.08
 (730) **ROȘCA Ion, MD**
 Bd. Traian nr. 22, ap. 10,
 MD-2043, Chișinău, Republica Moldova
 (540)



**DENTAL PREMIUM
 CLINICĂ STOMATOLOGICĂ**

- (511) NCL(11-2017)
 44 - servicii medicale; servicii veterinare; servicii de igienă și de îngrijire a frumuseții pentru oameni sau animale; servicii de agricultură, horticultură și de silvicultură.
 (531) CFE(5) 26.01.03; 26.01.18; 27.05.22; 27.05.24.

- (210) **041323**
 (220) 2017.10.16
 (730) **CEBOTARI Mariana, MD**
 Str. Ginta Latină nr. 19, bloc 2, ap. 59,
 MD-2044, Chișinău, Republica Moldova
 (540)



- (591) Culori revendicate: alb, negru, gri, albastru-deschis.
 (511) NCL(11-2017)
 39 - transport; ambalarea și depozitarea mărfurilor; organizarea călătoriilor.
 (531) CFE(5) 18.05.01; 20.05.11; 20.05.16; 27.05.01; 29.01.14.

- (210) **041327**
 (220) 2017.10.12
 (730) **BALABAN INTRAVEST S.R.L.,
 societate comercială, MD**
 MD-5024, Gura Căinarului, Florești,
 Republica Moldova

(540)

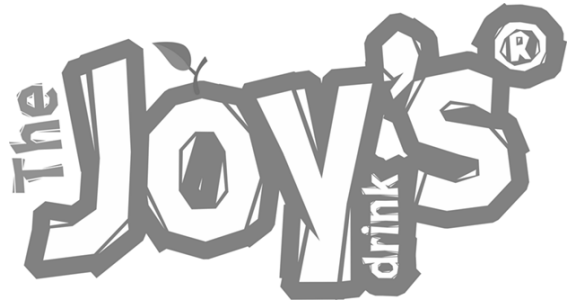

- (526) Elementele mărcii asupra cărora solicitantul declară că renunță la invocarea oricărui drept exclusiv: "®", cu excepția executării grafice deosebite.
 (511) NCL(11-2017)
 32 - bere; ape minerale și gazoase și alte băuturi nealcoolice; băuturi din fructe și sucuri de fructe; siropuri și alte preparate pentru fabricarea băuturilor.
 (531) CFE(5) 05.03.13; 05.03.14; 27.03.15; 27.05.03.

- (210) **041379**
 (220) 2017.10.25
 (730) **OLEINIC Alexandr, MD**
 Str. A. Pușkin nr. 60, ap. 5,
 MD-2005, Chișinău, Republica Moldova
 (540)



(511) NCL(11-2017)

- 16 - hârtie și carton; produse de imprimare; articole pentru legătorie; fotografii; papetărie și articole de birou (cu excepția mobilelor); adezivi (materiale de lipit) pentru papetărie sau menaj; materiale pentru pictură și artiști; pensule; materiale de instruire sau învățământ; folii, pelicule și pungi de plastic pentru ambalare și împachetare; caractere tipografice; clișee;
- 25 - îmbrăcăminte, încălțăminte, articole care servesc la acoperirea capului;
- 26 - dantele și broderii, panglici și șireturi, nasturi, capse și copci, ace și ace cu gămălie; flori artificiale; decorațiuni pentru păr; păr artificial;
- 35 - publicitate; gestiunea afacerilor comerciale; administrare comercială; lucrări de birou;
- 38 - telecomunicații;
- 39 - transport; ambalarea și depozitarea mărfurilor; organizarea călătoriilor;
- 41 - educație; instruire; divertisment; activități sportive și culturale.
- (531) CFE(5) 05.07.13; 05.07.23.

produse și servicii ale vânzătorilor, evaluarea valorii, prețurilor produselor și a serviciilor oferite de vânzatori, evaluarea performanței cumpărătorilor și vânzătorilor, servicii de livrare, precum și experiența globală de negociere în legătură cu acestea; servicii de publicitate, servicii de comercializare pentru terți prestate de supermarketuri, hipermarketuri, buticuri, magazine, gherete, chioșcuri și tarabe;

- 43 - servicii de alimentație publică; servicii de cazare temporară.

(210) **041400**

(220) 2017.10.27

(730) **BOLȘACOV Andrei, MD**

Str. Alecu Russo nr. 55, ap. 126,
MD-2044, Chișinău, Republica Moldova
BURIANOV Oleg, MD

Str. Mihai Eminescu nr. 41/1, bloc A, ap. 9,
MD-2012, Chișinău, Republica Moldova

(540)

SERVUS

(210) **041392**

(220) 2017.10.27

(730) **POJOGA Cătălina, MD**

Str. Valea Trandafirilor nr. 24, ap. 41,
MD-2001, Chișinău, Republica Moldova

(540)

ZELENI

(511) NCL(11-2017)

- 32 - bere; ape minerale și gazoase și alte băuturi nealcoolice; băuturi din fructe și sucuri de fructe; siropuri și alte preparate pentru fabricarea băuturilor;
- 35 - publicitate; gestiunea afacerilor comerciale; administrare comercială; lucrări de birou; servicii operaționale on-line de negociere, inclusiv de operare on-line pe piețe pentru vânzătorii de produse și/sau servicii; servicii de negociere on-line în care vânzătorul afișează produsele care urmează să fie oferite spre vânzare, pentru care cererea de ofertă se face prin intermediul Internetului, pentru a facilita vânzarea de produse și servicii printr-o rețea de calculatoare și furnizare de feedback evaluativ și evaluări de

(511) NCL(11-2017)

- 33 - băuturi alcoolice (cu excepția berii).

(210) **041401**

(220) 2017.10.25

(730) **OLEXIUC Andrei, MD**

Str. Matei Basarab nr. 5/3, ap. 6,
MD-2045, Chișinău, Republica Moldova

(540)



- (511) NCL(11-2017)
 30 - cafea, ceai, cacao și înlocuitori de cafea; orez, tapiocă și sago; făină și preparate făcute din cereale; pâine, produse de patiserie și cofetărie; înghețată; zahăr, miere, sirop de melasă; drojdie, praf de copt; sare; muștar; oțet, sosuri (condimente); mirodenii; gheață;
 35 - publicitate; gestiunea afacerilor comerciale; administrare comercială; lucrări de birou;
 43 - servicii de alimentație publică; servicii de cazare temporară.
 (531) CFE(5) 27.05.17; 27.05.24.

- (210) **041409**
 (220) 2017.11.01
 (730) **BESCHIERU Radu, MD**
 Str. Nicolae Milescu Spătarul nr. 23, ap. 79,
 MD-2075, Chișinău, Republica Moldova
 (540)

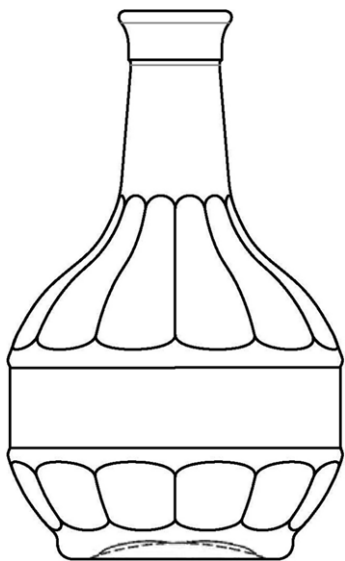

- (554) Marcă tridimensională.
 (511) NCL(11-2017)
 21 - ustensile și recipiente pentru menaj sau bucătărie; piepteni și bureți; perii (cu excepția pensulelor); material pentru perii; material pentru curățare; sticlă brută sau semipre-lucrată, cu excepția sticlei de construcție; sticlărie, porțelan și faianță;
 33 - băuturi alcoolice (cu excepția berii).
 (531) CFE(5) 19.07.01; 19.07.17.

- (210) **041416**
 (220) 2017.10.25
 (730) **DOINA VIN S.R.L., MD**
 Str. Vasile Alecsandri nr. 82A,
 MD-2012, Chișinău, Republica Moldova
 (540)

MOFT

- (511) NCL(11-2017)
 33 - băuturi alcoolice (cu excepția berii).

- (210) **041418**
 (220) 2017.11.01
 (730) **BESCHIERU Nichita, MD**
 Str. Nicolae Milescu Spătarul nr. 23, ap. 79,
 MD-2075, Chișinău, Republica Moldova
 (540)

ROUA MOLDOVEI

- (511) NCL(11-2017)
 32 - bere; ape minerale și gazoase și alte băuturi nealcoolice; băuturi din fructe și sucuri de fructe; siropuri și alte preparate pentru fabricarea băuturilor;
 33 - băuturi alcoolice (cu excepția berii).

- (210) **041420**
 (220) 2017.11.01
 (730) **CAZACU Radu, MD**
 Str. Constituției nr. 8, ap. 19,
 MD-2064, Chișinău, Republica Moldova
 (540)

MEILOA

- (511) NCL(11-2017)
 12 - vehicule; aparate de locomoție terestră, aeriană sau navală.

(210) **041421**
 (220) 2017.11.01
 (730) **CAZACU Radu, MD**
 Str. Constituției nr. 8, ap. 19,
 MD-2064, Chișinău, Republica Moldova
 (540)

AGIOM

(511) NCL(11-2017)
 12 - vehicule; aparate de locomoție terestră,
 aeriană sau navală.

(210) **041427**
 (220) 2017.11.02
 (730) **LRC Products Limited, GB**
 103-105 Bath Road, SL1 3UH, Slough,
 Regatul Unit
 (540)

PARTY FEET

(511) NCL(11-2017)
 10 - aparate și instrumente ortopedice, ortotice,
 de chiropodie și de îngrijire a picioarelor;
 încălțăminte ortopedică; articole ortopedice;
 tălpi și branțuri ortopedice; piese și accesorii
 pentru încălțăminte ortopedică; perne pentru
 îngrijirea picioarelor, și anume perne ortope-
 dice, perne ortopedice cu gel pentru călcâie;
 articole ajutătoare pentru corecția tălpii, și
 anume suporturi pentru arcada tălpii; aparate
 de protecție medicale utilizate împotriva
 întăririi suprafețelor de piele cu calus și
 împotriva inflamării degetelor de la picioare;
 perne ortopedice pentru călcâie și tocuri
 ortopedice; inserții ortopedice pentru încăl-
 țăminte, inele pentru picioare și suporturi
 pentru picioare; branțuri ortopedice de unică
 folosință, branțuri ortopedice dezodorizante
 pentru încălțăminte ortopedică;
 25 - încălțăminte; branțuri; tălpi și branțuri pentru
 încălțăminte; inserții pentru încălțăminte;
 tricotate; șosete; colanți; piese și accesorii
 pentru încălțăminte.

(210) **041449**
 (220) 2017.11.03
 (730) **COJOCARU Ruslan, MD**
 Str. M. Sadoveanu nr. 2, bloc 1, ap. 84,
 MD-2044, Chișinău, Republica Moldova
 (540)



(511) NCL(11-2017)
 43 - servicii de alimentație publică; servicii de
 cazare temporară.
 (531) CFE(5) 05.07.19; 05.09.15; 05.09.21; 26.01.20;
 27.05.24.

(210) **041451**
 (220) 2017.11.06
 (730) **LRC Products Limited, GB**
 103-105 Bath Road, SL1 3UH, Slough,
 Regatul Unit
 (540)



(591) Culori revendicate: galben, alb, albastru-
 deschis, albastru-închis, violet, mov, verde-
 deschis.

(511) NCL(11-2017)

- 10 - aparate și instrumente ortopedice, ortotice, de chiropodie și de îngrijire a picioarelor; încălțăminte ortopedică; articole ortopedice; tălpi și branțuri ortopedice; piese și accesorii pentru încălțăminte ortopedică; perne pentru îngrijirea picioarelor, și anume perne ortopedice, perne ortopedice cu gel pentru călcâie; articole ajutătoare pentru corecția tălpii, și anume suporturi pentru arcada tălpii; aparate de protecție medicale utilizate împotriva întăririi suprafețelor de piele cu calus și împotriva inflamării degetelor de la picioare; perne ortopedice pentru călcâie și tocuri ortopedice; inserții ortopedice pentru încălțăminte, inele pentru picioare și suporturi pentru picioare; branțuri ortopedice de unică folosință, branțuri ortopedice dezodorizante pentru încălțăminte ortopedică;
- 25 - încălțăminte; branțuri; tălpi și branțuri pentru încălțăminte; inserții pentru încălțăminte; tricotate; șosete; colanți; piese și accesorii pentru încălțăminte.
- (531) CFE(5) 09.09.01; 09.09.05; 26.01.03; 26.04.04; 26.04.16; 26.11.13; 26.15.01; 29.01.15.

(210) 041464

(220) 2017.11.08

(730) RUSLAN SHOSTAK, UA

bd. Gagarina 7, ap. 21, Dnepr, 49005,
Ucraina

(540)



(591) Culori revendicate: alb, roșu.

(511) NCL(11-2017)

- 03 - produse pentru conferirea luciului (produse de lustruire); înălbitor pentru rufe; decoloranți de uz cosmetic; sodă pentru albire; săruri pentru înălbire; preparate pentru albit și alte substanțe pentru spălat; cosmetice; preparate pentru curățare, lustruire, degresare și șlefuire; săpunuri; loțiuni capilare; loțiuni de uz cosmetic; geluri de masaj, cu excepția celor de uz medical; lapte de migdale de uz cosmetic; ulei de migdale; săpun de migdale; șervețele impregnate cu loțiuni cosmetice; șervețele impregnate cu preparate pentru demachiere; pânză îmbibată cu detergent pentru curățat; balsamuri pentru rufe; scoarță de quillaja pentru spălare; preparate cosmetice pentru baie; cremă pentru pantofi; apret; amidon pentru strălucirea rufelor; produse pentru netezire (apret); detergenți, cu excepția celor folosiți în timpul proceselor de fabricație și de uz medical; sodă pentru spălat / sodă pentru curățare; preparate pentru lustruit; decapanți; produse pentru desfundarea țevilor de scurgere; preparate de curățare uscată; lichide antiderapante pentru dușumele; decapanți pentru ceară de pardoseli (preparate pentru curățare); aer presurizat, în recipiente pulverizatoare, pentru curățare și desprăfuire; pietre abrazive;
- 06 - folie metalică pentru gătit; grătare metalice; manșon din folie metalică pentru gătit produse alimentare;
- 16 - hârtie igienică; prosoape din hârtie; hârtie pergament; pungi pentru gătit în cuptorul cu microunde; cornete (de hârtie); șervețele de hârtie; șervețele de toaletă din hârtie; hârtie; hârtie de calc; folii din vâscoză pentru ambalare; saci de gunoi din hârtie sau din material plastic; individualuri de masă din hârtie; individualuri din hârtie pentru masă; șervetele de masă din hârtie; foi absorbante din hârtie sau plastic pentru ambalarea produselor alimentare; foi din hârtie sau plastic cu control al umidității pentru ambalarea produselor alimentare; pungi (înveli-toare, săculețe) de ambalaj din hârtie sau material plastic; manșon pentru gătit produse alimentare, cu excepția din folie metalică, ambalaje din hârtie sau carton pentru sticle; ambalaj din carton; ambalaj din hârtie; folii din plastic pentru ambalat;

21 - mănuși pentru frigărui / mănuși pentru bucătărie; mănuși de menaj; mănuși de lustruit; ștergătoare de mobilă; cârpe pentru ștergerea prafului; cârpe pentru spălat dușumele; cârpe de curățat; bureți de menaj; bureți de toaletă; perii de sârmă pentru curățat; țesale; bureți din sârmă; tampoane pentru curățare; aparate pentru șters praf, neelectrice; perii de toaletă; perii de smolit, cu coadă lungă; ustensile de toaletă; perii pentru încălțăminte; perii pentru spălarea veselei; perii pentru curățarea tancurilor și a containerelor; perii; produse pentru periat; mopuri; instrumente pentru curățat, acționate manual; ștergătoare (perii); sacoșe termozolante; coșuri împletite de uz casnic; lăzi de gunoi; coșuri de hârtii; suporturi pentru oale; materiale pentru lustruire (cârpe).

(531) CFE(5) 07.01.09; 07.01.24; 24.17.04; 26.04.03; 26.04.09; 26.04.18; 27.03.15; 27.05.15; 28.05.00; 29.01.12.

(210) **041465**
 (220) 2017.11.08
 (730) **RUSLAN SHOSTAK, UA**
 bd. Gagarina 7, ap. 21, Dnepr, 49005,
 Ucraina

(540)

Полісся

(511) NCL(11-2017)

03 - săpunuri; preparate cosmetice pentru baie; bețișoare cu vată pentru uz cosmetic; vată de uz cosmetic; șampoane; produse cosmetice pentru îngrijirea pielii; săpunuri deodorante; săpun antiperspirant pentru picioare; șervețele impregnate cu loțiuni cosmetice; sprayuri pentru îmborsățirea respirației; geluri pentru albirea dinților; șampoane uscate; apă de gură (nemedicinală); bețișoare de bumbac pentru uz cosmetic; produse pentru îngrijirea dinților; șampoane uscate; șervețele impregnate cu preparate pentru demachiere; benzi de albire a dinților; apă de gură împotriva cariilor, cu excepția celor de uz medical; geluri pentru baie și duș, cu excepția celor de uz medical; preparate pentru baie, cu excepția celor de uz medical;

16 - hârtie igienică; cornete (de hârtie); șervețele de masă din hârtie; șervețele pentru demachiat, din hârtie; individualuri din hârtie pentru masă; individualuri de masă din hârtie; prosoape din hârtie; șervețele de toaletă din hârtie;

21 - bureți pentru exfolierea pielii; bureți de menaj; periute de dinți; bureți de toaletă.

(531) CFE(5) 03.07.11; 03.07.13; 03.07.21; 03.07.24; 05.11.11; 27.05.08; 28.05.00.

(210) **041466**
 (220) 2017.11.08
 (730) **RUSLAN SHOSTAK, UA**
 bd. Gagarina 7, ap. 21, Dnepr, 49005,
 Ucraina

(540)



(591) Culori revendicate: verde, galben, oranj, alb, negru.

(511) NCL(11-2017)

03 - bețișoare cu vată pentru uz cosmetic; săpunuri dezinfectante; săpunuri deodorante; trusă pentru cosmetice; preparate cosmetice pentru baie; șervețele impregnate cu loțiuni cosmetice; săpunuri; săruri pentru baie, cu excepția celor de uz medical; bețișoare de bumbac pentru uz cosmetic; preparate cosmetice pentru baie (cu excepția celor de uz medical); șervețele impregnate cu preparate pentru demachiere; soluții pentru spălături oculare, cu excepția celor de uz medical;

10 - mănuși pentru masaj; aparate pentru masaje estetice; aparate de masaj;

16 - hârtie igienică; șervețele de hârtie; prosoape din hârtie; șervețele de toaletă din hârtie; șervețele pentru demachiat, din hârtie; hârtie;

- 21 - bureți pentru exfolierea pielii; ștergătoare (perii); bureți de toaletă; perii; produse pentru periat; perii, bureți de masaj pentru baie și duș.
 (531) CFE(5) 01.01.09; 01.15.11; 26.13.25; 27.05.07; 28.05.00; 29.01.15.

- (210) **041467**
 (220) 2017.11.08
 (730) **RUSLAN SHOSTAK, UA**
 bd. Gagarina 7, ap. 21, Dnepr, 49005,
 Ucraina
 (540)



- (591) Culori revendicate: violet-închis, coral-închis, coral-deschis, alb.
 (511) NCL(11-2017)
 03 - loțiuni nemedicinale; vaselină rectificată de uz cosmetic; alifii de uz cosmetic; cosmetice; uleiuri de uz cosmetic; produse cosmetice pentru îngrijirea pielii; creme cosmetice; săpunuri; loțiuni de uz cosmetic; loțiune după bărbierit; trusă pentru cosmetice; preparate pentru lustruit; produse de demachiere; farduri; preparate din aloe vera pentru uz cosmetic; șervețele impregnate cu loțiuni cosmetice; pudră pentru față; ruj de buze; produse pentru toaletă; șervețele impregnate cu preparate pentru demachiere;
 16 - șervețele de hârtie; șervețele de toaletă din hârtie; șervețele pentru demachiat din hârtie;
 21 - bureți pentru machiaj; pensule de uz cosmetic.
 (531) CFE(5) 26.04.03; 26.04.04; 26.04.09; 26.04.18; 27.05.10; 29.01.14.

- (210) **041468**
 (220) 2017.11.08
 (730) **RUSLAN SHOSTAK, UA**
 bd. Gagarina 7, ap. 21, Dnepr, 49005,
 Ucraina
 (540)



- (591) Culori revendicate: violet-închis, violet-deschis, alb.
 (511) NCL(11-2017)
 03 - loțiuni nemedicinale; trusă pentru cosmetice; cosmetice; preparate din aloe vera pentru uz cosmetic; uleiuri de uz cosmetic; fixative pentru păr; loțiuni capilare; produse neutralizante pentru ondulație permanentă; preparate pentru ondularea părului; henna (vopsea cosmetică); șampoane; șampoane uscate; gel pentru păr; măști de frumusețe pentru păr; balsamuri pentru păr; preparate pentru îndreptarea părului; preparate pentru coafură;
 21 - tocuri pentru piepteni; piepteni electrice; piepteni; piepteni cu dinți rari pentru păr.
 (531) CFE(5) 26.04.03; 26.04.04; 26.04.18; 27.05.10; 29.01.13.

- (210) **041469**
 (220) 2017.11.08
 (730) **RUSLAN SHOSTAK, UA**
 bd. Gagarina 7, ap. 21, Dnepr, 49005,
 Ucraina

(540)



(591) Culori revendicate: violet-închis, alb, albastru-închis, albastru-deschis.

(511) NCL(11-2017)

03 - sprayuri pentru înprospătarea respirației; geluri pentru albirea dinților; cosmetice; măști de frumusețe; loțiuni de uz cosmetic; apă de gură (nemedicinală); benzi pentru înprospătarea respirației; trusă pentru cosmetice; produse pentru îngrijirea dinților; produse pentru toaletă; benzi de albire a dinților;

21 - scobitori; periute de dinți; perii de dinți electrice.

(531) CFE(5) 26.04.03; 26.04.04; 26.04.09; 26.04.18; 27.05.10; 29.01.14.

(210) **041470**

(220) 2017.11.08

(730) **RUSLAN SHOSTAK, UA**

bd. Gagarina 7, ap. 21, Dnepr, 49005, Ucraina

(540)



(591) Culori revendicate: violet-închis, alb, albastru-închis, albastru-deschis, sur.

(511) NCL(11-2017)

03 - șampoane; preparate pentru lustruit; lapte de curățare de uz cosmetic; uleiuri de uz cosmetic; uleiuri pentru toaleta personală; trusă pentru cosmetice; săpunuri; loțiuni de uz cosmetic; creme cosmetice; produse cosmetice pentru îngrijirea pielii; preparate cosmetice pentru baie; cosmetice; săpunuri deodorante; decoloranți de uz cosmetic; bețișoare cu vată pentru uz cosmetic; produse de toaletă antiperspirante; loțiuni nemedicinale; vată de uz cosmetic; vaselină rectificată de uz cosmetic; bețișoare de bumbac pentru uz cosmetic; deodorante pentru oameni sau pentru animale; produse de curățare pentru igiena personală intimă, nemedicinale;

08 - lame de ras; lame (scule); lame pentru aparate de ras;

21 - bureți pentru exfolierea pielii; ștergătoare (perii); bureți de toaletă; perii; produse pentru periat.

(531) CFE(5) 26.04.03; 26.04.04; 26.04.09; 26.04.18; 27.05.10; 29.01.15.

(210) **041471**

(220) 2017.11.08

(730) **RUSLAN SHOSTAK, UA**

bd. Gagarina 7, ap. 21, Dnepr, 49005, Ucraina

(540)



(591) Culori revendicate: negru, sur, alb.

(511) NCL(11-2017)

03 - deodorante pentru oameni sau pentru animale; produse pentru îngrijirea dinților; preparate cosmetice pentru baie (cu excepția celor de uz medical); deodorante; extracte din plante de uz cosmetic; sprayuri pentru îmbărsăpătarea respirației; loțiuni nemedicinale; apă parfumată; apă de colonie; ceară pentru epilat; ceară pentru mustață; geluri de masaj, cu excepția celor de uz medical; geluri pentru albirea dinților; pietre de alaun (astringente); produse de parfumerie; vopsele pentru barbă; creme cosmetice; loțiuni capilare; loțiune după bărbierit; măști de frumusețe; uleiuri de uz cosmetic; săpunuri deodorante; săpun pentru bărbierit; săpunuri; săpunuri antiperspirante; săpun antiperspirant pentru picioare; trusă pentru cosmetice; piatră ponce; benzi pentru îmbărsăpătarea respirației; produse pentru bărbierit; preparate cosmetice pentru baie; abrazivi; apă de gură (nemedicinală); preparate din aloe vera pentru uz cosmetic; șervețele impregnate cu loțiuni cosmetice; produse cosmetice pentru îngrijirea pielii; cosmetice; produse de degresare, cu excepția celor folosite în procesele de fabricație; șampoane uscate; șampoane; extracte de flori (parfumerie);

08 - lame de ras; truse de bărbierit; lame pentru aparate de ras; mașini de tuns barba; tocuri pentru aparate de ras; lame (scule).

(531) CFE(5) 26.04.03; 26.04.04; 26.04.09; 26.04.18; 27.05.10.

(210) 041472

(220) 2017.11.08

(730) RUSLAN SHOSTAK, UA

bd. Gagarina 7, ap. 21, Dnepr, 49005,
Ucraina

(540)



(591) Culori revendicate: auriu, alb, oranj-deschis, oranj-închis.

(511) NCL(11-2017)

03 - șampoane; produse pentru bronzare (cosmetice); produse de protecție solară; șervețele impregnate cu loțiuni cosmetice; preparate din aloe vera pentru uz cosmetic; uleiuri de uz cosmetic; uleiuri pentru toaleta personală; trusă pentru cosmetice; lapte de migdale de uz cosmetic; săpunuri; loțiuni de uz cosmetic; creme cosmetice; produse cosmetice pentru îngrijirea pielii; măști de frumusețe; cosmetice; loțiuni nemedicinale; produse cosmetice de protecție solară; creme de protecție solară; produse pentru toaletă.

(531) CFE(5) 26.04.03; 26.04.04; 26.04.09; 26.04.18; 27.05.10; 29.01.14.

(210) 041473

(220) 2017.11.08

(730) RUSLAN SHOSTAK, UA

bd. Gagarina 7, ap. 21, Dnepr, 49005,
Ucraina

(540)



(591) Culori revendicate: verde-închis, verde-deschis, alb.

(511) NCL(11-2017)

03 - produse pentru toaletă; deodorante pentru oameni sau pentru animale; bețișoare de bumbac pentru uz cosmetic; preparate cosmetice pentru baie (cu excepția celor de uz medical); balsamuri pentru păr; șervețele impregnate cu preparate pentru demachiere; produse de curățare pentru igiena personală intimă, nemedicinale; soluții pentru spălături vaginale, pentru igienă intimă sau odorizare; sprayuri pentru hidratarea părului; loțiuni

pentru hidratarea părului; produse cosmetice de curățare a pielii (apă micelară); argila cosmetică, cu excepția scopurilor medicale; săpun de migdale; săpunuri; preparate cosmetice pentru baie; săpun pentru bărbierit; măști de frumusețe; cremă pentru albirea pielii; apă de gură (nemedicinală); produse cosmetice pentru gene; trusă pentru cosmetice; creme cosmetice; cosmetice; vată de uz cosmetic; ulei de migdale; produse antistatice de uz menajer; vaselină rectificată de uz cosmetic; uleiuri de uz cosmetic; lapte de curățare de uz cosmetic; șampoane; preparate pentru îngrijirea unghiilor; produse cosmetice pentru îngrijirea pielii; săpun antiperspirant pentru picioare; piatră ponce; lapte de migdale de uz cosmetic; săpunuri deodorante; săruri pentru baie, cu excepția celor de uz medical; șervețele impregnate cu loțiuni cosmetice; preparate de duș pentru igiena personală sau folosite ca deodorant (produse de toaletă); preparate din aloe vera pentru uz cosmetic; geluri de masaj, cu excepția celor de uz medical; loțiuni de uz cosmetic; loțiuni capilare; bețișoare cu vată pentru uz cosmetic; loțiuni nemedicinale;

05 - argilă medicală;

16 - hârtie; șervețele pentru demachiat din hârtie; prosoape din hârtie; șervețele de toaletă din hârtie;

21 - piepteni cu dinți rari pentru păr; piepteni; piepteni electrici; tocure pentru piepteni.

(531) CFE(5) 05.03.13; 05.03.15; 26.04.15; 26.04.18; 27.05.17; 28.05.00; 29.01.13.

(210) **041474**

(220) 2017.11.08

(730) **RUSLAN SHOSTAK, UA**

bd. Gagarina 7, ap. 21, Dnepr, 49005,
Ucraina

(540)

ART CAPELLY

(591) Culori revendicate: auriu, alb.

(511) NCL(11-2017)

03 - șampoane; henna (vopsea cosmetică); preparate pentru ondularea părului; loțiuni capilare; fixative pentru păr; produse cosmetice pentru gene; creioane pentru sprâncene; produse cosmetice pentru sprâncene; cosmetice; coloranți cosmetici; vopsele pentru păr; vopsele pentru barbă; produse cosmetice pentru vopsirea genelor și sprâncenelor; balsamuri pentru păr; preparate pentru îndreptarea părului; măști de frumusețe pentru păr; zer pentru păr; sprayuri pentru păr.

(531) CFE(5) 27.05.05; 29.01.12.

(210) **041477**

(220) 2017.11.08

(730) **RUSLAN SHOSTAK, UA**

bd. Gagarina 7, ap. 21, Dnepr, 49005,
Ucraina

(540)



(511) NCL(11-2017)

03 - coloranți cosmetici; vopsele pentru păr; cosmetice; henna (vopsea cosmetică).

(531) CFE(5) 03.07.16; 03.07.22; 27.01.06; 27.05.08.

(210) **041478**

(220) 2017.11.08

(730) **RUSLAN SHOSTAK, UA**

bd. Gagarina 7, ap. 21, Dnepr, 49005,
Ucraina

(540)



- (591) Culori revendicate: bordo, auriu, alb.
 (511) NCL(11-2017)
 25 - ciorapi; tricotaaje; șosete; bretele de susținere pentru ciorapi; articole de îmbrăcăminte; colanți; ghetre.
 (531) CFE(5) 24.17.01; 27.05.10; 29.01.13.

- (210) **041479**
 (220) 2017.11.08
 (730) **RUSLAN SHOSTAK, UA**
 bd. Gagarina 7, ap. 21, Dnepr, 49005,
 Ucraina
 (540)

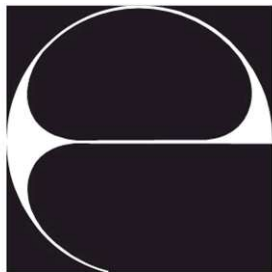

estima

- (511) NCL(11-2017)
 03 - loțiuni nemedicinale; grăsimi de uz cosmetic; coloranți cosmetici; creme cosmetice; fixative pentru păr; loțiuni capilare; loțiuni de uz cosmetic; măști de frumusețe; uleiuri de uz cosmetic; uleiuri pentru toaleta personală; trusă pentru cosmetice; preparate pentru ondularea părului; vopsele pentru păr; preparate pentru decolorare; cosmetice; henna (vopsea cosmetică); șampoane uscate; șampoane; balsamuri pentru păr; preparate pentru îndreptarea părului;
 21 - piepteni cu dinți rari pentru păr; piepteni; piepteni electrici; tocuri pentru piepteni.
 (531) CFE(5) 26.04.01; 26.04.18; 26.04.24; 27.01.02; 27.05.24.

- (210) **041480**
 (220) 2017.11.08
 (730) **RUSLAN SHOSTAK, UA**
 bd. Gagarina 7, ap. 21, Dnepr, 49005,
 Ucraina
 (540)



- (591) Culori revendicate: alb, negru, auriu.
 (511) NCL(11-2017)
 03 - vaselină rectificată de uz cosmetic; ruj de buze; luciu de buze; preparate din aloe vera pentru uz cosmetic; rimel; șervețele impregnate cu loțiuni cosmetice; lapte de migdale de uz cosmetic; creioane pentru sprâncene; pudră pentru față; alifii de uz cosmetic; produse cosmetice pentru îngrijirea pielii; preparate pentru îngrijirea unghiilor; lapte de curățare de uz cosmetic; uleiuri de curățare; produse cosmetice pentru sprâncene; uleiuri de uz cosmetic; preparate pentru îndepărtarea lacului; produse de demachiere; cremă pentru albirea pielii; creme cosmetice; oja de unghii; trusă pentru cosmetice; cosmetice; șervețele impregnate cu preparate pentru demachiere; produse pentru îndepărtarea ojelor de unghii.
 (531) CFE(5) 03.13.04; 27.05.07; 29.01.13.

- (210) **041482**
 (220) 2017.11.08
 (730) **RUSLAN SHOSTAK, UA**
 bd. Gagarina 7, ap. 21, Dnepr, 49005,
 Ucraina
 (540)



(511) NCL(11-2017)

03 - produse pentru îndepărtarea ojelor de unghii; vaselină rectificată de uz cosmetic; ruj de buze; cremă pentru albirea pielii; creme cosmetice; oă de unghii; trusă pentru cosmetice; cosmetice; creioane pentru sprâncene; produse de demachiere; preparate pentru îndepărtarea lacului; uleiuri de uz cosmetic; uleiuri de curățare; lapte de curățare de uz cosmetic; produse cosmetice pentru sprâncene; preparate pentru îngrijirea unghiilor; produse cosmetice pentru îngrijirea pielii; pudră pentru față; alifii de uz cosmetic; apă de colonie; produse de parfumerie; luciu de buze; preparate din aloe vera pentru uz cosmetic; rimel; lapte de migdale de uz cosmetic.

(531) CFE(5) 05.03.13; 05.03.14; 27.05.07; 27.05.17.

(210) **041483**

(220) 2017.11.08

(730) **RUSLAN SHOSTAK, UA**

bd. Gagarina 7, ap. 21, Dnepr, 49005,
Ucraina

(540)

Patricia Ledo 

(511) NCL(11-2017)

03 - produse pentru îndepărtarea ojelor de unghii; șervețele impregnate cu preparate pentru demachiere; vaselină rectificată de uz cosmetic; ruj de buze; cremă pentru albirea pielii; creme cosmetice; oă de unghii; trusă pentru cosmetice; cosmetice; creioane pentru sprâncene; produse de demachiere; preparate pentru îndepărtarea lacului; uleiuri de uz cosmetic; uleiuri de curățare; lapte de curățare de uz cosmetic; produse cosmetice pentru sprâncene; preparate pentru îngrijirea unghiilor; alifii de uz cosmetic; pudră pentru față; produse cosmetice pentru îngrijirea pielii; luciu de buze; preparate din aloe vera pentru uz cosmetic; rimel; șervețele impregnate cu loțiuni cosmetice; lapte de migdale de uz cosmetic.

(531) CFE(5) 05.05.11; 05.05.20; 05.05.21; 27.05.01.

(210) **041484**

(220) 2017.11.08

(730) **RUSLAN SHOSTAK, UA**

bd. Gagarina 7, ap. 21, Dnepr, 49005,
Ucraina

(540)

Defile
COMFORT

(591) Culori revendicate: alb, negru, roșu.

(511) NCL(11-2017)

25 - ghetre; colanți; articole de îmbrăcăminte; bretele de susținere pentru ciorapi; șosete; tricotate; ciorapi.

(531) CFE(5) 26.04.18; 27.05.10; 29.01.13.

(210) **041485**

(220) 2017.11.08

(730) **RUSLAN SHOSTAK, UA**

bd. Gagarina 7, ap. 21, Dnepr, 49005,
Ucraina

(540)

joy
diapers for you

(591) Culori revendicate: alb, roșu.

(511) NCL(11-2017)

05 - scutece chiloței pentru bebeluși.

(531) CFE(5) 02.09.01; 02.09.08; 04.05.21; 27.05.07; 29.01.12.

(210) **041486**
 (220) 2017.11.08
 (730) **RUSLAN SHOSTAK, UA**
 bd. Gagarina 7, ap. 21, Dnepr, 49005,
 Ucraina
 (540)



(511) NCL(11-2017)
 03 - săpunuri deodorante; preparate de duș pentru igiena personală sau folosite ca deodorant (produse de toaletă); produse de curățare pentru igiena personală intimă, nemedicinale; soluții pentru spălături vaginale, pentru igienă intimă sau odorizare;
 05 - centuri pentru tampoane igienice; dezinfectante folosite pentru igienă; tampoane pentru menstruație; chiloți igienici; prosoape sanitare; dezinfectante; săpunuri dezinfectante.
 (531) CFE(5) 10.03.04; 27.03.15; 27.05.08.

(210) **041487**
 (220) 2017.11.08
 (730) **RUSLAN SHOSTAK, UA**
 bd. Gagarina 7, ap. 21, Dnepr, 49005,
 Ucraina
 (540)

LINGERY

(511) NCL(11-2017)
 03 - săpunuri deodorante; preparate de duș pentru igiena personală sau folosite ca deodorant (produse de toaletă); produse de curățare pentru igiena personală intimă, nemedicinale; soluții pentru spălături vaginale, pentru igienă intimă sau odorizare;

05 - centuri pentru tampoane igienice; dezinfectante folosite pentru igienă; tampoane pentru menstruație; chiloți igienici; prosoape sanitare; dezinfectante; săpunuri dezinfectante.

(210) **041488**
 (220) 2017.11.08
 (730) **RUSLAN SHOSTAK, UA**
 bd. Gagarina 7, ap. 21, Dnepr, 49005,
 Ucraina
 (540)



(511) NCL(11-2017)
 03 - apă de colonie; apă parfumată; mentă pentru parfumerie; extracte de flori (parfumerie); produse de parfumerie; uleiuri pentru parfumuri și esențe; preparate cosmetice pentru baie; cosmetice; ambră (parfumerie).
 (531) CFE(5) 27.01.25; 27.05.15.

(210) **041489**
 (220) 2017.11.08
 (730) **RUSLAN SHOSTAK, UA**
 bd. Gagarina 7, ap. 21, Dnepr, 49005,
 Ucraina
 (540)



(511) NCL(11-2017)

03 - preparate din aloe vera pentru uz cosmetic; vată de uz cosmetic; uleiuri esențiale de lămâie; preparate cosmetice pentru baie; henna (vopsea cosmetică); șampoane uscate; loțiuni nemedicinale; fixative pentru păr; șampoane; cosmetice; trusă pentru cosmetice; preparate pentru lustruit; preparate pentru ondularea părului; loțiuni capilare; săpunuri; ulei de migdale; săpun de migdale; balsamuri pentru păr; preparate pentru îndreptarea părului;

21 - bureți de menaj; bureți pentru exfolierea pielii; bureți de toaletă.

(531) CFE(5) 05.03.11; 05.03.13; 27.05.04.

(210) **041490**

(220) 2017.11.08

(730) **RUSLAN SHOSTAK, UA**

bd. Gagarina 7, ap. 21, Dnepr, 49005,
Ucraina

(540)



(591) Culori revendicate: alb, albastru.

(511) NCL(11-2017)

03 - ambră (parfumerie); sodă cristalizată pentru curățare; produse pentru îngrijirea dinților; farduri pentru copii; produse pentru toaletă; deodorante pentru oameni sau pentru animale; șervețele impregnate cu loțiuni cosmetice; preparate cosmetice pentru baie (cu excepția celor de uz medical); balsamuri pentru păr; produse de curățare pentru igiena personală intimă, nemedicinale; extracte din plante de uz cosmetic; ulei de migdale; săpun de migdale; apret; săpunuri; sineală; preparate cosmetice pentru baie; esență de bergamotă; săruri pentru înălbire; sodă pentru albire; înălbitor pentru rufe; produse pentru a da luciu rufelor; substanțe pentru îndepărtarea petelor; ruj de buze; vată

de uz cosmetic; creme cosmetice; apă de colonie; produse pentru înmuierea rufelor; produse de curățat; vaselină rectificată de uz cosmetic; loțiuni de uz cosmetic; uleiuri de uz cosmetic; lapte de curățare de uz cosmetic; preparate pentru spălare; produse pentru netezire (apret); șampoane; produse de parfumerie; produse cosmetice pentru îngrijirea pielii; alifii de uz cosmetic; săpunuri deodorante; sodă caustică; lapte de migdale de uz cosmetic; săruri pentru baie, cu excepția celor de uz medical; motive decorative autocolante de uz cosmetic; balsamuri pentru rufe; preparate din aloe vera pentru uz cosmetic; geluri de masaj, cu excepția celor de uz medicinal; luciu de buze; loțiuni nemedicinale; șampoane uscate; produse de protecție solară;

05 - scutece chiloței pentru bebeluși; chiloți igienici; alimente pentru bebeluși; vată de uz medicinal; săruri pentru băi de ape minerale; preparate pentru baie de uz medical; șampoane de vată antiseptice; prosoape sanitare; săpunuri dezinfectante; șampoane medicinale; bețișoare cu vată pentru uz medical;

09 - magneți;

14 - brățări de ceas; ceasuri deșteptătoare; ceasuri cu brățară;

16 - periodice; broșuri; cornete (de hârtie); decalcomanii; schițe; cărți poștale; produse de imprimare; reviste (publicații periodice); felicitări; individualuri din hârtie pentru masă; individualuri de masă din hârtie; prosoape din hârtie; șervețele de toaletă din hârtie; publicații imprimate; fluturași publicitari;

18 - genți;

20 - cutii pentru jucării;

21 - perii; perii de unghii; farfurii din hârtie; produse pentru periat; recipiente neelectrice pentru încălzirea biberoanelor; periuțe de dinți; cădițe portabile pentru nou născuți; pahare din plastic sau hârtie; articole din sticlă pentru băuturi; sufertașe; periuțe pentru gene; pensule de uz cosmetic;

25 - ciorapi; tricotaje; șosete; bretele de susținere pentru ciorapi; colanți; articole de îmbrăcăminte; ghetre;

28 - jocuri; blocuri de construcție (jucării); bomboane explozive; mingi de joc; jocuri de construcție; jocuri de societate; măști de carnaval; fluturași (badminton); ornamente pentru pomul de Crăciun (cu excepția articolelor de iluminat și a dulciurilor); jocuri de masă; jucării de plus; baloane de săpun

(jucării); confeti; pălării din hârtie pentru petreceri; jucării de pluș cu păturică de consolare.

(531) CFE(5) 03.13.04; 26.02.01; 26.07.01; 27.03.03; 27.05.17; 29.01.12.

(210) **041491**

(220) 2017.11.08

(730) **RUSLAN SHOSTAK, UA**

bd. Gagarina 7, ap. 21, Dnepr, 49005,
Ucraina

(540)



(591) Culori revendicate: alb, roz, oranj.

(511) NCL(11-2017)

03 - sodă cristalizată pentru curățare; produse pentru toaletă; preparate cosmetice pentru baie (cu excepția celor de uz medical); produse de curățare pentru toalete; produse de curățare pentru mascarea mirosului pentru toalete; produse care maschează mirosul în frigider; produse de curățare pentru mascarea mirosului pentru toalete în formă de pastile; săpunuri; săculețe pentru parfumarea lenjeriei; produse pentru netezire (apret); lichide pentru spălarea parbrizelor; preparate pentru spălare; produse de curățat; produse pentru înmuierea rufelor; produse antistatice de uz menajer; detergenți, cu excepția celor folosiți în timpul proceselor de fabricație și celor de uz medical; substanțe pentru îndepărtarea petelor; coloranți pentru toaletă; produse pentru a da luciul rufelor; înălbitor pentru rufe; sodă pentru albire; săruri pentru înălbire; sineală; apret; amidon pentru strălucirea rufelor; produse pentru îndepărtarea ruginii; produse pentru desfundarea țevilor de

scurgere; pânză îmbibată cu detergent pentru curățat; preparate odorizante pentru îmbospătarea aerului; deodorante pentru animale de companie; detartranți de uz casnic; sodă caustică; pudră de talc pentru toaletă; produse chimice de uz casnic pentru redarea strălucirii culorilor (spălarea rufelor); balsamuri pentru rufe;

05 - produse pentru odorizarea aerului; dezinfectante pentru toalete; produse pentru înlăturarea mirosului pentru toalete; produse de curățare a aerului în frigider; produse de îmbospătare a aerului în frigider; dezinfectante pentru înlăturarea mirosului pentru toalete în formă de pastile;

31 - nisip aromat pentru animale de companie (litieră); hârtie cu nisip pentru animale de companie (litieră); nisip aromat pentru pisici; nisip aromat pentru animale de companie în granule.

(531) CFE(5) 27.05.03; 27.05.10; 29.01.13.

(210) **041492**

(220) 2017.11.08

(730) **RUSLAN SHOSTAK, UA**

bd. Gagarina 7, ap. 21, Dnepr, 49005,
Ucraina

(540)

Ralf Cristoff

(511) NCL(11-2017)

03 - apă de colonie; apă parfumată; mentă pentru parfumerie; produse de parfumerie; ambră (parfumerie).

(531) CFE(5) 27.05.13.

(210) **041493**

(220) 2017.11.08

(730) **RUSLAN SHOSTAK, UA**

bd. Gagarina 7, ap. 21, Dnepr, 49005,
Ucraina

(540)



(511) NCL(11-2017)

03 - șampoane uscate; loțiuni nemedicinale; fixative pentru păr; șampoane; cosmetice; trusă pentru cosmetice; loțiuni capilare; săpunuri; balsamuri pentru păr; preparate pentru îndreptarea părului.

(531) CFE(5) 26.04.01; 27.01.02; 27.05.14.

(210) **041494**

(220) 2017.11.09

(730) **Abbott Products Operations AG, CH**
Hegenheimermattweg 127, 4123 Allschwil,
Elveția

(540)

ДЮФАДЖЕЛИ

(511) NCL(11-2017)

05 - produse farmaceutice și preparate medicale de uz uman care conțin lactuloză în calitate de ingredient activ; substanțe și alimente dietetice pentru oameni de uz medical; suplimente dietetice de uz uman, care conțin lactuloză;

29 - lapte și produse lactate; produse derivate din lapte;

30 - produse de cofetărie care conțin lactuloză.

(531) CFE(5) 28.05.00.

(210) **041495**

(220) 2017.11.09

(730) **Abbott Products Operations AG, CH**
Hegenheimermattweg 127, 4123 Allschwil,
Elveția

(540)

DUPHAJELLY

(511) NCL(11-2017)

05 - produse farmaceutice și preparate medicale de uz uman care conțin lactuloză în calitate de ingredient activ; substanțe și alimente dietetice pentru oameni de uz medical; suplimente dietetice de uz uman, care conțin lactuloză;

29 - lapte și produse lactate; produse derivate din lapte;

30 - produse de cofetărie care conțin lactuloză.

(210) **041496**

(220) 2017.11.09

(730) **INTEL CORPORATION, corporație organizată și existentă conform legilor statului Delaware, US**
2200 Mission College Boulevard,
Santa Clara, California 95052-8119,
Statele Unite ale Americii

(540)

INTEL MAX

(511) NCL(11-2017)

09 - circuite integrate complementare de metal-oxid din siliciu, configurabile de utilizator, pentru aplicații logice programabile.

(210) **041498**

(220) 2017.11.09

(730) **Patrón Spirits International AG, CH**
Quaistrasse 11, 8200 Schaffhausen, Elveția

(540)

GRAN PATRÓN PLATINUM

(511) NCL(11-2017)

33 - băuturi alcoolice (cu excepția berii); băuturi spirtoase distilate; rom; tequila; votcă; vinuri; băuturi spirtoase; lichioruri.

(531) CFE(5) 27.05.03.

(210) **041518**

(220) 2017.11.10

(730) **PĂDURARU Drăgostin, MD**

Str. Belșugului nr. 12,
MD-2009, Chișinău, Republica Moldova

(540)



BARBAR

(511) NCL(11-2017)

25 - îmbrăcăminte, încălțăminte, articole care servesc la acoperirea capului;

30 - cafea, ceai, cacao și înlocuitori de cafea; orez, tapiocă și sago; făină și preparate făcute din cereale; pâine, produse de patiserie și cofetărie; înghețată; zahăr, miere, sirop de melasă; drojdie, praf de copt; sare; muștar; oțet, sosuri (condimente); mirodenii; gheață;

32 - bere; ape minerale și gazoase și alte băuturi nealcoolice; băuturi din fructe și sucuri de fructe; siropuri și alte preparate pentru fabricarea băuturilor;

33 - băuturi alcoolice (cu excepția berii);

43 - servicii de alimentație publică; servicii de cazare temporară.

(531) CFE(5) 02.01.01; 02.01.19; 27.05.11.

(210) **041521**

(220) 2017.11.06

(730) **SCURTU Valentin, MD**

MD-5810, Budăi, Telenești,
Republica Moldova

(540)



(511) NCL(11-2017)

32 - bere; ape minerale și gazoase și alte băuturi nealcoolice; băuturi din fructe și sucuri de fructe; siropuri și alte preparate pentru fabricarea băuturilor.

(531) CFE(5) 06.01.02; 06.01.04; 27.05.07.

(210) **041522**

(220) 2017.11.17

(730) **BOIAR GRUP S.R.L., MD**

Str. Sfânta Treime nr. 13, of. 15, MD-2093,
Grătiești, Chișinău, Republica Moldova

(540)



(554) Marcă tridimensională.

(591) Culori revendicate: alb, negru, verde.

(511) NCL(11-2017)

21 - ustensile și recipiente pentru menaj sau bucătărie; piepteni și bureți; perii (cu excepția pensulelor); material pentru perii; material pentru curățare; sticlă brută sau semiprelucrată, cu excepția sticlei de construcție; sticlărie, porțelan și faianță;

33 - băuturi alcoolice (cu excepția berii);

35 - publicitate; gestiunea afacerilor comerciale; administrare comercială; lucrări de birou.

(531) CFE(5) 03.04.07; 03.04.11; 19.07.06; 29.01.13.

(210) **041523**

(220) 2017.11.17

(730) **BOIAR GRUP S.R.L., MD**

Str. Sfânta Treime nr. 13, of. 15, MD-2093,
Grătiești, Chișinău, Republica Moldova

(540)



(554) Marcă tridimensională.

(591) Culori revendicate: alb, negru, verde.

(511) NCL(11-2017)

21 - ustensile și recipiente pentru menaj sau bucătărie; piepteni și bureți; perii (cu excepția pensulelor); material pentru perii; material pentru curățare; sticlă brută sau semiprelucrată, cu excepția sticlei de construcție; sticlărie, porțelan și faianță;

33 - băuturi alcoolice (cu excepția berii);

35 - publicitate; gestiunea afacerilor comerciale; administrare comercială; lucrări de birou.

(531) CFE(5) 19.07.06; 19.07.07; 23.03.01; 23.03.05; 29.01.13.

(210) **041524**

(220) 2017.11.17

(730) **BOIAR GRUP S.R.L., MD**

Str. Sfânta Treime nr. 13, of. 15, MD-2093,
Grătiești, Chișinău, Republica Moldova

(540)



(554) Marcă tridimensională.

(591) Culori revendicate: alb, negru, verde.

(511) NCL(11-2017)

21 - ustensile și recipiente pentru menaj sau bucătărie; piepteni și bureți; perii (cu excepția pensulelor); material pentru perii; material pentru curățare; sticlă brută sau semiprelucrată, cu excepția sticlei de construcție; sticlărie, porțelan și faianță;

33 - băuturi alcoolice (cu excepția berii);

35 - publicitate; gestiunea afacerilor comerciale; administrare comercială; lucrări de birou.

(531) CFE(5) 05.05.20; 05.05.21; 19.07.06; 29.01.13.

- (210) **041525**
 (220) 2017.11.17
 (730) **BOIAR GRUP S.R.L., MD**
 Str. Sfânta Treime nr. 13, of. 15, MD-2093,
 Grătiești, Chișinău, Republica Moldova
 (540)



- (554) Marcă tridimensională.
 (591) Culori revendicate: alb, negru, verde.
 (511) NCL(11-2017)
 21 - ustensile și recipiente pentru menaj sau
 bucătărie; piepteni și bureți; perii (cu excepția
 pensulelor); material pentru perii; material
 pentru curățare; sticlă brută sau semipre-
 lucrată, cu excepția sticlei de construcție;
 sticlărie, porțelan și faianță;
 33 - băuturi alcoolice (cu excepția berii);
 35 - publicitate; gestiunea afacerilor comerciale;
 administrare comercială; lucrări de birou.
 (531) CFE(5) 18.05.01; 18.05.03; 19.07.06.

- (210) **041526**
 (220) 2017.11.17
 (730) **BOIAR GRUP S.R.L., MD**
 Str. Sfânta Treime nr. 13, of. 15, MD-2093,
 Grătiești, Chișinău, Republica Moldova
 (540)



- (554) Marcă tridimensională.
 (591) Culori revendicate: alb, negru, verde.

- (511) NCL(11-2017)
 21 - ustensile și recipiente pentru menaj sau
 bucătărie; piepteni și bureți; perii (cu excepția
 pensulelor); material pentru perii; material
 pentru curățare; sticlă brută sau semipre-
 lucrată, cu excepția sticlei de construcție;
 sticlărie, porțelan și faianță;
 33 - băuturi alcoolice (cu excepția berii);
 35 - publicitate; gestiunea afacerilor comerciale;
 administrare comercială; lucrări de birou.
 (531) CFE(5) 03.09.16; 19.07.06; 29.01.13.

- (210) **041569**
 (220) 2017.11.23
 (730) **Gilead Sciences Ireland UC, IE**
 IDA Business and Technology Park,
 Carrigtohill, Co. Cork, Irlanda
 (540)

BOCEBI

- (511) NCL(11-2017)
 05 - produse farmaceutice.
 (531) CFE(5) 28.05.00.

- (210) **041572**
 (220) 2017.11.23
 (730) **CRESTIAN Alexandru, MD**
 Bd. Larisa nr. 8, ap. 8,
 MD-3100, Bălți, Republica Moldova
 (540)



- (511) NCL(11-2017)
 30 - cafea, ceai, cacao și înlocuitori de cafea; orez, tapiocă și sago; făină și preparate făcute din cereale; pâine, produse de patiserie și cofetărie; înghețată; zahăr, miere, sirop de melasă; drojdie, praf de copt; sare; muștar; oțet, sosuri (condimente); mirodenii; gheață;
 43 - servicii de alimentație publică; servicii de cazare temporară.
 (531) CFE(5) 03.01.01; 03.01.16; 11.01.01; 11.01.05; 11.03.02; 25.01.25; 26.13.25.

- (210) **041575**
 (220) 2017.11.22
 (730) **SIMPALS S.R.L., MD**
 Str. Ion Neculce nr. 5, et. 2,
 MD-2069, Chișinău, Republica Moldova

(540)

VERDE.MD

- (526) Elementele mărcii asupra cărora solicitantul declară că renunță la invocarea oricărui drept exclusiv: "VERDE", "MD", cu excepția execuției grafice deosebite.
 (591) Culori revendicate: verde de diferite nuanțe.
 (511) NCL(11-2017)
 31 - plante și flori naturale; bulbi, răsaduri și semințe pentru plantare;
 35 - publicitate; gestiunea afacerilor comerciale; administrare comercială; lucrări de birou;
 41 - educație; instruire; divertisment; activități sportive și culturale;
 42 - servicii științifice și tehnologice, precum și servicii de cercetare și de creație, referitoare la acestea; servicii de analiză și cercetare industrială; crearea și dezvoltarea hardware și software de calculator.
 (531) CFE(5) 05.03.13; 27.03.11; 27.05.08; 29.01.03.

- (210) **041581**
 (220) 2017.11.23
 (730) **BALABAN INTRAVEST S.R.L.,**
societate comercială, MD
 MD-5024, Gura Căinarului, Florești,
 Republica Moldova

(540)

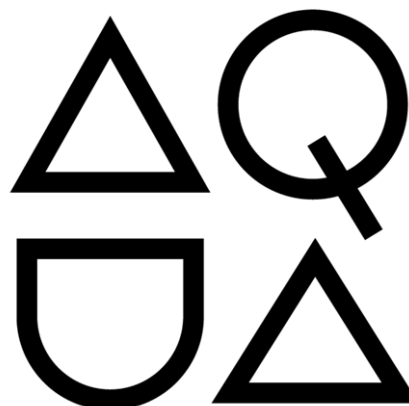

aquatrade

- (511) NCL(11-2017)
 16 - hârtie și carton; produse de imprimare; articole pentru legătorie; fotografii; papetărie și articole de birou (cu excepția mobilelor); adezivi (materiale de lipit) pentru papetărie sau menaj; materiale pentru pictură și artiști; pensule; materiale de instruire sau învățământ; folii, pelicule și pungi de plastic pentru ambalare și împachetare; caractere tipografice; clișee;
 25 - îmbrăcăminte, încălțăminte, articole care servesc la acoperirea capului;
 29 - carne, pește, păsări și vânat; extracte din carne; fructe și legume conservate, congelate, uscate și fierte; jeleuri, dulceturi, compoturi, ouă, lapte și produse lactate; uleiuri și grăsimi comestibile;
 30 - cafea, ceai, cacao și înlocuitori de cafea; orez, tapiocă și sago; făină și preparate făcute din cereale; pâine, produse de patiserie și cofetărie; înghețată; zahăr, miere, sirop de melasă; drojdie, praf de copt; sare; muștar; oțet, sosuri (condimente); mirodenii; gheață;
 31 - produse agricole, acvatice, horticoale și forestiere neprelucrate; cereale și semințe neprelucrate; fructe și legume proaspete, ierburi proaspete; plante și flori naturale; bulbi, răsaduri și semințe pentru plantare; animale vii; alimente și băuturi pentru animale; malt;

- 32 - bere; ape minerale și gazoase și alte băuturi nealcoolice; băuturi din fructe și sucuri de fructe; siropuri și alte preparate pentru fabricarea băuturilor;
- 33 - băuturi alcoolice (cu excepția berii);
- 35 - publicitate; gestiunea afacerilor comerciale; administrare comercială; lucrări de birou; servicii operaționale on-line de negociere, inclusiv de operare on-line pe piețe pentru vânzătorii de produse și/sau servicii; servicii de negociere on-line în care vânzătorul afișează produsele care urmează să fie oferite spre vânzare, pentru care cererea de ofertă se face prin intermediul Internetului, pentru a facilita vânzarea produselor și serviciilor printr-o rețea de calculatoare și furnizarea de feedback evaluativ și evaluări de produse și servicii ale vânzătorilor, evaluarea valorii, prețurilor produselor și serviciilor oferite de vânzatori, evaluarea performanței cumpărătorilor și vânzătorilor, servicii de livrare, precum și experiența globală de negociere în legătură cu acestea; servicii de publicitate, servicii de comercializare pentru terți prestate de supermarketuri, hipermarketuri, buticuri, magazine, gherete, chioșcuri și tarabe;
- 39 - transport; ambalarea și depozitarea mărfurilor; organizarea călătoriilor;
- 41 - educație; instruire; divertisment; activități sportive și culturale.
- (531) CFE(5) 26.07.03; 26.07.25; 27.01.05; 27.01.06; 27.01.25; 27.05.17.

- (210) **041584**
 (220) 2017.11.24
 (730) **Gilead Sciences Ireland UC, IE**
 IDA Business and Technology Park,
 Carrigtohill, Co. Cork, Irlanda
 (540)

Биктарвы

- (511) NCL(11-2017)
 05 - preparate farmaceutice.
 (531) CFE(5) 28.05.00.

- (210) **041591**
 (220) 2017.11.22
 (730) **Zakrytoe Aktsionernoie obschestvo "TechnoNICOL", RU**
 Ul. Krymsky val., 8, 119049 Moscova,
 Federația Rusă
 (540)



- (591) Culori revendicate: roșu.
 (511) NCL(11-2017)
 19 - materiale de construcție nemetalice; conducte rigide nemetalice pentru construcție; asfalt, smoală și bitum; construcții nemetalice transportabile.
 (531) CFE(5) 07.03.11; 26.11.13; 27.05.11; 29.01.01.

- (210) **041595**
 (220) 2017.11.29
 (730) **PALADI Oleg, MD**
 Str. Miron Costin nr. 23, ap. 42,
 MD-2068, Chișinău, Republica Moldova
 (540)

FIXEDSTAR

- (511) NCL(11-2017)
 01 - adezivi (materiale de lipit) destinați industriei, produse chimice destinate industriei;
 16 - adezivi (materiale de lipit) pentru papetărie sau menaj; materiale pentru pictură și artiști.

- (210) **041596**
 (220) 2017.11.29
 (730) **PALADI Oleg, MD**
 Str. Miron Costin nr. 23, ap. 42,
 MD-2068, Chișinău, Republica Moldova

(540)

DIZAO

(511) NCL(11-2017)

- 03 - preparate pentru albit și alte substanțe pentru spălat; preparate pentru curățare, lustruire, degresare și șlefuire; săpunuri nemedicale; parfumerie, uleiuri esențiale, produse cosmetice nemedicinale, loțiuni nemedicinale pentru păr; produse nemedicinale pentru îngrijirea dinților;
- 05 - produse farmaceutice, medicale și veterinare; produse igienice pentru medicină; substanțe și alimente dietetice de uz medical sau veterinar, alimente pentru sugari; suplimente dietetice pentru oameni și animale; plasturi și materiale pentru pansamente; materiale pentru plombarea dinților și pentru mulaje dentare; dezinfectante; produse pentru distrugerea animalelor dăunătoare; fungicide, erbicide.

(210) **041597**

(220) 2017.11.29

(730) **PALADI Oleg, MD**

Str. Miron Costin nr. 23, ap. 42,
MD-2068, Chișinău, Republica Moldova

(540)

SECUNDA

(511) NCL(11-2017)

- 01 - adezivi (materiale de lipit) destinați industriei, produse chimice destinate industriei;
- 16 - adezivi (materiale de lipit) pentru papetărie sau menaj; materiale pentru pictură și artiști.

(210) **041598**

(220) 2017.11.29

(730) **PALADI Oleg, MD**

Str. Miron Costin nr. 23, ap. 42,
MD-2068, Chișinău, Republica Moldova

(540)

EURO STAR

(511) NCL(11-2017)

- 01 - adezivi (materiale de lipit) destinați industriei, produse chimice destinate industriei;
- 16 - adezivi (materiale de lipit) pentru papetărie sau menaj; materiale pentru pictură și artiști.

(210) **041599**

(220) 2017.11.29

(730) **PALADI Oleg, MD**

Str. Miron Costin nr. 23, ap. 42,
MD-2068, Chișinău, Republica Moldova

(540)

BLUE TOUCH

(511) NCL(11-2017)

- 03 - preparate pentru albit și alte substanțe pentru spălat; preparate pentru curățare, lustruire, degresare și șlefuire;
- 05 - dezinfectante; produse pentru distrugerea animalelor dăunătoare; fungicide, erbicide.

(210) **041600**

(220) 2017.11.29

(730) **PALADI Oleg, MD**

Str. Miron Costin nr. 23, ap. 42,
MD-2068, Chișinău, Republica Moldova

(540)

SANXIO

(511) NCL(11-2017)

- 10 - aparate și instrumente chirurgicale, medicale, dentare și veterinare;
- 21 - ustensile și recipiente pentru menaj sau bucătărie; piepteni și bureți; perii (cu excepția pensulelor); material pentru perii; material pentru curățare.

(210) **041601**
 (220) 2017.11.29
 (730) **PALADI Oleg, MD**
 Str. Miron Costin nr. 23, ap. 42,
 MD-2068, Chișinău, Republica Moldova
 (540)

(210) **041614**
 (220) 2017.11.30
 (730) **DÎRDA Svetlana, MD**
 Str. Olga Vrabie nr. 45,
 MD-2045, Chișinău, Republica Moldova
 (540)

NECO

(511) NCL(11-2017)
 08 - scule și instrumente de mână acționate manual;
 21 - ustensile și recipiente pentru menaj sau bucătărie; piepteni și bureți; perii (cu excepția pensulelor); material pentru perii; material pentru curățare.



(210) **041603**
 (220) 2017.11.28
 (730) **British American Tobacco (Brands) Inc., US**
 251 Little Falls Drive, Suite 100, Wilmington,
 DE 19808-1674, Statele Unite ale Americii
 (540)

(511) NCL(11-2017)
 41 - educație; instruire; divertisment; activități sportive și culturale.
 (531) CFE(5) 03.01.15; 03.01.16; 03.01.24; 26.01.15; 26.01.20; 27.05.07.

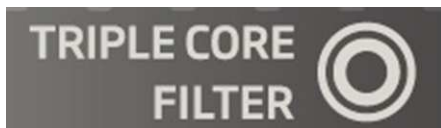

(511) NCL(11-2017)
 34 - țigarete; tutun brut sau prelucrat; produse din tutun; înlocuitori de tutun (cu excepția celor de uz medical); trabucuri, țigarille; brichete; chibrituri; articole pentru fumători; foițe pentru țigarete, tuburi de țigară, filtre pentru țigarete; dispozitive de buzunar pentru formarea manuală de țigarete; mașini de mână pentru injectarea de tutun în tuburi de hârtie; țigarete electronice; lichide pentru țigări electronice; produse din tutun pentru a fi încălzite.
 (531) CFE(5) 10.01.10; 10.01.25; 14.01.01; 26.01.01; 26.01.04; 27.05.24.

(210) **041616**
 (220) 2017.12.01
 (730) **IMCOMVIL-GRUP S.R.L., MD**
 Str. Maria Drăgan nr. 46,
 MD-2052, Chișinău, Republica Moldova
 (540)



(591) Culori revendicate: alb, roșu, roz, galben, verde, negru, violet.

(511) NCL(11-2017)

30 - cafea, ceai, cacao și înlocuitori de cafea; orez, tapiocă și sago; făină și preparate făcute din cereale; pâine, produse de patiserie și cofetărie; înghețată; zahăr, miere, sirop de melasă; drojdie, praf de copt; sare; muștar; oțet, sosuri (condimente); mirodenii; gheață.

(531) CFE(5) 02.05.03; 02.05.08; 21.01.25; 27.05.02; 29.01.15.

(210) **041617**

(220) 2017.11.27

(730) **INCONARM S.R.L., MD**

Str. Petricani nr. 86,

MD-2059, Chișinău, Republica Moldova

(540)



(511) NCL(11-2017)

35 - publicitate; gestiunea afacerilor comerciale; administrare comercială; lucrări de birou;

36 - asigurări; afaceri financiare; afaceri monetare; afaceri imobiliare;

37 - construcții; reparații; servicii de instalații.

(531) CFE(5) 26.04.18; 26.04.24; 27.05.24.

(210) **041618**

(220) 2017.11.29

(730) **ABC TRADE S.R.L., MD**

Bd. Moscova nr. 8,

MD-2068, Chișinău, Republica Moldova

(540)



(511) NCL(11-2017)

09 - aparate și instrumente științifice, nautice, geodezice, fotografice, cinematografice, optice, de cântărire, de măsurare, de semnalizare, de control (verificare), de siguranță (salvare) și didactice; aparate și instrumente pentru conducerea, distribuirea, transformarea, acumularea, reglarea sau comanda curentului electric; aparate pentru înregistrarea, transmiterea, reproducerea sunetului sau imaginilor; suporturi de înregistrare magnetice, discuri acustice; compact-discuri, DVD-uri și alte suporturi de stocare a datelor; mecanisme pentru aparate cu preplată; case înregistratoare, mașini de calculat, echipament pentru prelucrarea informației, calculatoare; software de calculatoare; extinctoare;

11 - aparate de iluminat, de încălzit, de producere a vaporilor, de gătit, de refrigerare, de uscare, de ventilare, de distribuire a apei și instalații sanitare;

21 - ustensile și recipiente pentru menaj sau bucătărie; piepteni și bureți; perii (cu excepția pensulelor); material pentru perii; material pentru curățare; sticlă brută sau semiprelucrată, cu excepția sticlei de construcție; sticlărie, porțelan și faianță;

35 - publicitate; gestiunea afacerilor comerciale; administrare comercială; lucrări de birou.

(531) CFE(5) 14.01.10; 15.09.10; 26.04.04; 26.04.18; 26.04.24; 27.03.15; 27.05.24.

(210) **041619**

(220) 2017.12.01

(730) **IMCOMVIL-GRUP S.R.L., MD**

Str. Maria Drăgan nr. 46,

MD-2052, Chișinău, Republica Moldova

(540)



(591) Culori revendicate: alb, albastru, turcoaz, roșu, galben, negru, roz, verde, cafeniu.

(511) NCL(11-2017)

30 - cafea, ceai, cacao și înlocuitori de cafea; orez, tapiocă și sago; făină și preparate făcute din cereale; pâine, produse de patiserie și cofetărie; înghețată; zahăr, miere, sirop de melasă; drojdie, praf de copt; sare; muștar; oțet, sosuri (condimente); mirodenii; gheață.

(531) CFE(5) 02.05.02; 02.05.08; 21.01.25; 21.03.11; 27.05.02; 29.01.15.

(210) **041620**

(220) 2017.12.01

(730) **Troikaa Pharmaceuticals Ltd., IN**
Commerce House-1, Satya Marg, Bodakdev,
Ahmedabad, Gujarat, India-380054

(540)

TROIKAA

(511) NCL(11-2017)

05 - produse farmaceutice, medicale și veterinare.

(210) **041621**

(220) 2017.12.01

(730) **Troikaa Pharmaceuticals Ltd., IN**
Commerce House-1, Satya Marg, Bodakdev,
Ahmedabad, Gujarat, India-380054

(540)

ISOTROY

(511) NCL(11-2017)

05 - produse farmaceutice, medicale și veterinare.

(210) **041622**

(220) 2017.12.01

(730) **Troikaa Pharmaceuticals Ltd., IN**
Commerce House-1, Satya Marg, Bodakdev,
Ahmedabad, Gujarat, India-380054

(540)

SEVOTROY

(511) NCL(11-2017)

05 - produse farmaceutice, medicale și veterinare.

(210) **041626**

(220) 2017.11.30

(730) **ENBIO S.R.L., societate comercială, MD**
Bd. Mircea cel Bătrîn nr. 7, ap.(of.) 26,
MD-2044, Chișinău, Republica Moldova

(540)

LIGNOHUMATE ЛИГНОГУМАТ

(511) NCL(11-2017)

01 - produse chimice destinate industriei, științelor, fotografiei, agriculturii, horticulturii și silviculturii; rășini artificiale în stare brută, materiale plastice în stare brută; îngrășăminte pentru pământ; compoziții extinctoare; preparate pentru călirea și sudura metalelor; produse chimice destinate conservării alimentelor, materiale tanante; adezivi (materiale de lipit) destinați industriei;

35 - publicitate; gestiunea afacerilor comerciale; administrare comercială; lucrări de birou.
(531) CFE(5) 28.05.00.

(210) **041628**
(220) 2017.12.01
(730) **AMIGO CREDIT S.R.L.,**
organizație de microfinanțare, MD
Str. Alexei Șciusev nr. 23,
MD-3701, Strășeni, Republica Moldova
(540)



(526) Elementele mărcii asupra cărora solicitantul declară că renunță la invocarea oricărui drept exclusiv: "CREDIT", cu excepția executării grafice deosebite.

(511) NCL(11-2017)
36 - asigurări; afaceri financiare; afaceri monetare; afaceri imobiliare.
(531) CFE(5) 26.01.18; 26.01.24; 27.01.06; 27.05.10.

(210) **041629**
(220) 2017.11.27
(730) **DAMASCHIN Oleg, MD**
Str. Vasile Alecsandri nr. 90,
MD-2012, Chișinău, Republica Moldova
(540)



(511) NCL(11-2017)
44 - servicii medicale; servicii veterinare; servicii de igienă și de îngrijire a frumuseții pentru oameni sau animale; servicii de agricultură, horticultură și de silvicultură.

(531) CFE(5) 02.09.04; 03.07.05; 03.07.24; 03.07.25; 27.03.02; 27.05.08.

(210) **041631**
(220) 2017.12.07
(730) **SAPFIRUM S.R.L., MD**
Str. București nr. 36/2,
MD-2001, Chișinău, Republica Moldova
(540)



(511) NCL(11-2017)
09 - aparate și instrumente științifice, nautice, geodezice, fotografice, cinematografice, optice, de cântărire, de măsurare, de semnalizare, de control (verificare), de siguranță (salvare) și didactice; aparate și instrumente pentru conducerea, distribuirea, transformarea, acumularea, reglarea sau comanda curentului electric; aparate pentru înregistrarea, transmiterea, reproducerea sunetului sau imaginilor; suporturi de înregistrare magnetice, discuri acustice; compact-discuri, DVD-uri și alte suporturi de stocare a datelor; mecanisme pentru aparate cu preplată; case înregistratoare, mașini de calculat, echipament pentru prelucrarea informației, calculatoare; software de calculatoare; extinctoare;
11 - aparate de iluminat, de încălzit, de producere a vaporilor, de gătit, de refrigerare, de uscare, de ventilare, de distribuire a apei și instalații sanitare;
35 - publicitate; gestiunea afacerilor comerciale; administrare comercială; lucrări de birou;

42 - servicii științifice și tehnologice, precum și servicii de cercetare și de creație, referitoare la acestea; servicii de analiză și cercetare industrială; crearea și dezvoltarea hardware și software de calculator.

(531) CFE(5) 27.05.17.

(210) **041632**

(220) 2017.11.28

(730) **PERIMETRU S.R.L., MD**

Str. Mihai Viteazul nr. 37,
MD-3900, Cahul, Republica Moldova

(540)



(591) Culori revendicate: galben, roșu.

(511) NCL(11-2017)

32 - bere; ape minerale și gazoase și alte băuturi nealcoolice; băuturi din fructe și sucuri de fructe; siropuri și alte preparate pentru fabricarea băuturilor.

(531) CFE(5) 27.05.11; 27.05.13; 29.01.12.

(210) **041633**

(220) 2017.12.04

(730) **PREMIUM QUALITY S.R.L., MD**

Str. Alecu Russo nr. 61, ap. 102,
MD-2044, Chișinău, Republica Moldova

(540)



(511) NCL(11-2017)

29 - carne, pește, păsări și vânat; extracte din carne; fructe și legume conservate, congelate, uscate și fierte; jeleuri, dulceturi, compoturi, ouă, lapte și produse lactate; uleiuri și grăsimi comestibile;

30 - cafea, ceai, cacao și înlocuitori de cafea; orez, tapiocă și sago; făină și preparate făcute din cereale; pâine, produse de patiserie și cofetărie; înghețată; zahăr, miere, sirop de melasă; drojdie, praf de copt; sare; muștar; oțet, sosuri (condimente); mirodenii; gheață;

35 - publicitate; gestiunea afacerilor comerciale; administrare comercială; lucrări de birou.

(531) CFE(5) 01.15.11; 27.03.12; 27.05.08; 27.05.13.

(210) **041634**

(220) 2017.12.04

(730) **McDonald's Corporation, a corporation organized and existing under the laws of the State of Delaware, US**

One McDonald's Plaza, Oak Brook, Illinois
60523, Statele Unite ale Americii

(540)

HAPPY STUDIO

(511) NCL(11-2017)

09 - publicații descărcabile, cărți electronice, înregistrări video, jocuri și înregistrări muzicale electronice; aplicații mobile descărcabile;

41 - furnizare de publicații electronice on-line, cărți electronice, înregistrări video, jocuri și înregistrări muzicale electronice (nedescărcabile).

(210) **041635**

(220) 2017.12.04

(730) **TM MARKET S.R.L., MD**

Str. Columna nr. 59,
MD-2001, Chișinău, Republica Moldova

(540)



(511) NCL(11-2017)

03 - preparate pentru albit și alte substanțe pentru spălat; preparate pentru curățare, lustruire, degresare și șlefuire; săpunuri nemedicale; parfumerie, uleiuri esențiale, produse cosmetice nemedicinale, loțiuni nemedicinale pentru păr; produse nemedicinale pentru îngrijirea dinților.

(531) CFE(5) 03.05.05; 03.05.17; 03.05.25; 27.05.02; 27.05.08.

(210) **041636**

(220) 2017.12.04

(730) **TM MARKET S.R.L., MD**

Str. Columna nr. 59,
MD-2001, Chișinău, Republica Moldova

(540)



(511) NCL(11-2017)

03 - preparate pentru albit și alte substanțe pentru spălat; preparate pentru curățare, lustruire, degresare și șlefuire; săpunuri nemedicale; parfumerie, uleiuri esențiale, produse cosmetice nemedicinale, loțiuni nemedicinale pentru păr; produse nemedicinale pentru îngrijirea dinților.

(531) CFE(5) 05.01.03; 05.01.05; 05.01.16; 05.11.14; 27.05.01.

(210) **041641**

(220) 2017.12.05

(730) **GENERAL MOTORS LLC, a limited liability company organized and existing under the laws of the State of Delaware, US**
300 Renaissance Center, City of Detroit,
State of Michigan 48265-3000, Statele
Unite ale Americii

(540)

BLAZER

(511) NCL(11-2017)

12 - autovehicule și piese pentru acestea.

(210) **041642**

(220) 2017.12.04

(730) **Japan Tobacco Inc., JP**

2-2-1 Toranomom, Minato-ku, Tokyo, Japonia

(540)



(511) NCL(11-2017)

34 - tutun prelucrat sau neprelucrat; tutun de fumat, tutun de pipă, tutun rulat manual, tutun de mestecat, snus; țigări, țigări electronice, trabucuri, țigări de foi; tutun de prizat; articole pentru fumători incluse în clasa 34; foi de țigară, tuburi de țigară și chibrituri.

(531) CFE(5) 01.03.02; 01.03.15; 01.15.09; 01.15.11; 26.01.01; 26.11.13; 26.15.01.

(210) **041648**

(220) 2017.12.06

(730) **ADAMA AGAN LTD., IL**

P.O. Box 262, Northern Industrial Zone,
Ashdod 7710201, Israel

(540)

SUNBRIGHT

(511) NCL(11-2017)

05 - pesticide, insecticide, fungicide, erbicide.

(210) **041649**

(220) 2017.12.06

(730) **OSTACI Slavian, MD**Str. Pietrarilor nr. 10, bloc 3, ap. 31,
MD-2021, Chişinău, Republica Moldova

(540)

Blocul Unității Naționale

(511) NCL(11-2017)

16 - hârtie și carton; produse de imprimare;
articole pentru legătorie; fotografii; papetărie
și articole de birou (cu excepția mobilelor);
adezivi (materiale de lipit) pentru papetărie
sau menaj; materiale pentru pictură și artiști;
pensule; materiale de instruire sau învăță-
mânt; folii, pelicule și pungi de plastic pentru
ambalare și împachetare; caractere tipogra-
fice; clișee;35 - publicitate; gestiunea afacerilor comerciale;
administrare comercială; lucrări de birou;

38 - telecomunicații;

41 - educație; instruire; divertisment; activități
sportive și culturale;45 - servicii juridice; servicii de siguranță pentru
protejarea fizică a bunurilor și a indivizilor;
servicii personale și sociale oferite de către
terți destinate să satisfacă nevoile indivizilor.(210) **041652**

(220) 2017.12.07

(730) **ALO S.R.L., întreprindere
cu capital străin, MD**Str. Mitropolit Varlaam nr. 84,
MD-2012, Chişinău, Republica Moldova

(540)

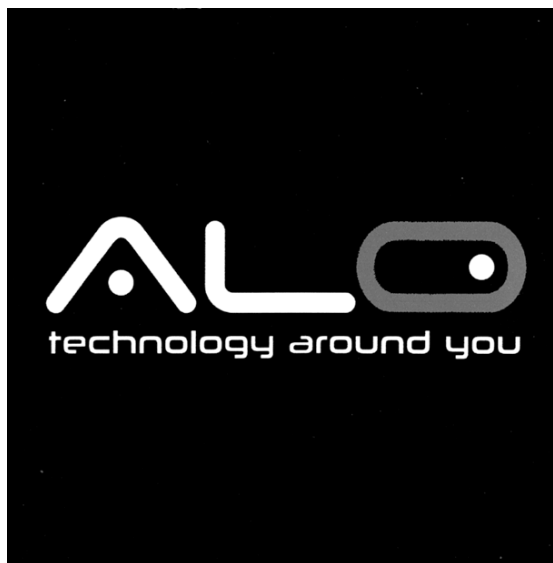

(511) NCL(11-2017)

35 - publicitate; gestiunea afacerilor comerciale;
administrare comercială; lucrări de birou.

(531) CFE(5) 26.07.15; 27.01.05; 27.01.07; 27.05.17.

(210) **041653**

(220) 2017.11.30

(730) **TAROL-DD S.R.L., MD**Str. Jubiliară nr. 41a, MD-2011,
Codru, Chişinău, Republica Moldova

(540)

Cushy baby

(511) NCL(11-2017)

05 - produse farmaceutice, medicale și veterina-
re; produse igienice pentru medicină; sub-
stanțe și alimente dietetice de uz medical
sau veterinar, alimente pentru sugari; supli-
mente dietetice pentru oameni și animale;
plasturi și materiale pentru pansamente;
materiale pentru plombarea dinților și pentru
mulaje dentare; dezinfectante; produse
pentru distrugerea animalelor dăunătoare;
fungicide, erbicide;35 - publicitate; gestiunea afacerilor comerciale;
administrare comercială; lucrări de birou.

(210) **041654**
 (220) 2017.11.30
 (730) **TAROL-DD S.R.L., MD**
 Str. Jubiliară nr. 41a, MD-2011,
 Codru, Chișinău, Republica Moldova
 (540)

Lulla baby

(511) NCL(11-2017)
 05 - produse farmaceutice, medicale și veterina-
 re; produse igienice pentru medicină; sub-
 stanțe și alimente dietetice de uz medical
 sau veterinar, alimente pentru sugari; supli-
 mente dietetice pentru oameni și animale;
 plasturi și materiale pentru pansamente;
 materiale pentru plombarea dinților și pentru
 mulaje dentare; dezinfectante; produse
 pentru distrugerea animalelor dăunătoare;
 fungicide, erbicide;
 35 - publicitate; gestiunea afacerilor comerciale;
 administrare comercială; lucrări de birou.

(210) **041655**
 (220) 2017.11.30
 (730) **TAROL-DD S.R.L., MD**
 Str. Jubiliară nr. 41a, MD-2011,
 Codru, Chișinău, Republica Moldova
 (540)

Kulmex

(511) NCL(11-2017)
 03 - preparate pentru albit și alte substanțe pen-
 tru spălat; preparate pentru curățare, lustrui-
 re, degresare și șlefuire; săpunuri nemedi-
 cale; parfumerie, uleiuri esențiale, produse
 cosmetice nemedicinale, loțiuni nemedicinale
 pentru păr; produse nemedicinale pentru
 îngrijirea dinților;
 35 - publicitate; gestiunea afacerilor comerciale;
 administrare comercială; lucrări de birou.

(210) **041656**
 (220) 2017.12.07
 (730) **DICUSAR Lucian, MD**
 Str. acad. Sergiu Rădăuțanu nr. 9, ap. 19,
 MD-2045, Chișinău, Republica Moldova
 (540)



(591) Culori revendicate: negru, alb, portocaliu.
 (511) NCL(11-2017)
 41 - educație; instruire; divertisment; activități
 sportive și culturale.
 (531) CFE(5) 16.01.16; 27.03.15; 27.05.17; 29.01.13.

(210) **041658**
 (220) 2017.12.04
 (730) **TM MARKET S.R.L., MD**
 Str. Columna nr. 59,
 MD-2001, Chișinău, Republica Moldova
 (540)



(511) NCL(11-2017)
 03 - preparate pentru albit și alte substanțe pen-
 tru spălat; preparate pentru curățare, lustrui-
 re, degresare și șlefuire; săpunuri nemedi-
 cale; parfumerie, uleiuri esențiale, produse
 cosmetice nemedicinale, loțiuni nemedicinale
 pentru păr; produse nemedicinale pentru
 îngrijirea dinților.
 (531) CFE(5) 27.05.02; 27.05.03.

(210) **041659**
 (220) 2017.12.11
 (730) **CARAUȘ Vladislav, MD**
 Str. Iu. Gagarin nr. 9, MD-4229,
 Purcari, Ștefan Vodă, Republica Moldova
 (540)



(511) NCL(11-2017)
 35 - publicitate; gestiunea afacerilor comerciale;
 administrare comercială; lucrări de birou;
 39 - transport; ambalarea și depozitarea mărfuri-
 lor; organizarea călătoriilor.
 (531) CFE(5) 26.13.01; 27.05.19; 27.05.24.

(210) **041661**
 (220) 2017.12.08
 (730) **BASF Agro B.V. Arnhem (NL) Freienbach
 Branch, CH**
 Huobstrasse 3, Pläffikon SZ, Elveția
 (540)

REVYSTAR

(511) NCL(11-2017)
 01 - produse chimice destinate agriculturii,
 horticulturii și silviculturii, în special preparate
 pentru fortificarea plantelor, preparate chimi-
 ce și/sau biologice pentru managementul
 stresului la plante, preparate pentru reglarea
 creșterii plantelor, preparate chimice pentru
 tratarea semințelor, agenți tensioactivi, pro-
 duse chimice naturale sau artificiale pentru
 uz în calitate de atracțanți sexuali sau agenți
 de confuzie a insectelor;
 05 - preparate pentru distrugerea și combaterea
 animalelor dăunătoarelor, insecticide, fungi-
 cide, erbicide, pesticide.

(210) **041664**
 (220) 2017.12.07
 (730) **Rakhimi Sher Khadzhi, UA**
 str. Topoleva 26, ap. 20, Odessa, Ucraina
 (540)



(511) NCL(11-2017)
 03 - preparate pentru albit și alte substanțe pen-
 tru spălat; preparate pentru curățare, lustrui-
 re, degresare și șlefuire; săpunuri nemedi-
 cale; parfumerie, uleiuri esențiale, produse
 cosmetice nemedicinale, loțiuni nemedicinale
 pentru păr; produse nemedicinale pentru
 îngrijirea dinților;
 08 - scule și instrumente de mână acționate
 manual; cuțite, furculițe și linguri; arme albe;
 aparate de ras;
 11 - aparate de iluminat, de încălzit, de producere
 a vaporilor, de gătit, de refrigerare, de usca-
 re, de ventilare, de distribuire a apei și insta-
 lații sanitare;
 16 - hârtie și carton; produse de imprimare;
 articole pentru legătorie; fotografii; papetărie
 și articole de birou (cu excepția mobilelor);
 adezivi (materiale de lipit) pentru papetărie
 sau menaj; materiale pentru pictură și artiști;
 pensule; materiale de instruire sau învăță-
 mânt; folii, pelicule și pungi de plastic pentru
 ambalare și împachetare; caractere tipogra-
 fice; clișee;
 35 - publicitate; gestiunea afacerilor comerciale;
 administrare comercială; lucrări de birou;
 39 - transport; ambalarea și depozitarea mărfuri-
 lor; organizarea călătoriilor;
 41 - educație; instruire; divertisment; activități
 sportive și culturale.
 (531) CFE(5) 24.09.05; 24.09.07; 24.09.16; 27.05.08.

- (210) **041665**
 (220) 2017.12.13
 (730) **FILIP Alexandru, MD**
 Str. Ismail nr. 92, bloc 1, ap. 13,
 MD-2001, Chişinău, Republica Moldova
FILIP Olha, MD
 Str. Ismail nr. 92, bloc 1, ap. 13,
 MD-2001, Chişinău, Republica Moldova
 (540)



- (591) Culori revendicate: alb, verde, roz.
 (511) NCL(11-2017)
 32 - bere; ape minerale și gazoase și alte băuturi nealcoolice; băuturi din fructe și sucuri de fructe; siropuri și alte preparate pentru fabricarea băuturilor;
 43 - servicii de alimentație publică; servicii de cazare temporară.
 (531) CFE(5) 11.03.01; 11.03.02; 11.03.20; 26.01.04; 26.01.16; 26.01.18; 26.01.21; 27.05.22; 29.01.13.

- (210) **041667**
 (220) 2017.12.12
 (730) **VINĂRIA PURCARI S.R.L., întreprindere mixtă, MD**
 MD-4229, Purcari, Ștefan-Vodă, Republica Moldova

(540)

CUVÉE DE PURCARI

- (526) Elementele mărcii asupra cărora solicitantul declară că renunță la invocarea oricărui drept exclusiv: "CUVÉE".
 (511) NCL(11-2017)
 33 - băuturi alcoolice (cu excepția berii).

- (210) **041668**
 (220) 2017.12.05
 (730) **ALFA-NISTRU S.A., MD**
 Str. Ștefan cel Mare nr. 131,
 MD-3000, Soroca, Republica Moldova
 (540)



- (511) NCL(11-2017)
 29 - carne, pește, păsări și vânat; extracte din carne; fructe și legume conservate, congelate, uscate și fierte; jeleurii, dulceturi, compoturi, ouă, lapte și produse lactate; uleiuri și grăsimi comestibile;
 32 - bere; ape minerale și gazoase și alte băuturi nealcoolice; băuturi din fructe și sucuri de fructe; siropuri și alte preparate pentru fabricarea băuturilor;
 35 - publicitate; gestiunea afacerilor comerciale; administrare comercială; lucrări de birou.
 (531) CFE(5) 05.07.13; 26.01.15; 26.01.18; 27.05.07; 27.05.08.

- (210) **041669**
 (220) 2017.12.06
 (730) **MENAVIT-LUX S.R.L., MD**
 Str. Andriana nr. 40/1, MD-6800,
 Băcioi, Chișinău, Republica Moldova
 (540)



- (591) Culori revendicate: roz-pal (pantone 487 C), violet-închis (pantone 7699 C), alb.
 (511) NCL(11-2017)
 30 - cafea, ceai, cacao și înlocuitori de cafea; orez, tapiocă și sago; făină și preparate făcute din cereale; pâine, produse de patiserie și cofetărie; înghețată; zahăr, miere, sirop de melasă; drojdie, praf de copt; sare; muștar; oțet, sosuri (condimente); mirodenii; gheață.
 (531) CFE(5) 03.13.01; 24.17.08; 25.01.10; 27.05.11; 27.05.13; 29.01.13.

- (210) **041670**
 (220) 2017.12.07
 (730) **STROPȘA Viorel, MD**
 Str. Studenților nr. 9, bloc 20, ap. 77,
 MD-2045, Chișinău, Republica Moldova
 (540)

VAKA
BURGER

- (511) NCL(11-2017)
 29 - carne, pește, păsări și vânat; extracte din carne; fructe și legume conservate, congelate, uscate și fierte; jeleuri, dulcețuri, compoturi, ouă, lapte și produse lactate; uleiuri și grăsimi comestibile;
 30 - cafea, ceai, cacao și înlocuitori de cafea; orez, tapiocă și sago; făină și preparate făcute din cereale; pâine, produse de patiserie și cofetărie; înghețată; zahăr, miere, sirop de melasă; drojdie, praf de copt; sare; muștar; oțet, sosuri (condimente); mirodenii; gheață;
 35 - publicitate; gestiunea afacerilor comerciale; administrare comercială; lucrări de birou;
 43 - servicii de alimentație publică; servicii de cazare temporară.
 (531) CFE(5) 27.05.10.

- (210) **041673**
 (220) 2017.12.11
 (730) **STEPANOV Serghei, MD**
 Str. Iunosti nr. 17/3, ap. 21,
 MD-3300, Tiraspol, Republica Moldova
 (540)

EPIC SAX GUY

- (511) NCL(11-2017)
 35 - publicitate; gestiunea afacerilor comerciale; administrare comercială; lucrări de birou;
 41 - educație; instruire; divertisment; activități sportive și culturale.

- (210) **041676**
 (220) 2017.12.11
 (730) **Japan Tobacco Inc., JP**
 2-2-1 Toranomom, Minato-ku, Tokyo, Japonia

(540)

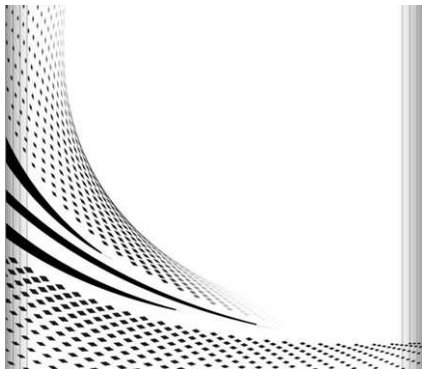

(511) NCL(11-2017)

34 - tutun prelucrat sau neprelucrat; tutun de fumat, tutun de pipă, tutun rulat manual, tutun de mestecat, snus; țigări, țigări electronice, trabucuri, țigări de foi; tutun de prizat; articole pentru fumători incluse în clasa 34; foi de țigară, tuburi de țigară și chibrituri.

(531) CFE(5) 25.07.01; 25.07.25; 26.11.09.

(210) **041678**

(220) 2017.12.11

(730) **RAGOZA Anton, MD**

Str. Cosmonavtov nr. 67, ap. 41,
MD-3300, Tiraspol, Republica Moldova

(540)

SUNSTROKE PROJECT

(511) NCL(11-2017)

25 - îmbrăcăminte, încălțăminte, articole care servesc la acoperirea capului;
35 - publicitate; gestiunea afacerilor comerciale; administrare comercială; lucrări de birou;
41 - educație; instruire; divertisment; activități sportive și culturale.

(210) **041679**

(220) 2017.12.11

(730) **RAGOZA Anton, MD**

Str. Cosmonavtov nr. 67, ap. 41,
MD-3300, Tiraspol, Republica Moldova

(540)



(511) NCL(11-2017)

25 - îmbrăcăminte, încălțăminte, articole care servesc la acoperirea capului;

35 - publicitate; gestiunea afacerilor comerciale; administrare comercială; lucrări de birou;

41 - educație; instruire; divertisment; activități sportive și culturale.

(531) CFE(5) 22.01.05; 22.01.06; 22.01.15; 22.01.25; 27.05.01.

(210) **041680**

(220) 2017.12.11

(730) **RAGOZA Anton, MD**

Str. Cosmonavtov nr. 67, ap. 41,
MD-3300, Tiraspol, Republica Moldova

(540)

RAGOZA MUSIC

(511) NCL(11-2017)

35 - publicitate; gestiunea afacerilor comerciale; administrare comercială; lucrări de birou;

41 - educație; instruire; divertisment; activități sportive și culturale.

(210) **041681**
 (220) 2017.12.11
 (730) **RAGOZA Anton, MD**
 Str. Cosmonavtov nr. 67, ap. 41,
 MD-3300, Tiraspol, Republica Moldova
 (540)



(511) NCL(11-2017)
 35 - publicitate; gestiunea afacerilor comerciale;
 administrare comercială; lucrări de birou;
 41 - educație; instruire; divertisment; activități
 sportive și culturale.
 (531) CFE(5) 03.13.16; 26.04.15; 27.05.11; 27.05.24.

(210) **041683**
 (220) 2017.12.12
 (730) **CORCODEL Sergiu, MD**
 Str. Vasile Coroban nr. 32,
 MD-2051, Chișinău, Republica Moldova
 (540)



(511) NCL(11-2017)
 06 - metale comune și aliajele lor; minereuri;
 materiale metalice pentru construcții; con-
 construcții metalice transportabile; cabluri și fire
 metalice neelectrice; produse de feronerie
 metalică; containere metalice pentru depo-
 zitare sau transportare; seifuri;
 07 - mașini și mașini-unelte; motoare (cu excepția
 motoarelor pentru vehiculele terestre); cupla-
 je și organe de transmisie (cu excepția celor
 pentru vehiculele terestre); instrumente agri-
 cole, altele decât cele acționate manual;
 incubatoare pentru ouă; distribuitoare auto-
 mate;
 08 - scule și instrumente de mână acționate
 manual; cuțite, furculițe și linguri; arme albe;
 aparate de ras;
 11 - aparate de iluminat, de încălzit, de producere
 a vaporilor, de gătit, de refrigerare, de usca-
 re, de ventilare, de distribuire a apei și insta-
 lații sanitare;
 12 - vehicule; aparate de locomoție terestră, aeri-
 ană sau navală;
 17 - cauciuc, gutapercă, gumă, azbest, mică și
 înlocuitori ai acestor materiale, neprelucrate
 și semiprelucrate; produse din materiale
 plastice și rășini semiprelucrate; materiale de
 călăfătuire, etanșare și izolare; conducte,
 tuburi și furtunuri flexibile nemetalice.
 (531) CFE(5) 26.04.18; 26.11.09; 27.05.11; 27.05.17.

(210) **041684**
 (220) 2017.12.12
 (730) **CORCODEL Sergiu, MD**
 Str. Vasile Coroban nr. 32,
 MD-2051, Chișinău, Republica Moldova
 (540)

Rubano

(511) NCL(11-2017)
 06 - metale comune și aliajele lor; minereuri;
 materiale metalice pentru construcții; con-
 construcții metalice transportabile; cabluri și fire
 metalice neelectrice; produse de feronerie
 metalică; containere metalice pentru depo-
 zitare sau transportare; seifuri;

- 07 - mașini și mașini-unelte; motoare (cu excepția motoarelor pentru vehiculele terestre); cuplaje și organe de transmisie (cu excepția celor pentru vehiculele terestre); instrumente agricole, altele decât cele acționate manual; incubatoare pentru ouă; distribuitoare automate;
- 08 - scule și instrumente de mână acționate manual; cuțite, furculițe și linguri; arme albe; aparate de ras;
- 11 - aparate de iluminat, de încălzit, de producere a vaporilor, de gătit, de refrigerare, de uscare, de ventilare, de distribuire a apei și instalații sanitare;
- 12 - vehicule; aparate de locomotie terestră, aeriană sau navală;
- 17 - cauciuc, gutapercă, gumă, azbest, mică și înlocuitori ai acestor materiale, neprelucrate și semiprelucrate; produse din materiale plastice și rășini semiprelucrate; materiale de călăfătuire, etanșare și izolare; conducte, tuburi și furtunuri flexibile nemetalice.
- (531) CFE(5) 27.05.17.

(210) **041685**
 (220) 2017.12.12
 (730) **GMG PRODUCTION S.R.L., MD**
 Str. Ghiocailor nr. 1,
 MD-2008, Chișinău, Republica Moldova
 (540)

Bună Seara Moldova

- (511) NCL(11-2017)
 35 - publicitate; gestiunea afacerilor comerciale; administrare comercială; lucrări de birou;
 38 - telecomunicații;
 41 - educație; instruire; divertisment; activități sportive și culturale.

(210) **041686**
 (220) 2017.12.12
 (730) **GMG PRODUCTION S.R.L., MD**
 Str. Ghiocailor nr. 1,
 MD-2008, Chișinău, Republica Moldova
 (540)

Bună Dimineața Moldova

- (511) NCL(11-2017)
 35 - publicitate; gestiunea afacerilor comerciale; administrare comercială; lucrări de birou;
 38 - telecomunicații;
 41 - educație; instruire; divertisment; activități sportive și culturale.

(210) **041687**
 (220) 2017.12.12
 (730) **GMG PRODUCTION S.R.L., MD**
 Str. Ghiocailor nr. 1,
 MD-2008, Chișinău, Republica Moldova
 (540)

Aici Moldova

- (511) NCL(11-2017)
 35 - publicitate; gestiunea afacerilor comerciale; administrare comercială; lucrări de birou;
 38 - telecomunicații;
 41 - educație; instruire; divertisment; activități sportive și culturale.

(210) **041688**
 (220) 2017.12.12
 (730) **NGUYEN SI TRUNG KY., MD**
 Str. George Meniuc nr. 58,
 MD-2009, Chișinău, Republica Moldova
 (540)

HO candy

- (511) NCL(11-2017)
 05 - produse farmaceutice și veterinare; produse igienice pentru medicină; substanțe și alimente dietetice de uz medical sau veterinar, alimente pentru sugari; suplimente dietetice pentru oameni și animale; plasturi și materiale pentru pansamente; materiale pentru plombarea dinților și pentru mulaje dentare; dezinfectante; produse pentru distrugerea animalelor dăunătoare; fungicide, erbicide;
- 30 - cafea, ceai, cacao și înlocuitori de cafea; orez, tapiocă și sago; făină și preparate făcute din cereale; pâine, produse de patiserie și cofetărie; înghețată; zahăr, miere, sirop de melasă; drojdie, praf de copt; sare; muștar; oțet, sosuri (condimente); mirodenii; gheață;
- 35 - publicitate; gestiunea afacerilor comerciale; administrare comercială; lucrări de birou.

(210) **041689**
 (220) 2017.12.11
 (730) **MELNIC Vladimir, MD**
 Str. Ismail nr. 86, bloc 2, ap. 258,
 MD-2001, Chișinău, Republica Moldova
CULICOVSCHI Serghei, MD
 Str. Ismail nr. 86, ap. 125,
 MD-2001, Chișinău, Republica Moldova

(540)

KIV

- (511) NCL(11-2017)
 25 - îmbrăcăminte, încălțăminte, articole care servesc la acoperirea capului;
- 28 - jocuri, jucării; aparate pentru jocuri video; articole de gimnastică și de sport; decorațiuni (ornamente) pentru pomul de Crăciun;
- 39 - transport; ambalarea și depozitarea mărfurilor; organizarea călătoriilor;
- 41 - educație; instruire; divertisment; activități sportive și culturale;
- 43 - servicii de alimentație publică; servicii de cazare temporară.

- (210) **041690**
 (220) 2017.12.12
 (730) **GANEA Igor, MD**
 Str-la Tudor Vladimirescu nr. 23/1, MD-2003,
 Durlești, Chișinău, Republica Moldova
- (540)



- (591) Culori revendicate: albastru, albastru-deschis, alb.
- (511) NCL(11-2017)
 25 - îmbrăcăminte, încălțăminte, articole care servesc la acoperirea capului;
- 32 - bere; ape minerale și gazoase și alte băuturi nealcoolice; băuturi din fructe și sucuri de fructe; siropuri și alte preparate pentru fabricarea băuturilor;
- 33 - băuturi alcoolice (cu excepția berii);
- 41 - educație; instruire; divertisment; activități sportive și culturale.
- (531) CFE(5) 27.05.19; 27.05.22; 29.01.12.

-
- (210) **041693**
 (220) 2017.12.13
 (730) **ȘEREMET Constantin, MD**
 Bd. Moscova nr. 11, ap. 30,
 MD-2068, Chișinău, Republica Moldova
- (540)

ANIVERSĂRI

- (511) NCL(11-2017)
 35 - publicitate; gestiunea afacerilor comerciale; administrare comercială; lucrări de birou;
- 43 - servicii de alimentație publică; servicii de cazare temporară.

(210) **041695**
 (220) 2017.12.13
 (730) **SOLOGUB Ion, MD**
 Str. Constantin Vârnav nr. 5,
 MD-2025, Chişinău, Republica Moldova
 (540)

CRYSTAL DESIGN

(511) NCL(11-2017)
 25 - îmbrăcăminte, încălțăminte, articole care servesc la acoperirea capului;
 35 - publicitate; gestiunea afacerilor comerciale; administrare comercială; lucrări de birou.

(210) **041696**
 (220) 2017.12.13
 (730) **SOLOGUB Ion, MD**
 Str. Constantin Vârnav nr. 5,
 MD-2025, Chişinău, Republica Moldova
 (540)

ARIAMO

(511) NCL(11-2017)
 25 - îmbrăcăminte, încălțăminte, articole care servesc la acoperirea capului;
 35 - publicitate; gestiunea afacerilor comerciale; administrare comercială; lucrări de birou.

(210) **041697**
 (220) 2017.12.13
 (730) **SOLOGUB Ion, MD**
 Str. Constantin Vârnav nr. 5,
 MD-2025, Chişinău, Republica Moldova
 (540)

TESORO

(511) NCL(11-2017)
 25 - îmbrăcăminte, încălțăminte, articole care servesc la acoperirea capului;

35 - publicitate; gestiunea afacerilor comerciale; administrare comercială; lucrări de birou.

(210) **041698**
 (220) 2017.12.13
 (730) **SOLOGUB Ion, MD**
 Str. Constantin Vârnav nr. 5,
 MD-2025, Chişinău, Republica Moldova
 (540)

LUSSANO

(511) NCL(11-2017)
 25 - îmbrăcăminte, încălțăminte, articole care servesc la acoperirea capului;
 35 - publicitate; gestiunea afacerilor comerciale; administrare comercială; lucrări de birou.

(210) **041699**
 (220) 2017.12.13
 (730) **SOLOGUB Ion, MD**
 Str. Constantin Vârnav nr. 5,
 MD-2025, Chişinău, Republica Moldova
 (540)

NORA NAVIANO

(511) NCL(11-2017)
 25 - îmbrăcăminte, încălțăminte, articole care servesc la acoperirea capului;
 35 - publicitate; gestiunea afacerilor comerciale; administrare comercială; lucrări de birou.

(210) **041700**
 (220) 2017.12.14
 (730) **ALPAYA DOGAL VE KOZMETIK URUNLER SANAYI VE TICARET A.S, TR SANAYI MAH, 1655 SOK, AKBATI RESIDANCE C BLOK D :201 ESENYURT ISTANBUL, TURCIA**

(540)

Bio 
Balance

(511) NCL(11-2017)

03 - preparate pentru albit și alte substanțe pentru spălat; preparate pentru curățare, lustruire, degresare și șlefuire; săpunuri nemedicale; parfumerie, uleiuri esențiale, produse cosmetice nemedicinale, loțiuni nemedicinale pentru păr; produse nemedicinale pentru îngrijirea dinților.

(531) CFE(5) 05.03.11; 05.03.13; 05.03.15; 27.05.08.

(210) **041701**

(220) 2017.12.05

(730) **VRANCEAN Serghei, MD**

Str. M. Eminescu nr. 4, MD-2055,
Vatra, Chișinău, Republica Moldova

ȚOIU Valentin, MD

Str. Miciurin nr. 5, MD-2055,
Vatra, Chișinău, Republica Moldova

(540)



#edragoste



#edispozitie



#esănătate



#eplăcere



#eaventură

esushi
E pentru tine!

(511) NCL(11-2017)

29 - carne, pește, păsări și vânat; extracte din carne; fructe și legume conservate, congelate, uscate și fierte; jeleuri, dulcețuri, compoturi, ouă, lapte și produse lactate; uleiuri și grăsimi comestibile;

30 - cafea, ceai, cacao și înlocuitori de cafea; orez, tapiocă și sago; făină și preparate făcute din cereale; pâine, produse de patiserie și cofetărie; înghețată; zahăr, miere, sirop de melasă; drojdie, praf de copt; sare; muștar; oțet, sosuri (condimente); mirodenii; gheață;

43 - servicii de alimentație publică; servicii de cazare temporară.

(531) CFE(5) 02.09.01; 03.09.01; 03.09.24; 04.05.21; 05.03.14; 18.05.06; 24.17.07; 24.17.25; 27.03.03; 27.05.10.

(210) **041706**

(220) 2017.12.14

(730) **ROTAR Ruslan, MD**

Bd. Traian nr. 19, bloc 2, ap. 44,
MD-2043, Chișinău, Republica Moldova

(540)

RNP

(511) NCL(11-2017)

35 - publicitate; gestiunea afacerilor comerciale; administrare comercială; lucrări de birou; comercializarea produselor.

(210) **041712**

(220) 2017.12.05

(730) **BT-TST S.R.L., MD**

Str. Calea Orheiului nr. 109/3, ap. 83,
MD-2020, Chișinău, Republica Moldova

(540)



(511) NCL(11-2017)

35 - publicitate; gestiunea afacerilor comerciale; administrare comercială; lucrări de birou;

41 - educație; instruire; divertisment; activități sportive și culturale;

42 - servicii științifice și tehnologice, precum și servicii de cercetare și de creație, referitoare la acestea; servicii de analiză și cercetare industrială; crearea și dezvoltarea hardware și software de calculator.

(531) CFE(5) 26.04.01; 26.04.18; 26.04.24; 26.07.19; 26.07.25; 26.13.25; 27.05.21.

(210) **041713**

(220) 2017.12.12

(730) **BABII Stela, MD**Str. Schinoasa Vale nr. 14 b,
MD-2028, Chișinău, Republica Moldova

(540)



(591) Culori revendicate: alb, galben, roșu, verde de diferite nuanțe.

(511) NCL(11-2017)

29 - fructe și legume conservate, congelate, uscate și fierte; jeleurii;

30 - orez, tapiocă și sago; făină și preparate făcute din cereale; produse de patiserie și cofetărie; miere; sare; sosuri (condimente); mirodenii;

35 - publicitate; gestiunea afacerilor comerciale; administrare comercială;

43 - servicii de alimentație publică.

(531) CFE(5) 05.03.14; 18.07.01; 18.07.25; 26.01.04; 26.01.20; 27.05.07; 29.01.14.

(210) **041730**

(220) 2017.12.12

(730) **CHANDRA COS S.R.L., MD**Str. Dimineții nr. 22, ap. 32,
MD-2002, Chișinău, Republica Moldova

(540)

Chandra
L U X U R Y

(511) NCL(11-2017)

03 - preparate pentru albit și alte substanțe pentru spălat; preparate pentru curățare, lustruire, degresare și șlefuire; săpunuri nemedicale; parfumerie, uleiuri esențiale, produse cosmetice nemedicinale, loțiuni nemedicinale pentru păr; produse nemedicinale pentru îngrijirea dinților;

35 - publicitate; gestiunea afacerilor comerciale; administrare comercială; lucrări de birou.

(531) CFE(5) 27.05.11.

(210) 041732

(220) 2017.12.14

(730) **ALPAYA DOGAL VE KOZMETIK URUNLER SANAYI VE TICARET A.S, TR**
SANAYI MAH, 1655 SOK, AKBATI
RESIDANCE C BLOK D :201 ESENYURT
ISTANBUL, TURCIA

(540)

NUTRIGROW

(511) NCL(11-2017)

03 - preparate pentru albit și alte substanțe pentru spălat; preparate pentru curățare, lustruire, degresare și șlefuire; săpunuri nemedicale; parfumerie, uleiuri esențiale, produse cosmetice nemedicinale, loțiuni nemedicinale pentru păr; produse nemedicinale pentru îngrijirea dinților;

05 - produse farmaceutice, medicale și veterinare; produse igienice pentru medicină; substanțe și alimente dietetice de uz medical sau veterinar, alimente pentru sugari; suplimente dietetice pentru oameni și animale;

plasturi și materiale pentru pansamente; materiale pentru plombarea dinților și pentru mulaje dentare; dezinfectante; produse pentru distrugerea animalelor dăunătoare; fungicide, erbicide.

(531) CFE(5) 27.05.09.

(210) 041733

(220) 2017.12.14

(730) **TARTUS Dumitru, MD**

Bd. Decebal nr. 82/2, ap. 27,

MD-2038, Chișinău, Republica Moldova

(540)

Fa

**FLAVOR
APPRENTICE**

(511) NCL(11-2017)

30 - cafea, ceai, cacao și înlocuitori de cafea; orez, tapiocă și sago; făină și preparate făcute din cereale; pâine, produse de patiserie și cofetărie; înghețată; zahăr, miere, sirop de melasă; sosuri (condimente); mirodenii; gheață;

32 - bere; ape minerale și gazoase și alte băuturi nealcoolice; băuturi din fructe și sucuri de fructe; siropuri și alte preparate pentru fabricarea băuturilor;

34 - tutun; articole pentru fumători; chibrituri;

35 - publicitate; gestiunea afacerilor comerciale; administrare comercială; lucrări de birou.

(531) CFE(5) 27.05.17.

(210) 041734

(220) 2017.12.14

(730) **TARTUS Dumitru, MD**

Bd. Decebal nr. 82/2, ap. 27,

MD-2038, Chișinău, Republica Moldova

(540)



(511) NCL(11-2017)

30 - cafea, ceai, cacao și înlocuitori de cafea; orez, tapiocă și sago; făină și preparate făcute din cereale; pâine, produse de patiserie și cofetărie; înghețată; zahăr, miere, sirop de melasă; sosuri (condimente); mirodenii; gheață;

32 - bere; ape minerale și gazoase și alte băuturi nealcoolice; băuturi din fructe și sucuri de fructe; siropuri și alte preparate pentru fabricarea băuturilor;

34 - tutun; articole pentru fumători; chibrituri;

35 - publicitate; gestiunea afacerilor comerciale; administrare comercială; lucrări de birou.

(531) CFE(5) 05.03.11; 05.03.15; 05.07.08; 27.05.15.

(210) **041735**

(220) 2017.12.14

(730) **TARTUS Dumitru, MD**

Bd. Decebal nr. 82/2, ap. 27,
MD-2038, Chișinău, Republica Moldova

(540)



(511) NCL(11-2017)

30 - cafea, ceai, cacao și înlocuitori de cafea; orez, tapiocă și sago; făină și preparate făcute din cereale; pâine, produse de patiserie și cofetărie; înghețată; zahăr, miere, sirop de melasă; sosuri (condimente); mirodenii; gheață;

32 - bere; ape minerale și gazoase și alte băuturi nealcoolice; băuturi din fructe și sucuri de fructe; siropuri și alte preparate pentru fabricarea băuturilor;

34 - tutun; articole pentru fumători; chibrituri;

35 - publicitate; gestiunea afacerilor comerciale; administrare comercială; lucrări de birou.

(531) CFE(5) 27.05.19; 27.05.22.

(210) **041736**

(220) 2017.12.15

(730) **Partner Center sp. z o.o., PL**

Ul. Piotrkowska 89, 90-423 Lodz, Polonia

(540)



(526) Elementele mărcii asupra cărora solicitantul declară că renunță la invocarea oricărui drept exclusiv: "WINES", "OF THE WORLD", "CLASSIC", "VINYARD", "WORLDWIDE", "GEOGRAPHIC", cu excepția executării grafice deosebite.

(591) Culori revendicate: negru, cenușiu, auriu, bej-deschis.

(511) NCL(11-2017)

33 - vinuri.

(531) CFE(5) 25.01.25; 25.03.13; 27.05.09; 27.05.11.

(210) **041737**
 (220) 2017.12.15
 (730) **VERIORG S.R.L., MD**
 Str. Ciuflea nr. 32, of. 1,
 MD-2001, Chișinău, Republica Moldova
 (540)

ТРИ ТОПОРА

(511) NCL(11-2017)
 33 - băuturi alcoolice (cu excepția berii);
 35 - publicitate; gestiunea afacerilor comerciale;
 administrare comercială; lucrări de birou;
 41 - educație; instruire; divertisment; activități
 sportive și culturale.
 (531) CFE(5) 28.05.00.

(210) **041739**
 (220) 2017.12.15
 (730) **EURO-ALCO S.R.L., întreprindere mixtă,
 MD**
 Str. Bucuriei nr. 20,
 MD-2004, Chișinău, Republica Moldova
 (540)

КОНЬ КОНИ

(511) NCL(11-2017)
 33 - băuturi alcoolice (cu excepția berii).
 (531) CFE(5) 28.05.00.

(210) **041741**
 (220) 2017.12.19
 (730) **IVYBRIDGE VENTURES LIMITED, CY**
 Lampousas, 1, P.C. 1095, Nicosia, Cipru

(540)



(591) Culori revendicate: alb, verde.
 (511) NCL(11-2017)
 03 - preparate pentru albit și alte substanțe pen-
 tru spălat; preparate pentru curățare, lustrui-
 re, degresare și șlefuire; săpunuri nemedica-
 le; parfumerie, uleiuri esențiale, produse
 cosmetice nemedicinale, loțiuni nemedicinale
 pentru păr; produse nemedicinale pentru
 îngrijirea dinților;
 05 - produse farmaceutice, medicale și veterina-
 re; produse igienice pentru medicină; sub-
 stanțe și alimente dietetice de uz medical
 sau veterinar, alimente pentru sugari; supli-
 mente dietetice pentru oameni și animale;
 plasturi și materiale pentru pansamente;
 materiale pentru plombarea dinților și pentru
 mulaje dentare; dezinfectante; produse pen-
 tru distrugerea animalelor dăunătoare; fungi-
 cide, erbicide.
 (531) CFE(5) 05.03.13; 05.03.14; 27.05.11; 28.05.00;
 29.01.12.

(210) **041744**
 (220) 2017.12.14
 (730) **URSU Constantin, MD**
 Str. Paris nr. 9/1,
 MD-2051, Chișinău, Republica Moldova
 (540)



- (511) NCL(11-2017)
 03 - preparate pentru albit și alte substanțe pentru spălat; preparate pentru curățare, lustruire, degresare și șlefuire; săpunuri nemedicale; parfumerie, uleiuri esențiale, produse cosmetice nemedicinale, loțiuni nemedicinale pentru păr; produse nemedicinale pentru îngrijirea dinților.
 (531) CFE(5) 05.03.11; 05.03.13; 05.03.14; 26.11.12; 27.05.11.

- (210) **041745**
 (220) 2017.12.14
 (730) **URSU Constantin, MD**
 Str. Paris nr. 9/1,
 MD-2051, Chișinău, Republica Moldova
 (540)



Romanita
HÎRTIE IGIENICĂ
 creponată

- (511) NCL(11-2017)
 16 - hârtie și carton; produse de imprimare; articole pentru legătorie; fotografii; papetărie și articole de birou (cu excepția mobilelor); adezivi (materiale de lipit) pentru papetărie sau menaj; materiale pentru pictură și artiști; pensule; materiale de instruire sau învățământ; folii, pelicule și pungi de plastic pentru ambalare și împachetare; caractere tipografice; clișee.
 (531) CFE(5) 05.05.04; 05.05.21; 26.04.15; 27.05.01.

- (210) **041760**
 (220) 2017.12.15
 (730) **Bayer Intellectual Property GmbH, DE**
 Alfred-Nobel-Str. 10, 40789 Monheim am Rhein, Germania
 (540)



- (591) Culori revendicate: albastru-închis, albastru-deschis, gri, alb.
 (511) NCL(11-2017)
 05 - produse și substanțe dietetice adaptate pentru uz medical; suplimente dietetice pentru oameni; băuturi (suplimente dietetice).
 (531) CFE(5) 01.01.13; 01.03.01; 01.03.13; 01.15.09; 27.05.08; 27.05.12; 27.07.03; 27.07.21; 29.01.04; 29.01.06.

- (210) **041761**
 (220) 2017.12.12
 (730) **BULGARI WINERY S.R.L., întreprindere cu capital străin, MD**
 Str. Gagarin nr. 1, MD-7422,
 Tvardița, Taraclia, Republica Moldova
 (540)

TARDY

- (511) NCL(11-2017)
 33 - băuturi alcoolice (cu excepția berii).

(210) **041762**
 (220) 2017.12.15
 (730) **JIVIUS S.R.L., MD**
 Str-la 1 Florării nr. 2/K, ap. 4,
 MD-2024, Chișinău, Republica Moldova
 (540)



(511) NCL(11-2017)
 43 - servicii de alimentație publică; servicii de
 cazare temporară.
 (531) CFE(5) 08.01.08; 08.01.15; 27.05.01.

(210) **041763**
 (220) 2017.12.18
 (730) **WINE-TRADEMARKS S.R.L., MD**
 Str. Andrei Lupan nr. 4, ap.(of.) 2,
 MD-2059, Chișinău, Republica Moldova
 (540)



(554) Marcă tridimensională.

(511) NCL(11-2017)
 33 - băuturi alcoolice (cu excepția berii).
 (531) CFE(5) 01.01.05; 01.01.10; 03.07.01; 05.03.20;
 19.07.02; 19.07.17; 25.01.15; 25.07.21; 27.05.02;
 27.05.17.

(210) **041764**
 (220) 2017.12.18
 (730) **WINE-TRADEMARKS S.R.L., MD**
 Str. Andrei Lupan nr. 4, ap.(of.) 2,
 MD-2059, Chișinău, Republica Moldova
 (540)



(554) Marcă tridimensională.
 (511) NCL(11-2017)
 33 - băuturi alcoolice (cu excepția berii).
 (531) CFE(5) 03.07.07; 03.07.16; 05.13.04; 19.07.02;
 19.07.17; 19.07.25; 24.03.18; 25.01.15; 27.05.09;
 27.07.21.

(210) **041769**
 (220) 2017.12.20
 (730) **TRIGOR AVD S.R.L., întreprindere
 cu capital străin, MD**
 Str. Otovasca nr. 17,
 MD-2023, Chișinău, Republica Moldova

(540)



(591) Culori revendicate: roșu, alb.

(511) NCL(11-2017)

29 - carne, pește, păsări și vânat; extracte din carne; fructe și legume conservate, congelate, uscate și fierte; jeleurii, dulceturii, compoturi, ouă, lapte și produse lactate; uleiuri și grăsimi comestibile;

30 - cafea, ceai, cacao și înlocuitori de cafea; orez, tapiocă și sago; făină și preparate făcute din cereale; pâine, produse de patiserie și cofetărie; înghețată; zahăr, miere, sirop de melasă; drojdie, praf de copt; sare; muștar; oțet, sosuri (condimente); mirodenii; gheață;

31 - produse agricole, acvatice, horticole și forestiere neprelucrate; cereale și semințe neprelucrate; fructe și legume proaspete, ierburi proaspete; plante și flori naturale; bulbi, răsaduri și semințe pentru plantare; animale vii; alimente și băuturi pentru animale; malț.

(531) CFE(5) 01.05.01; 01.05.02; 27.03.01; 27.03.12; 27.05.17; 27.05.22; 29.01.12.

(210) 041771

(220) 2017.12.20

(730) East Shineray Holdings Co., Ltd., CN

No. 8 Shineray Road, Hangu Town,
Jiulongpo District, Chongqing, China

(540)

(511) NCL(11-2017)

12 - mașini; motociclete; vehicule electronice; anvelope pentru roți de vehicule; vehicule de locomoție terestră, aeriană, navală sau pe calea ferată; scutere cu motor; mașini fără conducător (mașini autonome); atașe; motoare pentru vehicule terestre; turbine pentru vehicule terestre; motoare electronice pentru vehicule terestre; ambreiaje pentru vehicule terestre; cutii de viteze pentru vehicule terestre; caroserii pentru automobile; șasiuri pentru automobile; biciclete; tapițerii pentru vehicule; avertizoare acustice de marșarier pentru vehicule; alarme antifurt pentru vehicule; scaune de vehicule.

(531) CFE(5) 27.05.02.

(210) 041773

(220) 2017.12.20

(730) BUSINESS MARKET S.R.L., MD

Str. Grigore Vieru nr. 18,
MD-6801, Ialoveni, Republica Moldova

(540)



(591) Culori revendicate: alb, negru, verde.

- (511) NCL(11-2017)
 32 - bere; ape minerale și gazoase și alte băuturi nealcoolice; băuturi din fructe și sucuri de fructe; siropuri și alte preparate pentru fabricarea băuturilor;
 33 - băuturi alcoolice (cu excepția berii);
 34 - tutun; articole pentru fumători; chibrituri;
 35 - publicitate; gestiunea afacerilor comerciale; administrare comercială; lucrări de birou; servicii operaționale on-line de negociere, inclusiv de operare on-line pe piețe pentru vânzătorii de produse și/sau servicii; servicii de negociere on-line în care vânzătorul afișează produsele care urmează să fie oferite spre vânzare, pentru care cererea de ofertă se face prin intermediul Internetului, pentru a facilita vânzarea produselor și serviciilor printr-o rețea de calculatoare și furnizarea de feedback evaluativ și evaluarea produselor și serviciilor ale vânzătorilor, evaluarea valorii și a prețurilor produselor și a serviciilor oferite de vânzatori, servicii de performanță a cumpărătorilor și vânzătorilor, servicii de livrare, precum și experiența globală de negociere în legătură cu acestea; servicii de publicitate, servicii de comercializare pentru terți prestate de supermarketuri, hipermarketuri, buticuri, magazine, gherete, chioșcuri și tarabe.
- (531) CFE(5) 24.17.05; 24.17.07; 26.01.04; 26.01.17; 27.01.06; 27.05.01; 27.07.17; 29.01.13.

- (210) **041774**
 (220) 2017.12.15
 (730) **VINĂRIA PURCARI S.R.L., întreprindere mixtă, MD**
 MD-4229, Purcari, Ștefan-Vodă, Republica Moldova
- (540)

FREEDOM BLEND

- (511) NCL(11-2017)
 33 - băuturi alcoolice (cu excepția berii).

- (210) **041784**
 (220) 2017.12.29
 (730) **APPLINE S.R.L., MD**
 Str. D. Cantemir nr. 15, MD-6512,
 Bulboaca, Anenii Noi, Republica Moldova
- (540)



- (511) NCL(11-2017)
 28 - jocuri, jucării; aparate pentru jocuri video; articole de gimnastică și de sport; decorațiuni (ornamente) pentru pomul de Crăciun;
 35 - publicitate; gestiunea afacerilor comerciale; administrare comercială; lucrări de birou.
- (531) CFE(5) 03.06.03; 27.03.03; 27.05.02; 27.05.04; 27.05.22.

- (210) **041801**
 (220) 2017.12.22
 (730) **SĂLCUȚA S.R.L., întreprindere mixtă, MD**
 MD-4323, Sălcuța, Căușeni, Republica Moldova
- (540)

DOMENIILE SERTUS

- (511) NCL(11-2017)
 32 - bere; ape minerale și gazoase și alte băuturi nealcoolice; băuturi din fructe și sucuri de fructe; siropuri și alte preparate pentru fabricarea băuturilor;
 33 - băuturi alcoolice (cu excepția berii).

(210) **041802**
(220) 2017.12.27
(730) **IMCOMVIL-GRUP S.R.L., MD**
Str. Maria Drăgan nr. 19,
MD-2046, Chișinău, Republica Moldova
(540)

(511) NCL(11-2017)
30 - cafea, ceai, cacao și înlocuitori de cafea;
orez, tapiocă și sago; făină și preparate
făcute din cereale; pâine, produse de
patiserie și cofetărie; înghețată; zahăr, miere,
sirop de melasă; drojdie, praf de copt; sare;
muștar; oțet, sosuri (condimente); mirodenii;
gheață.

CHOCOPUFF

Mărci înregistrate în baza cererilor acceptate parțial

(111) **30275**
 (151) 2017.11.18
 (181) 2026.06.13
 (210) 039040
 (220) 2016.06.13
 (730) **CEPOI Victor, MD**
 Șos. Balcani nr. 2, ap. 78,
 MD-2001, Chișinău, Republica Moldova
 (540)

TEMEISHENG

(511) NCL(10-2016)
 09 - aparate și instrumente științifice, nautice, geodezice, fotografice, cinematografice, optice, de cântărire, de măsurare, de semnalizare, de control (verificare), de siguranță (salvare) și didactice; aparate și instrumente pentru conducerea, distribuirea, transformarea, acumularea, reglarea sau comanda curentului electric; suporturi de înregistrare magnetice, discuri acustice; compact-discuri, DVD-uri și alte suporturi de stocare a datelor; mecanisme pentru aparate cu preplată; case înregistratoare, mașini de calculat, echipament pentru prelucrarea informației, calculatoare; software de calculatoare; extinctoare.

(111) **30277**
 (151) 2017.11.18
 (181) 2026.09.27
 (210) 039533
 (220) 2016.09.27
 (730) **NAGORNOV Vladimir, MD**
 Str. N. Titulescu nr. 10, ap. 42,
 MD-2015, Chișinău, Republica Moldova
CRASULEA Nicolae, MD
 Bd. Dacia nr. 44, bloc 5, ap. 131,
 MD-2062, Chișinău, Republica Moldova

(540)



(526) Elementele mărcii asupra cărora nu se extinde dreptul exclusiv: "PDR", "+", cu excepția executării grafice deosebite.
 (511) NCL(10-2016)
 08 - scule și instrumente de mână acționate manual; cuțite, furculițe și linguri; arme albe; aparate de ras;
 37 - construcții; reparații; servicii de instalații;
 40 - tratament de materiale.
 (531) CFE(5) 18.01.01; 18.01.09; 18.01.23; 24.17.07; 27.03.01; 27.03.15; 27.05.19.

(111) **30278**
 (151) 2017.11.23
 (181) 2026.10.06
 (210) 039556
 (220) 2016.10.06
 (730) **MERENIUC Oleg, MD**
 Str. Ginta Latină nr. 13, ap. 4,
 MD-2044, Chișinău, Republica Moldova
 (540)

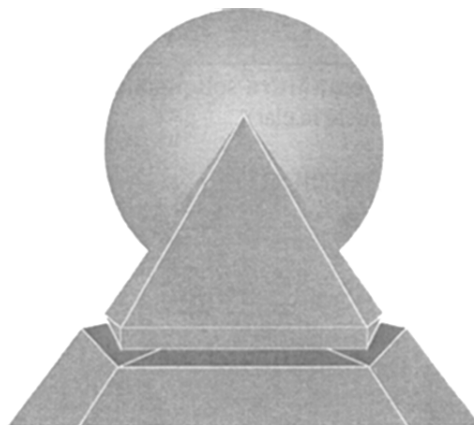

PERFECT

(526) Elementele mărcii asupra cărora nu se extinde dreptul exclusiv: "PERFECT", cu excepția executării grafice deosebite.

- (511) NCL(10-2016)
 17 - cauciuc, gutapercă, gumă, azbest, poliuretan, polistiren și produse din aceste materiale necuprinse în clase; produse din materiale plastice semiprelucrate; materiale de călăfătuire, etanșare și izolare;
 19 - materiale de construcție nemetalice; conducte rigide nemetalice pentru construcție; construcții nemetalice transportabile.
 (531) CFE(5) 26.07.03; 26.07.25; 26.15.01; 26.15.07; 26.15.13; 26.15.15; 27.05.01.

- (111) **30279**
 (151) 2017.11.18
 (181) 2026.10.06
 (210) 039562
 (220) 2016.10.06
 (730) **CEPOI Victor, MD**
 Șos. Balcani nr. 2, ap. 78,
 MD-2001, Chișinău, Republica Moldova
 (540)



- (526) Elementele mărcii asupra cărora nu se extinde dreptul exclusiv: "Bio Packing", cu excepția executării grafice deosebite.
 (591) Culori revendicate: alb, negru, verde-deschis, verde.
 (511) NCL(10-2016)
 16 - hârtie și carton; produse de imprimare; articole pentru legătorie; fotografii; papetărie; adezivi (materiale de lipit) pentru papetărie sau menaj; materiale pentru artiști; pensule; mașini de scris și articole de birou (cu excepția mobilelor); materiale de instruire sau învățământ (cu excepția aparatelor); materiale plastice pentru ambalaj; caractere tipografice, clișee;

- 17 - cauciuc, gutapercă, gumă, azbest, mică și înlocuitori ale acestora neprelucrate și semiprelucrate; produse din materiale plastice semiprelucrate; materiale de călăfătuire, etanșare și izolare, conducte flexibile nemetalice.
 (531) CFE(5) 05.03.11; 05.03.13; 05.03.15; 25.03.13; 26.04.15; 27.05.01; 29.01.13.

- (111) **30280**
 (151) 2017.11.21
 (181) 2026.10.06
 (210) 039597
 (220) 2016.10.06
 (730) **KAUFLAND ČESKÁ REPUBLIKA, v.o.s., CZ**
 Bělohorská 2428/203, CZ-169 00 Praha 6, Cehia
 (540)



- (526) Elementele mărcii asupra cărora nu se extinde dreptul exclusiv: "AMARETTO", "Coretto", "C", cu excepția executării grafice deosebite.
 (591) Culori revendicate: auriu, roșu, negru.
 (511) NCL(10-2016)
 33 - amaretto.
 (531) CFE(5) 24.01.18; 24.01.19; 24.01.25; 24.09.01; 24.09.14; 24.09.24; 27.05.09; 27.05.21; 29.01.13.

(111) **30281**
 (151) 2017.11.21
 (181) 2026.10.07
 (210) 039598
 (220) 2016.10.07
 (730) **KAUFLAND ČESKÁ REPUBLIKA, v.o.s., CZ**
 Bělohorská 2428/203, 169 00 Praha 6, Cehia
 (540)

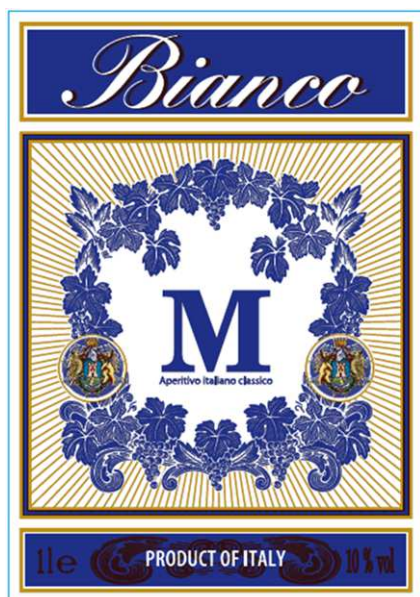

(526) Elementele mărcii asupra căroră nu se extinde dreptul exclusiv: toate elementele verbale, cu excepția executării grafice deosebite.
 (591) Culori revendicate: albastru, negru, alb, galben, auriu, maro, verde.
 (511) NCL(10-2016)
 33 - băuturi alcoolice (cu excepția berii), toate produsele fabricate în Italia.
 (531) CFE(5) 03.01.02; 03.07.02; 05.03.19; 05.07.10; 05.13.06; 05.13.08; 24.01.11; 24.01.18; 24.09.08; 29.01.15.

(111) **30282**
 (151) 2017.11.21
 (181) 2026.10.07
 (210) 039599
 (220) 2016.10.07
 (730) **KAUFLAND ČESKÁ REPUBLIKA, v.o.s., CZ**
 Bělohorská 2428/203, 169 00 Praha 6, Cehia

(540)

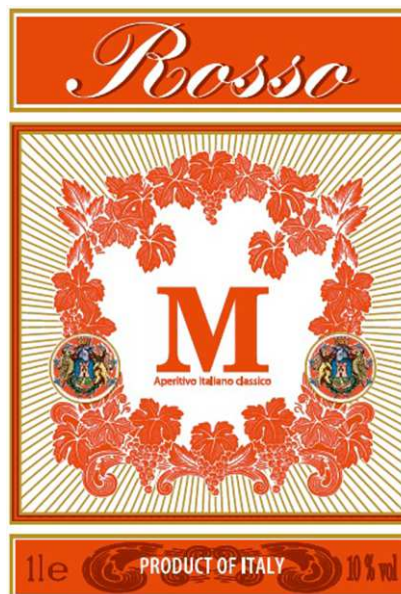

(526) Elementele mărcii asupra căroră nu se extinde dreptul exclusiv: toate elementele verbale, cu excepția executării grafice deosebite.
 (591) Culori revendicate: oranj, galben, auriu, maro, verde, negru, alb, albastru.
 (511) NCL(10-2016)
 33 - băuturi alcoolice (cu excepția berii), toate produsele fabricate în Italia.
 (531) CFE(5) 03.01.02; 03.07.02; 05.03.19; 05.07.10; 05.13.06; 05.13.08; 24.01.11; 24.01.18; 24.09.08; 29.01.15.

(111) **30283**
 (151) 2017.11.22
 (181) 2027.01.03
 (210) 039963
 (220) 2017.01.03
 (730) **PRODISTRIBUTION S.R.L.,**
societate comercială, MD
 Str. Alexandru cel Bun nr. 83,
 MD-2012, Chișinău, Republica Moldova

(540)



(511) NCL(11-2017)

30 - cafea, ceai, cacao și înlocuitori de cafea; orez, tapiocă și sago; făină și preparate făcute din cereale; pâine, produse de patiserie și cofetărie; zahăr, miere, sirop de melasă; drojdie, praf de copt; sare; muștar; oțet, sosuri (condimente); mirodenii; gheață.

(531) CFE(5) 06.01.02; 06.01.04; 27.05.03.

(111) **30319**

(151) 2017.11.21

(181) 2025.05.21

(210) 037070

(220) 2015.05.21

(730) **CAȘU Zinaida, MD**

Str. Virtuții nr. 2,

MD-2051, Chișinău, Republica Moldova

(540)

3D MASTER

(526) Elementele mărcii asupra cărora nu se extinde dreptul exclusiv: "3D".

(511) NCL(10-2015)

16 - hârtie, carton și produse din aceste materiale, necuprinse în alte clase; produse de imprimărie; articole pentru legătorie; fotografii; papetărie; adezivi (materiale de lipit) pentru papetărie sau menaj; materiale pentru artiști; pensule; mașini de scris și articole de birou (cu excepția mobilelor); materiale de instruire sau învățământ (cu excepția aparatelor); materiale plastice pentru ambalaj (necuprinse în alte clase); caractere tipografice, clișee.

(111) **30321**

(151) 2017.11.21

(181) 2026.07.26

(210) 039257

(220) 2016.07.26

(730) **BUKET MOLDAVII, societate pe acțiuni de tip închis, MD**

Str. Sverdlov nr. 109,

MD-4500, Dubăsari, Republica Moldova

(540)

FERNET-BUKET

(526) Elementele mărcii asupra cărora nu se extinde dreptul exclusiv: "FERNET".

(511) NCL(10-2016)

33 - lichior "fernet".

(111) **30332**

(151) 2017.12.03

(181) 2026.12.07

(210) 039834

(220) 2016.12.07

(730) **BRESLAUHOV Serghei, MD**

Str. Alecu Russo nr. 7, bloc 2, ap. 137,

MD-2068, Chișinău, Republica Moldova

(540)

ATLANTIC

(511) NCL(10-2016)

35 - publicitate; gestiunea afacerilor comerciale; administrare comercială; cu excepția publicității în spațiu prin intermediul unui satelit, difuzării de anunțuri publicitare, transcrierii comunicărilor, publicității televizate; difuzării de informații publicitare prin satelit, abonamentelor la aparate utilizate pentru recepționarea programelor difuzate prin satelit, abonamentelor la recepționarea programelor difuzate prin satelit.

(531) CFE(5) 27.05.01.

(111) **30350**
 (151) 2017.12.05
 (181) 2025.11.19
 (210) 037959
 (220) 2015.11.19
 (730) **HARUZ-GRUP S.R.L., MD**
 Bd. Ștefan cel Mare și Sfânt nr. 63, of. 3,
 MD-2001, Chișinău, Republica Moldova
 (540)

Lattarella

(511) NCL(10-2015)
 29 - carne, pește, păsări și vânat; extracte din carne; fructe și legume conservate, congelate, uscate și fierte; jeleuri, dulcețuri, compoturi; ouă; lapte și produse lactate, cu excepția băuturilor pe bază de zer; uleiuri și grăsimi comestibile;
 30 - cafea, ceai, cacao și înlocuitori de cafea, cu excepția băuturilor pe bază de zer; orez; tapiocă și sago; făină și preparate făcute din cereale; pâine, produse de patiserie și cofetărie; înghețată; miere, sirop de melasă; drojdie, praf de copt; sare; muștar; oțet, sosuri (condimente); mirodenii; gheață.

(111) **30351**
 (151) 2017.12.07
 (181) 2026.01.12
 (210) 038200
 (220) 2016.01.12
 (730) **ȚIPORDEI Olga, MD**
 Str. Bogdan-Voievod nr. 12, ap. 186,
 MD-2068, Chișinău, Republica Moldova
 (540)



(591) Culori revendicate: roz, roz-deschis, bleu, bleu-deschis, alb.

(511) NCL(10-2016)
 03 - preparate pentru albit și alte substanțe pentru spălat; preparate pentru curățare, lustruire, degresare și șlefuire; săpunuri; parfumerie, uleiuri esențiale, cosmetice, loțiuni pentru păr; produse pentru îngrijirea dinților;
 05 - produse farmaceutice, medicale și veterinare; substanțe și alimente dietetice de uz medical sau veterinar, alimente pentru sugari; suplimente dietetice pentru oameni și animale; plasturi și materiale pentru pansamente; materiale pentru plombarea dinților și pentru mulaje dentare; dezinfectante; produse pentru distrugerea animalelor dăunătoare; fungicide, erbicide;
 16 - hârtie și carton; produse de imprimare; articole pentru legătorie; fotografii; papetărie; adezivi (materiale de lipit) pentru papetărie sau menaj; materiale pentru artiști; pensule; mașini de scris și articole de birou (cu excepția mobilelor); materiale de instruire sau învățământ (cu excepția aparatelor); materiale plastice pentru ambalaj; caractere tipografice, clișee;
 29 - carne, pește, pasări și vânat; extracte din carne; fructe și legume conservate, congelate, uscate și fierte; jeleuri, dulcețuri, compoturi, ouă, lapte și produse lactate; uleiuri și grăsimi comestibile;
 30 - cafea, ceai, cacao și înlocuitori de cafea; orez, tapiocă și sago; făină și preparate făcute din cereale; pâine, produse de patiserie și cofetărie; înghețată; zahăr, miere, sirop de melasă; drojdie, praf de copt; sare; muștar; oțet, sosuri (condimente); mirodenii; gheață;
 32 - bere; ape minerale și gazoase și alte băuturi nealcoolice; băuturi din fructe și sucuri de fructe; siropuri și alte preparate pentru fabricarea băuturilor;
 35 - publicitate; gestiunea afacerilor comerciale; administrare comercială; lucrări de birou; administrarea Internet magazinilor; servicii de publicitate furnizate prin Internet; servicii de informații comercializate furnizate on-line, prin Internet;
 38 - telecomunicații; transmisie TV prin Internet; servicii de radiodifuziune prin Internet; difuzarea programelor prin Internet; servicii de comunicații prestate pe Internet; transmiterea pe Internet a materialelor video, filmelor, pozelor, imaginilor, textelor, fotografiilor, jocurilor, conținutului creat de utilizatori, conținutului audio și a informațiilor;

41 - educație; activități sportive și culturale;
publicarea revistelor pe Internet.

(531) CFE(5) 24.17.05; 24.17.07; 27.05.03; 29.01.13.

(111) **30353**

(151) 2017.12.07

(181) 2026.09.15

(210) 039473

(220) 2016.09.15

(730) **VIATEC SERVICE S.R.L., MD**

Str. Vasile Lupu nr. 42/C, ap. 4,
MD-2071, Chișinău, Republica Moldova

(540)

AJAX

(511) NCL(10-2016)

09 - aparate și instrumente științifice, nautice, geodezice, fotografice, cinematografice, optice, de cântărire, de măsurare, de semnalizare, de control (verificare), de siguranță (salvare) și didactice; aparate și instrumente pentru conducerea, distribuția, transformarea, acumularea, reglarea sau comanda curentului electric; aparate pentru înregistrarea, transmiterea, reproducerea sunetului sau imaginilor; mecanisme pentru aparate cu preplată; case înregistratoare, mașini de calculat, extinctoare;

35 - publicitate; gestiunea afacerilor comerciale; administrare comercială; lucrări de birou;

37 - construcții; reparații; servicii de instalații.

(111) **30354**

(151) 2017.12.07

(181) 2026.10.06

(210) 039550

(220) 2016.10.06

(730) **JARDAN Vladimir, MD**

Str. Romană nr. 4, bloc 1, ap. 38,
MD-2005, Chișinău, Republica Moldova

(540)



(526) Elementele mărcii asupra cărora nu se extinde dreptul exclusiv: "Bachkovo", "apă de izvor", cu excepția executării grafice deosebite.

(591) Culori revendicate: albastru-închis, alb, verde, albastru-deschis, roșu.

(511) NCL(10-2016)

32 - ape minerale și gazoase; toate produsele fabricate în Bachkovo;

35 - publicitate; gestiunea afacerilor comerciale; administrare comercială; lucrări de birou; toate serviciile se referă la produsele din clasa 32 fabricate în Bachkovo.

(531) CFE(5) 01.15.14; 01.15.15; 06.01.03; 06.03.05; 06.03.11; 06.03.12; 11.03.02; 11.03.20; 26.01.20; 27.05.01; 29.01.15.

(111) **30355**

(151) 2017.12.07

(181) 2026.10.06

(210) 039551

(220) 2016.10.06

(730) **BORDEIANU Tatiana, MD**

Str. Mioriței nr. 1, MD-2091, Singera,
Chișinău, Republica Moldova

(540)

b o r d ' s
by Flower Ferre

(511) NCL(10-2016)
 23 - fire de uz textil;
 35 - publicitate; gestiunea afacerilor comerciale; administrare comercială; lucrări de birou;
 39 - transport; ambalarea și depozitarea mărfurilor;
 41 - educație; instruire; divertisment; activități sportive și culturale.
 (531) CFE(5) 17.05.02; 26.11.01; 27.05.11.

(111) **30356**
 (151) 2017.12.07
 (181) 2026.10.24
 (210) 039666
 (220) 2016.10.24
 (730) **BALABAN INTRAVEST S.R.L.,**
societate comercială, MD
 MD-5024, Gura Căinarului, Florești,
 Republica Moldova
 (540)

GURA CRAFT

(511) NCL(10-2016)
 32 - bere; ape minerale și gazoase și alte băuturi nealcoolice; băuturi din fructe și sucuri de fructe; siropuri și alte preparate pentru fabricarea băuturilor.

(111) **30364**
 (151) 2017.12.10
 (181) 2027.02.07
 (210) 040117
 (220) 2017.02.07
 (730) **BORTA Cristina, MD**
 Str. prof. Ion Dumeniuk nr. 16, ap. 69,
 MD-2075, Chișinău, Republica Moldova

(540)

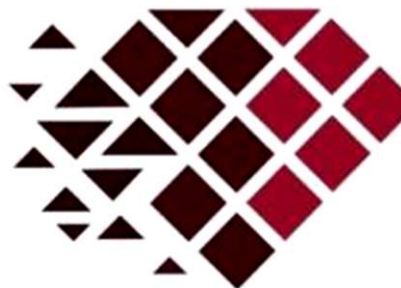

PERSONNA

(591) Culori revendicate: bordo, roșu, negru, alb.
 (511) NCL(11-2017)
 41 - educație; instruire;
 44 - servicii medicale, cu excepția serviciilor de masaj; servicii veterinare; servicii de igienă și de îngrijire a frumuseții pentru oameni sau animale; servicii de agricultură, horticultură și de silvicultură.
 (531) CFE(5) 17.02.04; 25.07.02; 26.03.04; 26.04.03; 26.04.04; 26.04.09; 26.07.15; 27.05.01; 29.01.14.

(111) **30365**
 (151) 2017.12.10
 (181) 2027.02.21
 (210) 040206
 (220) 2017.02.21
 (730) **GLOBAL FENIX S.R.L., MD**
 Str. Alba-Iulia nr. 77/15,
 MD-2071, Chișinău, Republica Moldova

(540)



AlfaCity

(511) NCL(11-2017)

35 - publicitate; gestiunea afacerilor comerciale; administrare comercială; lucrări de birou;

41 - educație; instruire; divertisment; activități sportive și culturale;

45 - servicii juridice.

(531) CFE(5) 07.01.08; 07.01.24; 07.01.25; 26.04.09; 26.04.16; 27.05.01.

(111) **30366**

(151) 2017.12.10

(181) 2027.03.01

(210) 040268

(220) 2017.03.01

(730) **ASAL DIŞ TICARET ANONİM ŞİRKETİ, reprezentanța companiei din Turcia, MD**

Bd. Moscova nr. 17/4,

MD-2068, Chișinău, Republica Moldova

(540)

CANDINA КАНДИНА

(511) NCL(11-2017)

05 - produse medicale și veterinare; produse igienice pentru medicină; alimente pentru sugari; suplimente dietetice pentru oameni și animale; plasturi și materiale pentru pansamente; materiale pentru plombarea dinților și pentru mulaje dentare; dezinfectante; produse pentru distrugerea animalelor dăunătoare; fungicide, erbicide.

(531) CFE(5) 28.05.00.

(111) **30378**

(151) 2017.12.17

(181) 2026.10.07

(210) 039583

(220) 2016.10.07

(730) **AEROFOOD S.R.L., MD**

Bd. Dacia nr. 80/3,

MD-2026, Chișinău, Republica Moldova

(540)



(511) NCL(10-2016)

32 - bere; ape minerale și gazoase și alte băuturi nealcoolice; băuturi din fructe și sucuri de fructe; siropuri și alte preparate pentru fabricarea băuturilor;

33 - băuturi alcoolice (cu excepția berii).

(531) CFE(5) 05.07.02; 05.07.03; 05.11.15; 05.13.25; 11.03.01; 11.03.03; 11.03.20; 24.03.18; 27.05.03; 27.05.19.

- (111) **30393**
 (151) 2017.12.19
 (181) 2026.12.14
 (210) 039866
 (220) 2016.12.14
 (730) **Western Digital Technologies, Inc., US**
 3355 Michelson Drive, Suite 100, Irvine,
 California 92612, Statele Unite ale Americii
 (540)

WESTERN DIGITAL

- (526) Elementele mărcii asupra cărora nu se extinde dreptul exclusiv: "DIGITAL".
- (511) NCL(10-2016)
- 09 - dispozitive pentru stocarea datelor, și anume unități de disc fix, unități de disc digitale, playere multimedia, suporturi de stocare digitale goale, unități hard disk portabile, unități de stocare (SSD), unități de memorie flash, unități de discuri hibride și periferice adaptate pentru a fi folosite la calculatoare; dispozitive de stocare pe calculator, și anume componente hardware cu memorie, unități de disc fix pentru calculatoare și unități de stocare (SSD) pentru calculatoare; sisteme de recuperare informatică pe bază de unitate de memorie detașabilă; dispozitive de rețea informatică pentru stocare, și anume unități de disc fix, unități de disc digitale, playere multimedia, suporturi de stocare digitale goale, unități hard disk portabile, unități de stocare (SSD), unități de memorie flash, unități de discuri hibride și periferice adaptate pentru a fi folosite la calculatoare pentru stocarea și copierea de rezervă a datelor electronice fie la nivel local, fie prin intermediul unei rețele de telecomunicații sau prin cloud; produse informatice utilizate pentru transferul, direcționarea, vizualizarea și redarea textelor, datelor, fișierelor audio și video, imaginilor digitale și conținutului multimedia de la dispozitive pentru stocarea datelor, unităților de discuri fixe, flexibile și periferice adaptate pentru a fi folosite la calculatoare pe televizoare, monitoare video, proiectoare, dispozitive informatice și mobile, și anume tablete informatice, telefoane inteligente, laptopuri, cipuri (circuite integrate); cipuri de memorie flash; aparate pentru diagnosticare, cu excepția celor de uz medical, și anume aparate utilizate pentru analiza și optimizarea sistemelor informatice; aparate de analiză, și anume un sistem hardware, firmware și software integrat pentru administrarea centrelor de date la scară

largă și utilizate pentru analiza datelor, stocarea datelor și performanța sistemului de stocare, cu excepția celor de uz medical; smart card-uri goale (card-uri de memorie cu miniprocessor); interfețe (informatică); dispozitive de comunicații, playere multimedia și dispozitive informatice portabile, și anume unități de bandă magnetică pentru calculatoare, dispozitive de memorie pentru calculatoare, sisteme de operare a calculatorului și dispozitive de intrare pentru calculatoare; software, hardware și firmware de calculatoare pentru stocarea, sincronizarea, încărcarea, recuperarea, descărcarea, gestionarea, organizarea, securizarea, partajarea și copierea de siguranță a datelor electronice; software de calculatoare utilizate pentru analiza și optimizarea sistemelor informatice; sisteme de operare a calculatorului; firmware de calculatoare utilizate pentru controlul performanței optime a sistemelor și componentelor informatice; software descărcabil utilizat pentru analiza și optimizarea sistemelor informatice; software descărcabil pentru dispozitive mobile utilizat pentru analiza și optimizarea sistemelor informatice; manuale cu instrucțiuni electronice descărcabile în domeniul dispozitivelor pentru stocarea datelor, și anume unităților de discuri fixe, unităților de discuri digitale, playerelor multimedia, suporturilor de stocare digitale goale, unităților hard disk portabile, unităților de stocare (SSD), unităților de memorie flash, unităților de discuri hibride și perifericelor adaptate pentru a fi folosite la calculatoare;

42 - servicii științifice și tehnologice sub formă de analiză și optimizare de sistem a dispozitivelor de memorie flash nevolatile, centrelor de date, sistemelor informatice la hiperscară, analiză și optimizare a sistemului de cloud computing, precum și servicii de cercetare și de creație, referitoare la acestea; servicii de cercetare industrială în domeniul analizei și optimizării de sistem a dispozitivelor de memorie flash nevolatile, centrelor de date, sistemelor informatice la hiperscară și sistemului de cloud computing; crearea și dezvoltarea de hardware și software de calculatoare; etalonare (măsurări); programare pentru calculatoare; proiectarea sistemelor informatice; analiza sistemelor informatice; conversia datelor și a programelor informatice (alta decât conversia fizică); duplicarea programelor informatice; stocarea electronică a datelor; instalarea de software de calculatoare; furnizarea informațiilor în legătură cu tehnologia calculatoarelor și programare; întreține-

rea de firmware și software de calculatoare; monitorizarea sistemelor computerizate prin acces de la distanță referitoare la asigurarea funcționării și optimizării potrivite a sistemelor menționate; salvarea externă a datelor; recuperarea datelor informatice; găzduirea serverelor; testarea materialelor; actualizarea de firmware și software de calculatoare; servicii de stocare informatică și electronică a datelor; servicii de creare, dezvoltare, actualizare și întreținere pentru unități de disc fix de date, unități de stocare (SSD) și dispozitive de stocare pe calculatoare; furnizarea serviciilor de creare, dezvoltare, actualizare și întreținere pentru hardware de calculatoare, software și sisteme de stocare a datelor, gestionarea datelor și backup al datelor electronice, la fața locului și în cloud; servicii de asistență tehnică în domeniul stocării datelor, gestionării datelor și backup al datelor electronice, la fața locului și în cloud; servicii informatice pentru accesarea și strângerea de conținut și media stocate în cloud sau pe dispozitive, și anume furnizarea unui site web cu tehnologie pentru accesarea datelor stocate pe servere de calculatoare distribuite și pe dispozitive electronice digitale mobile; servicii informatice, și anume furnizarea de software pentru interfața de programare a aplicațiilor on-line (API) pentru accesarea, strângerea, crearea, gestionarea și manipularea de conținut și media destinate utilizării dezvoltatorilor de software; cloud computing cu software destinat utilizării la accesarea rețelelor de cloud computing, software pentru accesarea serviciilor de cloud computing; servicii de platforme cu platforme de software de calculatoare pentru accesarea și strângerea de conținut și media stocate în cloud pe dispozitive electronice sub formă de telefoane celulare, tablete și calculatoare; servicii informatice sub forma furnizării spațiului de stocare electronică pentru voce, date sau imagini; servicii de stocare electronică fără fir a datelor; servicii de stocare fără fir pentru arhivarea bazelor de date, imaginilor și altor date electronice.

(111) **30395**
 (151) 2017.12.22
 (181) 2026.03.01
 (210) 038435
 (220) 2016.03.01
 (730) **VIORICA-COSMETIC S.A., MD**
 Str. Mesager nr. 1,
 MD-2069, Chișinău, Republica Moldova
 (540)

Fito Impuls

(526) Elementele mărcii asupra cărora nu se extinde dreptul exclusiv: "Fito".
 (511) NCL(10-2016)
 03 - preparate pentru albit și alte substanțe pentru spălat; preparate pentru curățare, lustruire, degresare și șlefuire; șampoane, săpunuri și geluri de duș.

(111) **30396**
 (151) 2017.12.22
 (181) 2026.03.11
 (210) 038514
 (220) 2016.03.11
 (730) **INTER-TABAC S.R.L.,**
societate comercială, MD
 Str. Molodiojnaia nr. 5, MD-6101, Ceadr-Lunga, UTA Găgăuzia, Republica Moldova
 (540)



ПРИМА
CLASSIC

(526) Elementele mărcii asupra cărora nu se extinde dreptul exclusiv: "ПРИМА", "CLASSIC", cu excepția executării grafice deosebite.

(511) NCL(10-2016)
34 - tutun; articole pentru fumători; chibrituri.
(531) CFE(5) 05.03.01; 10.01.01; 10.01.03; 28.05.00.

(111) **30397**
(151) 2017.12.22
(181) 2026.11.03
(210) 039707
(220) 2016.11.03
(730) **MEDIA TEXT S.R.L., MD**
Str. Columna nr. 106,
MD-2012, Chișinău, Republica Moldova
(540)

EURO TV

(526) Elementele mărcii asupra cărora nu se extinde dreptul exclusiv: "EURO", "TV", cu excepția executării grafice deosebite.
(511) NCL(10-2016)
38 - telecomunicații;
41 - educație; instruire; divertisment; activități sportive și culturale.
(531) CFE(5) 26.04.18; 27.05.17.

(111) **30401**
(151) 2017.12.22
(181) 2027.03.22
(210) 040345
(220) 2017.03.22
(730) **RÎUL VECHI S.R.L., MD**
Str. Pădurii nr. 19,
MD-2002, Chișinău, Republica Moldova
(540)



(526) Elementele mărcii asupra cărora nu se extinde dreptul exclusiv: "Coffee", "SAVUREAZĂ CEA MAI AROMATĂ CAFEĂ", "ESPRESSO", "CAPPUCCINO", "LATTE", "CAFEA AMERICANĂ", "www", "md", cu excepția executării grafice deosebite.
(591) Culori revendicate: negru, alb, galben, albastru, verde, violet, roșu, portocaliu (oranj).
(511) NCL(11-2017)
35 - publicitate; gestiunea afacerilor comerciale; administrare comercială; lucrări de birou;
43 - servicii de alimentație publică; servicii de cazare temporară.
(531) CFE(5) 02.09.01; 05.07.01; 08.01.07; 08.01.17; 11.01.18; 11.01.19; 11.03.04; 11.03.14; 27.05.09; 29.01.15.

(111) **30404**
(151) 2017.12.22
(181) 2026.11.03
(210) 039734
(220) 2016.11.03
(730) **GELIBERT S.R.L., MD**
Str. Bălți nr. 2a,
MD-6201, Sîngerei, Republica Moldova
(540)

QCola

(511) NCL(10-2016)
35 - publicitate; gestiunea afacerilor comerciale; administrare comercială; lucrări de birou.

(111) **30412**
(151) 2017.12.31
(181) 2026.07.21
(210) 039236
(220) 2016.07.21
(730) **Rheem Manufacturing Company, US**
1100 Abernathy Road, N.E., Suite 1700,
Atlanta, GA 30328, Statele Unite ale Americii
(540)

Rheem

(511) NCL(10-2016)

09 - aparate și instrumente științifice, nautice, geodezice, fotografice, cinematografice, optice, de cântărire, de măsurare, de semnalizare, de control (verificare), de siguranță (salvare) și didactice; aparate și instrumente pentru conducerea, distribuirea, transformarea, acumularea, reglarea sau comanda curentului electric; aparate pentru înregistrarea, transmiterea, reproducerea sunetului sau imaginilor; suporturi de înregistrare magnetice, discuri acustice; compact-discuri, DVD-uri și alte suporturi de stocare a datelor; mecanisme pentru aparate cu preplată; case înregistratoare, mașini de calculat, echipament pentru prelucrarea informației, calculatoare; software de calculatoare; extinctoare.

(111) **30458**

(151) 2017.12.31

(181) 2026.07.21

(210) 039235

(220) 2016.07.21

(730) **Rheem Manufacturing Company, US**
1100 Abernathy Road, N.E., Suite 1700,
Atlanta, GA 30328, Statele Unite ale Americii

(540)

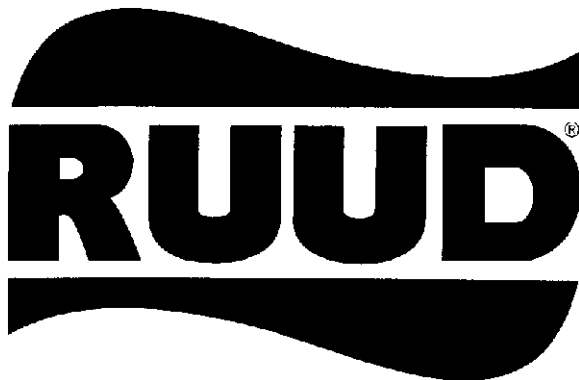

(526) Elementele mărcii asupra cărora nu se extinde dreptul exclusiv: "®", cu excepția executării grafice deosebite.

(511) NCL(10-2016)

09 - aparate și instrumente științifice, nautice, geodezice, fotografice, cinematografice, optice, de cântărire, de măsurare, de semnalizare, de control (verificare), de siguranță (salvare) și didactice; aparate și instrumente pentru conducerea, distribuirea, transformarea, acumularea, reglarea sau comanda curentului electric; aparate pentru înregistrarea, transmiterea, reproducerea sunetului sau imaginilor; suporturi de înregistrare magnetice, discuri acustice; compact-discuri, DVD-uri și alte suporturi de stocare a datelor; mecanisme pentru aparate cu preplată; case înregistratoare, mașini de calculat, echipament pentru prelucrarea informației, calculatoare; software de calculatoare; extinctoare;

11 - aparate de iluminat, de încălzit, de producere a vaporilor, de gătit, de refrigerare, de uscare, de ventilare, de distribuire a apei și instalații sanitare.

(531) CFE(5) 26.11.13; 27.01.13; 27.05.11.

(111) **30459**

(151) 2017.12.29

(181) 2025.07.13

(210) 037314

(220) 2015.07.13

(730) **BOCANCEA Andrei, MD**
Drumul Viilor nr. 43, bloc 1, ap. 25,
MD-2009, Chișinău, Republica Moldova

(540)

PENTA

(511) NCL(10-2015)

36 - asigurări; afaceri financiare; afaceri monetare; afaceri imobiliare;

37 - construcții; reparații; servicii de instalații.

Lista certificatelor de înregistrare a mărcilor eliberate în ianuarie 2018

Se publică următoarele date: numărul curent, numărul de depozit, data de depozit, numărul de ordine al înregistrării, data înregistrării, clasele conform CIPS, titularul, codul țării conform normei ST.3 OMPI, numărul BOPI în care a fost publicată cererea de înregistrare

Nr. crt.	(210) Nr. de depozit	(220) Data de depozit	(111) Nr. înregistrării	(151) Data înregistrării	(511) Clase	(730) Titular, cod ST.3 OMPI	(441) Nr. BOPI	(442/450) Nr. BOPI
1	2	3	4	5	6	7	8	9
1	040437	2017.04.03	30249	2017.12.04	33	RENAISSANCE PERFECT S.R.L., întreprindere cu capital străin, MD	5/2017	
2	036167	2014.11.19	30271	2017.11.22	10	NEGARA Igor, MD	2/2015	
3	037822	2015.10.30	30272	2017.11.17	05	Bayer Consumer Care AG, CH	1/2016	
4	037945	2015.11.25	30273	2017.11.21	29,30,32	ALTUNKAYA İNŞAAT NAKLİYAT GIDA TİCARET ANONİM ŞİRKETİ, TR	1/2016	
5	038400	2016.02.18	30274	2017.11.20	03,05,35	ALLERGAN HOLDINGS France SAS, FR	6/2016	
6	039040	2016.06.13	30275	2017.11.18	09	CEPOI Victor, MD	9/2016	2/2018
7	039387	2016.08.19	30276	2017.11.17	08	VALCOV Victor, MD CIORTAN Constantin, MD	10/2016	
8	039533	2016.09.27	30277	2017.11.18	08,37,40	NAGORNOV Vladimir, MD CRASULEA Nicolae, MD	12/2016	2/2018
9	039556	2016.10.06	30278	2017.11.23	17,19	MERENIUC Oleg, MD	11/2016	2/2018
10	039562	2016.10.06	30279	2017.11.18	16,17	CEPOI Victor, MD	12/2016	2/2018
11	039597	2016.10.06	30280	2017.11.21	33	KAUFLAND ČESKÁ REPUBLIKA, v.o.s., CZ	11/2016	2/2018
12	039598	2016.10.07	30281	2017.11.21	33	KAUFLAND ČESKÁ REPUBLIKA, v.o.s., CZ	1/2017	2/2018
13	039599	2016.10.07	30282	2017.11.21	33	KAUFLAND ČESKÁ REPUBLIKA, v.o.s., CZ	1/2017	2/2018
14	039963	2017.01.03	30283	2017.11.22	30	PRODISTRIBUTION S.R.L., societate comercială, MD	2/2017	2/2018
15	040036	2017.01.20	30284	2017.11.17	41	BURLACU Valeri, MD	3/2017	
16	040053	2017.01.24	30285	2017.11.20	35,43	BUMACOV Vitalie, MD	2/2017	
17	040090	2017.01.31	30286	2017.11.17	43	FOODHOUSE S.R.L., MD	2/2017	
18	040150	2017.02.10	30287	2017.11.16	03	Colgate-Palmolive Company, a Delaware company, US	3/2017	
19	040151	2017.02.10	30288	2017.11.16	03	Colgate-Palmolive Company, a Delaware company, US	3/2017	
20	040162	2017.02.14	30289	2017.11.24	35,43	TRANGA Andrei, MD	3/2017	
21	040163	2017.02.14	30290	2017.11.24	06,11,37, 40,42	TRANGA Andrei, MD	3/2017	
22	040164	2017.02.15	30291	2017.11.21	34	British American Tobacco (Brands) Inc., US	3/2017	
23	040256	2017.03.03	30292	2017.11.20	29	PRISVIO S.R.L., MD	3/2017	
24	040286	2017.03.06	30293	2017.11.23	41,42	INTERTEXT T&C S.R.L., societate comercială, MD	4/2017	
25	038499	2016.03.04	30294	2017.11.23	05,09,11,34	Nicocigs Ltd, GB	6/2016	
26	039915	2016.12.20	30295	2017.11.23	33	EURO-ALCO S.R.L., întreprindere mixtă, MD	1/2017	
27	039985	2017.01.13	30296	2017.11.23	33	EURO-ALCO S.R.L., întreprindere mixtă, MD	2/2017	
28	040122	2017.02.03	30298	2017.11.27	06,19	FORT S.R.L., firmă, MD	5/2017	
29	040205	2017.02.21	30299	2017.11.27	34,41	PHILIP MORRIS PRODUCTS S.A., CH	5/2017	
30	040211	2017.02.22	30300	2017.11.27	34,41	PHILIP MORRIS PRODUCTS S.A., CH	5/2017	

1	2	3	4	5	6	7	8	9
31	040215	2017.02.23	30301	2017.11.27	09,11,16, 35,39	BRICO-COM S.R.L, MD	5/2017	
32	040217	2017.02.23	30302	2017.11.23	01,16	BRICO-COM S.R.L., MD	4/2017	
33	040358	2017.03.23	30303	2017.11.27	33,35	VINĂRIA DIN VALE S.A., MD	4/2017	
34	040379	2017.03.28	30304	2017.11.27	35,36	ZORILE S.A., MD	4/2017	
35	040380	2017.03.28	30305	2017.11.23	33	SĂLCUȚA S.R.L., întreprindere mixtă, MD	4/2017	
36	040422	2017.03.31	30306	2017.11.27	34,35	TARTUS Lilian, MD	4/2017	
37	040409	2017.03.27	30307	2017.11.27	32	BALABAN INTRAVEST S.R.L., societate comercială, MD	4/2017	
38	040411	2017.03.28	30308	2017.11.23	20	ELE MOB DESIGN S.R.L., MD	4/2017	
39	040412	2017.03.28	30309	2017.11.27	35,36,37	ART URBAN GRUP S.R.L., MD	4/2017	
40	040413	2017.03.28	30310	2017.11.23	32	BALABAN INTRAVEST S.R.L., societate comercială, MD	4/2017	
41	040418	2017.03.30	30311	2017.11.23	29	LUO QIANG, CN	4/2017	
42	040419	2017.03.30	30312	2017.11.23	29	LUO QIANG, CN	4/2017	
43	040423	2017.03.31	30313	2017.11.23	09	Altera Corporation, US	4/2017	
44	040442	2017.04.04	30314	2017.11.27	01	BASF SE, DE	5/2017	
45	037836	2015.11.03	30317	2017.11.28	35,37	BAXAN Andrei, MD	6/2016	
46	039203	2016.07.19	30318	2017.11.28	06,19,20, 35,37	CERNOLEVSCHI Dumitru, MD	10/2016	
47	037070	2015.05.21	30319	2017.11.21	16	CAȘU Zinaida, MD	7/2015	2/2018
48	037426	2015.08.05	30320	2017.11.21	34	IMPERIAL UNIT S.R.L., MD	9/2015	
49	039257	2016.07.26	30321	2017.11.21	33	BUKET MOLDAVII, societate pe acțiuni de tip închis, MD	9/2016	2/2018
50	040118	2017.02.02	30322	2017.11.28	01,05	TODICA Andrei, MD	3/2017	
51	040219	2017.02.23	30323	2017.11.28	05	BOSNALIJEK, Pharmaceutical and Chemical Industry, Joint Stock Company, BA	5/2017	
52	040220	2017.02.23	30324	2017.11.28	05	BOSNALIJEK, Pharmaceutical and Chemical Industry, Joint Stock Company, BA	5/2017	
53	040368	2017.03.23	30325	2017.11.28	05	GMP LTD, GE	5/2017	
54	040369	2017.03.23	30326	2017.11.28	05	GMP LTD, GE	5/2017	
55	040370	2017.03.23	30327	2017.11.28	05	GMP LTD, GE	5/2017	
56	040015	2017.01.18	30328	2017.11.29	35,36,37,45	CITY IMOBIL S.R.L., MD	2/2017	
57	040227	2017.02.23	30329	2017.11.29	34	British American Tobacco (Brands) Inc., US	3/2017	
58	040082	2017.01.26	30330	2017.11.29	35,38,41	NOROC MEDIA S.R.L., MD	4/2017	
59	040165	2017.02.09	30331	2017.11.29	09,16,35, 38,41	Moldcell S.A., întreprindere mixtă, MD	5/2017	
60	039834	2016.12.07	30332	2017.12.03	35	BRESLAUHOV Serghei, MD	1/2017	2/2018
61	040257	2017.02.22	30333	2017.12.03	28	SOCOLOV Anatolii, MD	5/2017	
62	040364	2017.03.23	30334	2017.12.03	05	GMP LTD, GE	5/2017	
63	040371	2017.03.23	30335	2017.12.03	05	GMP LTD, GE	5/2017	
64	040414	2017.03.29	30336	2017.12.03	25,35	COVALSCHI Diana, MD	5/2017	
65	040420	2017.03.30	30337	2017.12.03	29	LUO QIANG, CN	4/2017	
66	040428	2017.04.03	30338	2017.12.03	05	GMP LTD, GE	5/2017	
67	040433	2017.03.30	30339	2017.12.03	12	GENERAL MOTORS LLC, (a limited liability company organized and existing under the laws of the State of Delaware), US	5/2017	
68	040434	2017.03.30	30340	2017.12.03	34	ȚURCAN Rodica, MD ANGHILEANU Maria, MD	5/2017	
69	040431	2017.03.29	30341	2017.12.03	29	IMCOMVIL-GRUP S.R.L., MD	5/2017	
70	039939	2016.12.30	30342	2017.11.30	30	Kandia Dulce S.A., RO	4/2017	
71	039941	2016.12.30	30343	2017.11.30	30	Kandia Dulce S.A., RO	4/2017	
72	039940	2016.12.30	30344	2017.12.03	30	Kandia Dulce S.A., RO	5/2017	

1	2	3	4	5	6	7	8	9
73	039890	2016.12.21	30345	2017.12.01	12	MITSUBISHI JIDOSHA KOGYO KABUSHIKI KAISHA, JP	5/2017	
74	040501	2017.03.28	30346	2017.12.03	29	LAGUNA DULCE S.R.L., societate comercială, MD	5/2017	
75	039403	2016.08.25	30347	2017.12.05	29,30,35	Moldagroproduct S.R.L., MD	10/2016	
76	039913	2016.12.23	30348	2017.12.06	01,02,03,04,05,06,07,08,09,10,11,12,13,14,15,16,17,18,19,20,21,22,23,24,25,26,27,28,29,30,31,32,33,34,35,36,37,38,39,40,41,42,43,44,45	GROZAV Gheorghii, MD	3/2017	
77	040425	2017.03.31	30349	2017.12.05	34	Philip Morris Brands S.A.R.L., CH	4/2017	
78	037959	2015.11.19	30350	2017.12.05	29,30	HARUZ-GRUP S.R.L., MD	2/2016	2/2018
79	038200	2016.01.12	30351	2017.12.07	03,05,16,29,30,32,35,38,41	ȚIPORDEI Olga, MD	3/2016	2/2018
80	039474	2016.09.15	30352	2017.12.06	05	MITSUI CHEMICALS AGRO, INC., JP	10/2016	
81	039473	2016.09.15	30353	2017.12.07	09,35,37	VIATEC SERVICE S.R.L., MD	10/2016	2/2018
82	039550	2016.10.06	30354	2017.12.07	32,35	JARDAN Vladimir, MD	11/2016	2/2018
83	039551	2016.10.06	30355	2017.12.07	23,35,39,41	BORDEIANU Tatiana, MD	11/2016	2/2018
84	039666	2016.10.24	30356	2017.12.07	32	BALABAN INTRAVEST S.R.L., societate comercială, MD	11/2016	2/2018
85	040203	2017.02.20	30357	2017.12.07	35	NAMAIAN DEG S.R.L., societate comercială, MD	3/2017	
86	040140	2017.02.07	30358	2017.12.06	33,35	CORAL-DILETTO S.R.L., MD	3/2017	
87	039762	2016.11.16	30359	2017.12.07	12,35,37	KIA MOTORS CORPORATION, KR	12/2016	
88	039801	2016.11.28	30360	2017.12.07	35,38,41,42	GORDIENCO Sergiu, MD	1/2017	
89	039980	2017.01.12	30361	2017.12.07	35,38,41	JICOL Andrei, MD	4/2017	
90	040338	2017.03.20	30362	2017.12.07	11	STENATA S.R.L., societate comercială, MD	4/2017	
91	040361	2017.03.23	30363	2017.12.10	05	GMP LTD, GE	5/2017	
92	040117	2017.02.07	30364	2017.12.10	41,44	BORTA Cristina, MD	4/2017	2/2018
93	040206	2017.02.21	30365	2017.12.10	35,41,45	GLOBAL FENIX S.R.L., MD	3/2017	2/2018
94	040268	2017.03.01	30366	2017.12.10	05	ASAL DIŞ TICARET ANONIM ŞIRKETİ, reprezentanța companiei din Turcia, MD	4/2017	2/2018
95	040362	2017.03.23	30367	2017.12.10	05	GMP LTD, GE	5/2017	
96	040363	2017.03.23	30368	2017.12.10	05	GMP LTD, GE	5/2017	
97	040366	2017.03.23	30369	2017.12.10	05	GMP LTD, GE	5/2017	
98	039990	2017.01.13	30370	2017.12.07	35	V.F. Corporation, US	3/2017	
99	039991	2017.01.13	30371	2017.12.07	35	V.F. Corporation, US	3/2017	
100	039992	2017.01.13	30372	2017.12.07	35	V.F. Corporation, US	3/2017	
101	039621	2016.10.19	30375	2017.12.13	33	PANUŞ Grigore, MD	11/2016	
102	040265	2017.03.01	30376	2017.12.12	38,42	MIVOCLOUD S.R.L., MD	4/2017	
103	040432	2017.03.30	30377	2017.12.12	35,41	GANEVA Igor, MD	5/2017	
104	039583	2016.10.07	30378	2017.12.17	32,33	AEROFood S.R.L., MD	11/2016	2/2018
105	039816	2016.12.02	30379	2017.12.17	18,20,24,25,26,35	Artizana S.R.L., MD	1/2017	
106	040011	2017.01.17	30380	2017.12.17	16,35,38,41,45	COBÎŞENCO Ion, MD	2/2017	
107	040252	2017.02.27	30381	2017.12.17	33,35,41,43	STEȚCO Alexandru, MD	3/2017	

1	2	3	4	5	6	7	8	9
108	040264	2017.03.01	30382	2017.12.17	24,35	ORIENT ACCENT S.R.L., MD	4/2017	
109	040471	2017.04.11	30383	2017.12.17	25	ROȘCA Roman, MD	5/2017	
110	040477	2017.04.11	30384	2017.12.17	01	BASF SE, DE	6/2017	
111	040494	2017.04.13	30385	2017.12.17	05,31,44	BARANOVSCAIA Svetlana, MD	5/2017	
112	039273	2016.07.28	30386	2017.12.15	35,42	Asociația Obștească, Institutul de Monitorizare și Evaluare a Politicilor, Programelor și Proiectelor de Interes Public "IMPACT", MD	10/2016	
113	040135	2017.02.09	30387	2017.12.15	35,41	SPOIALĂ Arcadie, MD	3/2017	
114	040167	2017.02.15	30388	2017.12.18	03,04,05,08,10,12,14,15,16,18,20,21,22,24,25,27,28,29,30,31,32,33,41,42,43,44	BAȘTOVOI Ștefan, MD	3/2017	
115	039893	2016.12.17	30389	2017.12.18	03,05,35	Biopol GN s.r.o., CZ	4/2017	
116	040108	2017.01.30	30390	2017.12.15	03	VALRIDI-COM S.R.L., societate comercială, MD	4/2017	
117	040316	2017.03.13	30391	2017.12.15	34	Philip Morris Brands S.A.R.L., CH	4/2017	
118	040465	2017.04.11	30392	2017.12.18	05	BOSNALIJEK, Pharmaceutical and Chemical Industry, Joint Stock Company, BA	5/2017	
119	039866	2016.12.14	30393	2017.12.19	09,42	Western Digital Technologies, Inc., US	3/2017	2/2018
120	035728	2014.09.08	30394	2017.12.22	33	VINĂRIA BOSTAVAN S.R.L., întreprindere mixtă, MD	10/2014	
121	038435	2016.03.01	30395	2017.12.22	03	VIORICA-COSMETIC S.A., MD	4/2016	2/2018
122	038514	2016.03.11	30396	2017.12.22	34	INTER-TABAC S.R.L., societate comercială, MD	6/2016	2/2018
123	039707	2016.11.03	30397	2017.12.22	38,41	MEDIA TEXT S.R.L., MD	12/2016	2/2018
124	040254	2017.02.22	30398	2017.12.22	33	EURO-ALCO S.R.L., întreprindere mixtă, MD	5/2017	
125	040255	2017.02.22	30399	2017.12.22	33	EURO-ALCO S.R.L., întreprindere mixtă, MD	5/2017	
126	040261	2017.03.01	30400	2017.12.22	33	PASCARU Adrian, MD	5/2017	
127	040345	2017.03.22	30401	2017.12.22	35,43	RÎUL VECHI S.R.L., MD	5/2017	2/2018
128	040457	2017.04.06	30402	2017.12.22	24	JALBĂ Oleg, MD	5/2017	
129	040492	2017.04.13	30403	2017.12.22	04,35	GORȘENIN Vladimir, MD	5/2017	
130	039734	2016.11.03	30404	2017.12.22	35	GELIBERT S.R.L., MD	12/2016	2/2018
131	040354	2017.03.22	30405	2017.12.21	25,35	CORELI BY HCV S.R.L., MD	5/2017	
132	040327	2017.03.14	30406	2017.12.24	03	L'OREAL, FR	4/2017	
133	039966	2017.01.12	30407	2017.12.22	32,33,43	CUZNETOV Iurie, MD	3/2017	
134	040240	2017.02.24	30408	2017.12.22	35,36	BĂDICEANU Alexandru, MD	3/2017	
135	040241	2017.02.24	30409	2017.12.27	09,35,38,41,42	Orange Brand Services Limited, GB	6/2017	
136	040490	2017.04.20	30410	2017.12.27	09,35	DMLINK S.R.L., societate comercială, MD	5/2017	
137	040263	2017.02.27	30411	2017.12.26	09,45	CÎVÎRJIC Andrei, MD	5/2017	
138	039236	2016.07.21	30412	2017.12.31	09	Rheem Manufacturing Company, US	9/2016	2/2018
139	037332	2015.07.13	30413	2018.01.01	03,05,10	Allergan, Inc., US	8/2015	
140	037333	2015.07.13	30414	2018.01.01	03,05,10	Allergan, Inc., US	8/2015	
141	038170	2016.01.11	30415	2018.01.01	34	Starbuzz Tobacco, Inc., US	2/2016	
142	038171	2016.01.11	30416	2018.01.01	34	Starbuzz Tobacco, Inc., US	2/2016	
143	040199	2017.02.20	30417	2018.01.01	01,03,04	Urban Werner, DE	3/2017	
144	040200	2017.02.20	30418	2018.01.01	01,03,04	Urban Werner, DE	3/2017	

1	2	3	4	5	6	7	8	9
145	040424	2017.03.31	30419	2018.01.01	30,35	CHIRTOCA Iurie, MD CULAI Alexandru, MD	6/2017	
146	040597	2017.05.10	30430	2018.01.01	05	ADAMA AGAN LTD., IL	6/2017	
147	039235	2016.07.21	30458	2017.12.31	09,11	Rheem Manufacturing Company, US	9/2016	2/2018
148	037314	2015.07.13	30459	2017.12.29	36,37	BOCANCEA Andrei, MD	10/2015	2/2018

Lista mărcilor reînnoite

Se publică următoarele date: numărul curent, numărul înregistrării reînnoite, data expirării termenului de reînnoire, clasele conform CIPS, titularul și adresa, codul țării conform normei ST.3 OMPI, numerele BOPI în care au fost publicate cererea de înregistrare a mărcii și marca înregistrată

Nr. crt.	(116) Nr. înregistrării reînnoite	(186) Data expirării reînnoirii	(511) Clase	(730) Titular și adresă, cod ST.3 OMPI	(442) Nr. BOPI	(450) Nr. BOPI
1	2	3	4	5	6	7
1	3R 70	2028.02.21	05	Bayer SAS, FR 16, rue Jean-Marie Leclair, 69009 Lyon, Franța		7-8/1994
2	3R 292	2028.02.01	03	Chanel SARL, CH Burgstrasse 26, CH-8750, Glaris, Elveția		7-8/1994
3	2R 6241	2027.10.13	12	FORD MOTOR COMPANY, corporație organizată și existentă conform legilor statului Delaware, US One American Road, Dearborn, Michigan 48126, Statele Unite ale Americii	10/1998	4/1999
4	2R 6342	2027.12.24	05	Pfizer Products Inc., corporație organizată și existentă conform legilor statului Connecticut, US Eastern Point Road, Groton, Connecticut 06340, Statele Unite ale Americii	11/1998	5/1999
5	2R 6343	2027.12.24	05	Pfizer Products Inc., corporație organizată și existentă conform legilor statului Connecticut, US Eastern Point Road, Groton, Connecticut 06340, Statele Unite ale Americii	11/1998	5/1999
6	2R 6419	2028.02.10	03	KAO CORPORATION, JP 14-10, Nihonbashi Kayabacho, 1-chome, Chuo-Ku, Tokyo 103, Japonia	12/1998	6/1999
7	2R 6436	2028.02.02	38,41	Viacom International Inc., US 1515 Broadway, New York, New York 10036-5794, Statele Unite ale Americii	12/1998	6/1999
8	2R 6437	2028.02.02	38,41	Viacom International Inc., US 1515 Broadway, New York, New York 10036-5794, Statele Unite ale Americii	12/1998	6/1999
9	2R 6439	2028.02.02	38,41	Viacom International Inc., US 1515 Broadway, New York, New York 10036-5794, Statele Unite ale Americii	12/1998	6/1999
10	2R 6440	2028.02.13	05	Wyeth LLC, US 235 East 42 nd Street, New York, NY 10017, Statele Unite ale Americii	12/1998	6/1999
11	2R 6442	2028.02.19	05	Wyeth LLC, US 235 East 42 nd Street, New York, NY 10017, Statele Unite ale Americii	12/1998	6/1999
12	2R 6469	2027.12.17	05	Dow AgroSciences LLC, companie cu răspundere limitată din statul Delaware, US 9330 Zionsville Road, Indianapolis, Indiana 46268, County of Marion, Statele Unite ale Americii	1/1999	7/1999

1	2	3	4	5	6	7
13	2R 6470	2028.01.11	16,25,32	Anheuser-Busch, LLC, US One Busch Place, St. Louis, Missouri, 63118, Statele Unite ale Americii	1/1999	7/1999
14	2R 6472	2028.03.12	12	JAGUAR LAND ROVER LIMITED, GB Abbey Road, Whitley, Coventry CV3 4LF, Regatul Unit	1/1999	7/1999
15	2R 6800	2027.12.26	05	MERIAL, a corporation organized under the Laws of France, FR 29 avenue Tony Garnier 69007 Lyon, Franța	6/1999	12/1999
16	2R 6956	2028.01.26	33	BABII Sergiu, MD Str. Ștefan cel Mare nr. 30, ap. 9, MD-3100, Bălți, Republica Moldova	11/1998	1/2000
17	2R 7076	2027.10.09	33	DIONYSOS-MERENI S.A., MD Str. Ștefan cel Mare nr. 9, MD-6527, Merenii Noi, Anenii Noi, Republica Moldova	10/1998	3/2000
18	2R 8843	2027.11.20	33	EURO-ALCO S.R.L., întreprindere mixtă, MD Str. Bucuriei nr. 20, MD-2004, Chișinău, Republica Moldova	10/1998	8/2002
19	R 16782	2027.06.08	19,22,35,39	CĂTĂDENI-LUX S.R.L., MD Str. Suveranității nr. 3A, MD-4101, Cimișlia, Republica Moldova	3/2008	8/2008
20	R 17584	2027.11.13	02,35	ZINCENKO Alexandr, MD Str. Dimineții nr. 28, MD-2002, Chișinău, Republica Moldova	9/2008	2/2009
21	R 17761	2028.01.16	12	JAGUAR LAND ROVER LIMITED, GB Abbey Road, Whitley, Coventry CV3 4LF, Regatul Unit	10/2008	3/2009
22	R 17776	2027.12.07	09,41	Home Box Office, Inc., corporație organizată și existentă conform legilor statului Delaware, US 1100 Avenue of the Americas, New York, New York 10036, Statele Unite ale Americii	10/2008	3/2009
23	R 17783	2027.12.10	05,31,35	SCOBIOALĂ Vasile, MD Str. Gh. Tudor nr. 4, bloc 2A, MD-2028, Chișinău, Republica Moldova	10/2008	3/2009
24	R 17788	2027.12.17	08,21,35	ȘANS S.R.L., MD Str. Școlinaia nr. 41, MD-4001, Crasnoe, TDS Nistrului, Republica Moldova	10/2008	3/2009
25	R 17789	2027.12.14	33	EX HACIENDA LOS CAMICHINES, S.A. DE C.V., MX Periferico Sur No. 8500, Tramo Morelia Chapala, Tlaquepaque, Jalisco, C.P. 45609, Mexic	10/2008	3/2009
26	R 17790	2027.12.14	33	EX HACIENDA LOS CAMICHINES, S.A. DE C.V., MX Periferico Sur No. 8500, Tramo Morelia Chapala, Tlaquepaque, Jalisco, C.P. 45609, Mexic	10/2008	3/2009
27	R 17795	2027.12.13	05,35	FLUMED-FARM S.R.L., MD Str. Cetatea Albă nr. 176, MD-2002, Chișinău, Republica Moldova	10/2008	3/2009
28	R 17809	2027.11.29	29,30	DIANATUS MANAGEMENT LIMITED, CY Arch. Makariou III, 69, TLAIS TOWER, 3 rd floor, Flat/Office 301, 1070, Nicosia, Cipru	10/2008	3/2009
29	R 17829	2027.12.04	30,35	SEVEX-PRIM S.R.L., MD Str. Uzinelor nr. 19/3, MD-2023, Chișinău, Republica Moldova	11/2008	4/2009
30	R 17895	2027.07.30	29,31,40,44	ACVATIR S.R.L., MD Str. Sovetscaia nr. 1, MD-3300, Tiraspolul Nou, Tiraspol, TDS Nistrului, Republica Moldova	6/2008	5/2009
31	R 17900	2027.10.02	03	LARICE S.R.L., MD Str. Ginta Latină nr. 15/2, of. 13, MD-2044, Chișinău, Republica Moldova	11/2008	5/2009
32	R 17941	2028.02.22	05	Ahmet Melih Şahin, TR Amiral Nejdet Uran cd. Uran ap. No:22/10 Bahcelievler-Istanbul, Turcia	11/2008	5/2009

1	2	3	4	5	6	7
33	R 17967	2027.12.12	32,33,35,43	Efes Holland Technical Management Consultancy B.V., NL Strawinskylaan 1229, 1077 XX Amsterdam, Olanda	12/2008	5/2009
34	R 17992	2028.02.22	05	Ahmet Melih Şahin, TR Amiral Nejdet Uran cd. Uran ap. No:22/10 Bahcelievler-Istanbul, Turcia	11/2008	6/2009
35	R 18069	2027.06.07	05,29,32	Spilne pidprijemstvo "Vitmark-Ukraine" v formi tovarystva z obmezhenoyu vidpovidalnistyu, UA 22, Vysoky Lane, 65028, Odesa, Ucraina	1/2009	6/2009
36	R 18121	2028.01.23	03,05,29,32,44	Unipharm, Inc., US 350 Fifth Avenue, Suite 6701, New York, NY 10118, Statele Unite ale Americii	10/2008	7/2009
37	R 18122	2028.01.23	03,05,10,16,29,30,31,32,44	Unipharm, Inc., US 350 Fifth Avenue, Suite 6701, New York, N.Y. 10118, Statele Unite ale Americii	10/2008	7/2009
38	R 18164	2028.04.08	25,28,35,41	Gym-Mark, Inc., a California corporation, US 500 Howard Street, San Francisco, CA 94105, Statele Unite ale Americii	11/2008	7/2009
39	R 18200	2028.02.25	05	RICHTER GEDEON NYRT., HU Gyömrői út 19-21, Budapest 1103, Ungaria	11/2008	8/2009
40	R 18205	2028.02.13	32	European Refreshments, IE Southgate, Dublin Road, Drogheda, County Meath, Irlanda	11/2008	7/2009
41	R 18214	2027.12.17	39	Vanguard Trademark Holdings USA LLC, US 600 Corporate Park Drive, St. Louis, Missouri, 63105, Statele Unite ale Americii	10/2008	7/2009
42	R 18380	2028.04.24	29,30,43	General Mills Marketing, Inc., a corporation organized under the laws of the state of Delaware, US Number One General Mills Blvd. Minneapolis, Minnesota 55426, Statele Unite ale Americii	12/2008	8/2009
43	R 18507	2028.06.17	05	AstraZeneca AB, SE Vastra Malarehamnen 9 Södertälje, SE-151 85, Suedia	12/2008	9/2009
44	R 18533	2028.02.27	35,36	Prime Capital S.R.L., întreprindere cu capital străin, MD Str. Vasile Alecsandri nr. 63/1, MD-2009, Chişinău, Republica Moldova	11/2008	9/2009
45	R 18576	2028.01.29	09	Lenovo (Singapore) Pte. Ltd., SG 151 Lorong Chuan, #02-01 New Tech Park, Singapore 556741, Singapore	10/2008	10/2009
46	R 18588	2028.05.08	12	TRIANGLE TYRE CO., LTD., CN No. 56 Qingdao Middle Road, Weihai, Shandong, China	11/2008	10/2009
47	R 18837	2028.06.24	28,38,41	DISNEY ENTERPRISES, INC., corporație organizată și existentă conform legilor statului Delaware, US 500 South Buena Vista Street, Burbank, California 91521, Statele Unite ale Americii	12/2008	12/2009
48	R 18896	2028.03.26	29,30,43	CIUHRIL Ceslav, MD Str. Nichita Smochină nr. 29, MD-2021, Chişinău, Republica Moldova	11/2008	12/2009
49	R 19126	2027.12.19	01,02,06,16,22,27,35,39,42,45	Zakrytoe Aktsionnoe obschestvo "TechnoNICOL", RU Ul. Krymsky val., 8, 119049 Moscow, Federația Rusă	10/2008	1/2010
50	R 19127	2027.12.19	01,02,06,16,22,27,35,39,42,45	Zakrytoe Aktsionnoe obschestvo "TechnoNICOL", RU Ul. Krymsky val., 8, 119049 Moscow, Federația Rusă	10/2008	1/2010
51	R 19128	2027.12.19	01,02,06,16,22,27,35,39,42,45	Zakrytoe Aktsionnoe obschestvo "TechnoNICOL", RU Ul. Krymsky val., 8, 119049 Moscow, Federația Rusă	10/2008	1/2010

1	2	3	4	5	6	7
52	R 19214	2028.02.27	35,36	Prime Capital S.R.L., întreprindere cu capital străin, MD Str. Vasile Alecsandri nr. 63/1, MD-2009, Chişinău, Republica Moldova	11/2008	1/2010
53	R 19343	2028.02.14	17,19,35,37, 41,42	ORIZONT S.A., MD Str. Uzinelor nr. 171, bloc 2, MD-2036, Chişinău, Republica Moldova	11/2008	2/2010
54	R 19364	2028.02.14	17,19	ORIZONT S.A., MD Str. Uzinelor nr. 171, bloc 2, MD-2036, Chişinău, Republica Moldova	11/2008	2/2010
55	R 19500	2028.02.27	29,30,32	Soira Investments Limited, VG 3076 Sir Francis Drake's Highway, P.O. Box 3463, Road Town, Tortola, Insulele Virgine Britanice	11/2008	3/2010
56	R 19897	2028.02.22	06,17,19	BPB Limited, GB Aldwych House, 81 Aldwych, London, WC2B 4 HQ, Regatul Unit	11/2008	7/2010
57	R 20402	2028.02.25	29,30,32	Soira Investments Limited, VG 3076 Sir Francis Drake's Highway, P.O. Box 3463, Road Town, Tortola, Insulele Virgine Britanice	11/2008	12/2010
58	R 20460	2027.11.02	32,33	Baltika Breweries, RU 6 th Verkhny pereulok, 3, Saint-Petersburg - 194292, Federația Rusă	6/2010	3/2011
59	R 21500	2027.11.05	35,37	BURLACU Dumitru, MD MD-3532, Ivancea, Orhei, Republica Moldova	1/2009	9/2011

IV

Indicații geografice, denumiri de origine, specialități tradiționale garantate / Geographical indications, appellations of origin, traditional specialties guaranteed

Protecția juridică a indicațiilor geografice, a denumirilor de origine și a specialităților tradiționale garantate pe teritoriul Republicii Moldova se asigură în temeiul înregistrării lor la AGEPI, în modul stabilit de Legea nr. 66-XVI din 27.03.2008 privind protecția indicațiilor geografice, denumirilor de origine și specialităților tradiționale garantate, sau în baza tratatelor internaționale, inclusiv a acordurilor bilaterale, la care Republica Moldova este parte.

Înregistrarea denumirii de origine sau a indicației geografice generează apariția dreptului de utilizare a acestora. Denumirea de origine și indicația geografică înregistrate nu pot fi cesionate, licențiate și nu pot face obiectul unor drepturi reale.

Orice persoană fizică sau juridică din aria geografică corespunzătoare care produce și/sau prelucrează, și/sau prepară produse în conformitate cu prevederile caietului de sarcini pentru o denumire de origine protejată sau pentru o indicație geografică protejată poate depune la AGEPI o cerere privind acordarea dreptului de utilizare a acesteia.

În prezenta Secțiune se publică: datele privind cererile de înregistrare a indicațiilor geografice, denumirilor de origine, specialităților tradiționale garantate; indicațiile geografice, denumirile de origine și specialitățile tradiționale garantate cărora li s-a acordat protecție pe teritoriul Republicii Moldova; cererile privind acordarea dreptului de utilizare pentru o denumire de origine protejată sau pentru o indicație geografică protejată; datele privind acordarea dreptului de utilizare pentru o denumire de origine protejată sau pentru o indicație geografică protejată; datele privind reînnoirea dreptului de utilizare pentru o denumire de origine protejată sau pentru o indicație geografică protejată; listele indicațiilor geografice ale Uniunii Europene propuse spre protecție în Republica Moldova în baza Acordului între Republica Moldova și Uniunea Europeană privind protecția indicațiilor geografice ale produselor agricole și alimentare.

Legal protection of geographical indications, appellations of origin and traditional specialties guaranteed in the Republic of Moldova shall be afforded on the basis of registration with the AGEPI, as established by Law No. 66-XVI of 27.03.2008 on the Protection of Geographical Indications, Appellations of Origin and Traditional Specialties Guaranteed, or under international treaties, including bilateral agreements, to which the Republic of Moldova is party.

Registration of an appellation of origin or a geographical indication generates the right to use thereof. A registered appellation of origin or a geographical indication may not be assigned, licensed and it may not form a subject matter of any real rights.

Any natural or legal person from the respective geographical area, who produces and/or processes and/or prepares products conforming to the specification for a protected appellation of origin or protected geographical indication, shall be entitled to apply to AGEPI, seeking to be granted the right to use it.

In this Section shall be published: data on applications for registration of geographical indications, appellations of origin, traditional specialties guaranteed; geographical indications, appellations of origin and traditional specialties guaranteed that have been granted protection in the Republic of Moldova; requests for grant of the right to use a protected appellation of origin or a protected geographical indication; data on grant of the right to use a protected appellation of origin or a protected geographical indication; data on renewal of the right to use a protected appellation of origin or a protected geographical indication; the Lists of Geographical Indications of the European Union proposed for protection in the Republic of Moldova on the bases of the Agreement between the Government of the Republic of Moldova and the European Union on the Protection of Geographical Indications for Agricultural Products and Foodstuffs.

Indicații geografice, denumiri de origine, specialități tradiționale garantate pentru care este solicitată protecție pe teritoriul Republicii Moldova /

Geographical indications, appellations of origin, traditional specialties guaranteed for which protection is sought in the Republic of Moldova

În conformitate cu Legea nr. 66-XVI din 27.03.2008 privind protecția indicațiilor geografice, denumirilor de origine și specialităților tradiționale garantate cererea de înregistrare a unei denumiri de origine, a unei indicații geografice sau a unei specialități tradiționale garantate se depune la AGEPI.

În termen de 3 luni de la data publicării cererii depuse în conformitate cu Legea nr. 66-XVI din 27.03.2008 orice persoană care are un interes legitim este în drept să formuleze o opoziție împotriva acordării protecției / dreptului de utilizare, după caz. Opoziția argumentată va fi prezentată în scris la AGEPI, fiind însoțită de dovada achitării taxei stabilite.

In accordance with Law no. 66-XVI of 27.03.2008 on the Protection of Geographical Indications, Appellations of Origin and Traditional Specialties Guaranteed the application for registration of an appellation of origin, a geographical indication or a traditional specialty guaranteed shall be filed with AGEPI.

Within three months from the date of publication of the application filed in accordance with Law no. 66-XVI of 27.03.2008 any person having a legitimate interest is entitled to file an opposition against the grant of protection / right of use, where appropriate. The reasoned opposition shall be filed in writing with AGEPI, accompanied by the proof of payment of the prescribed fee.

Lista denumirilor de origine pentru care se solicită protecție în Republica Moldova conform Aranjamentului de la Lisabona privind protecția denumirilor de origine a produselor și înregistrarea lor internațională

Se publică următoarele date: numărul curent, numărul și data înregistrării internaționale, țara de origine a denumirii pentru care se solicită protecție (codul țării conform normei ST.3 OMPI), denumirea de origine a produsului și transliterarea acesteia în grafie latină, dacă este cazul, traducerea acesteia în limbile engleză, franceză în redacția Biroului Internațional al OMPI și traducerea în română, denumirea produsului

Nr. crt.	Nr. și data înregistrării	Codul țării	Denumirea de origine	Transliterarea/traducerea	Produsul
1	2	3	4	5	6
1	AO 1064 2017.09.04	IR	ران و زرشک جنوب خراسان ا	Zereshk e jonob e Khorsan e Iran – Zere K ə junub ə khəurʌsʌn ə l:rʌn Iran's south of Khorasan barberry épine-vinette du sud de Khorassan de l'Iran/ Berberis din Khorasanul de sud din Iran	Berberis
2	AO 1065 2017.09.04	IR	ران ی عسل سبلان ا	Asal e Sabalan e Iran – Æsæl ə səbæʌʌn ə l:rʌn Iran's Sabalan honey/ Miel de Sabalan de l'Iran/ Miere din Sabalan din Iran	Miere
3	AO 1066 2017.09.04	IR	کبکاب دشتستان و خرما ران و تنگستان ا	Khormay e Kabkab e Dashtestan va Tangestan e Iran – Khəurmʌ ə Kæbkʌb ə Dæjtəstʌn væ Tængəstʌn ə l:rʌn/ Iran's Dashtestan and Tangestan Kabkab date/ Datte kabkab de Dachtestan et Tangestan de l'Iran/ Curmale KabKab din Dashtestan și Tangestan din Iran	Curmale
4	AO 1067 2017.09.04	IR	ران ی اهو ای س ی نارنگ	Narengi e Siyahoo e Iran – nʌrəŋgi: ə si:ʌhu: ə l:rʌn/ Iran's Siyahoo Tangerine / Mandarine de Siyahoo de l'Iran/ Mandarine din Siyahoo din Iran	Mandarine
5	AO 1068 2017.09.04	IR	پیارم حاجی آباد ایران و خرما	Khormay e Piarom e Hajiabad e Iran – Khəurmʌ ə pi:ʌrɔ:m ə hʌdʒi:ʌbʌd ə l:rʌn/ Iran's Hajiabad Piarom date/ Datte piarom de Hajiabad de l'Iran /Piarom data de Hajiabad din Iran/ Curmale Piarom din Hajiabad din Iran	Curmale

1	2	3	4	5	6
6	AO 1069 2017.09.04	IR	ران یرجند ای غناب ب	Annab e birjand e Iran – ænnʌb ɔ birjʌnd ɔ l:rʌn/ Iran's jujube of Birjand/ Jujube de Birjand de l'Iran/ Jujubă din Birjand din Iran	Jujubă
7	AO 1070 2017.09.04	IR	ستان ویس یرب یرما ران یرلوچستان ا	Khormay e Rabbi e Sistan o Baluchestan e Iran – Khøurmʌ ɔ Ræbbi: ɔ Si:stʌn ou Bælu:tʃɔstʌn ɔ l:rʌn/ Iran's Sistan and Baluchestan Rabbi date/ Datte Rabbi de Sistan et Baluchestan de l'Iran/ Curmale Rabbi din Sistan și Baluchistan din Iran	Curmale
8	AO 1071 2017.09.04	IR	دشتستان بیظلا یرزاهد یرما ران یرا	Khorma e Zahedi e Talaei e Dashtestan e Iran – Khøurmʌ ɔ Zʌhedi ɔ Tæʌʌi: ɔ Dashtestan l:rʌn Iran's Dashtestan Zahedi Talaei date/ Datte Zahedi Talaei de Dachtestan de l'Iran/ Curmale Zahidi Talaei din Dashtestan din Iran	Curmale
9	AO 1072 2017.09.04	IR	ران یراستعمران خوزستان ا یرما	Khormay e stamara e khuzestan e Iran – Khøurmʌ ɔ stæmɔrʌn ɔ khu:zɔstʌn ɔ l:rʌn/ Iran's Khuzestan stamara date/ Datte stamara de Khuzestan de l'Iran/ Curmale Stamara din Khuzestan din Iran	Curmale
10	AO 1073 2018.01.31	IR	ران یرعفران خراسان ا	Zaferan e Khorasan e Iran – Zæfɔrʌn ɔ khøurʌsʌn ɔ l:rʌn Iran's Khorasan saffron Safran de Khorassan de l'Iran/Şofran din Khorassan din Iran	Şofran

V

Design industrial / Industrial design

Protecția juridică a desenelor și modelelor industriale în Republica Moldova se asigură în modul stabilit de Legea nr. 161-XVI din 12 iulie 2007 privind protecția desenelor și modelelor industriale.

Cererea de înregistrare a desenului sau modelului industrial se depune la AGEPI, personal sau prin reprezentant, de către persoana care dispune de dreptul asupra desenului sau modelului industrial. Cererea trebuie să conțină documentele prevăzute la art. 32(1), (2) din Lege.

În prezenta Secțiune se publică datele referitoare la cererile de înregistrare a DMI, în special datele bibliografice cu indicarea produsului și reprezentările DMI; datele privind DMI înregistrate; datele privind DMI reînnoite; datele privind DMI înregistrate și cele reînnoite în Republica Moldova conform Aranjamentului de la Haga.

Desenele și modelele industriale înregistrate și reînnoite conform Aranjamentului de la Haga, la care Republica Moldova este parte, se publică în Buletinul de Desene și Modele Internaționale ("Bulletin des dessins et modes internationaux / International Designs Bulletin / Boletín de Dibujos y Modelos Internacionales"). Buletinul include atât datele bibliografice în limbile franceză, engleză și spaniolă, cât și reproducerile desenelor și modelelor industriale înregistrate și este expus pe Internet pe site-ul OMPI, accesibil publicului. În BOPI se publică listele acestor desene și modele industriale înregistrate în Republica Moldova, aranjate în ordinea numerelor de înregistrare internațională și a claselor CIDMI, precum și ale celor reînnoite în Republica Moldova, aranjate în ordinea numerelor de înregistrare internațională.

Ponderea semantică a părții verbale ce se conține în desenele sau modelele industriale nu se protejează.

Legal protection of industrial designs in the Republic of Moldova is provided in the mode established by Law No. 161-XVI of July 12, 2007 on the Protection of Industrial Designs.

The industrial design application shall be filed with the AGEPI, in person or through a representative, by the person to whom the right to the industrial design belongs. The application shall contain the documents provided for in Art. 32(1), (2) of the Law.

In this Section shall be published data on ID registration applications, especially bibliographic data indicating the product and ID representations; data on registered ID; data on renewed ID; data on ID registered and renewed in the Republic of Moldova under the Hague Agreement.

Industrial designs registered and renewed under the Hague Agreement, to which the Republic of Moldova is party, shall be published in the Bulletin des dessins et modes internationaux / International Designs Bulletin / Boletín de Dibujos y Modelos Internacionales. The Bulletin comprises both bibliographic data in French, English and Spanish and registered industrial design reproductions and is exposed over the Internet on the WIPO site, accessible to the public. In BOPI shall be published the lists of industrial designs registered in the Republic of Moldova, arranged in the order of international registration numbers and ICID classes, as well as of those renewed in the Republic of Moldova, arranged in the order of international registration numbers.

The semantic portion of the verbal part contained in the industrial designs is not protected.

**CODURILE INID PENTRU IDENTIFICAREA DATELOR BIBLIOGRAFICE
REFERITOARE LA DESENE ȘI MODELE INDUSTRIALE, CONFORM NORMEI ST. 80 OMPI**

**LIST OF INID CODES CONCERNING BIBLIOGRAPHIC DATA RELATING
TO INDUSTRIAL DESIGNS, ACCORDING TO WIPO STANDARD ST. 80**

- (11) Numărul certificatului
Number of the certificate
- (15) Data înregistrării
Date of the registration
- (18) Data prevăzută de expirare a termenului de valabilitate a înregistrării
Expected expiration date of the registration
- (20) Numărul desenului și modelului industrial
Number of the industrial design
- (21) Numărul de depozit
Number of the application
- (22) Data de depozit
Date of filing of the application
- (23) Data priorității de expunere
Date of the exhibition priority
- (28) Numărul de desene și modele industriale
Number of industrial designs
- (30) Date referitoare la prioritate conform Convenției de la Paris
Data relating to priority under the Paris Convention
- (31) Numărul cererii prioritare
Number of the priority application
- (32) Data de depozit a cererii prioritare
Date of filing of the priority application
- (33) Țara cererii prioritare, codul conform normei ST. 3 OMPI
Country of the priority application, code according to WIPO Standard ST. 3
- (43) Data publicării cererii de înregistrare a desenului și modelului industrial
Date of publication of the application for the registration of the industrial design
- (44) Data publicării hotărârii de înregistrare a desenului și modelului industrial
Date of publication of the decision on registration of the industrial design
- (45) Data eliberării certificatului
Date of issuance of the certificate
- (46) Data de expirare a termenului de amânare a publicării
Date of expiration of deferment
- (51) Clasificarea internațională a desenelor și modelelor industriale (clasa și subclasa Clasificării de la Locarno)
International Classification for Industrial Designs (classes and subclasses of the Locarno Classification)
- (54) Indicarea produsului
Designation of product
- (55) Reprezentarea desenului și modelului industrial
Reproduction of the industrial design
- (57) Culorile revendicate
Indication of colors claimed

- (62) Numărul cererii divizionare
Number of the divisional application
- (71) Numele/denumirea și adresa solicitantului (solicitanților), codul țării conform normei ST. 3 OMPI
Name and address of the applicant(s), code of the country according to WIPO Standard ST. 3
- (72) Numele autorului (autorilor), codul țării conform normei ST. 3 OMPI
Name of the author(s), code of the country according to WIPO Standard ST. 3
- (73) Numele/denumirea și adresa titularului (titularilor), codul țării conform normei ST. 3 OMPI
Name and address of the owner(s), code of the country according to WIPO Standard ST. 3
- (74) Numele mandatarului autorizat
Name of the patent attorney
- (80) Datele de depozit internațional conform Aranjamentului de la Haga
Data related to the international registration of industrial designs under the Hague Agreement

**CODURILE OMPI PENTRU CODIFICAREA TITLURILOR INFORMAȚIILOR
REFERITOARE LA DESENE ȘI MODELE INDUSTRIALE, PUBLICATE
ÎN BULETINUL OFICIAL DE PROPRIETATE INTELECTUALĂ CONFORM NORMEI ST. 17**

**WIPO CODES ON CODING OF HEADINGS OF ANNOUNCEMENTS CONCERNING
INDUSTRIAL DESIGNS PUBLISHED IN THE OFFICIAL BULLETIN OF INTELLECTUAL
PROPERTY IN ACCORDANCE WITH THE STANDARD ST. 17**

- BA1L** Cereri de înregistrare a desenelor și modelelor industriale publicate
Applications for the registration of published industrial designs
- FF4L** Lista desenelor și modelelor industriale înregistrate
List of registered industrial designs
- FF4L** Lista desenelor și modelelor industriale înregistrate, aranjate în ordinea numerelor de înregistrare (semestrial)
List of registered industrial designs, grouped according to the numerical index (half-yearly)
- FF4L** Lista desenelor și modelelor industriale înregistrate, aranjate în ordinea claselor CIDMI (semestrial)
List of registered industrial designs, grouped in accordance with the ICID classes (half-yearly)
- FA9L** Lista desenelor și modelelor industriale retrase
List of withdrawn industrial designs
- FC4L** Lista desenelor și modelelor industriale respinse
List of refused industrial designs
- FG4L** Lista certificatelor de înregistrare a desenelor și modelelor industriale eliberate
List of issued industrial design certificates
- FG4L** Lista desenelor și modelelor industriale înregistrate conform Aranjamentului de la Haga, aranjate în ordinea numerelor de înregistrare internațională (lunar, semestrial)
List of industrial designs registered under the Hague Agreement, grouped in accordance with international numerical index (monthly, half-yearly)
- FG4L** Lista desenelor și modelelor industriale înregistrate conform Aranjamentului de la Haga, aranjate în ordinea claselor CIDMI (lunar, semestrial)
List of industrial designs registered under the Hague Agreement, grouped in accordance with the ICID classes (monthly, half-yearly)

ND4L Lista desenelor și modelelor industriale reînnoite

List of renewed industrial designs

ND4L Lista desenelor și modelelor industriale reînnoite conform Aranjamentului de la Haga

List of industrial designs renewed under the Hague Agreement

MK4L Lista certificatelor de înregistrare a desenelor și modelelor industriale al căror termen de valabilitate a expirat (inclusiv termenul de grație)

List of industrial design certificates the term of validity of which has expired (including the grace period)

NF4L Lista certificatelor de înregistrare a desenelor și modelelor industriale revalidate

List of revalidated industrial design certificates

BA1L Cereri de înregistrare a desenelor și modelelor industriale / Applications for registration of industrial designs

Orice persoană interesată are dreptul să depună la AGEPI opoziții sau observații motivate împotriva înregistrării desenelor sau modelelor industriale în termen de 3 luni de la data publicării acestor cereri în BOPI, dacă este îndeplinită cel puțin una din condițiile prevăzute la art. 26(1) din Legea nr. 161-XVI din 12 iulie 2007 privind protecția desenelor și modelelor industriale.

Cererile de înregistrare a desenelor/modelelor industriale se publică în BOPI în ordinea claselor conform Clasificării de la Locarno.

Any person concerned may file with the AGEPI reasoned oppositions or observations against registration of industrial designs within 3 months following the date of publication of those applications in BOPI, if at least one of the conditions set forth in Art. 26(1) of the Law No. 161-XVI of July 12, 2007 on the Protection of Industrial Designs has been met.

The applications for registration of the industrial designs shall be published in BOPI in the order of classes in accordance with the Locarno Classification.

(51) **LOC (11) Cl. 09-01**

(21) f 2017 0023

(22) 2017.05.26

(28) 1

(57) Culori revendicate: alb, verde

(71) SOLOVIOV Evghenii, MD

Str. Jubiliară nr. 1, MD-2019, Codru,

Chișinău, Republica Moldova

(74) COTRUȚA Leonid

(54) **Butelie**

(55)

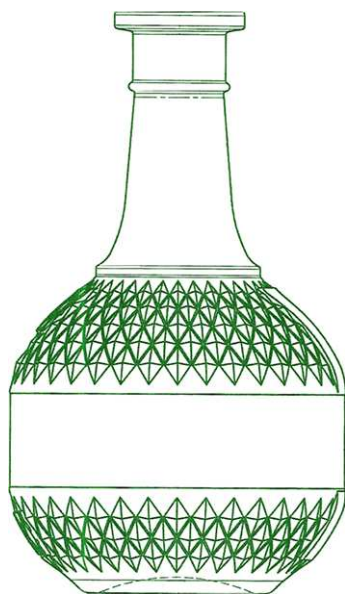

1.1

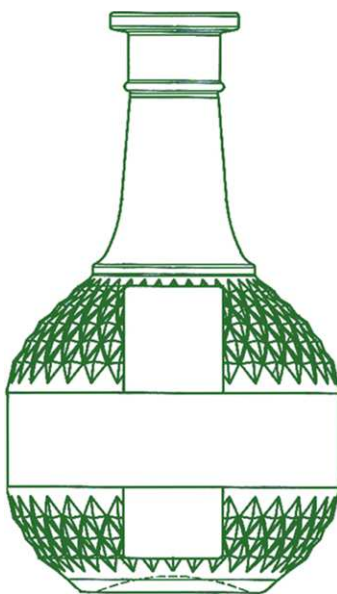

1.2

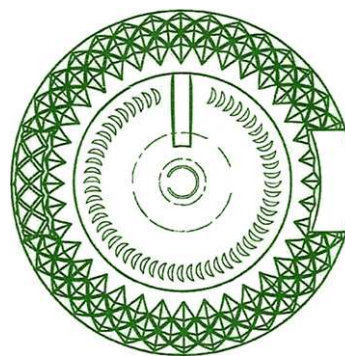

1.3

(51) **LOC (11) Cl. 09-01**

(21) f 2018 0001

(22) 2018.01.09

(28) 1

(71) INVINPROM S.R.L., MD

Str. Vinzavodskaia nr. 1, MD-3813,

Chirsova, UTA Găgăuzia, Republica
Moldova

(72) SARÎ Constantin, MD

(74) SÎSOEVA Valentina

(54) **Butelie**

(55)

Remarcă: ponderea semantică a părții verbale nu se protejează

(21) f 2018 0001

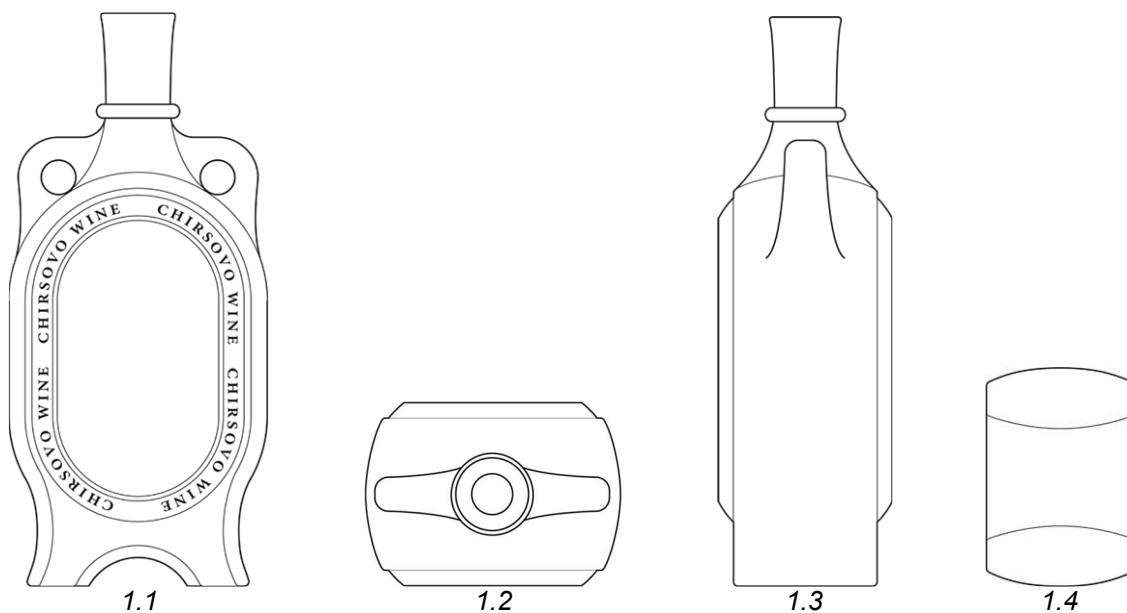
(51) **LOC (11) Cl. 09-03, 05**

(21) f 2017 0047

(22) 2017.10.27

(28) 6

(57) Culori revendicate: modelul 1 - alb, negru, galben, auriu, cafeniu;
modelul 2 - alb, negru, verde, galben, auriu, cafeniu, albastru;

modelul 3 - alb, negru, verde, galben, auriu,

roșu, albastru;

modelul 4 - alb, negru, verde, galben, auriu,

roșu, albastru

(71)(72) GODOROJA Dumitru, MD

Str. Alexandru cel Bun nr. 108/1, ap. 1,
MD-2005, Chișinău, Republica Moldova

(54) **Ambalaje**

(55)

Remarcă: ponderea semantică a părții verbale nu se protejează



1.1

(21) f 2017 0047



1.2



1.3



2.1

(21) f 2017 0047



2.2



2.3



3.1

(21) f 2017 0047



3.2



3.3



4.1

(21) f 2017 0047



4.2



4.3

(21) f 2017 0047



5.1



5.2



6.1



6.2

(21) f 2017 0047



6.3

(51) **LOC (11) CI. 09-07**

(21) f 2017 0052

(22) 2017.11.29

(28) 1

(71) ZERNOFF S.R.L, ÎNTREPRINDERE

MIXTĂ, MD

Bd. Mircea cel Bătrîn nr. 13, bloc 1,

ap. (of.) of. 1F, MD-2075, Chişinău,

Republica Moldova

(74) COTRUȚA Leonid

(54) **Dop-doзатор**

(55)



1.1



1.2

- (51) **LOC (11) Cl. 19-08** ap. (of.) of. 1F, MD-2075, Chişinău,
 (21) f 2017 0053 Republica Moldova
 (22) 2017.11.29 (74) COTRUȚA Leonid
 (28) 1 (54) **Etichetă**
 (71) ZERNOFF S.R.L, ÎNTREPRINDERE
 MIXTĂ, MD
 Bd. Mircea cel Bătrîn nr. 13, bloc 1,

(55)
Remarcă: ponderea semantică a părții verbale nu se protejează

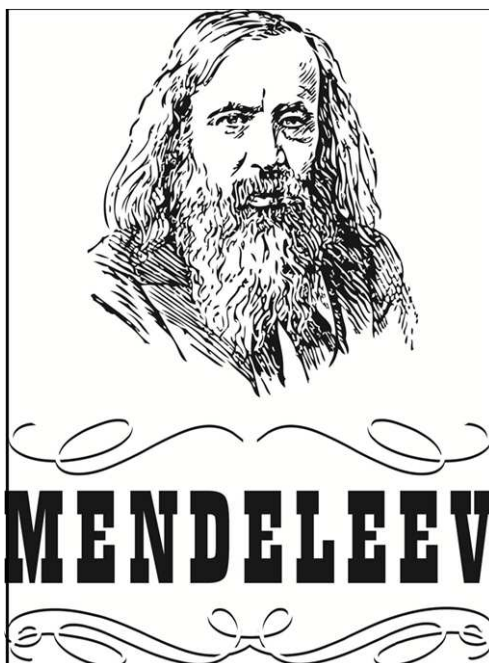

1

- (51) **LOC (11) Cl. 32-00** Dubăsarii Vechi, MD-4822, Criuleni,
 (21) f 2018 0002 Republica Moldova
 (22) 2018.01.11 (74) COTRUȚA Leonid
 (28) 2 (54) **Logouri**
 (71) NIVALI-PROD S.R.L., COMBINATUL
 DE CARNE, MD

(55)
Remarcă: ponderea semantică a părții verbale nu se protejează

(21) f 2018 0002



FF4L Lista desenelor și modelelor industriale înregistrate

Se publică următoarele date: numărul curent, numărul de depozit, data de depozit, clasele conform CIDMI, numărul de desene și modele industriale (nr. desenului și modelului industrial), titularul, codul țării conform normei ST.3 OMPI, numărul BOPI în care a fost publicată cererea

Nr. crt.	(21) Nr. de depozit	(22) Data de depozit	(51) Clase	(28) Nr. de desene și modele industriale (nr. desenului și modelului industrial)	(73) Titular, cod ST.3 OMPI	(43) Nr. BOPI
1	f 2017 0003	2017.02.08	09-09	1	BELNIS S.R.L., MD Str. Petricani nr. 19/1, MD-2059, Chișinău, Republica Moldova	9/2017
2	f 2017 0024	2017.06.02	09-05; 19-08	1	BARAȘ BORIS, ÎNTRERINDERE INDIVIDUALĂ, MD MD-3431, Lăpușna, Hîncești, Republica Moldova	9/2017
3	f 2017 0025	2017.06.08	17-05	1	CRASNOPOLSKI Ion, MD Str. Alba-Iulia nr. 5, bl. 1, ap.124, MD-2051, Chișinău, Republica Moldova	9/2017
4	f 2017 0032	2017.06.19	16-01; 25-03	1	SILION Ecaterina, MD Str. Mitropolit Dosoftei nr. 19, MD-2003, Durlăști, Chișinău, Republica Moldova	9/2017
5	f 2017 0036	2017.07.06	19-08	10	ZUBENCO-V.N. S.R.L., SOCIETATE COMERCIALĂ, MD Bd. Cuza-Vodă nr. 25/9, ap. 10, MD-2072, Chișinău, Republica Moldova	9/2017
6	f 2017 0037	2017.07.11	19-08	2	RENAISSANCE PERFECT S.R.L., ÎNTRERINDERE CU CAPITAL STRĂIN, MD Str. Chișinău nr. 94 "A", MD-2084, Cricova, Chișinău, Republica Moldova	9/2017
7	f 2017 0039	2017.07.21	09-05; 19-08	2	PATRAȘCA Gheorghe, MD Str. Gînta Latină nr. 9, bloc 2, ap.4, MD-2044, Chișinău, Republica Moldova	9/2017
8	f 2017 0041	2017.08.23	21-01	1	SAMOILĂ Irina, MD Bd. Dimitrie Cantemir nr. 3, ap. 149, MD-2001, Chișinău, Republica Moldova	9/2017

ND4L Lista desenelor și modelelor industriale reînnoite

Se publică următoarele date: numărul curent, numărul certificatului, data expirării termenului de reînnoire, numărul de depozit, data de depozit, clasele conform CIDMI, numărul de desene și modele industriale reînnoite (numărul desenului și modelului industrial reînnoit), titularul și adresa, codul țării conform normei ST.3 OMPI, numărul BOPI în care a fost publicată înregistrarea

Nr. crt.	(11) Nr. certifi- catului	(18) Data expirării reînnoirii	(21) Nr. de depozit	(22) Data de depozit	(51) Clase	(28) Nr. de desene și modele industriale reînnoite (numărul desenului și modelului industrial reînnoit)	(73) Titularul și adresa, cod ST.3 OMPI	(43)(44)(45) Nr. BOPI
1	127	2023.02.06	0150	1998.02.06	09-01	1(3)	WINE INTERNATIONAL PROJECT S.R.L., MD Str. Mihai Eminescu nr. 5, MD-2012, Chișinău, Republica Moldova	5/1998 3/1999
2	177	2023.03.24	0161	1998.03.24	09-01	1	BABII Sergiu, MD Str. Ștefan cel Mare nr. 30, ap. 9, Bălți, Republica Moldova	7/1999 4/2000
3	542	2022.12.04	f 2002 0136	2002.12.04	19-08	3(5, 6, 11)	IMPERIAL VIN S.A., MD MD-7330, Pleșeni, Cantemir, Republica Moldova	12/2003 8/2004
4	544	2023.02.10	f 2003 0012	2003.02.10	09-01	1	"DEVELOPMENT- GROUP" S.R.L., ÎNTREPRINDERE CU CAPITAL STRĂIN, MD Str. Industrială, 40, MD-2023, Chișinău, Republica Moldova	1/2004 9/2004
5	1468	2022.10.30	f 2012 0099	2012.10.30	19-08	4	Grupa Maspex Sp. z o. o. Sp. k., PL Ul. Legionów 37, 34-100 Wadowice, Polonia	1/2013 7/2013 10/2013

FG4L Lista desenelor și modelelor industriale înregistrate în Republica Moldova conform Aranjamentului de la Haga, aranjate în ordinea numerelor de înregistrare internațională

Se publică următoarele date: numărul curent, numărul înregistrării internaționale, data înregistrării internaționale, data priorității, titularul, codul țării conform normei ST.3 OMPI, denumirea desenului și modelului industrial, clasele conform CIDMI, numărul de desene și modele industriale, data prevăzută de expirare a termenului de valabilitate a înregistrării, numărul Buletinului de Desene și Modele Internaționale (IDB) în care a fost publicată cererea de înregistrare

Nr. crt.	(11) Nr. înregistrării	(15) Data înregistrării (23)(30) Prioritate	(73) Titular, cod ST.3 OMPI	(54) Denumirea desenului și modelului industrial	(51) Clase	(28) Nr. de desene și modele industriale	(18) Valabilitate	Nr. IDB
1	2	3	4	5	6	7	8	9
1	DM/093847	2016.12.12	TISSOT SA (TISSOT AG) (TISSOT LTD), CH	Vitrină / Display unit / Meuble présentoir	20-02	1	2021.12.12	23/2017
2	DM/094093	2016.12.28	ETA SA MANUFACTURE HORLOGÈRE SUISSE, CH	Panou de afișare cu elemente de depozitare; panou de afișare fără elemente de depozitare; elemente de depozitare pentru panou de afișare / Display unit with storage elements; display unit without storage elements; storage elements for display unit / Meuble présentoir avec éléments de rangement; meuble présentoir sans éléments de rangement; éléments de rangement pour meuble présentoir	20-02	4	2021.12.28	25/2017
3	DM/094257	2017.01.16	HAMILTON INTERNATIONAL AG (HAMILTON INTERNATIONAL SA) (HAMILTON INTERNATIONAL LTD), CH	Cutie pentru ceas / Watch case / Boîte de montre	10-07	1	2022.01.16	28/2017
4	DM/094349	2017.01.19	HARRY WINSTON SA, CH	Cadran; greutate oscilantă / Dial; oscillating weight / Cadran; masse oscillante	10-07	2	2022.01.19	28/2017
5	DM/094484	2017.01.26	BLANCPAIN SA, CH	Cadrane / Dials / Cadrans	10-07	3	2022.01.26	29/2017
6	DM/094524	2017.01.31	MONTRES JAQUET DROZ SA (MONTRES JAQUET DROZ AG) (MONTRES JAQUET DROZ LTD.), CH	Cadrane / Dials / Cadrans	10-07	4	2022.01.31	30/2017

1	2	3	4	5	6	7	8	9
7	DM/094782	2017.02.15	COMPAGNIE DES MONTRES LONGINES, FRANCILLON S.A. (LONGINES WATCH CO., FRANCILLON LTD.), CH	Cutie pentru ceas / Watch case / Boîte de montre	10-07	1	2022.02.15	32/2017
8	DM/094783	2017.02.15	MONTRES JAQUET DROZ SA (MONTRES JAQUET DROZ AG) (MONTRES JAQUET DROZ LTD.), CH	Cutie pentru ceas; cadran; greutate oscilantă / Watch case; dial; oscillating weight / Boîte de montre; cadran; masse oscillante	10-07	3	2022.02.15	32/2017
9	DM/094889	2017.02.16	COMPAGNIE DES MONTRES LONGINES, FRANCILLON S.A. (LONGINES WATCH CO., FRANCILLON LTD.), CH	Cutii pentru ceasuri / Watch cases / Boîtes de montres	10-07	2	2022.02.16	32/2017
10	DM/094994	2017.02.17	GLASHÜTTER UHRENBETRIEB GMBH, DE	Cadrane pentru ceas / Watch dials / Cadrans de montre	10-07	3	2022.02.17	32/2017
11	DM/095093	2017.03.01	MONTRES JAQUET DROZ SA (MONTRES JAQUET DROZ AG) (MONTRES JAQUET DROZ LTD.), CH	Cadrane / Dials / Cadrans	10-07	2	2022.03.01	34/2017
12	DM/095184	2017.03.07	OMEGA SA (OMEGA AG) (OMEGA LTD.), CH	Cadran; partea de jos a cutiei pentru ceas / Dial; watch case bottom / Cadran; fond de boîte de montre	10-07	2	2022.03.07	35/2017
13	DM/095266	2017.03.07	OMEGA SA (OMEGA AG) (OMEGA LTD.), CH	Butoane pentru manșete / Cuff links / Boutons de manchettes	02-07	1	2022.03.07	35/2017
14	DM/096496	2017.05.18	ISKRATEL, D.O.O., KRANJ, SI	Modeme / Modems / Modems	14-03	2	2022.05.18	25/2017
15	DM/096527	2017.05.12 2016.11.14, 003463090- 0002, EM	PRO-AQUA INTERNATIONAL GMBH, DE	Dispozitiv pentru înprospatarea aerului / Air freshening apparatus / Appareil désodorisant	23-04	1	2022.05.12	25/2017
16	DM/096565	2016.12.29	THEODORA TRAPALI, GR	Benzi magnetice decorative pentru încălțăminte și îmbrăcăminte / Decorative magnetic strips for footwear and clothing / Bandes magnétiques décoratives pour chaussures et vêtements	02-07	2	2021.12.29	26/2017

1	2	3	4	5	6	7	8	9
17	DM/096865	2017.03.27 2016.09.27, 003396555-0001, EM; 2016.09.27, 003396555-0002, EM; 2016.09.27, 003396555-0003, EM	SEAT, S.A., ES	Faruri de ceață pentru vehicule / Fog lamps for vehicles / Feux antibrouillard pour véhicules	26-06	3	2022.03.27	29/2017
18	DM/096997	2017.03.23 2017.01.06, 29/590,129, US	ANTSY LABS, LLC, US	Jucărie / Toy / Jouet	21-01	1	2022.03.23	30/2017
19	DM/097116	2017.06.01 2016.12.02, 003496975, EM	FERRARI S.P.A., IT	Mașini mici (jucării) / Toy cars / Petites voitures (jouets)	21-01	2	2022.06.01	31/2017
20	DM/097158	2017.03.27 2016.09.27, 003396423-0001, EM; 2016.09.27, 003396423-0002, EM; 2016.09.27, 003396423-0003, EM; 2016.09.27, 003396423-0004, EM; 2016.09.27, 003396423-0005, EM; 2016.09.27, 003396423-0006, EM; 2016.09.27, 003396423-0007, EM; 2016.09.27, 003396423-0008, EM; 2016.09.27, 003396423-0009, EM; 2016.09.27, 003396423-0010, EM; 2016.09.27, 003396423-0011, EM; 2016.09.27, 003396423-0012, EM; 2016.09.27, 003396423-0013, EM; 2016.09.27, 003396423-0014, EM; 2016.09.27, 003396423-0015, EM; 2016.09.27,	SEAT, S.A., ES	Jante pentru vehicul; bandou pentru cadrul portierei; grilaje pentru vehicul; bare de protecție pentru vehicul; capac închis al grilajului vehiculului; capac deschis al grilajului vehiculului / Vehicle wheel rims; door frame trim; vehicle grilles; vehicle bumpers; closed vehicle grille cover; open vehicle grille cover / Jantes pour roues de véhicule; enjoliveur d'encadrement de portière; grilles de véhicule; pare-chocs de véhicule; cache-grille de véhicule fermée; cache-grille de véhicule ouverte	12-16	28	2022.03.27	31/2017

		003396423-0016, EM; 2016.09.27, 003396423-0017, EM; 2016.09.27, 003396423-0018, EM; 2016.09.27, 003396423-0019, EM; 2016.09.27, 003396423-0020, EM; 2016.09.27, 003396423-0021, EM; 2016.09.27, 003396423-0022, EM; 2016.09.27, 003396423-0023, EM; 2016.09.27, 003396423-0024, EM; 2016.09.27, 003396423-0025, EM; 2016.09.27, 003396423-0026, EM; 2016.09.27, 003396423-0027, EM; 2016.09.27, 003396423-0028, EM						
21	DM/097196	2017.07.27	PSA AUTOMOBILES SA, FR	Faruri frontale pentru autovehicule; lumini din spate pentru autovehicule / Motor vehicle headlamps; motor vehicle taillights / Projecteurs avant de véhicules automobiles; feux arrière de véhicules automobiles	26-06	5	2022.07.27	32/2017
22	DM/097200	2017.05.12 2016.11.14, 003462969, EM	FERRARI S.P.A., IT	Mașini (jucării) / Toy cars / Voitures [jouets]	21-01	2	2022.05.12	32/2017

FG4L Lista desenelor și modelelor industriale înregistrate în Republica Moldova conform Aranjamentului de la Haga, aranjate în ordinea claselor CIDMI

Se publică următoarele date: clasele, numărul înregistrării internaționale, data înregistrării internaționale, data priorității, titularul, codul țării conform normei ST.3 OMPI, denumirea desenului și modelului industrial, numărul de desene și modele industriale, data prevăzută de expirare a termenului de valabilitate a înregistrării, numărul Buletinului de Desene și Modele Internaționale (IDB) în care a fost publicată cererea de înregistrare

(51) Clase	(11) Nr. înregistrării	(15) Data înregistrării (23)(30) Prioritate	(73) Titular, cod ST.3 OMPI	(54) Denumirea desenului și modelului industrial	(28) Nr. de desene și modele industriale	(18) Valabilitate	Nr. IDB
1	2	3	4	5	6	7	8
02-07	DM/095266	2017.03.07	OMEGA SA (OMEGA AG) (OMEGA LTD.), CH	Butoane pentru manșete / Cuff links / Boutons de manchettes	1	2022.03.07	35/2017
02-07	DM/096565	2016.12.29	THEODORA TRAPALI, GR	Benzi magnetice decorative pentru încălțăminte și îmbrăcăminte / Decorative magnetic strips for footwear and clothing / Bandes magnétiques décoratives pour chaussures et vêtements	2	2021.12.29	26/2017
10-07	DM/094257	2017.01.16	HAMILTON INTERNATIONAL AG (HAMILTON INTERNATIONAL SA) (HAMILTON INTERNATIONAL LTD) , CH	Cutie pentru ceas / Watch case / Boîte de montre	1	2022.01.16	28/2017
10-07	DM/094349	2017.01.19	HARRY WINSTON SA, CH	Cadran; greutate oscilantă / Dial; oscillating weight / Cadran; masse oscillante	2	2022.01.19	28/2017
10-07	DM/094484	2017.01.26	BLANCPAIN SA, CH	Cadrane / Dials / Cadrans	3	2022.01.26	29/2017
10-07	DM/094524	2017.01.31	MONTRES JAQUET DROZ SA (MONTRES JAQUET DROZ AG) (MONTRES JAQUET DROZ LTD.), CH	Cadrane / Dials / Cadrans	4	2022.01.31	30/2017
10-07	DM/094782	2017.02.15	COMPAGNIE DES MONTRES LONGINES, FRANCILLON S.A. (LONGINES WATCH CO., FRANCILLON LTD.), CH	Cutie pentru ceas / Watch case / Boîte de montre	1	2022.02.15	32/2017

1	2	3	4	5	6	7	8
10-07	DM/094783	2017.02.15	MONTRES JAQUET DROZ SA (MONTRES JAQUET DROZ AG) (MONTRES JAQUET DROZ LTD.), CH	Cutie pentru ceas; cadran; greutate oscilantă / Watch case; dial; oscillating weight / Boîte de montre; cadran; masse oscillante	3	2022.02.15	32/2017
10-07	DM/094889	2017.02.16	COMPAGNIE DES MONTRES LONGINES, FRANCILLON S.A. (LONGINES WATCH CO., FRANCILLON LTD.), CH	Cutii pentru ceasuri / Watch cases / Boîtes de montres	2	2022.02.16	32/2017
10-07	DM/094994	2017.02.17	GLASHÜTTER UHRENBETRIEB GMBH, DE	Cadrane pentru ceas / Watch dials / Cadrans de montre	3	2022.02.17	32/2017
10-07	DM/095093	2017.03.01	MONTRES JAQUET DROZ SA (MONTRES JAQUET DROZ AG) (MONTRES JAQUET DROZ LTD.), CH	Cadrane / Dials / Cadrans	2	2022.03.01	34/2017
10-07	DM/095184	2017.03.07	OMEGA SA (OMEGA AG) (OMEGA LTD.), CH	Cadran; partea de jos a cutiei pentru ceas / Dial; watch case bottom / Cadran; fond de boîte de montre	2	2022.03.07	35/2017
12-16	DM/097158	2017.03.27	SEAT, S.A., ES	Jante pentru vehicul; bandou pentru cadrul portierei; grilaje pentru vehicul; bare de protecție pentru vehicul; capac închis al grilajului vehiculului; capac deschis al grilajului vehiculului / Vehicle wheel rims; door frame trim; vehicle grilles; vehicle bumpers; closed vehicle grille cover; open vehicle grille cover / Jantes pour roues de véhicule; enjoliveur d'encadrement de portière; grilles de véhicule; pare-chocs de véhicule; cache- grille de véhicule fermée; cache-grille de véhicule ouverte	28	2022.03.27	31/2017
		2016.09.27, 003396423- 0001, EM; 2016.09.27, 003396423- 0002, EM; 2016.09.27, 003396423- 0003, EM; 2016.09.27, 003396423- 0004, EM; 2016.09.27, 003396423- 0005, EM; 2016.09.27, 003396423- 0006, EM; 2016.09.27, 003396423- 0007, EM; 2016.09.27, 003396423- 0008, EM; 2016.09.27, 003396423- 0009, EM; 2016.09.27, 003396423- 0010, EM; 2016.09.27, 003396423- 0011, EM; 2016.09.27, 003396423- 0012, EM; 2016.09.27,					

		003396423-0013, EM; 2016.09.27, 003396423-0014, EM; 2016.09.27, 003396423-0015, EM; 2016.09.27, 003396423-0016, EM; 2016.09.27, 003396423-0017, EM; 2016.09.27, 003396423-0018, EM; 2016.09.27, 003396423-0019, EM; 2016.09.27, 003396423-0020, EM; 2016.09.27, 003396423-0021, EM; 2016.09.27, 003396423-0022, EM; 2016.09.27, 003396423-0023, EM; 2016.09.27, 003396423-0024, EM; 2016.09.27, 003396423-0025, EM; 2016.09.27, 003396423-0026, EM; 2016.09.27, 003396423-0027, EM; 2016.09.27, 003396423-0028, EM					
14-03	DM/096496	2017.05.18	ISKRATEL, D.O.O., KRANJ, SI	Modeme / Modems / Modems	2	2022.05.18	25/2017
20-02	DM/093847	2016.12.12	TISSOT SA (TISSOT AG) (TISSOT LTD), CH	Vitrină / Display unit / Meuble présentoir	1	2021.12.12	23/2017

1	2	3	4	5	6	7	8
20-02	DM/094093	2016.12.28	ETA SA MANUFACTURE HORLOGERE SUISSE, CH	Panou de afișare cu elemente de depozitare; panou de afișare fără elemente de depozitare; elemente de depozitare pentru panou de afișare / Display unit with storage elements; display unit without storage elements; storage elements for display unit / Meuble présentoir avec éléments de rangement; meuble présentoir sans éléments de rangement; éléments de rangement pour meuble présentoir	4	2021.12.28	25/2017
21-01	DM/096997	2017.03.23 2017.01.06, 29/590,129, US	ANTSY LABS, LLC, US	Jucărie / Toy / Jouet	1	2022.03.23	30/2017
21-01	DM/097116	2017.06.01 2016.12.02, 003496975, EM	FERRARI S.P.A., IT	Mașini mici (jucării) / Toy cars / Petites voitures (jouets)	2	2022.06.01	31/2017
21-01	DM/097200	2017.05.12 2016.11.14, 003462969, EM	FERRARI S.P.A., IT	Mașini (jucării) / Toy cars / Voitures [jouets]	2	2022.05.12	32/2017
23-04	DM/096527	2017.05.12 2016.11.14, 003463090- 0002, EM	PRO-AQUA INTERNATIONAL GMBH, DE	Dispozitiv pentru împrospatarea aerului / Air freshening apparatus / Appareil désodorisant	1	2022.05.12	25/2017
26-06	DM/096865	2017.03.27 2016.09.27, 003396555- 0001, EM; 2016.09.27, 003396555- 0002, EM; 2016.09.27, 003396555- 0003, EM	SEAT, S.A., ES	Faruri de ceață pentru vehicule / Fog lamps for vehicles / Feux antibrouillard pour véhicules	3	2022.03.27	29/2017
26-06	DM/097196	2017.07.27	PSA AUTOMOBILES SA, FR	Faruri frontale pentru autovehicule; lumini din spate pentru autovehicule / Motor vehicle headlamps; motor vehicle taillights / Projecteurs avant de véhicules automobiles; feux arrière de véhicules automobiles	5	2022.07.27	32/2017

ND4L Lista desenelor și modelelor industriale reînnoite în Republica Moldova conform Aranjamentului de la Haga, aranjate în ordinea numerelor de înregistrare internațională

Se publică următoarele date: numărul curent, numărul înregistrării internaționale, titularul, codul țării conform normei ST.3 OMPI, numărul de desene și modele industriale reînnoite (numărul desenului și modelului industrial reînnoit), data expirării reînnoirii, numărul BOPI în care a fost publicată înregistrarea internațională, numărul Buletinului de Desene și Modele Internaționale (IDB) în care a fost publicată reînnoirea

Nr. crt.	(11) Nr. înregistrării	(73) Titular, cod ST.3 OMPI	(28)(20) Nr. de desene și modele industriale reînnoite (numărul desenului și modelului industrial reînnoit)	(17) Data expirării reînnoirii	(44) Nr. BOPI	Nr. IDB
1	2	3	4	5	6	7
1	DM/042849	STEFAN KUPIETZ KG, DE	1	2023.01.14(4R)	7/1998	03/2018
2	DM/062393	TISSOT S.A., CH	1	2022.12.27(3R)	9/2003	52/2017
3	DM/062397	SWATCH AG (SWATCH S.A.) (SWATCH LTD.), CH	1	2022.12.27(3R)	9/2003	52/2017
4	DM/062407	SWATCH AG (SWATCH S.A.) (SWATCH LTD.), CH	1	2022.12.27(3R)	9/2003	52/2017
5	DM/062408	SWATCH AG (SWATCH S.A.) (SWATCH LTD.), CH	3	2022.12.27(3R)	9/2003	52/2017
6	DM/069597	ETA SA MANUFACTURE HORLOGERE SUISSE, CH	2	2023.01.09(2R)	7/2008	02/2018
7	DM/069638	SWATCH AG (SWATCH SA) (SWATCH LTD.), CH	4	2023.01.08(2R)	7/2008	02/2018
8	DM/069640	SWATCH AG (SWATCH SA) (SWATCH LTD), CH	1	2023.01.08(2R)	7/2008	03/2018
9	DM/069641	SWATCH AG (SWATCH SA) (SWATCH LTD.), CH	1	2023.01.08(2R)	7/2008	02/2018
10	DM/079848	SWATCH AG (SWATCH SA) (SWATCH LTD.), CH	1	2023.01.07(1R)	2/2014	02/2018
11	DM/079850	SWATCH AG (SWATCH SA) (SWATCH LTD.), CH	1	2023.01.07(1R)	2/2014	02/2018
12	DM/079878	KÄRCHER FUTURETECH GMBH, DE	2	2023.01.11(1R)	1/2015	02/2018
13	DM/079905	ALFRED KÄRCHER GMBH & CO. KG, DE	2	2023.01.14(1R)	12/2014	03/2018
14	DM/079919	MONTRES JAUQUET DROZ SA (MONTRES JAUQUET DROZ AG) (MONTRES JAUQUET DROZ LTD), CH	13	2023.01.08(1R)	1/2014	02/2018
15	DM/079920	TISSOT SA (TISSOT AG) (TISSOT LTD), CH	1	2023.01.08(1R)	2/2014	02/2018
16	DM/079922	TISSOT SA (TISSOT AG) (TISSOT LTD), CH	3	2023.01.09(1R)	1/2014	02/2018
17	DM/079923	TISSOT SA (TISSOT AG) (TISSOT LTD), CH	2	2023.01.09(1R)	1/2014	02/2018

1	2	3	4	5	6	7
18	DM/079944	THE SWATCH GROUP MANAGEMENT SERVICES AG (THE SWATCH GROUP MANAGEMENT SERVICES SA) (THE SWATCH GROUP MANAGEMENT SERVICES LTD), CH	3(1, 3, 4)	2023.01.11(1R)	1/2014	02/2018
19	DM/079964	SWATCH AG (SWATCH SA)(SWATCH LTD.) , CH	6	2023.01.10(1R)	11/2013	02/2018
20	DM/079965	SWATCH AG (SWATCH SA)(SWATCH LTD.) , CH	3	2023.01.15(1R)	12/2013	03/2018
21	DM/079982	HAMILTON INTERNATIONAL AG (HAMILTON INTERNATIONAL SA) (HAMILTON INTERNATIONAL LTD.), CH	6(1, 2, 6, 8, 10, 11)	2023.01.14(1R)	2/2014	03/2018

VI

Modificări intervenite în statutul juridic al cererilor și titlurilor de protecție a obiectelor de proprietate industrială / Amendments in the legal status of applications and titles of protection of industrial property objects

În prezenta Secțiune sunt publicate modificările intervenite în situația juridică a cererilor și titlurilor de protecție: modificări ale denumirilor solicitanților/titularilor, ale adreselor acestora; date despre cererile retrase, respinse, repuse în termenele omise; titluri de protecție anulate, revalidate; decăderi din drepturi; date privind contractele de cesiune, licență, gaj și franchising; lista eratelor.

In the present Section there are published amendments made in the legal status of applications and titles of protection: amendments of the applicants/rightowners names, addresses thereof; data on withdrawn, rejected, refiled in the omitted terms applications; cancelled, reinstated titles of protection; deprivations of rights; data on assignment, license, pledge and franchising agreements; errata.

Lista modificărilor

Se publică următoarele date: numărul curent, obiectul de proprietate industrială, numărul depozitului, numărul titlului de protecție, numărul BOPI, datele inițiale, datele modificate

Nr. crt.	OPI	Nr. depozit	Nr. titlului de protecție	Nr. BOPI	Date inițiale	Date modificate
1	2	3	4	5	6	7
1	Cerere de înregistrare a mărcii	040927	-	10/2017	(511) 33 - băuturi alcoolice (cu excepția berii); 34 - tutun; articole pentru fumători; chibrituri.	(511) 33 - băuturi alcoolice (cu excepția berii);
2	Marcă	000030	2R 801	4/1994 12/1994 12/2003 2/2004 2/2013	(730) DALIA S.A., MD Str. N. Zelinski nr. 7/1, MD-2032, Chișinău, Republica Moldova	(730) RBT-CAPITAL S.R.L., MD Str. N. Zelinski nr. 7, MD-2015, Chișinău, Republica Moldova
3	Marcă	000379	2R 1163	10/1994 3/1995 5/2004 4/2014	(730) 510 Lake Cook Road, Deerfield, Illinois 60015-4964, Statele Unite ale Americii	(730) 222 W. Merchandise Mart Plaza, Suite 1600, Chicago, Illinois 60654, Statele Unite ale Americii
4	Marcă	006825	2R 5964	5/1998 11/1998 9/2007 11/2007 6/2017	(730) UTILAJCOM S.A., MD	(730) UTILAJCOM S.R.L., MD
5	Mărci	007434 007433	R 6383 R 6884	11/1998 5/1999 2/2001 3/2008 7/1999 1/2000 2/2001 3/2008	(730) Four Times Square, New York, New York 10036, Statele Unite ale Americii	(730) One World Trade Center, New York, NY 10007, Statele Unite ale Americii
6	Mărci	007548 007587	R 6440 R 6442	12/1998 6/1999 4/2004 3/2008 3/2012	(730) Five Giralda Farms, Madison, NJ 07940, Statele Unite ale Americii	(730) 235 East 42nd Street, New York, NY 10017, Statele Unite ale Americii
7	Marcă	007323	R 8843	10/1998 8/2002 1/2003 8/2007 12/2017	(730) EURO-ALCO S.R.L., MD	(730) EURO-ALCO S.R.L., întreprindere mixtă, MD
8	Marcă	010615	R 8997	5/2002 10/2002 7/2011 9/2017	(730) GRANÍSSIMO CONSULTORIA EMPRESARIAL LTDA, BR Av. Fernando Cerqueira Cesar Coimbra, 100, Sala 01, Barueri, São Paulo, Brazilia	(730) Jacobs Douwe Egberts BR Comercialização de Cafés Ltda., BR Av. Dr. Marcos Penteado de Ulhoa Rodrigues 939, 2nd Floor, Tamboré, Barueri, 06460 040, São Paulo, Brazilia
9	Marcă	014736	R 12357	1/2005 6/2005 4/2014 7/2014	(730) 510 Lake Cook Road, Deerfield, Illinois 60015-4964, Statele Unite ale Americii	(730) 222 W. Merchandise Mart Plaza, Suite 1600, Chicago, Illinois 60654, Statele Unite ale Americii

1	2	3	4	5	6	7
10	Marcă	015026	R 12595	3/2005 8/2005 9/2014	(730) Freescale Semiconductor, Inc., US	(730) NXP USA, Inc., US
11	Marcă	021206	16772	3/2008 8/2008	(730) AV BROKER S.R.L., MD	(730) AV BROKER DE ASIGURARE REASIGURARE S.R.L., societate comercială, MD
12	Marcă	021206	16772	3/2008 8/2008	(730) Bd. Renașterii nr. 22/1, of. 12, 13, MD-2005, Chișinău, Republica Moldova	(730) Str. Mitropolit Dosoftei nr. 126, MD-2004, Chișinău, Republica Moldova
13	Mărci	021924 023272	17272 19488	7/2008 12/2008 11/2017 11/2008 3/2010 11/2017	(730) TYMBARK-MWS Sp. z o. o. S.K.A., PL	(730) TYMBARK-MWS Sp. z o. o. Sp. k., PL
14	Mărci	022705 022706	17805 17806	10/2008 3/2009	(730) Str. Mihail Kogălniceanu nr. 31, ap. 7, MD-2009, Chișinău, Republica Moldova	(730) Str. Durlești nr. 31, Dumbrava, MD-2071, Chișinău, Republica Moldova
15	Mărci	022949 022948	18533 19214	11/2008 9/2009 11/2008 1/2010	(730) Str. Mitropolit G. Bănulescu- Bodoni nr. 7, MD-2005, Chișinău, Republica Moldova	(730) Str. Vasile Alecsandri nr. 63/1, MD-2009, Chișinău, Republica Moldova
16	Marcă	022725	19169	10/2008 12/2009	(730) Bd. Dacia nr. 30, bloc 1, ap. 167, MD-2060, Chișinău, Republica Moldova	(730) Str. Aron Pumnul nr. 122, MD-2043, Chișinău, Republica Moldova
17	Marcă	022714	19173	10/2008 1/2010	(730) Str. Mitropolit G. Bănulescu- Bodoni nr. 25, of. 42, MD-2012, Chișinău, Republica Moldova	(730) Str. Vasile Alecsandri nr. 89/1, et. 3, MD-2012, Chișinău, Republica Moldova
18	Marcă	022872	19656	11/2008 5/2010	(730) STM ACORD S.R.L., întreprindere mixtă, MD Str. Alexandru cel Bun nr. 99, ap. (of.) 2, MD-2012, Chișinău, Republica Moldova	(730) STM ACORD S.R.L., MD Str. Alexandru cel Bun nr. 99, bir.(of.) 2, MD-2005, Chișinău, Republica Moldova
19	Marcă	022108	21864	9/2008 9/2010 11/2011	(730) Ministerul Economiei al Republicii Moldova, MD	(730) Ministerul Economiei și Infrastructurii al Republicii Moldova, MD
20	Marcă	028633	23664	5/2011 3/2013	(730) Str. Eugen Coca nr. 19, ap. 42, bloc II, MD-2008, Chișinău, Republica Moldova	(730) Str. Trandafirilor nr. 15/4, MD-2038, Chișinău, Republica Moldova
21	Mărci	031706 035096	24103 25638	7/2013 8/2014	(730) Medica AD, BG 82 Knyaz Alexander Dondukov blvd., Sofia, Bulgaria	(730) AKTIONERNO DROUJESTVO "SOPHARMA", BG Oulitsa "Iliensko chaussee" 16, BG-1220, Sofia, Bulgaria

1	2	3	4	5	6	7
22	Marcă	032676	24971	4/2013 2/2014	(730) Str. Petru Zadniru nr. 9, ap. (of.) 40, MD-2075, Chişinău, Republica Moldova	(730) Str. Nicolae Milescu - Spătarul, 2, ap. (of.) 189, MD-2044, Chişinău, Republica Moldova
23	Desen / model industrial	0150	127	5/1998 3/1999 3/2008 3/2013	(73) WINE INTERNATIONAL PROJECT S.R.L., ÎNTRERINDERE CU CAPI- TAL STRĂIN, MD	(73) WINE INTERNATIONAL PROJECT S.R.L., MD

Lista contractelor de cesiune

Se publică următoarele date: numărul curent, obiectul de proprietate industrială, numărul și data depozitului, date referitoare la prioritate, numărul titlului de protecție, numărul BOPI, date despre cedent, date despre cesionar, numărul și data înregistrării contractului

Nr. crt.	OPI	Nr. și data depozitului	Nr. titlului de protecție	Nr. BOPI	Date despre cedent	Date despre cesionar	Nr. și data înregistrării contractului
1	2	3	4	5	6	7	8
1	Mărci	026832 2010.03.09 033911 2010.03.09	24758 25640	11/2010 9/2014 1/2015 6/2016 9/2014 1/2015 6/2016	(730) CEROLINA SERVICES LTD, CY Arch. Makariou III, 155 PROTEAS HOUSE, 5th floor, 3026 Limassol, Cipru	(730) DANVISTANO TRADING LTD, BZ Corner Hutson & Eyre Street, Blake Building, Suite 302, Belize City, Belize	2882 2018.01.10
2	Marcă	032024 2012.10.30	24685	3/2013 12/2013 10/2015 9/2016	(730) NICOLAESCU Vasile, MD Str. Ion Creangă nr. 41, MD-3721, Lozova, Strășeni, Republica Moldova	(730) NICOLAESCU Victor, MD Bd. Renașterii nr. 17, ap. 18, MD-2024, Chişinău, Republica Moldova	2898 2018.01.12
3	Marcă	033253 2013.06.11	26395	1/2014 1/2015	(730) HUHTAMAKI FINANCE B.V., NL Jupiterstraat 102, 2132 HE, HOOFDDORP, Olanda	(730) Huhtamäki Oyj, FI Revontulenkuja 1, FI-02100 ESPOO, Finlanda	2899 2018.01.15
4	Marcă	010781 2001.12.05	R 9170	8/2002 1/2003 9/2011 5/2013	(730) Pringles S. à.r.l., LU 560A Rue De Neudorf, L-2220, Luxembourg	(730) KELLOGG EUROPE TRADING LIMITED, IE Suite 3, One Earlsfort Centre, Lower Hatch Street, Dublin 2, Irlanda	2900 2018.01.15
5	Cereri de înregistrare a mărcilor	040072 2017.01.27 040111 2017.01.30	-	2/2017	(730) OLEH BORDIYAN, MD Str. Pasajul Plopilor nr. 3, MD-3100, Bălți, Republica Moldova MYKHAYLO BORDYYAN, MD Str. Pasajul Plopilor nr. 3, MD-3100, Bălți, Republica Moldova	(730) CHORNYI Andriy, UA Str. Suhomlinskogo 10 G, LVIV - VINNIKI, Ucraina	2901 2018.01.15

1	2	3	4	5	6	7	8
6	Marcă	032676 2013.02.22	24971	4/2013 2/2014	(730) LEGAL-73 S.R.L., MD Str. Nicolae Milescu - Spătarul, 2, ap. (of.) 189, MD-2044, Chișinău, Republica Moldova	(730) IMBIERIANI S.R.L., MD Șos. Hîncești nr. 61, MD-2028, Chișinău, Re- publica Moldova	2902 2018.01.23
7	Mărci	033480 2013.07.12 039367 2016.08.08 035348 2014.06.27	25679 29652 27070	11/2013 8/2014 11/2016 7/2017 9/2014 7/2015	(730) SCURTU Iana, MD Str. Ștefan Neaga nr. 50, bloc 2, MD-2008, Chișinău, Republica Moldova	(730) SCURTU Valentin, MD MD-5810, Budăi, Telenești, Republica Moldova	2903 2018.01.16
8	Marcă	025051 2009.02.27	19540	5/2009 3/2010	(730) UNIVERSALBANK S.A., bancă comercială, în proces de lichidare, MD Bd. Ștefan cel Mare și Sfînt nr. 180, MD-2004, Chișinău, Republica Moldova	(730) JENICICOVSCAIA Galina, MD Str. Kiev nr. 10, bl. 2, ap. 14, MD-2068, Chișinău, Republica Moldova	2904 2018.01.16
9	Marcă	023314 2008.04.17	20430	11/2008 12/2010 7/2015	(730) VOLTA S.R.L., MD Str. Pădurii nr. 19, MD-2002, Chișinău, Republica Moldova	(730) CREȚU Ghenadie, MD Str. Praga nr. 65, MD-2060, Chișinău, Re- publica Moldova	2905 2018.01.17
10	Mărci	021924 2007.09.14 023272 2008.04.09 023419 2008.04.29	17272 19488 19489	7/2008 12/2008 11/2017 1/2018 11/2008 3/2010 11/2017 1/2018 12/2008 10/2009 3/2010 1/2014 11/2017	(730) TYMBARK-MWS Sp. z o. o. Sp. k., PL Tymbark 156, 34-650 Tymbark, Polonia	(730) Grupa Maspex Sp. z o. o. Sp. k., PL ul. Legionów 37, 34-100 Wadowice, Polonia	2906 2018.01.17
11	Marcă	021961 2007.09.10	17395	8/2008 1/2009	(730) TUREAC Alexandru, MD Str. Bulgară nr. 128, ap. 58, MD-3100, Bălți, Republica Moldova	(730) CHETRARI Anatolie, MD Bd. Larisa nr. 10, ap. 9, MD-3100, Bălți, Republica Moldova	2907 2018.01.19
12	Marcă	021366 2007.06.25	R 17964	6/2008 11/2008 9/2015 8/2017	(730) AZALEOS S.R.L., MD MD-7731, Văratice, Ialoveni, Republica Moldova	(730) General Building S.R.L., MD Str. A. S. Rădăuțanu nr. 3, ap. 10, MD-2045, Chișinău, Republica Moldova	2908 2018.01.19
13	Cerere de înregistrare a mărcii	041259 2017.09.25	-	10/2017	(730) ROȘCA Diana, MD Str. Columna nr. 42, ap. 6, MD-2001, Chișinău, Republica Moldova	(730) BARLIK Kasim, TR Str. Aksaray Fatih nr. 16-18 D:7, Istanbul, Turcia	2910 2018.01.22

1	2	3	4	5	6	7	8
14	Desen/ model industrial	f 2012 0005 2012.01.31	R 1410	4/2012 12/2012 9/2013 2/2017	SALCIOARA - VASCAN S.R.L., MD Str. Tighina nr. 49, bloc 2 , MD-2001, Chişinău, Republica Moldova	VASCAN Grigore, MD Str. Alba Iulia 2, ap. 45, MD-2064, Chişinău, Republica Moldova	2911 2018.01.22
15	Brevet de invenție de scurtă durată	s 2017 0054 2017.04.26	1165	7/2017	TURUTA Andrei, MD str. Calea Ieşilor nr. 55, ap. 19, MD-2069, Chişinău, Republica Moldova	TURUTA Andrei, MD str. Calea Ieşilor nr. 55, ap. 19, MD-2069, Chişinău, Republica Moldova TUSI Victor, MD str. Trandafirilor nr. 3, Ulmu, MD-6829, r-l Ialoveni, Republica Moldova VÎRLAN Vadim, MD str. Alba Iulia nr. 113, ap. 384, MD- 2071, Chişinău, Republica Moldova FEDCO Igor, MD str. Plaiului nr. 7, ap. 29, MD-2019, Chişinău, Republica Moldova	2912 2018.01.23
16	Mărci	037890 2015.11.17 037891 2015.11.17	29831 29832	1/2016 9/2017	(730) Gulf International Lubricants, Ltd., BM Canon's Court, 22 Victoria Street, Hamilton HM 12, Bermude	(730) GULF OIL MARKETING GMBH., AT Biondegasse 4 A-2500 Baden, Austria	2913 2018.01.24
17	Desen / model industrial	f 2013 0073 2013.0621.	1556	7/2014 9/2015	GURDIS Andrian, MD Str. Vitalie Tulnic nr. 15, MD-2029, Chişinău, Republica Moldova	RACOVIȚĂ Sergiu, MD Bd. Dacia nr. 44, ap. 74, MD-2062, Chişinău, Republica Moldova	2914 2018.01.25
18	Marcă	007374 1997.12.11	R 6266	11/1998 4/1999 5/2008 6/2008	(730) OENO CONSULTING S.R.L., întreprindere tehnico-ştiinţifică, MD Str. Ion Creangă nr. 25, MD-2064, Chişinău, Republica Moldova	(730) Wine International Project S.R.L., MD Str. Mihai Eminescu nr. 5, MD-2009, Chişinău, Republica Moldova	2916 2018.01.29

Lista contractelor de cesiune parțială

Se publică următoarele date: numărul curent, obiectul de proprietate industrială, date despre certificatul de înregistrare, date despre certificatul rezultat în urma cesiunii parțiale, date despre cedent, date despre cesionar, clasele necesionate, clasele cesionate, numărul și data înregistrării contractului

Nr. crt.	OPI	Date despre certificate	Date despre cedent	Date despre cesionar	Clasele necesionate	Clasele cesionate	Nr. și data înregistrării contractului
1	Marcă	<p><i>Date despre certificatul de înregistrare:</i></p> <p>(111) 29385 (210) 038482 (220) 29.02.2016 BOPI 6/2016 5/2017</p> <p><i>Date despre certificatul rezultat în urma cesiunii parțiale:</i></p> <p>(111) 29385 A (210) 038482 (220) 29.02.2016</p>	<p>(730) CUZNETOV Iurie, MD</p> <p>Str. A. Șciusev nr. 17, ap. 6, MD-2001, Chișinău, Republica Moldova</p>	<p>(730) BALABAN INTRAVEST S.R.L., societate comercială, MD MD-5024, Gura Căinarului, Florești, Republica Moldova</p>	<p>(511) 30;33.</p>	<p>(511) 32</p>	<p>2915 2018.01.29</p>

Radieri din Registrul național al contractelor de gaj

Prin decizia AGEPI nr. 3154 din 22.01.2018 se radiază informația privind contractul de gaj nr. 38/8130/26.02.2015 din 26.02.2015, înregistrat la AGEPI cu nr. 27 la data de 15.12.2015, referitor la mărcile R 16443, 19230, 24691, 24692, încheiat între debitorul gajist DEUTEK S.A., societate comercială, RO și creditorul gajist BRD-GROUPE SOCIÉTÉ GENERALE S.A., în temeiul avizului de radiere din 10.10.2017.

FC9A Lista cererilor de brevet de invenție respinse

Se publică următoarele date: numărul curent, codul țării conform ST.3 OMPI, numărul depozitului, data depozitului, numărul BOPI în care a fost publicată cererea de brevet de invenție, articolul din Legea nr.50-XVI/2008 în baza căruia a fost respinsă cererea

Nr. crt.	Cod ST.3 OMPI	(21) Nr. depozit	(22) Data depozit	(41) Nr. BOPI	Art.
1	MD	a 2017 0080	2017.09.22	-	art. 32
2	MD	a 2017 0072	2017.07.20	-	art. 32

FA9Y Lista cererilor de brevet de invenție de scurtă durată retrase

Se publică următoarele date: numărul curent, codul țării conform normei ST.3 OMPI, numărul depozitului, data depozitului, numărul BOPI în care a fost publicată cererea de brevet de invenție, articolul din Legea nr.50-XVI/2008 în baza căruia a fost retrasă cererea

Nr. crt.	Cod ST.3 OMPI	(21) Nr. depozit	(22) Data depozit	(41) Nr. BOPI	Art.
1	MD	s 2016 0147	2016.12.14	-	art. 51(6)

FC9Y Lista cererilor de brevet de invenție de scurtă durată respinse

Se publică următoarele date: numărul curent, codul țării conform ST. 3 OMPI, numărul depozitului, data depozitului, numărul BOPI în care a fost publicată cererea de brevet de invenție, articolul din Legea nr.50-XVI/2008 privind brevetele de invenție în baza căruia a fost respinsă cererea

Nr. crt.	Cod ST. 3 OMPI	(21) Nr. depozit	(22) Data depozit	(41) Nr. BOPI	Art.
1	MD	s 2016 0126	2016.11.14	-	art. 11
2	MD	s 2017 0055	2017.04.26	-	art. 12(2)

MM4A Lista brevetelor de invenție a căror valabilitate a încetat înainte de termen prin neachitarea taxei de menținere în vigoare a brevetului, conform art. 68 din Legea nr. 50-XVI/2008 (cu dreptul de restabilire)

Se publică următoarele date: numărul curent, titularul și codul țării conform normei ST.3 OMPI, numărul brevetului, numărul depozitului, data depozitului, data încetării valabilității

Nr. crt.	(73) Titular, cod ST.3 OMPI	(11) Nr. brevet	(21) Nr. depozit	(22) Data depozit	Data încetării valabilității
1	2	3	4	5	6
1	AGARCOV Alexandr, MD; AGARCOVA Natalia, MD	3283	a 2005 0211	2005.07.25	2017.07.25
2	UNIVERSITATEA DE STAT DE MEDICINĂ ȘI FARMACIE "NICOLAE TESTEMIȚANU" DIN REPUBLICA MOLDOVA, MD	3475	a 2007 0208	2007.07.20	2017.07.20
3	INSTITUTUL DE MICROBIOLOGIE ȘI BIOTEHNOLOGIE AL ACADEMIEI DE ȘTIINȚE A MOLDOVEI, MD	4200	a 2012 0058	2012.07.05	2017.07.05
4	UNIVERSITATEA DE STAT DIN MOLDOVA, MD	4215	a 2012 0059	2012.07.09	2017.07.09

1	2	3	4	5	6
5	UNIVERSITATEA DE STAT DIN MOLDOVA, MD	4241	a 2012 0106	2012.06.11	2017.06.11
6	UNIVERSITATEA DE STAT DIN MOLDOVA, MD	4244	a 2012 0052	2012.06.11	2017.06.11
7	INSTITUȚIA PUBLICĂ INSTITUTUL ȘTIINȚIFICO-PRACTIC DE HORTICULTURĂ ȘI TEHNOLOGII ALIMENTARE, MD	4272	a 2012 0055	2012.06.20	2017.06.20
8	PETROV Oleg, MD	4432	a 2015 0068	2015.07.23	2017.07.23

**MM4A Lista brevetelor de invenție
a căror valabilitate a încetat înainte de termen
prin neachitarea taxei de menținere în vigoare
a brevetului, conform art. 68 din Legea nr. 50-XVI/2008,
pentru care termenul de restabilire a expirat**

Se publică următoarele date: numărul curent, titularul și codul țării conform normei ST.3 OMPI,
numărul brevetului, numărul depozitului, data depozitului, data încetării valabilității

Nr. crt.	(73) Titular, cod ST.3 OMPI	(11) Nr. brevet	(21) Nr. depozit	(22) Data depozit	Data încetării valabilității
1	INSTITUTUL DE CHIMIE AL ACADEMIEI DE ȘTIINȚE A MOLDOVEI, MD	3252	a 2006 0208	2006.08.08	2016.08.08
2	DURNEA Aliona, MD; CARAUȘ Alexandru, MD; JUCOVSCI Constantin, MD	4412	a 2014 0092	2014.08.29	2016.08.29

**MM4A Decăderi din drepturile ce decurg din brevetul
de invenție prin neachitarea taxelor stabilite,
conform articolului 60(5) din Legea nr. 50/2008**

Se publică următoarele date: numărul curent, codul țării conform normei ST.3 OMPI,
numărul brevetului, codul tipului de document, indicii de clasificare conform CIB, numărul
depozitului, data depozitului, numărul BOPI în care a fost publicată hotărârea de acordare
a brevetului, data decăderii din drepturi

Nr. crt.	Cod ST.3 OMPI	(11) Nr. brevet	(13) Codul tipului de document	(51) Indicii de clasificare	(21) Nr. depozit	(22) Data depozit	(45) Nr. BOPI	Data decăderii din drepturi
1	BZ	4450	B1	A61B 5/06 (2006.01) A61B 17/68 (2006.01) B81B 7/04 (2006.01)	a 2014 0041	2014.04.16	12/2016	2014.04.16
2	MD	4446	B1	F03B 13/18 (2006.01) F03B 13/20 (2006.01)	a 2016 0013	2016.02.10	11/2016	2016.02.10

**MM9Y Lista brevetelor de invenție de scurtă durată
a căror valabilitate a încetat înainte de termen
prin neachitarea taxei de menținere în vigoare
a brevetului, conform art. 68 din Legea nr. 50-XVI/2008
(cu dreptul de restabilire)**

Se publică următoarele date: numărul curent, titularul și codul țării conform normei ST.3 OMPI,
numărul brevetului, numărul depozitului, data depozitului, data încetării valabilității

Nr. crt.	(73) Titular, cod ST.3 OMPI	(11) Nr. brevet	(21) Nr. depozit	(22) Data depozit	Data încetării valabilității
1	INSTITUTUL DE TEHNICĂ AGRICOLĂ "MECAGRO", MD	553	s 2012 0089	2012.06.15	2017.06.15
2	EREMIA Nicolae, MD	567	s 2012 0090	2012.06.15	2017.06.15
3	UNIVERSITATEA TEHNICĂ A MOLDOVEI, MD	583	s 2012 0084	2012.06.11	2017.06.11
4	UNIVERSITATEA TEHNICĂ A MOLDOVEI, MD	584	s 2012 0083	2012.06.11	2017.06.11
5	UNIVERSITATEA DE STAT DIN MOLDOVA, MD	723	s 2013 0184	2012.06.11	2017.06.11
6	ANDRONIC Mihail, MD; CIOBANU Sergiu, MD; ANDRONIC Vlad, MD; ANDRONIC Victor, MD	851	s 2014 0094	2014.06.23	2017.06.23
7	GRATI Serghei, MD; COTEA Viorel, MD	879	s 2014 0088	2014.06.12	2017.06.12
8	GAȚCAN Ștefan, MD	897	s 2014 0095	2014.06.24	2017.06.24
9	PRIDA Ivan, MD	982	s 2015 0078	2015.06.12	2017.06.12

**MM9Y Lista brevetelor de invenție de scurtă durată
a căror valabilitate a încetat înainte de termen
prin neachitarea taxei de menținere în vigoare
a brevetului, conform art. 68 din Legea nr. 50-XVI/2008,
pentru care termenul de restabilire a expirat**

Se publică următoarele date: numărul curent, titularul și codul țării conform normei ST.3 OMPI,
numărul brevetului, numărul depozitului, data depozitului, data încetării valabilității

Nr. crt.	(73) Titular, cod ST.3 OMPI	(11) Nr. brevet	(21) Nr. depozit	(22) Data depozit	Data încetării valabilității
1	CHIȘCA Adrian, MD	726	s 2013 0132	2013.07.23	2016.07.23

MK4A Lista brevetelor de invenție a căror durată de valabilitate a expirat

Se publică următoarele date: numărul curent, titularul și codul țării conform normei ST.3 OMPI, numărul brevetului, numărul depozitului, data depozitului, data expirării duratei de valabilitate

Nr.	(73) Titular, cod ST.3 OMPI	(11) Nr. brevet	(21) Nr. depozit	(22) Data depozit	Data expirării duratei de valabilitate
1	ÎNTRERINDERE DE CERCETARE ȘI PRODUCȚIE "MDR GRUP" S.R.L., MD	379	s 2010 0174	2010.10.19	2016.10.19

Lista cererilor de înregistrare a mărcilor retrase

Se publică următoarele date: numărul curent, numărul de depozit, data de depozit, data retragerii cererii, motivele de retragere în conformitate cu Legea nr. 38-XVI/2008, numărul BOPI în care a fost publicată cererea de înregistrare a mărcii

Nr. crt.	(210) Nr. de depozit	(220) Data de depozit	Data retragerii	Motivele de retragere	(441) Nr. BOPI
1	036594	2015.02.19	2018.01.24	Art. 44 (4) a	4/2015
2	037303	2015.07.10	2018.01.16	Art. 44 (4) a	10/2015
3	038129	2015.12.17	2018.01.16	Art. 44 (4) a	2/2016
4	038770	2016.04.15	2018.01.24	Art. 44 (4) a	7/2016
5	038830	2016.04.25	2018.01.24	Art. 44 (4) a	7/2016
6	039036	2016.06.15	2018.01.24	Art. 44 (4) a	7/2016
7	039478	2016.09.16	2018.01.24	Art. 44 (4) a	10/2016
8	039489	2016.09.16	2018.01.24	Art. 44 (4) a	10/2016

Renunțări la mărci

În baza declarației de renunțare nr. 5399 din 07.11.2017, depuse de către titularul MEJERIFORENINGEN DANISH DAIRY BOARD, DK Sønderhøj 1, DK-8260 Viby J, Danemarca și prin decizia AGEPI nr. 72 din 03.01.2018, a fost acceptată renunțarea la marca nr. 2R 3719.

Lista cererilor de înregistrare a mărcilor respinse

Se publică următoarele date: numărul curent, numărul de depozit, data de depozit, denumirea mărcii, solicitantul și codul țării conform normei ST.3 OMPI, data expedierii deciziei de respingere, numărul BOPI în care a fost publicată cererea de înregistrare a mărcii

Nr. crt.	(210) Nr. de depozit	(220) Data de depozit	(540) Denumirea mărcii	(730) Solicitant, cod ST.3 OMPI	Data expedierii deciziei de respingere	(441) Nr. BOPI
1	037151	2015.06.05	MASTER CLIMATE SOLUTIONS	TERMICAN Maxim, MD	2018.01.04	9/2015
2	037156	2015.06.05	MASTER CLIMATE SOLUTIONS	TERMICAN Maxim, MD	2018.01.04	9/2015
3	037895	2015.11.16	LA ION	GHEORGHITĂ Ion, MD	2018.01.04	1/2016
4	038683	2016.04.01	TRIDIMENSIONALA	BOIAR GRUP S.R.L., MD	2018.01.04	5/2016
5	039537	2016.09.27	KINGSTON	CEPOI Victor, MD	2018.01.19	12/2016
6	039989	2017.01.13	TRIDIMENSIONALA	EURO-ALCO S.R.L., întreprindere mixtă, MD	2018.01.05	2/2017
7	039994	2017.01.16	5 ITV MOLDOVA	POLEACOV Denis, MD	2018.01.26	4/2017
8	040157	2017.02.06	TRADIȚII MOLDOVÎ	MOLDAVSCHII STANDART S.R.L., întreprindere cu capital străin, fabrică de vinuri și divinuri, MD	2018.01.26	3/2017
9	040207	2017.02.21	NEMAN HEMAH	EPIDAVR S.R.L., firmă, MD	2018.01.26	3/2017
10	040208	2017.02.21	GUSI HRUSTALINÎI STECOLINÎI ZAVOD ®	EPIDAVR S.R.L., firmă, MD	2018.01.19	3/2017
11	040281	2017.03.03	MAXIMUS	EPIDAVR S.R.L., firmă, MD	2018.01.26	4/2017
12	040294	2017.03.06	MOS ION	DOROFTEI Veaceslav, MD	2018.01.26	4/2017
13	040304	2017.03.16	VERSAILLES	MOLDAVSCHII STANDART S.R.L., întreprindere cu capital străin, fabrică de vinuri și divinuri, MD	2018.01.26	4/2017

Lista certificatelor de înregistrare a mărcilor al căror termen de valabilitate a expirat (inclusiv termenul de grație) conform art. 16 (5) din Legea nr. 38-XVI/2008

Se publică următoarele date: numărul curent, numărul de ordine al înregistrării, numărul de depozit, denumirea mărcii, data expirării valabilității, titularul și adresa, codul țării conform normei ST.3 OMPI

Nr. crt.	(111)(116) Nr. înregistrării	(210) Nr. de depozit	(540) Denumirea mărcii	(181/186) Data expirării valabilității	(730) Titular și adresa, cod ST.3 OMPI
1	2	3	4	5	6
1	R 5841	006763	Marcă figurativă	2017.07.02	CUPCINI-CRISTAL, societatea pe acțiuni pentru producerea zahărului, MD Str. Renașterii nr. 3, MD-4626, Cupcini, Edineț, Republica Moldova

1	2	3	4	5	6
2	R 5924	006794	REDSTAR	2017.07.09	GÜLOM TEKSTİL VE KUYUMCULUK SANAYİ TİCARET LİMİTED ŞİRKETİ trading also as GULOM TEXTILE AND JEWELRY INDUSTRY COMMERCE LİMİTED COMPANY, TR MİTHATPASA CADDESİ, BÜYÜK HAYDAR EFENDİ SOKAK NO: 8, BEYAZIT-İSTANBUL, TÜRCİA
3	R 5959A	006776	TRANDAFIRUL MOLDOVEI	2017.07.07	Ministerul Agriculturii și Industriei Alimentare al Republicii Moldova, MD Bd. Ștefan cel Mare și Sfânt nr. 162, MD-2004, Chișinău, Republica Moldova
4	R 6015	007013	Siderca	2017.07.28	SIDERCA SOCIEDAD ANONIMA INDUSTRIAL Y COMERCIAL, AR AVDA. LEANDRO N. ALEM 1067, PISO 27, BUENOS AIRES, ARGENTINA
5	R 6038	007020	AIROMIR	2017.07.22	RIKER LABORATORIES, INC., US 3M Center, 2501 Hudson Road, St. Paul, Minnesota, Statele Unite ale Americii
6	R 6186	006944	Rel-Ease	2017.07.31	GlaxoSmithKline LLC, US Corporation Service Company, 2711 Centerville Road, Suite 400, Wilmington, County of New Castle, Delaware 19808, Statele Unite ale Americii
7	R 6268	006895	Ad-hoc	2017.07.25	AD-HOC S.R.L., firmă de producție și comerț, MD Str. 31 August nr. 41, MD-3100, Bălți, Republica Moldova
8	R 7580	006901	CRALL	2017.07.31	CEMA S.A., societate mixtă moldo-ceho-americană, MD Str. Costiujeni nr. 14, MD-2019, Chișinău, Republica Moldova
9	R 7772	006799	Marcă figurativă	2017.07.14	TATIANA-IMPEX S.R.L., MD Str. Petricani nr. 84, MD-2059, Chișinău, Republica Moldova
10	15741	021505	Marcă tridimensională	2017.07.10	BASARAB Igor, MD Str. Ștefan cel Mare nr. 33, ap. 105, MD-4801, Criuleni, Republica Moldova
11	15742	021506	Marcă tridimensională	2017.07.10	BASARAB Igor, MD Str. Ștefan cel Mare nr. 33, ap. 105, MD-4801, Criuleni, Republica Moldova
12	15743	021507	Marcă tridimensională	2017.07.10	BASARAB Igor, MD Str. Ștefan cel Mare nr. 33, ap. 105, MD-4801, Criuleni, Republica Moldova
13	15843	021377	TILBERT	2017.07.11	DOMENTI Vladimir, MD Str. Mihail Sadoveanu nr. 8/2, ap. 66, MD-2044, Chișinău, Republica Moldova
14	15877	021192	GR Grosser Ritter VIN AVENUE	2017.07.09	VOX-DESIGN S.R.L., MD Str. Mitropolit Varlaam nr. 80, MD-2012, Chișinău, Republica Moldova
15	16208	021556	ЛСЗ	2017.07.17	HIDROCHIM S.R.L., MD Str. Cojocarilor nr. 18, ap. 4, MD-2001, Chișinău, Republica Moldova
16	16234	021504	Тос	2017.07.19	TRANSOPTIMA-COMERȚ S.R.L., societate comercială, MD Str. Nicolai Dimo nr. 13, bloc 1, ap. 34, MD-2068, Chișinău, Republica Moldova
17	16380	021588	Flotter Hofnarr VIN AVENUE	2017.07.31	VOX-DESIGN S.R.L., MD Str. Mitropolit Varlaam nr. 80, MD-2012, Chișinău, Republica Moldova
18	16422	021469	ГРЕКЭЛИТА GREKELITA	2017.07.05	DANDAR S.R.L., întreprindere mixtă, MD Str. Bacioii Noi nr. 14, MD-2029, Chișinău, Republica Moldova

1	2	3	4	5	6
19	16498	021557	CS crimsoda	2017.07.17	HIDROCHIM S.R.L., MD Str. Cojocarilor nr. 18, ap. 4, MD-2001, Chişinău, Republica Moldova
20	16795	021374	КАПИТАН ВКУСОВ	2017.07.10	VIOCRIS-IMPEX S.R.L., societate comercială, MD Bd. Mircea cel Bătrîn nr. 9, ap. 76, MD-2044, Chişinău, Republica Moldova
21	16910	021378	F UNGHENI	2017.07.04	FEODORA S.R.L., MD Str. Decebal nr. 17, MD-3600, Ungheni, Republica Moldova
22	16969	021503	Jet	2017.07.10	CAHULPAN S.A., MD Str. Păcii nr. 20, MD-3900, Cahul, Republica Moldova
23	16970	021511	URMEAZĂ-ŢI VISUL. DESCOPERĂ	2017.07.16	EFES VITANTA MOLDOVA BREWERY S.A., întreprindere mixtă, MD Str. Uzinelor nr. 167, MD-2023, Chişinău, Republica Moldova
24	17009	021477	Marcă figurativă	2017.07.02	CUŞNIR Vadim, MD Bd. Dacia nr. 12, ap. 28, MD-2038, Chişinău, Republica Moldova
25	17011	021490	CHESTERFIELD CLASSIC RED	2017.07.05	PHILIP MORRIS PRODUCTS S.A., CH Quai Jeanrenaud 3, CH-2000 NEUCHÂTEL, Elveţia
26	17012	021491	CHESTERFIELD CLASSIC BRONZE	2017.07.05	PHILIP MORRIS PRODUCTS S.A., CH Quai Jeanrenaud 3, CH-2000 NEUCHÂTEL, Elveţia
27	17013	021492	CHESTERFIELD CLASSIC BLUE	2017.07.05	PHILIP MORRIS PRODUCTS S.A., CH Quai Jeanrenaud 3, CH-2000 NEUCHÂTEL, Elveţia
28	17014	021494	i	2017.07.06	CIOBANU Serghei, MD Bd. Moscova nr. 17, bloc 1, ap. 101, MD-2068, Chişinău, Republica Moldova
29	17015	021496	ОТВЕТ БЕЗ ВОПРОСОВ	2017.07.06	CIOBANU Serghei, MD Bd. Moscova nr. 17, bloc 1, ap. 101, MD-2068, Chişinău, Republica Moldova
30	17016	021497	Main inside	2017.07.06	GSH Trademarks Limited, CY Afroditis, 25, 2 nd floor, office 204, Nicosia, Cipru
31	17017	021518	dream! 399 lei + 200 lei gratuit ALOCARD	2017.07.23	Moldcell S.A., întreprindere mixtă, MD Str. Belgrad nr. 3, MD-2060, Chişinău, Republica Moldova
32	17018	021520	dance! 19 lei ALOCARD	2017.07.23	Moldcell S.A., întreprindere mixtă, MD Str. Belgrad nr. 3, MD-2060, Chişinău, Republica Moldova
33	17020	021529	Слава	2017.07.17	U.S. Direct Import S.R.L., întreprindere mixtă, MD Bd. Moscova nr. 14, bloc 1, MD-2068, Chişinău, Republica Moldova
34	17021	021532	Gallery Club	2017.07.17	ELENIC-LUX S.R.L., MD Str. Mihai Eminescu nr. 64, MD-2012, Chişinău, Republica Moldova
35	17022	021535	H2	2017.07.10	GENERAL MOTORS LLC, a limited liability company organized and existing under the laws of the State of Delaware, US 300 Renaissance Center, City of Detroit, State of Michigan 48265-3000, Statele Unite ale Americii
36	17025	021544	StarLink	2017.07.12	DIACONU Sergiu, MD Str. Independenței nr. 7, bloc 2, ap. 18, MD-2060, Chişinău, Republica Moldova
37	17026	021560	Tehnica info	2017.07.13	NATALCENCO Vitali, MD Str. Renaşterii nr. 5, ap. 4, MD-4626, Cupcini, Edineţ, Republica Moldova

1	2	3	4	5	6
38	17027	021562	CATERPILLAR	2017.07.16	CATERPILLAR INC., US 100 N.E. Adams Street, PEORIA, IL 61629, Statele Unite ale Americii
39	17028	021564	CATERPILLAR	2017.07.16	CATERPILLAR INC., US 100 N.E. Adams Street, PEORIA, IL 61629, Statele Unite ale Americii
40	17029	021577	КАРДИОФИТ	2017.07.19	ООО "Nauchno-proizvodstvennaya pharmaceuticheskaya kompaniya "AIM", UA Ul. Harkovskih diviziy, 20, Harkov, 61091, Ucraina
41	17030	021578	ВУНДЭХИЛ	2017.07.19	ООО "Nauchno-proizvodstvennaya pharmaceuticheskaya kompaniya "AIM", UA Ul. Harkovskih diviziy, 20, Harkov, 61091, Ucraina
42	17031	021580	ДЕТОКСИФИТ	2017.07.19	ООО "Nauchno-proizvodstvennaya pharmaceuticheskaya kompaniya "AIM", UA Ul. Harkovskih diviziy, 20, Harkov, 61091, Ucraina
43	17032	021582	БРОНХОФИТ	2017.07.19	ООО "Nauchno-proizvodstvennaya pharmaceuticheskaya kompaniya "AIM", UA Ul. Harkovskih diviziy, 20, Harkov, 61091, Ucraina
44	17033	021583	НЕФРОФИТ	2017.07.19	ООО "Nauchno-proizvodstvennaya pharmaceuticheskaya kompaniya "AIM", UA Ul. Harkovskih diviziy, 20, Harkov, 61091, Ucraina
45	17034	021585	ГИНЕКОФИТ	2017.07.19	ООО "Nauchno-proizvodstvennaya pharmaceuticheskaya kompaniya "AIM", UA Ul. Harkovskih diviziy, 20, Harkov, 61091, Ucraina
46	17035	021586	ПРОСТАТОФИТ	2017.07.19	ООО "Nauchno-proizvodstvennaya pharmaceuticheskaya kompaniya "AIM", UA Ul. Harkovskih diviziy, 20, Harkov, 61091, Ucraina
47	17036	021587	AIM	2017.07.19	ООО "Nauchno-proizvodstvennaya pharmaceuticheskaya kompaniya "AIM", UA Ul. Harkovskih diviziy, 20, Harkov, 61091, Ucraina
48	17038	021591	JUNO	2017.07.20	ORANGE MOLDOVA S.A., întreprindere mixtă, MD Str. Alba-Iulia nr. 75, MD-2071, Chişinău, Republica Moldova
49	17044	021626	MOTONAV	2017.07.30	Motorola Trademark Holdings, LLC, US 600 North U.S. Highway 45, Libertyville, IL 60048, Statele Unite ale Americii
50	17152	021633	Three Olives	2017.07.31	PROXIMO SPIRITS, INC., corporație organizată și existentă conform legilor statului Delaware, US c/o Abelman, Frayne & Schwab, 666 Third Avenue, City of New York, State of New York 10017, Statele Unite ale Americii
51	17153	021634	Three Olives	2017.07.31	PROXIMO SPIRITS, INC., corporație organizată și existentă conform legilor statului Delaware, US c/o Abelman, Frayne & Schwab, 666 Third Avenue, City of New York, State of New York 10017, Statele Unite ale Americii
52	17154	021635	Marcă figurativă	2017.07.31	PROXIMO SPIRITS, INC., corporație organizată și existentă conform legilor statului Delaware, US c/o Abelman, Frayne & Schwab, 666 Third Avenue, City of New York, State of New York 10017, Statele Unite ale Americii

1	2	3	4	5	6
53	17199	021486	MATADOR	2017.07.04	TEQUILA CUERVO, S.A. DE C.V., a company organized and existing under the laws of Mexico, MX Avenida Periferico Sur # 8500, Tlaquepaque, Jalisco, CP 45601, Mexica
54	17201	021517	feel! 199 lei + 15 lei gratuit ALOCARD	2017.07.23	Moldcell S.A., întreprindere mixtă, MD Str. Belgrad nr. 3, MD-2060, Chişinău, Republica Moldova
55	17202	021519	talk! 299 lei + 100 lei gratuit ALOCARD	2017.07.23	Moldcell S.A., întreprindere mixtă, MD Str. Belgrad nr. 3, MD-2060, Chişinău, Republica Moldova
56	17203	021522	drive! 99 lei ALOCARD	2017.07.23	Moldcell S.A., întreprindere mixtă, MD Str. Belgrad nr. 3, MD-2060, Chişinău, Republica Moldova
57	17205	021568	QUAKER BALANS	2017.07.17	The Quaker Oats Company, corporație din statul New Jersey, US 555 W. Monroe Street, Chicago, Illinois 60661, Statele Unite ale Americii
58	17206	021569	QUAKER BALANCE	2017.07.17	The Quaker Oats Company, corporație din statul New Jersey, US 555 W. Monroe Street, Chicago, Illinois 60661, Statele Unite ale Americii
59	17208	021572	MADAN ORBIS LEX	2017.07.20	MADAN ORBIS LEX, birou individual de avocați, MD Str. Gh. Asachi nr. 19 b, ap. 1, MD-2009, Chişinău, Republica Moldova
60	17209	021593	GiAnni	2017.07.20	DODI Victoria, MD Bd. Traian nr. 10, ap. 63, MD-2043, Chişinău, Republica Moldova
61	17211	021613	Prima linguriță în a puului gurită	2017.07.24	International Business Company "Nutritek International, Corp.", VG P.O. Box 3321, Road Town, Tortola, Insulele Virgine Britanice
62	17212	021619	blümmer KUNSTSTOFFE /// TECHNOLOGIE	2017.07.26	EF-PLAST GRUP S.R.L., întreprindere cu capital străin, MD Str. Industrială nr. 3/1, MD-2091, Sîngera, Chişinău, Republica Moldova
63	17214	021632	THREE OLIVES	2017.07.31	PROXIMO SPIRITS, INC., corporație organizată și existentă conform legilor statului Delaware, US c/o Abelman, Frayne & Schwab, 666 Third Avenue, City of New York, State of New York 10017, Statele Unite ale Americii
64	17221	021515	R Roy's Cafe Fast Food	2017.07.16	Scop-Real S.R.L., MD Str. Vasile Alecsandri nr. 113, ap. 6, MD-2012, Chişinău, Republica Moldova
65	17230	021546	Rashkov	2017.07.24	KVINT, societate pe acțiuni de tip închis, fabrică de vinuri și coniacuri din Tiraspol, MD Str. Lenin nr. 38, MD-3300, Tiraspol, Republica Moldova
66	17232	021614	LUMILUX-COM	2017.07.25	LUMILUX-COM S.R.L., MD Str. Pavlov nr. 7, MD-2089, Ciorescu, Chişinău, Republica Moldova
67	17237	021512	Marcă figurativă	2017.07.17	Inveprod S.R.L., MD Str. Ștefan Neaga nr. 74, MD-2064, Chişinău, Republica Moldova
68	17338	021559	ТФОП	2017.07.18	Arax-Impex S.R.L., firmă de producție și comerț, MD, MD Str. Mitropolit Dosoftei nr. 118, MD-2004, Chişinău, Republica Moldova
69	17340	021620	KAURITIL	2017.07.26	BASF SE, DE Carl-Bosch-Strasse 38, Ludwigshafen am Rhein, Germania

1	2	3	4	5	6
70	17452	021481	GOLDEN DRAGON	2017.07.04	CERNAVCA Cătălin, MD Str. Vasile Alecsandri nr. 38, ap. 4, MD-2012, Chişinău, Republica Moldova
71	17454	021516	ISO	2017.07.25	Institutul Național de Standardizare și Metrologie, Întreprindere de stat, MD Str. Eugen Coca nr. 28, MD-2064, Chişinău, Republica Moldova
72	17455	021521	create! 49 lei ALOCARD	2017.07.23	Moldcell S.A., întreprindere mixtă, MD Str. Belgrad nr. 3, MD-2060, Chişinău, Republica Moldova
73	17456	021573	SP STAL-PETROL®	2017.07.20	STAL-PETROL S.R.L., întreprindere cu capital străin, MD Str. Ghiocilor nr. 1, bloc A, MD-2008, Chişinău, Republica Moldova
74	17547	021579	ГАСТРОФИТ	2017.07.19	ООО "Nauchno-proizvodstvennaya pharmaceuticheskaya kompaniya "AIM", UA ul. Harkovskih diviziy, 20, Harcov, 61091, Ucraina
75	17548	021612	МИР МЕЛОЧЕЙ	2017.07.25	TÎMCOV Vitali, MD Str-la Hruşca nr. 1A, MD-2001, Chişinău, Republica Moldova
76	17629	021513	IL PATIO	2017.07.12	Orange Restaurants Brands Limited, CY Riga Feraiou, 2, Limassol Center, Block B, 6th floor, Office 601, 3095 Limassol, Cipru
77	17633	021624	NOVOSTROY	2017.07.27	ZAICOV Alexandr, MD Str-la 1 Carierei nr. 7, MD-2024, Chişinău, Republica Moldova ZAICOV Serghei, MD Str-la 1 Carierei nr. 7, MD-2024, Chişinău, Republica Moldova
78	17821	021478	GS SERGIU • G	2017.07.02	GOBJILA Sergiu, MD Str. Alexandru Cosmescu nr. 26, MD-2009, Chişinău, Republica Moldova
79	17971	025214	INOVIST	2017.07.31	GENENTECH, INC., US 1 DNA Way, South San Francisco, California 94080-4918, Statele Unite ale Americii
80	18161	021510	Marcă figurativă	2017.07.27	TOMAŞ Galina, MD Bd. Decebal nr. 72, bloc 5, ap. 21, MD-2038, Chişinău, Republica Moldova
81	18243	021615	MIRELI MAGIC	2017.07.26	MIRELI AUTO S.R.L., întreprindere mixtă, MD Str. Malina Mică nr. 20, ap. 53, MD-2025, Chişinău, Republica Moldova
82	18318	021563	CAT	2017.07.16	CATERPILLAR INC., US 100 N.E. Adams Street, PEORIA, IL 61629, Statele Unite ale Americii
83	18319	021565	CAT	2017.07.16	CATERPILLAR INC., US 100 N.E. Adams Street, PEORIA, IL 61629, Statele Unite ale Americii
84	18565	021528	VB media	2017.07.13	VB MEDIA-SERVICE S.R.L., societate comercială, MD Str. Calea leşilor nr. 51/2, ap. 9, MD-2069, Chişinău, Republica Moldova
85	18677	021487	Elite Style	2017.07.05	RUNFELSIA S.R.L., MD Str. Alexandru cel Bun nr. 5, MD-3100, Bălţi, Republica Moldova
86	18717	021581	ТОНИФИТ	2017.07.19	ООО "Nauchno-proizvodstvennaya pharmaceuticheskaya kompaniya "AIM", UA Ul. Harkovskih diviziy, 20, Harkov, 61091, Ucraina
87	19045	021523	GRILL MAESTRO	2017.07.25	CARMEZ INTERNATIONAL S.R.L., întreprindere cu capital străin, MD Str. Munceşti nr. 121, MD-2002, Chişinău, Republica Moldova

1	2	3	4	5	6
88	19329	021525	NANU	2017.07.23	Matcon-Motricala S.A., MD Str. Doina nr. 11, bloc 1, MD-2059, Chişinău, Republica Moldova
89	19502	021590	IZVORUL DE AUR	2017.07.19	ZOLOTKO Natalia, MD Str. Botanica Veche nr. 8, MD-2062, Chişinău, Republica Moldova

Lista mărcilor valabilitatea înregistrării cărora expiră în iulie 2018

Se publică următoarele date: numărul curent, numărul de ordine al înregistrării,
numărul de depozit, denumirea mărcii, data expirării valabilității, titularul și codul țării
conform normei ST.3 OMPI

Nr. crt.	(111)(116) Nr. înregistrării	(210) Nr. de depozit	(540) Denumirea mărcii	(181/186) Data expirării valabilității	(730) Titular, cod ST.3 OMPI
1	2	3	4	5	6
1	R 6058A	008022	GREEN HILLS	2018.07.17	VISTARCOM S.R.L., întreprindere cu capital străin, MD
2	R 6612	007992	MARY KAY	2018.07.13	Mary Kay, Inc., corporație din statul Delaware, US
3	R 6641	007967	PRICEWATERHOUSECOOPERS	2018.07.08	PwC Business Trust, a business trust organized under the laws of the State of Delaware, US
4	R 6642	007968	PRICEWATERHOUSECOOPERS PwC	2018.07.08	PwC Business Trust, a business trust organized under the laws of the State of Delaware, US
5	R 6643	007969	PwC	2018.07.08	PwC Business Trust, a business trust organized under the laws of the State of Delaware, US
6	R 6658	007964	WOLVERINE	2018.07.07	Wolverine Outdoors, Inc., US
7	R 6665	007983	NORDIC	2018.07.10	Ravintoraisio Oy, FI
8	R 6667	007990	BT BULGARTABAK	2018.07.13	AKTIONERNO DROUJESTVO "BULGARTABAC HOLDING", BG
9	R 6677	007961	TASTE THE RAINBOW	2018.07.02	Wm. Wrigley Jr. Company, US
10	R 6679	007994	THERAPIN	2018.07.14	Bayer Consumer Care AG, CH
11	R 6681	007996	ORINOL	2018.07.14	Bayer Consumer Care AG, CH
12	R 6683	007998	ORASEPT	2018.07.14	Bayer Consumer Care AG, CH
13	R 6685	008001	ASCAFF	2018.07.14	Bayer Consumer Care AG, CH
14	R 6686	008005	GYNEZOL 7	2018.07.14	Bayer Consumer Care AG, CH
15	R 6687	008006	CALCEMIN	2018.07.14	Bayer Consumer Care AG, CH
16	R 6689	008008	WHITEHALL®	2018.07.14	WYETH, corporație organizată și existentă conform legilor statului Delaware, US
17	R 6690	008009	W	2018.07.14	WYETH, corporație organizată și existentă conform legilor statului Delaware, US
18	R 6705	008034	FORUM	2018.07.21	POTOMAC TOBACCO COMPANY LTD, VG
19	R 6706	008035	YES	2018.07.21	POTOMAC TOBACCO COMPANY LTD, VG
20	R 6708	008041	whiskas	2018.07.23	MARS, INCORPORATED, US
21	R 6709	008043	MARCELLA, MARSELLA	2018.07.27	VINĂRIA-BARDAR S.A., întreprindere mixtă, fabrică de vinuri, MD

1	2	3	4	5	6
22	R 6710	008045	NOVA	2018.07.27	MIH INTELPROP HOLDINGS LIMITED, MU
23	R 6720	008004	SALIN	2018.07.14	Bayer Consumer Care AG, CH
24	R 6729	008026	СОЮЗ АПОЛЛОН	2018.07.20	PHILIP MORRIS BRANDS SARL, CH
25	R 6765	008067	PINAR	2018.07.31	PINAR SÜT MAMÜLLERİ SANAYİ ANONİM ŞİRKETİ, TR
26	R 6787	008027	SAPPHIRE	2018.07.20	Bacardi & Company Limited, corporația Cnezatului Liechtenstein, LI
27	R 6790	008036	NOOR	2018.07.21	INTERNATIONAL FOODSTUFFS CO, AE
28	R 6791	008048	INFANRIX	2018.07.29	GlaxoSmithKline Biologicals S.A., BE
29	R 6798	007966	1897 Bohemian Kings Beer	2018.07.08	RIVEX S.R.L., întreprindere mixtă, MD
30	R 6805	008011	Marcă figurativă	2018.07.14	PRUDENTIAL IP SERVICES LIMITED, GB
31	R 6959	008038	INTEL	2018.07.22	INTEL CORPORATION, corporație organizată și existentă conform legilor statului Delaware, US
32	R 6960	008040	PENTIUM	2018.07.22	INTEL CORPORATION, corporație organizată și existentă conform legilor statului Delaware, US
33	R 6969	008042	Pioneer	2018.07.27	PIONEER CORPORATION, JP
34	R 8507	008028	BOMBAY SAPPHIRE	2018.07.20	Bacardi & Company Limited, corporația Cnezatului Liechtenstein, LI
35	R 10046	008047	ВИНО ЛЮБВИ	2018.07.28	MOLDAGROVIN S.R.L., MD
36	R 12309	008018	DAMĂ DE CUPĂ	2018.07.15	EURO-ALCO S.A., MD
37	R 12310	008019	DAMĂ DE TREF	2018.07.15	EURO-ALCO S.A., MD
38	R 12311	008020	DAMĂ DE PICĂ	2018.07.15	EURO-ALCO S.A., MD
39	R 12312	008021	DAMĂ DE CARO	2018.07.15	EURO-ALCO S.A., MD
40	17543	023853	STRETCH	2018.07.09	DEMI-LUNE S.R.L., MD
41	17859	023934	CEYLON TEA	2018.07.22	SRI LANKA TEA BOARD, LK
42	17860	023904	Л LUGAABRASIV	2018.07.16	JSC "Luga abrasive plant", RU
43	18342	023914	ProFitness	2018.07.18	CANONIC-TUR S.R.L., MD
44	18371	023941	DREAM ON	2018.07.28	EFES VITANTA MOLDOVA BREWERY S.A., întreprindere mixtă, MD
45	18385	023755	СОКОЛИНАЯ ОХОТА SOKOLINAIA OHOTA	2018.07.02	KVINT, societate pe acțiuni de tip închis, fabrică de vinuri și coniacuri din Tiraspol, MD
46	18386	023756	АЛЬТАИР ALTAIR	2018.07.02	KVINT, societate pe acțiuni de tip închis, fabrică de vinuri și coniacuri din Tiraspol, MD
47	18387	023790	GOLDEN STRINGS	2018.07.03	WINE INTERNATIONAL PROJECT S.R.L., întreprindere cu capital străin, MD
48	18394	023727	MODEM	2018.07.02	MoDeM S.R.L., MD
49	18395	023728	Когда выбираешь для себя Când alegi pentru tine	2018.07.02	MoDeM S.R.L., MD
50	18396	023731	MAGELLAN TRAVEL AGENCY	2018.07.04	EXPRES-AERO S.R.L., societate comercială, MD
51	18397	023961	VSETAXI	2018.07.30	SANELIT-PLUS S.R.L., MD
52	18398	023981	FLEXTER	2018.07.30	SUPRATEN PLUS S.R.L., societate comercială, MD
53	18399	023982	GRITALCOM	2018.07.30	SUPRATEN PLUS S.R.L., societate comercială, MD
54	18400	023983	HIDROTEX	2018.07.30	SUPRATEN PLUS S.R.L., societate comercială, MD

1	2	3	4	5	6
55	18401	023985	CITI QUIKREMIT	2018.07.30	Citigroup Inc., corporație organizată și existentă conform legilor statului Delaware, US
56	18402	023991	VOMITRAN	2018.07.31	Ahmet Melih Şahin, TR
57	18406	023784	CHIŞINĂU GREEN	2018.07.01	EFES VITANTA MOLDOVA BREWERY S.A., întreprindere mixtă, MD
58	18408	023827	EVERSPORT	2018.07.03	ZHENG SHI INTERNATIONAL GROUP S.R.L., întreprindere cu capital străin, MD
59	18409	023828	EVERSTYLE	2018.07.03	ZHENG SHI INTERNATIONAL GROUP S.R.L., întreprindere cu capital străin, MD
60	18410	023946	ZOLEDO	2018.07.25	Ahmet Melih Şahin, TR
61	18411	023974	BRIO	2018.07.30	SUPRATEN PLUS S.R.L., societate comercială, MD
62	18412	023975	COLOMINA	2018.07.30	SUPRATEN PLUS S.R.L., societate comercială, MD
63	18413	023978	CONDOR	2018.07.30	SUPRATEN PLUS S.R.L., societate comercială, MD
64	18478	023823	CAPRICE	2018.07.01	European Refreshments, IE
65	18479	023851	TRATA	2018.07.16	NORTH AEGEAN SEA CANNERIES S.A., GR
66	18481	023824	Everwell	2018.07.03	ZHENG SHI INTERNATIONAL GROUP S.R.L., întreprindere cu capital străin, MD
67	18482	023825	EVERH2O	2018.07.03	ZHENG SHI INTERNATIONAL GROUP S.R.L., întreprindere cu capital străin, MD
68	18483	023826	EVERCLEAN	2018.07.03	ZHENG SHI INTERNATIONAL GROUP S.R.L., întreprindere cu capital străin, MD
69	18484	023830	HIKVISION	2018.07.02	Hangzhou Hikvision Digital Technology Co., Ltd., CN
70	18485	023969	CITI QUIKREMIT	2018.07.29	Citigroup Inc., corporație organizată și existentă conform legilor statului Delaware, US
71	18486	023980	DYO	2018.07.30	SUPRATEN PLUS S.R.L., societate comercială, MD
72	18499	023933	Creative Show	2018.07.23	GARABA Galina, MD
73	18539	023938	CRYOPHARMA	2018.07.23	Wartner Europe B.V. (a limited liability company organized and existing under the laws of The Netherlands), NL
74	18540	023939	MET-RX PURE PROTEIN	2018.07.23	MET-Rx Substrate Technology, Inc., US
75	18546	023903	DEGHEST	2018.07.15	DEGHEST S.R.L., MD
76	18550	023916	D&P Biroul Asociat de Avocați "Durleşteanu & Partners"	2018.07.22	DURLEŞTEANU & PARTNERS, birou asociat de avocați, MD
77	18599	023855	COAST LONDON	2018.07.10	COAST FASHIONS LIMITED, GB
78	18656	023912	GOLDEN CATCH	2018.07.16	SADOVSKI Iuri, MD
79	18666	023932	СОБЛАЗНИТЕЛЬНАЯ КЛАССИКА	2018.07.21	MARS, INCORPORATED, US
80	18752	023931	COR-TEN	2018.07.18	United States Steel Corporation, US
81	18756	023865	WINSTON FREEDOM FESTIVAL	2018.07.18	Japan Tobacco Inc., JP
82	18757	023917	vivoil	2018.07.17	CERESĂU Vasile, MD
83	18780	023924	WINSTON ENJOY TRUE QUALITY	2018.07.18	Japan Tobacco Inc., JP

1	2	3	4	5	6
84	18781	023936	Biohleb	2018.07.28	ENTEH S.A., MD
85	18791	023947	IMIDAN	2018.07.25	Gowan Company, L.L.C., a limited liability company duly organized and existing under the laws of the State of Arizona, United States of America, US
86	18805	023831	CARDOGREL	2018.07.02	NOVARTIS AG, CH
87	18806	023964	orange™ together we can do more	2018.07.28	ORANGE BRAND SERVICES LIMITED, GB
88	18807	023965	TOGETHER WE CAN DO MORE	2018.07.28	ORANGE BRAND SERVICES LIMITED, GB
89	18815	023871	TUFFUHGPUHT	2018.07.16	SUPRATEN S.A., MD
90	18816	023872	SUPRATON HIDROFOB	2018.07.16	SUPRATEN S.A., MD
91	18817	023873	PERLA	2018.07.16	SUPRATEN S.A., MD
92	18818	023874	SATINA-WAX	2018.07.16	SUPRATEN S.A., MD
93	18819	023875	CERA-ŞIK	2018.07.16	SUPRATEN S.A., MD
94	18820	023876	POIANA FLORILOR	2018.07.16	SUPRATEN S.A., MD
95	18821	023885	FASAD DELUX	2018.07.16	SUPRATEN S.A., MD
96	18822	023886	FLEKSODECOR	2018.07.16	SUPRATEN S.A., MD
97	18823	023887	ARGINT-M	2018.07.16	SUPRATEN S.A., MD
98	18824	023899	BRONZ-M	2018.07.16	SUPRATEN S.A., MD
99	18825	023890	TERMOFAIN	2018.07.16	SUPRATEN S.A., MD
100	18826	023891	COLIZEUS	2018.07.16	SUPRATEN S.A., MD
101	18827	023892	FIESTA	2018.07.16	SUPRATEN S.A., MD
102	18828	023893	ESTETO	2018.07.16	SUPRATEN S.A., MD
103	18829	023894	TERMOLAIT	2018.07.16	SUPRATEN S.A., MD
104	18830	023895	NOTA BENE	2018.07.16	SUPRATEN S.A., MD
105	18831	023896	FUDJ	2018.07.16	SUPRATEN S.A., MD
106	18832	023902	AUR-M	2018.07.16	SUPRATEN S.A., MD
107	18833	023918	t ^o ermocamin	2018.07.18	SUPRATEN S.A., MD
108	18834	023919	NIVELIR•GROSS	2018.07.18	SUPRATEN S.A., MD
109	18835	023922	NIVELIR•RAPID	2018.07.18	SUPRATEN S.A., MD
110	18841	023930	VIVIENNE	2018.07.18	SUVOROV-VIN S.R.L., întreprindere cu capital străin, MD
111	18842	023962	Marcă figurativă	2018.07.28	PepsiCo, Inc., corporație din statul North Carolina, US
112	18843	023963	LAY'S SENSATIONS	2018.07.28	PepsiCo, Inc., corporație din statul North Carolina, US
113	18881	023877	GHIDROIZOL	2018.07.16	SUPRATEN S.A., MD
114	18882	023878	B-202	2018.07.16	SUPRATEN S.A., MD
115	18883	023880	B-62	2018.07.16	SUPRATEN S.A., MD
116	18884	023883	BAGHETA	2018.07.16	SUPRATEN S.A., MD
117	18885	023884	BETOHGPUHT	2018.07.16	SUPRATEN S.A., MD
118	18886	023906	scley	2018.07.15	KAEM Spółka z ograniczoną odpowiedzialnością Spółka komandytowa, PL
119	18887	023907	HARDY	2018.07.15	KAEM Spółka z ograniczoną odpowiedzialnością Spółka komandytowa, PL
120	18888	023921	NIVELIR•FIN	2018.07.18	SUPRATEN S.A., MD
121	18901	023846	585 ювелирная сеть	2018.07.04	Rivendel Trading Limited, VG
122	18902	023856	S	2018.07.10	CPT Holdings, Inc., corporație din statul Delaware, US
123	18903	023857	SILUDAY	2018.07.10	B.S.A. INTERNATIONAL, Company registered under Belgian Laws, BE

1	2	3	4	5	6
124	18907	023942	ACHIEVING POTENTIAL - MAKING A DIFFERENCE	2018.07.24	EYGN Limited, BS
125	18910	023839	СЕМЬ ЛЮБИМЫХ РОЗ	2018.07.11	VINREAL S.R.L., MD
126	18911	023858	КАУАВА	2018.07.10	KYB Corporation, JP
127	18912	023859	KYB	2018.07.10	KYB Corporation, JP
128	18935	023923	KENT	2018.07.17	British American Tobacco (Brands) Inc., US
129	18947	023819	100&1	2018.07.01	Ministerul Agriculturii și Industriei Alimentare al Republicii Moldova, MD
130	18987	023864	AZOKSIN-BIO	2018.07.14	ACC AVITAFARMA-M, MD
131	18988	023882	ECO LAV	2018.07.16	SUPRATEN S.A., MD
132	18989	023920	t ^{er} moTink	2018.07.18	SUPRATEN S.A., MD
133	19056	023780	INGALORI ИНГАЛОРИ	2018.07.07	DEPOFARM S.R.L., MD
134	19057	023862	DEPOFARM	2018.07.18	DEPOFARM S.R.L., MD
135	19082	023852	BAILEYS THE ORIGINAL IRISH CREAM R. A. Bailey	2018.07.08	R & A Bailey & Co, IE
136	19114	023783	АКВАТИР AQUATIR	2018.07.01	ACVATIR S.R.L., MD
137	19181	023943	BESTER	2018.07.25	ZHENG SHI INTERNATIONAL GROUP S.R.L., întreprindere cu capital străin, MD
138	19218	023775	CONDRIȚA Centrul de Reabilitare și Sănătate	2018.07.03	SanSindcom S.R.L., MD
139	19219	023848	OLD NAVY	2018.07.07	Old Navy (ITM) Inc., US
140	19220	023849	BANANA REPUBLIC	2018.07.07	Banana Republic (ITM) Inc., US
141	19221	023850	GAP	2018.07.07	Gap (ITM) Inc., US
142	19310	023752	BH Fitness	2018.07.02	Senatski D., întreprindere individuală, MD
143	19349	023822	ЦАРСЬКИЙ	2018.07.01	OFUTIN Olexandr, UA
144	19377	023818	TARGET SCHOOL	2018.07.17	TARGET ADVERTISING S.R.L., întreprindere mixtă, MD
145	19535	023847	CAFEA CU SUFLET	2018.07.08	STRAUSS ROMANIA S.R.L., societate comercială, RO
146	19582	023845	THOMSON REUTERS	2018.07.04	Thomson Reuters Global Resources, CH
147	19659	023940	Sprijină viitorul!	2018.07.24	BÎCU Tudor, MD
148	19679	023821	FRANÇOIS FORÉS форѐс®	2018.07.01	Tovarištvo s obmejenoiu vidpovidalinstiu "FORES", UA
149	19799	023972	ANDI	2018.07.30	SUPRATEN PLUS S.R.L., societate comercială, MD
150	19833	023908	Marcă figurativă	2018.07.15	British American Tobacco (Brands) Inc., US
151	19834	023909	Marcă figurativă	2018.07.15	British American Tobacco (Brands) Inc., US
152	19835	023910	Marcă figurativă	2018.07.15	British American Tobacco (Brands) Inc., US
153	19958	023889	HIDROSTOP	2018.07.16	SUPRATEN S.A., MD
154	19959	023897	CȘM-50	2018.07.16	SUPRATEN S.A., MD
155	20053	023979	COVERLINE	2018.07.30	SOLDI S.R.L., firmă comercială de producție, MD
156	20084	023905	cezar	2018.07.21	CAVCALIUC Eugenia, MD
157	20465	023820	100&1 ЛУЧШИЕ ВИНА THE BEST WINES OF THE YEAR	2018.07.01	Ministerul Agriculturii și Industriei Alimentare al Republicii Moldova, MD

1	2	3	4	5	6
158	20681	023976	AQUACOLOR	2018.07.30	SUPRATEN PLUS S.R.L., societate comercială, MD
159	21731	023854	PERDUE	2018.07.09	Perdue Holdings, Inc., (a corporation organized and existing under the laws of the state Delaware), US

**MK4L Lista certificatelor de înregistrare
a desenelor și modelelor industriale al căror termen
de valabilitate a expirat (inclusiv termenul de grație)
conform art. 14 din Legea nr. 161-XVI/2007**

Se publică următoarele date: numărul curent, titularul și adresa, codul țării conform
normei ST.3 OMPI, numărul certificatului, numărul de depozit, data de depozit,
data expirării termenului de valabilitate

Nr. crt.	(73) Titular și adresa, cod ST.3 OMPI	(11) Nr. certificatului	(21) Nr. de depozit	(22) Data de depozit	(18) Data expirării termenului de valabilitate
1	VAPTOS S.R.L., MD Str. Colonița nr. 108, MD-2042, Chișinău, Republica Moldova	465	f 2002 0083	2002.07.11	2017.07.11
2	VARO-INFORM S.R.L., MD Str. Gheorghe Tudor nr. 2-b, MD-2028, Chișinău, Republica Moldova	667	f 2002 0080	2002.07.05	2017.07.05
3	ZACRÎTOE AĀĀIONERNOE OBSCESTVO KOMPANIIA "MAI", RU dom 1a, ul. Ozernaia, Freazino, Moskovskaia obl., Federația Rusă	1062	f 2007 0049	2007.07.11	2017.07.11
4	DOMUS CONSTRUCT S.R.L., SOCIETATE COMERCIALĂ, MD Str. Studenților nr. 2, ap. 12, MD-4839, Stăuceni, Chișinău, Republica Moldova	1066	f 2007 0057	2007.07.24	2017.07.24
5	FIDESCO S.R.L., COMPANIE INDUSTRIALĂ DE COMERȚ, MD Str. Petricani nr. 19, MD-2059, Chișinău, Republica Moldova	1441	f 2012 0069	2012.07.06	2017.07.06

Lista eratelor

Se publică următoarele date: numărul curent, obiectul de proprietate industrială, numărul și data depozitului, numărul titlului de protecție, numărul BOPI, datele inițiale care au fost publicate, datele rectificate

Nr. crt.	OPI	Nr. și data de depozit	Nr. titlului de protecție	Nr. BOPI	Date inițiale	Date rectificate
1	Cerere de înregistrare a mărcii	040648	30436	6/2017	(730) VINĂRIA-BARDAR S.A., fabrică de vinuri, MD	(730) VINĂRIA-BARDAR S.A., întreprindere mixtă, fabrică de vinuri, MD
2	Cerere de înregistrare a mărcii	040649	30530	6/2017	(730) VINĂRIA-BARDAR S.A., fabrică de vinuri, MD	(730) VINĂRIA-BARDAR S.A., întreprindere mixtă, fabrică de vinuri, MD
3	Cerere de înregistrare a mărcii	040895		9/2017	(531) CFE(7) 01.15.21; 19.03.21; 25.07.01; 26.13.25; 27.05.10; 27.05.15.	(531) CFE(7) 01.15.21; 19.03.01; 25.07.01; 26.13.25; 27.05.10; 27.05.15.

VII

Comisia de Contestații a AGEPI / Appeals Board of AGEPI

În prezenta Secțiune se publică informații privind rezultatele examinării contestațiilor depuse la Comisia de Contestații a AGEPI.



This Section publishes information on the results of examination of appeals lodged with the Appeals Board of AGEPI.



Lista contestațiilor examinate la Comisia de Contestații în luna decembrie 2017, în privința cărora procedura a fost finalizată

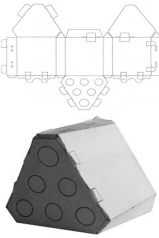

Se publică următoarele date: numărul curent, denumirea OPI, numărul și data depozitului, numărul titlului de protecție, solicitantul sau titularul, contestatarul, data depunerii și obiectul contestației, data pronunțării hotărârii, rezultatul examinării contestației

Nr. crt.	Denumirea OPI Nr. și data depozitului/ Nr. titlului de protecție Solicitant / Titular	Contestatar	Data depunerii și obiectul contestației	Data pronunțării hotărârii	Rezultatul examinării contestației
1	2	3	4	5	6
1	Marcă națională MORAR 036203 2014.11.28 MORAR Victoria, MD	MORAR Victoria, MD	2017.09.15 Împotriva Deciziei de respingere totală a cererii de înregistrare a mărcii	2018.01.25	1. Se acceptă revendicarea contestatarului. 2. Se abrogă Decizia Direcției mărci și design industrial din 2017.08.11 și se acceptă înregistrarea mărcii solicitate pentru totalitatea produselor revendicate în cerere din clasele 32, 33. 3. Se transmite dosarul în Direcția mărci și design industrial pentru continuarea procedurilor.
2	Marcă națională Вирус Блокер 039328 2016.08.10 Europharm (UK) CO. LTD, GB	Europharm (UK) CO. LTD, GB	2017.07.24 Împotriva Deciziei de respingere totală a cererii de înregistrare a mărcii	2018.01.25	1. Se respinge revendicarea contestatarului. 2. Se menține în vigoare Decizia Direcției mărci și design industrial din 2017.06.14. 3. Se transmite dosarul în arhivă.
3	Marcă națională  039150 2016.07.18 Vel Pitar S.A., societate comercială, RO	Vel Pitar S.A., societate comercială, RO	2017.07.24 Împotriva Deciziei de înregistrare a mărcii, cu excluderea de la protecție exclusivă a elementelor verbale „Classe”, „Noire”, „100% Pâine din făină integrală de SECARĂ fără alte tipuri de făină”, cu excepția executării grafice deosebite	2018.01.25	1. Se respinge revendicarea contestatarului. 2. Se menține în vigoare Decizia Direcției mărci și design industrial din 2017.06.14. 3. Se transmite dosarul în Direcția mărci și design industrial pentru continuarea procedurilor.

1	2	3	4	5	6
4	Marcă națională FASSBRAUSE 037955 2015.11.26 EFES VITANTA MOLDOVA BREWERY S.A., întreprindere mixtă, MD	EFES VITANTA MOLDOVA BREWERY S.A., întreprindere mixtă, MD	2017.10.05 Împotriva Deciziei de respingere totală a cererii de înregistrare a mărcii	2018.01.25	1. Se acceptă revendicarea contestatarului. 2. Se abrogă Decizia Direcției mărci și design industrial din 2017.08.11 și se acceptă înregistrarea mărcii solicitate pentru totalitatea produselor și serviciilor revendicate în cerere din clasele 32, 33, 35. 3. Se transmite dosarul în Direcția mărci și design industrial pentru continuarea procedurilor.
5	Marcă națională GOLDEN BRAU 036843 2015.04.06 EFES VITANTA MOLDOVA BREWERY S.A., întreprindere mixtă, MD	Heineken Romania S.A., RO	2016.07.18 Împotriva înregistrării mărcii	2018.01.25	1. Se acceptă revendicarea contestatarului. 2. Se abrogă Decizia Direcției mărci și design industrial din 2016.05.19 și se respinge cererea de înregistrare a mărcii nr. depozit 036843 din 2015.04.06, pe numele solicitantului EFES VITANTA MOLDOVA BREWERY S.A., întreprindere mixtă, MD. 3. Se restituie taxa achitată pentru înregistrarea și eliberarea certificatului de înregistrare a mărcii în cuantum de 250 euro. 4. Se transmite dosarul în arhivă.
6	Marcă internațională FULL ON - TILL IT'S GONE IR 1310435 2016.04.29 HARIBO Holding GmbH & Co. KG, DE	HARIBO Holding GmbH & Co. KG, DE	2017.10.30 Împotriva Deciziei de respingere totală a cererii de înregistrare a mărcii	2018.01.25	1. Se acceptă revendicarea contestatarului. 2. Se abrogă Decizia Direcției mărci și design industrial din 2017.09.18 și se acceptă protecția mărcii solicitate pentru produsele revendicate în cerere din clasa 30. 3. Se transmite dosarul în Direcția mărci și design industrial pentru continuarea procedurilor.
7	Marcă internațională  IR 1045371 2010.06.10 S.C. TERAPIA SA, RO	S.C. TERAPIA SA, RO	2017.07.10 Împotriva Deciziei de respingere totală a cererii de înregistrare a mărcii	2018.01.25	1. Se acceptă revendicarea contestatarului. 2. Se abrogă Decizia Direcției mărci și design industrial din 2017.05.12 și se acceptă protecția mărcii solicitate pentru totalitatea produselor revendicate în cerere din clasa 05. 3. Se transmite dosarul în Direcția mărci și design industrial pentru continuarea procedurilor.
8	Marcă internațională NEO- BOTANICA IR 1283164 2015.10.09 Open-Type Joint Stock Company „ROT FRONT”, RU	Open-Type Joint Stock Company „ROT FRONT”, RU	2017.10.02 Împotriva Deciziei de respingere totală a cererii de înregistrare a mărcii	2018.01.25	1. Se acceptă revendicarea contestatarului, în temeiul scrisorilor de acord prezentate. 2. Se abrogă Decizia Direcției mărci și design industrial din 2017.06.23 și se acceptă protecția mărcii solicitate pentru produsele revendicate în cerere din clasa 30. 3. Se transmite dosarul în Direcția mărci și design industrial pentru continuarea procedurilor.

1	2	3	4	5	6
9	<p>Marcă internațională</p>  <p>IR 1304549 2016.03.01</p> <p>Joint-Stock Company „Krasnyj Ocyabr”, RU</p>	<p>Joint-Stock Company „Krasnyj Ocyabr”, RU</p>	<p>2017.09.22 Împotriva Deciziei de respingere totală a cererii de înregistrare a mărcii</p>	<p>2018.01.25</p>	<p>1. Se respinge revendicarea contestatarului. 2. Se menține în vigoare Decizia Direcției mărci și design industrial din 2017.08.18. 3. Se transmite dosarul în Direcția mărci și design industrial pentru continuarea procedurilor.</p>
10	<p>Desene si modele</p>  <p>f 2016 0036 2016.06.30</p> <p>STEȚCO Alexandru, MD</p>	<p>STEȚCO Alexandru, MD</p>	<p>2017.09.26 Împotriva Hotărârii de respingere a cererii de înregistrare a desenului, modelului industrial</p>	<p>2018.01.25</p>	<p>1. Se respinge revendicarea contestatarului. 2. Se menține în vigoare Hotărârea Direcției mărci și design industrial din 2017.07.26. 3. Se transmite dosarul în arhivă.</p>
11	<p>Marcă națională</p>  <p>038174 2016.01.04 GOGU Marin, MD</p>	<p>Energy Beverages LLC, A Delaware Limited Liability Company, US</p>	<p>2017.07.14 Împotriva înregistrării mărcii</p>	<p>2018.01.26</p>	<p>1. Se respinge revendicarea contestatarului. 2. Se abrogă Decizia Direcției mărci și design industrial din 2017.06.16 și se acceptă înregistrarea mărcii solicitate pentru totalitatea produselor revendicate în cerere din clasa 34. Dreptul exclusiv nu se va extinde asupra tuturor elementelor verbale, cu excepția „burn”, „NRG”, cu excepția executării grafice deosebite. 3. Se transmite dosarul în Direcția mărci și design industrial pentru continuarea procedurilor.</p>
12	<p>Marcă națională</p>  <p>039109 2016.07.05</p> <p>BALAN Petru, MD</p>	<p>BALAN Petru, MD</p>	<p>2017.10.11 Împotriva Deciziei de respingere totală a cererii de înregistrare a mărcii</p>	<p>2018.01.26</p>	<p>1. Se acceptă parțial revendicarea contestatarului, în temeiul scrisorii de acord prezentate. 2. Se abrogă Decizia Direcției mărci și design industrial din 2017.08.11 și se acceptă înregistrarea mărcii solicitate pentru produsele „carne, pește, păsări și vânat; extracte din carne; fructe și legume conservate, congelate, uscate și fierte; jeleurii, dulcețuri, compoturi, ouă, lapte și produse lactate” din clasa 29. 3. Se transmite dosarul în Direcția mărci și design industrial pentru continuarea procedurilor.</p>

1	2	3	4	5	6
13	<p>Marcă națională</p>  <p>037315 2015.07.10</p> <p>CASA AUDIO S.R.L., MD</p>	CASA AUDIO S.R.L., MD	2017.10.31 Împotriva Deciziei prin care s-a considerat retrasă cererea de înregistrare a mărcii	2018.01.26	<p>1. Se acceptă revendicarea contestatarului.</p> <p>2. Se abrogă Decizia Direcției mărci și design industrial din 2017.09.21.</p> <p>3. În termen de până la o lună din data expedierii prezentei hotărâri, solicitantul urmează să achite taxa pentru înregistrarea și eliberarea certificatului de înregistrare a mărcii în cuantum de 250 euro (p. 35(a) din Nomenclatorul serviciilor cu semnificație juridică în domeniul protecției obiectelor proprietății intelectuale, aprobat prin Hotărârea Guvernului nr. 774 din 1997.08.13) și taxa neplătită în termenul prevăzut - 125 euro (art. 84 al Legii nr. 38/2008 privind protecția mărcilor), în total - 375 euro.</p> <p>4. Se transmite dosarul în Direcția mărci și design industrial pentru continuarea procedurilor.</p> <p><i>Notă:</i> Pentru taxele menționate pot fi aplicate scutiri (50%), dacă solicitantul este persoană fizică sau dacă este o întreprindere care întrunește criteriile legale stabilite întreprinderilor mici și mijlocii.</p>
14	<p>Marcă națională</p>  <p>HOMESERVICE</p> <p>039309 2016.08.04</p> <p>SAVINÎH Constantin, MD</p>	SAVINÎH Constantin, MD	2017.09.14 Împotriva Deciziei de respingere parțială a cererii de înregistrare a mărcii	2018.01.26	<p>1. Se acceptă revendicarea contestatarului.</p> <p>2. Se abrogă Decizia Direcției mărci și design industrial din 2017.08.18 și se acceptă înregistrarea mărcii solicitate pentru totalitatea serviciilor revendicate în cerere din clasele 35, 36, 37, 39, 41, 43, în legătură cu decăderea motivului de refuz.</p> <p>3. Se transmite dosarul în Direcția mărci și design industrial pentru continuarea procedurilor.</p>
15	<p>Marcă națională</p>  <p>The Queen</p> <p>037997 2015.10.26</p> <p>FRUMUSACHI Eugenia, MD</p>	FRUMUSACHI Eugenia, MD	2017.11.17 Împotriva Deciziei prin care s-a considerat retrasă cererea de înregistrare a mărcii	2018.01.26	<p>1. Se acceptă revendicarea contestatarului.</p> <p>2. Se abrogă Decizia Direcției mărci și design industrial din 2017.09.21.</p> <p>3. În termen de până la o lună din data expedierii prezentei hotărâri, solicitantul urmează să achite taxa pentru înregistrarea și eliberarea certificatului de înregistrare a mărcii în cuantum de 250 euro (p. 35(a) din Nomenclatorul serviciilor cu semnificație juridică în domeniul protecției obiectelor proprietății intelectuale, aprobat prin Hotărârea Guvernului nr. 774 din 1997.08.13) și taxa neplătită în termenul prevăzut - 125 euro (art. 84 al Legii nr. 38/2008 privind protecția mărcilor), în total - 375 euro.</p> <p>4. Se transmite dosarul în Direcția mărci și design industrial pentru continuarea procedurilor.</p> <p><i>Notă:</i> Pentru taxele menționate pot fi aplicate scutiri (50%), dacă solicitantul este persoană fizică sau dacă este o întreprindere care întrunește criteriile legale stabilite întreprinderilor mici și mijlocii.</p>

1	2	3	4	5	6
16	<p>Marcă națională</p>  <p>037497 2015.08.24</p> <p>S.C. INTERMARK S.R.L., RO</p>	S.C. INTERMARK S.R.L., RO	2017.10.12 Împotriva Deciziei de respingere parțială a cererii de înregistrare a mărcii	2018.01.26	<p>1. Se respinge revendicarea contestatarului.</p> <p>2. Se menține în vigoare Decizia Direcției mărci și design industrial din 2017.08.21.</p> <p>3. Se transmite dosarul în Direcția mărci și design industrial pentru continuarea procedurilor.</p>
17	<p>Marcă internațională ALDIVA THANKS</p> <p>IR 1288723 2015.10.26</p> <p>TAYYAR INVESTMENT FINANSAL YÖNETİM ANONİM ŞİRKETİ, TR</p>	TAYYAR INVESTMENT FINANSAL YÖNETİM ANONİM ŞİRKETİ, TR	2017.09.13 Împotriva Deciziei de respingere totală a cererii de înregistrare a mărcii	2018.01.26	<p>1. Se respinge revendicarea contestatarului.</p> <p>2. Se menține în vigoare Decizia Direcției mărci și design industrial din 2017.07.14.</p> <p>3. Se transmite dosarul în Direcția mărci și design industrial pentru continuarea procedurilor.</p>
18	<p>Marcă internațională POWERGUARD</p> <p>IR 1297995 2016.03.31</p> <p>Edgewood Partner Insurance Center, US</p>	Edgewood Partner Insurance Center, US	2017.09.14 Împotriva Deciziei de respingere totală a cererii de înregistrare a mărcii	2018.01.26	<p>1. Se acceptă revendicarea contestatarului.</p> <p>2. Se abrogă Decizia Direcției mărci și design industrial din 2017.07.14 și se acceptă protecția mărcii solicitate pentru serviciile revendicate în cerere din clasa 36.</p> <p>3. Se transmite dosarul în Direcția mărci și design industrial pentru continuarea procedurilor.</p>
19	<p>Marcă internațională</p>  <p>IR 1243207 2015.02.24</p> <p>Kaufland Warenhandel GmbH & Co. KG, DE</p>	Kaufland Warenhandel GmbH & Co. KG, DE	2017.10.12 Împotriva Deciziei de respingere totală a cererii de înregistrare a mărcii	2018.01.26	<p>1. Se acceptă revendicarea contestatarului, în temeiul scrisorii de acord prezentate.</p> <p>2. Se abrogă Decizia Direcției mărci și design industrial din 2017.08.11 și se acceptă protecția mărcii solicitate pentru produsele revendicate în cerere din clasa 30.</p> <p>3. Se transmite dosarul în Direcția mărci și design industrial pentru continuarea procedurilor.</p>

1	2	3	4	5	6
20	<p>Invenție internațională</p> <p>Antagonisti ai activin-ActRII și utilizările lor pentru tratamentul anemiei</p> <p>PCT/US2015/063595 2015.12.03</p> <p>CELGENE CORPORATION, US ACCELERON PHARMA INC., US</p>	<p>CELGENE CORPORATION, US ACCELERON PHARMA INC., US</p>	<p>2017.11.24 Privind restabilirea în dreptul de a deschide faza națională conform procedurii Tratatului de cooperare în domeniul brevetelor (PCT)</p>	2018.01.26	<p>Se restabilesc în drepturi solicitanții privind cererea nr. PCT/US2015/063595 din 2015.12.03.</p>
21	<p>Invenție</p> <p>Metodă de tratament al tuberculozei oculare</p> <p>s 2010 0195 2010.11.22 Nr. brevet 371</p> <p>INSTITUȚIA MEDICO - SANITARĂ, PUBLICĂ, INSTITUTUL DE FTIZIOPNEUMOLOGIE CHIRIL DRAGANIUC, MD</p>	<p>INSTITUȚIA MEDICO - SANITARĂ, PUBLICĂ, INSTITUTUL DE FTIZIOPNEUMOLOGIE CHIRIL DRAGANIUC, MD</p>	<p>2017.12.04 Privind restabilirea în dreptul de a revalida brevetul de invenție de scurtă durată</p>	2018.01.26	<p>1. Se restabilește în drepturi titularul și se revalidează brevetul de invenție de scurtă durată nr. 371 din 2010.11.22.</p> <p>2. Se abrogă Hotărârea Direcției brevete nr. 3439 din 2017.06.12 privind decăderea titularului din drepturile ce decurg din brevetul de invenție de scurtă durată nr. 371, din motivul neachitării taxei de menținere în vigoare, în termenul stabilit.</p> <p>3. Se transmite dosarul în Direcția brevete pentru continuarea procedurilor.</p>

IX

Decizii ale instanțelor judecătorești / Court decisions

**Cu privire la executarea Deciziei Curții Supreme de Justiție
din 06.12.2017 privind menținerea Deciziei Curții de Apel
Chișinău din 06.04.2016 prin care s-a dispus anularea
mărcii  nr. 19380**

Întru executarea Deciziei Curții Supreme de Justiție din 06.12.2017 privind menținerea Deciziei Curții de Apel Chișinău din 06.04.2017, în cauza civilă la cererea de chemare în judecată depusă de The Hugo Boss Trade Mark împotriva lui Paladi Oleg, intervenient accesoriu AGEPI, privind anularea mărcii, în temeiul art. 21 alin. (1) lit. b) și art. 22 alin. (1) lit. a) ale Legii nr. 38/2008 privind protecția mărcilor:

- se anulează înregistrarea mărcii combinate  nr. 19380 din 24.12.2008 și se declară nul certificatul de înregistrare a mărcii, eliberat pe numele titularului PALADI Oleg, Str. Miron Costin nr. 23, ap. 42, MD-2068, Chișinău, Republica Moldova.

**Cu privire la ridicarea sechestrului
asupra OPI, înregistrate pe numele
titularului ÎCS „Zolotoi Aist” S.R.L.,**

Întru executarea Încheierii Curții de Apel Comrat din 11.12.2017 (nr. dosar 2i-18/17) privind anularea măsurilor de asigurare și încetarea procedurii de insolvență față de debitorul ÎCS „Zolotoi Aist” S.R.L., c/f 1003600093017:

- se ridică sechestrul asupra cererii de înregistrare a mărcii nr. depozit 038431 din 24.02.2014; asupra mărcii notorii nr. 18 din 01.09.2009; asupra mărcilor nr. R 7562 din 05.05.1999, nr. R 7563 din 07.05.1999, nr. R 7581 din 07.05.1999, nr. R 8204 din 10.11.1999, nr. R 9257 din 20.04.2002, nr. R 10027 din 09.08.2002, nr. R 14729 din 13.10.2004, nr. R 15453 din 25.10.2004, nr. 17172 din 23.01.2007, nr. 23855 din 06.07.2009, asupra mărcii internaționale nr. 842569 din 03.11.2004 și asupra desenelor / modelelor industriale conform certificatelor de înregistrare nr. 517 din 31.12.2002, nr. 695 din 23.04.2004, nr. 850 din 22.12.2004, nr. 851 din 18.01.2005, în baza Încheierii Curții de Apel Comrat din 20.05.2017 (nr. dosar 2i-18/17), prin ordinul Directorului General nr. 127 din 27.06.2017;

- se reiau procedurile legale privind statutul juridic al obiectelor sus-menționate, inclusiv transmiterea drepturilor asupra acestora.

**Cu privire la menținerea sechestrului
asupra OPI înregistrate pe numele
titularului Ceaicovschi Oleg, MD**

Întru executarea Încheierii Executorului judecătoresc Talmaci Roman nr. 01/003/131s-147r-152r/2017 din 20.12.2017 cu privire la executarea documentului executoriu nr. 2-881/2015 din 23.04.2015 și documentului executoriu nr. 2-4717/15 din 29.07.2015, emise de Judecătoria Râșcani, mun. Chișinău prin care s-a dispus aplicarea interdicției asupra bunurilor debitorului Ceaicovschi Oleg, c/p 0962706018100:

- se menține sechestrul asupra mărcilor nr. 18467, nr. 19999, nr. 19494, nr. 21488, înregistrate pe numele titularului CEALCOVACHI Oleg, Bd. Moscova nr. 7, bloc 1, ap. 23, MD-2068, Chișinău, Republica Moldova, aplicat în baza:

- Ordinul Directorului General AGEPI nr. 116 din 30.06.2014, în temeiul Încheierii Executorului judecătoresc Igor Doroftei nr. 064-762/14 din 10.06.2014,

- Ordinul Directorului General AGEPI nr. 15 din 23.01.2015, în temeiul Încheierii Executorului judecătoresc Furdui Ion nr. 032-544/14 din 12.01.2015,

- Ordinul Directorului General AGEPI nr. 51 din 18.03.2015, în temeiul Încheierii Executorului judecătoresc Furdui Ion nr. 032-417/15 din 04.03.2015.

Cu privire la aplicarea sechestrului asupra OPI, înregistrate pe numele titularului Constantinov Victor

Întru executarea Încheierii executorului judecătoresc Șapa Ludmila nr. 085-621/2018 din 02.01.2018, privind executarea documentului executoriu nr. 2-426/2016 din 19.10.2017, emis de către Judecătoria Comrat, prin aplicarea sechestrului pe bunurile debitorului Constantinov Victor, IDNP 0970104194197:

- se aplică sechestrul asupra mărcii nr. 17766 din 17.12.2007, înregistrate pe numele titularului CONSTANTINOV Victor, IDNP 0970104194197, str. Vinica nr. 44, MD-3805, Comrat, UTA Găgăuzia, Republica Moldova;

- pe perioada aplicării sechestrului, se sistează orice procedură legală ce ține de statutul juridic al mărcii sus menționate, inclusiv transmiterea drepturilor asupra acesteia.

Cu privire la menținerea sechestrului asupra OPI, înregistrate pe numele titularului STILCONSTRUCT S.R.L., societate comercială

Întru executarea Încheierii Curții de Apel Chișinău din 13.12.2017 (dosarul nr. 2i-913/17) privind intentarea procesului de insolvență față de S.C. STILCONSTRUCT S.R.L., c/f 1004600034510, prin care s-a dispus aplicarea sechestrului asupra bunurilor debitorului:

- se menține sechestrul asupra mărcii nr. 24570 din 15.02.2012, înregistrate pe numele titularului STILCONSTRUCT S.R.L., societate comercială, c/f 1004600034510, str. Socoleni nr. 17/1, MD-2020, Chișinău, Republica Moldova, aplicat conform:

- Ordinului Directorului General AGEPI nr. 108 din 17.05.2016, în temeiul Încheierii Executorului judecătoresc Șapa Ludmila nr. 085-554/2016 din 19.04.2016, privind asigurarea executării documentului executoriu nr. 2-3973/16 din 21.03.2016 emis de Judecătoria Râșcani mun. Chișinău și menținut conform:

- Ordinului Directorului General AGEPI nr. 177 din 01.09.2017, în temeiul Încheierii Executorului judecătoresc Șapa Ludmila nr. 085s-984/2016 din 09.08.2016, privind asigurarea executării documentului executoriu nr. 2-8337/2015 din 29.12.2015 emis de Judecătoria Râșcani mun. Chișinău;

- Ordinului Directorului General AGEPI nr. 132 din 30.06.2017, în temeiul Încheierii Executorului judecătoresc Șapa Ludmila nr. 085-600/2017 din 13.06.2017, privind asigurarea executării documentului executoriu t/e. 2-2175/16 emis de Judecătoria Râșcani mun. Chișinău.

**Cu privire la executarea Hotărârii Judecătorei mun. Chișinău,
sediul Râșcani din 06.09.2017, privind anularea mărcii
nr. 25854 din 15.10.2013, titular
SINED CLEAN S.R.L., societate comercială**

Întru executarea Hotărârii Judecătorei mun. Chișinău, sediul Râșcani din 06.09.2017 în pricina civilă la cererea de chemare în judecată înaintată de SC Laboratoarele Fares Bio Vital către Sined Clean SRL, intervenient accesoriu AGEPI, privind anularea mărcii nr. 25854 din 15.10.2013, în temeiul art. 21 alin. (1) lit. b) al Legii nr. 38/2008 privind protecția mărcilor:

- se anulează înregistrarea mărcii combinate  nr. 25854 din 15.10.2013 și se declară nul certificatul de înregistrare a mărcii, eliberat pe numele titularului SINED CLEAN S.R.L., societate comercială, Șoseaua Rediu nr. 29, Mun. Iași, Județ Iași, cod poștal 700546, România.

**Cu privire la aplicarea interdicției
asupra OPI, înregistrate pe numele
titularului NOVICONSVIT S.R.L.**

Întru executarea Încheierii executorului judecătoresc Buzadji Olga nr. 008s-16/2018 din 22.01.2018, privind executarea documentului executoriu nr. MAI03 993015 din 22.09.2017 emis de Inspectoratul de poliție Râșcani al DP mun. Chișinău, prin care s-a dispus aplicarea interdicției asupra bunurilor debitorului SRL „Noviconsvit”, c/f 1009600041870:

- se aplică interdicția asupra mărcii combinate  nr. 23991 din 25.07.2012, înregistrate pe numele titularului NOVICONSVIT S.R.L., str. Alecu Russo nr. 57, bloc 3, ap. 1, MD-2068, Chișinău, Republica Moldova, c/f 1009600041870;

- pe perioada aplicării interdicției se sistează orice procedură legală ce ține de statutul juridic al mărcii sus-menționate, inclusiv transmiterea drepturilor asupra acesteia.

**Cu privire la anularea interdicției aplicate
asupra OPI, înregistrate pe numele titularului
FIRMA ȘTIINȚIFICĂ DE PRODUCȚIE
„UNIVERSINJ” S.R.L**

Întru executarea Încheierii Executorului judecătoresc Balan Cornelia nr. 075-559r/2018 din 26.01.2018, privind anularea măsurilor de asigurare aplicate asupra brevetului de invenție de scurtă durată nr. 1099 din 05.01.2016:

- se anulează interdicția asupra brevetului de invenție de scurtă durată nr. 1099 din 05.01.2016, înregistrat pe numele titularului FIRMA ȘTIINȚIFICĂ DE PRODUCȚIE „UNIVERSINJ” S.R.L., mun. Chișinău, str. Independenței nr. 6/1, Republica Moldova, aplicată în baza Încheierii Executorului judecătoresc Balan Cornelia nr. 075-612r/2017 din 09.06.2017, prin Ordinul Directorului General AGEPI nr. 131 din 30.06.2017;

- se reia orice procedură legală ce ține de statutul juridic al brevetului de invenție de scurtă durată nr. 1099 din 05.01.2016, inclusiv transmiterea drepturilor asupra acestuia.

Cu privire la anularea interdicției de înstrăinare, aplicate asupra mărcii nr. R 16574

Întru executarea Încheierii Judecătorei Chișinău, sediul Râșcani din 26.12.2017 privind confirmarea tranzacției de împăcare și anularea măsurii de asigurare aplicate asupra mărcii nr. R 16574:

- se anulează interdicția asupra mărcii nr. R 16574 din 23.05.2006, înregistrate pe numele titularului BAS Dumitru, str. 31 August 1989 nr. 101, ap. 4, MD-2012, Chișinău, Republica Moldova, aplicată în baza Încheierii Judecătorei Râșcani, mun. Chișinău din 21.11.2016, prin ordinul Directorului General AGEPI nr. 250 din 14.12.2016;

- se reia orice procedură legală ce ține de statutul juridic al mărcii nr. R 16574, inclusiv transmiterea drepturilor asupra acesteia.

Cu privire la executarea Deciziei Curții de Apel Chișinău din 26.10.2017 privind menținerea hotărârii Judecătorei Chișinău (sediul Râșcani) din 11.05.2017

Întru executarea Deciziei Colegiului civil, comercial și de contencios administrativ al Curții de Apel Chișinău din 26.10.2017 privind respingerea apelului și menținerea hotărârii Judecătorei Chișinău (sediul Râșcani) din 11.05.2017, la cererea de chemare în judecată depusă de Austria Tabak GMBH împotriva Agenției de Stat pentru Proprietatea Intelectuală, intervenient accesoriu Ilcenco Vsevolod cu privire la anularea hotărârii Comisiei de contestații AGEPI din 26.02.2016:

- se anulează Hotărârea Comisiei de Contestații AGEPI din 26.02.2016 cu privire la abrogarea Deciziei Departamentului mărci, modele și desene industriale a AGEPI din 31.03.2015 și acceptarea cererii de înregistrare a mărcii **ROBINSON**, nr. depozit 033743 din 17.09.2013, solicitant ILCENCO Vsevolod și se anulează înregistrarea mărcii nr. 28414 din 17.09.2013.

Cu privire la menținerea sechestrului asupra OPI, înregistrate pe numele titularului Boț Oxana

Întru executarea Încheierii Executorului judecătoresc Șapa Ludmila nr. 085s-758r/2018 din 26.01.2018 privind executarea documentului executoriu (dosar nr. 4A-132/2017 din 05.04.2017), emis de Judecătoria Chișinău, sediul Râșcani prin aplicarea sechestrului pe bunurile debitorului Boț Oxana, c/p 2005002003923:

- se menține sechestrul asupra cotei-părți a cotitularului Boț Oxana, deținute asupra operei literare conform certificatului seria OL nr. 3840 din 20.01.2014, înregistrate pe numele cotitularilor Boț Oxana și OM „ALO CREDIT” S.R.L, aplicat conform Ordinului Directorului General AGEPI nr. 244 din 01.12.2017, în temeiul Încheierii Executorului judecătoresc Șapa Ludmila nr. 085s-1183/2017 din 03.11.2017, privind asigurarea executării documentului executoriu (dosar nr. 4A-132/2017 din 05.04.2017), emis de Judecătoria Râșcani mun. Chișinău.

ISSN 2345-1815



Buletinul Oficial de Proprietate Intelectuală poate fi consultat gratuit la Agenția de Stat pentru Proprietatea Intelectuală a Republicii Moldova (AGEPI) – în sala de lectură a bibliotecii sau online pe adresa: <http://agepi.gov.md/ro/publication/48>

Buletinul Oficial de Proprietate Intelectuală poate fi procurat la AGEPI. Persoanele interesate pot comanda contra cost exemplare individuale pe hârtie sau pe CD-ROM.

Abonarea la Buletinul Oficial de Proprietate Intelectuală pe suport de hârtie și pe CD-ROM este nelimitată și poate fi efectuată direct la AGEPI (inclusiv prin fax, e-mail sau online).

Prețurile de abonare:

- BOPI pe suport de hârtie - 220 de lei pe 3 luni, 440 de lei pe 6 luni, 875 de lei pe un an;
- BOPI pe CD-ROM - 90 de lei pe 3 luni, 180 de lei pe 6 luni, 360 de lei pe un an.

Adresa AGEPI:

Str. Andrei Doga nr. 24, bloc 1,
MD-2024, Chișinău, Republica Moldova
tel.: (022) 40-05-01; (022) 40-06-07; (022) 40-06-08
fax: (022) 44-01-19
e-mail: office@agepi.gov.md
<http://agepi.gov.md/>

Consiliul editorial:

dr. Lilia Bolocan (președinte), Andrei Popa, dr. Svetlana Munteanu, dr. Viorel Iustin, dr. Simion Levițchi, Diana Stici, dr. Maria Rojnevschi, Patricia Bondaresco, dr. Natalia Mogol, Ala Gușan, Liliana Vieru

Redactor: Margareta Petrache

Tehnoredactare computerizată: Zinaida Șciptov
