

**AGENȚIA DE STAT
PENTRU PROPRIETATEA INTELLECTUALĂ
CHIȘINĂU – REPUBLICA MOLDOVA**

**BULETIN OFICIAL
DE
PROPRIETATE INTELLECTUALĂ**

**Official Bulletin
of Intellectual Property**

**1
2026**

Publicat la 31 ianuarie 2026

PUBLICAȚIILE AGEPI

Buletinul Oficial de Proprietate Intelectuală (BOPI):

- apare din octombrie 1993, având o periodicitate lunară;
- include informații privind cererile din domeniul proprietății intelectuale depuse la AGEPI, titlurile de protecție acordate și certificatele înregistrate, modificările în statutul juridic al obiectelor de proprietate industrială, hotărârile Comisiei de contestații, deciziile instanțelor judecătorești privind litigiile în domeniul proprietății intelectuale, acte normative naționale și tratate internaționale, comunicări și alte informații de ordin general ce vizează domeniul proprietății intelectuale;
- Buletinul Oficial de Proprietate Intelectuală poate fi consultat gratuit la Agenția de Stat pentru Proprietatea Intelectuală a Republicii Moldova (AGEPI) – în sala de lectură a bibliotecii sau online pe adresa: <http://agepi.gov.md/ro/publication/48>;
- Buletinul Oficial de Proprietate Intelectuală poate fi procurat la AGEPI. Persoanele interesate pot comanda contra cost exemplare individuale pe hârtie.

Revista de proprietate intelectuală, știință și educație „Intellectus”:

- apare din anul 1995, având o periodicitate semestrială;
- este o publicație științifică, recenzată, cu acces deschis, acreditată, prin Decizia Consiliului de conducere al Agenției Naționale de Asigurare a Calității în Educație și Cercetare nr. 23 din 30 septembrie 2022 cu privire la evaluarea, clasificarea și monitorizarea revistelor științifice, în categoria de clasificare B la profilurile: Științe juridice; Științe economice; Științe ingineresti și tehnologii;
- abordează multilateral diverse aspecte ale proprietății intelectuale, prevederile legislației naționale și internaționale în domeniu, publică studii semnate de cercetători și inventatori din diferite domenii ale științei, economiei, educației și tehnicii.

Abonarea la publicațiile AGEPI pe suport de hârtie este nelimitată și poate fi efectuată direct la AGEPI (inclusiv prin e-mail).

Pentru informații detaliate privind condițiile de abonare, accesați:

<http://agepi.gov.md/ro/services/biblioteca-pi>

Telefon de contact: (+373 22) 188-597

CUPRINS

Informație generală	5
I. Invenții	7
BB1A Cereri de brevet de invenție publicate	13
BB2A Cereri de brevet european pentru care s-a solicitat validarea în Republica Moldova publicate	16
FF4A Brevete de invenție acordate	32
FF9Y Brevete de invenție de scurtă durată acordate	37
FG9A Publicarea brevetelor europene validate în Republica Moldova	41
FG4A Lista brevetelor de invenție eliberate	45
FG9Y Lista brevetelor de invenție de scurtă durată eliberate	45
II. Soiuri de plante	47
BZ9E Cereri de brevet pentru soi de plantă publicate	49
FF9E Brevete pentru soi de plantă acordate	51
III. Mărci	53
Cereri de înregistrare	56
Mărci înregistrate în baza cererilor acceptate parțial	132
Lista certificatelor de înregistrare a mărcilor eliberate în decembrie 2025	140
Lista mărcilor reînno	142
IV. Indicații geografice, denumiri de origine, specialități tradiționale garantate	148
Lista denumirilor de origine cărora le-a fost acordată protecție în Republica Moldova în decembrie 2025, conform Aranjamentului de la Lisabona	150
V. Design industrial (Desene și modele industriale)	151
BA1L Cereri de înregistrare	154
FF4L Lista desenelor și modelelor industriale înregistrate	161
FG4L Lista certificatelor de înregistrare a desenelor și modelelor industriale eliberate	161
ND4L Lista desenelor și modelelor industriale reînnoite	161
FG4L Lista desenelor și modelelor industriale înregistrate în Republica Moldova conform Aranjamentului de la Haga, aranjate în ordinea numerelor de înregistrare internațională	163
VI. Modificări intervenite în statutul juridic al cererilor și titlurilor de protecție	165
Lista modificărilor	166
Lista contractelor de cesiune	168
Lista contractelor de licență	169
FA9A Lista cererilor de brevet de invenție retrase	171
MM4A Lista brevetelor de invenție a căror valabilitate a încetat înainte de termen prin neachitarea taxei (ce beneficiază de posibilitatea repunerii în drepturi)	171
MM4A Lista brevetelor de invenție a căror valabilitate a încetat înainte de termen prin neachitarea taxei, pentru care termenul de repunere în drepturi a expirat	172
MK4A Lista brevetelor de invenție a căror durată de valabilitate a expir	173
FC9Y Lista cererilor de brevet de invenție de scurtă durată respinse	173
MM9Y Lista brevetelor de invenție de scurtă durată a căror valabilitate a încetat înainte de termen prin neachitarea taxei (ce beneficiază de posibilitatea repunerii în drepturi)	173
MM9Y Lista brevetelor de invenție de scurtă durată a căror valabilitate a încetat înainte de termen prin neachitarea taxei, pentru care termenul de repunere în drepturi a expirat	174
MM4E Lista brevetelor europene validate a căror valabilitate a încetat înainte de termen prin neachitarea taxei (ce beneficiază de posibilitatea repunerii în drepturi)	174
MM4E Lista brevetelor europene validate a căror valabilitate a încetat înainte de termen prin neachitarea taxei, pentru care termenul de repunere în drepturi a expirat	175
FA9E Cereri de brevet pentru soi de plantă retrase	175
Lista cererilor de înregistrare a mărcilor retrase	176
Renunțări la mărci	176
Lista cererilor de înregistrare a mărcilor respinse	176
Lista certificatelor de înregistrare a mărcilor al căror termen de valabilitate a expirat (inclusiv termenul de grație)	177
Lista mărcilor valabilitatea înregistrării cărora expiră în iunie 2026	181
Lista indicațiilor geografice ale Uniunii Europene ce urmează a fi radiate în Republica Moldova în baza Acordului de asociere între UE și RM	186
FC4L Lista desenelor și modelelor industriale respinse	186
MK4L Lista certificatelor de înregistrare a desenelor și modelelor industriale al căror termen de valabilitate a expirat (inclusiv termenul de grație)	187
FC9L Lista desenelor și modelelor industriale respinse în Republica Moldova conform Aranjamentului de la Haga	187
Lista eratelor	188
VII. Comisia de contestații a AGEPI	189
VIII. Comisia de mediere	189
IX. Decizii ale instanțelor judecătorești	194
X. Monitor	196
XI. Materiale de informare din domeniul proprietății intelectuale	196

CONTENTS

General information	5
I. Inventions	7
BB1A Published patent applications	13
BB2A Published European patent applications for which validation in the Republic of Moldova has been requested	16
FF4A Granted patents for invention	32
FF9Y Granted short-term patents for invention	37
FG9A Publication of European patents validated in the Republic of Moldova	41
FG4A List of issued patents for invention	45
FG9Y List of issued short-term patents for invention	45
II. Plant varieties	47
BZ9E Published plant variety patent applications	49
FF9E Granted plant variety patents	51
III. Trademarks	53
Applications for registration	56
Trademarks registered on the basis of partially accepted applications	132
List of trademark registration certificates issued in December 2025	140
List of renewed trademarks	142
IV. Geographical indications, appellations of origin, traditional specialties guaranteed	148
List of appellations of origin for which protection was granted in the Republic of Moldova in December 2025 under the Lisbon Agreement	150
V. Industrial design	151
BA1L Applications for registration	154
FF4L List of registered industrial designs	161
FG4L List of issued industrial design registration certificates	161
ND4L List of renewed industrial designs	161
FG4L List of industrial designs registered in the Republic of Moldova according to the Hague Agreement grouped in the numerical order	163
VI. Amendments made in the legal status of applications and titles of protection	165
List of amendments	166
List of assignment agreements	168
List of license agreements	169
FA9A List of withdrawn patent applications	171
MM4A List of invalid patents for invention by nonpayment of fee (which benefit from the possibility of re-establishment of rights)	171
MM4A List of invalid patents for invention by nonpayment of fee, for which the term for re-establishment of the omitted term has expired	172
MK4A List of patents for invention the term of validity of which has expired	173
FC9Y List of rejected short-term patent applications	173
MM9Y List of invalid short-term patents for invention by nonpayment of fee (which benefit from the possibility of re-establishment of rights)	173
MM9Y List of invalid short-term patents for invention by nonpayment of fee, for which the term for re-establishment of the omitted term has expired	174
MM4E List of invalid validated European patents by nonpayment of fee (which benefit from the possibility of re-establishment of rights)	174
MM4E List of invalid validated European patents by nonpayment of fee, for which the term for re-establishment of the omitted term has expired	175
FA9E Withdrawal of plant variety applications	175
List of withdrawn trademark applications	176
Surrender of trademarks	176
List of rejected trademark applications	176
List of trademark registration certificates the term of validity of which has expired (including the grace period)	177
List of trademarks the term of validity of which expires in June 2026	181
List of Geographical Indications of the European Union to be Deleted in the Republic of Moldova on the basis of the Association Agreement between the EU and the Republic of Moldova	186
FC4L List of rejected industrial designs	186
MK4L List of industrial design registration certificates the term of validity of which has expired (including the grace period)	187
FC9L List of industrial designs rejected in the Republic of Moldova according to the Hague Agreement	187
List of errata	188
VII. Appeals Board of the AGEPI	189
VIII. Mediation Board	189
IX. Court decision	194
X. Monitor	196
XI. Intellectual property information materials	196

Informație generală

Buletinul Oficial de Proprietate Intelectuală conține informații din domeniul PI.
Secțiuni speciale sunt destinate invențiilor, soiurilor de plante, mărcilor,
indicațiilor geografice, denumirilor de origine, desenelor și modelelor industriale.
Persoanele interesate pot urmări regimul juridic al cererilor de solicitare a protecției, al obiectelor
de proprietate industrială brevetate și înregistrate pe teritoriul Republicii Moldova.
În Buletin se publică acte oficiale, regulamente, convenții internaționale, acorduri bilaterale,
norme și standarde în domeniu etc.

General information

The Official Bulletin of Intellectual Property contains information in the field of IP.
Special sections are provided for inventions, plant varieties, trademarks,
geographical indications, appellations of origin, and industrial designs.
Concerned persons can familiarize themselves with the legal regime of the applications for
protection, of the industrial property objects patented and registered in the Republic of Moldova.
Official documents, regulations, international conventions,
bilateral agreements, norms and standards in the field, etc., shall be published in the Bulletin.

Extras din codurile normalizate ale Organizației Mondiale a Proprietății Intelectuale
(norma ST. 3 OMPI) referitoare la organizațiile internaționale și țările care eliberează
sau înregistrează titluri de proprietate industrială (lista este actualizată de OMPI în 2024)

AD	Andorra	EA	Organizația Eurasiatică de Brevete (OEAB)	JP	Japonia	PH	Filipine
AE	Emiratele Arabe Unite	EC	Ecuador	KE	Kenya	PK	Pakistan
AF	Afganistan	EE	Estonia	KG	Kârgâzstan	PL	Polonia
AL	Albania	EG	Egipt	KH	Cambodgia	PT	Portugalia
AM	Armenia	EM	Oficiul Uniunii Europene pentru Proprietate Intelectuală (EUIPO)	KP	Republica Populară Democrată Coreeană	PY	Paraguay
AO	Angola	EP	Oficiul European de Brevete (OEB)	KR	Republica Coreea	QA	Qatar
AP	Organizația Regională Africană de Proprietate Intelectuală (ARIPO)	ES	Spania	KW	Kuweit	QZ	Oficiul Comunitar pentru Soiuri de Plante (Uniunea Europeană) (CPVO)
AR	Argentina	ET	Etiopia	KY	Insulele Cayman	RO	România
AT	Austria	EU	Uniunea Europeană	KZ	Kazahstan	RS	Serbia
AU	Australia	FI	Finlanda	LA	Republica Democratică Populară Laos	RU	Federația Rusă
AZ	Azerbaidjan	FK	Insulele Falkland (Malvine)	LB	Liban	RW	Rwanda
BA	Bosnia și Herțegovina	FR	Franța	LI	Liechtenstein	SA	Arabia Saudită
BD	Bangladesh	GB	Regatul Unit	LK	Sri Lanka	SE	Suedia
BE	Belgia	GE	Georgia	LR	Liberia	SG	Singapore
BF	Burkina Faso	GG	Guernsey	LS	Lesotho	SI	Slovenia
BG	Bulgaria	GH	Ghana	LT	Lituania	SK	Slovacia
BM	Insulele Bermude	GI	Gibraltar	LU	Luxemburg	SL	Sierra Leone
BN	Brunei Darussalam	GL	Groenlanda	LV	Letonia	SM	San Marino
BR	Brazilia	GM	Gambia	LY	Libia	SN	Senegal
BS	Bahamas	GN	Guineea	MA	Maroc	SO	Somalia
BT	Bhutan	GR	Grecia	MC	Monaco	SV	Salvador
BX	Oficiul din Benelux pentru Proprietate Intelectuală (BOIP)	GT	Guatemala	MD	Republica Moldova	SY	Republica Arabă Siriană
BY	Belarus	GW	Guineea-Bissau	ME	Muntenegro	TD	Ciad
CA	Canada	GY	Guyana	MG	Madagascar	TH	Thailanda
CF	Republica Centrafricană	HK	Hong Kong, China	MK	Macedonia de Nord	TJ	Tadjikistan
CG	Congo	HN	Honduras	MN	Mongolia	TM	Turkmenistan
CH	Elveția	HR	Croația	MR	Mauritania	TN	Tunisia
CI	Coasta de Fildeș	HT	Haiti	MS	Montserrat	TR	Turcia
CL	Chile	HU	Ungaria	MT	Malta	TT	Trinidad și Tobago
CM	Camerun	IB	Biroul Internațional al Organizației Mondiale de Proprietate Intelectuală (OMPI)	MU	Mauritius	TW	Taiwan Provincie Chineză
CN	China	ID	Indonezia	MV	Maldive	UA	Ucraina
CO	Columbia	IE	Irlanda	MX	Mexic	US	Statele Unite ale Americii
CR	Costa Rica	IL	Israel	MY	Malaezia	UY	Uruguay
CU	Cuba	IN	India	MZ	Mozambic	UZ	Uzbekistan
CV	Republica Capului Verde	IQ	Irak	NG	Nigeria	VC	Sfântul Vincent și Grenadinele
CY	Cipru	IR	Iran (Republica Islamică)	NI	Nicaragua	VE	Venezuela (Republica Bolivariană)
CZ	Cehia	IS	Islanda	NL	Regatul Țărilor de Jos	VG	Insulele Virgine Britanice
DE	Germania	IT	Italia	NO	Norvegia	VN	Vietnam
DK	Danemarca	JM	Jamaica	NP	Nepal	WO	Organizația Mondială de Proprietate Intelectuală (OMPI)
DO	Republica Dominicană	JO	Iordania	NZ	Noua Zeelandă	YE	Yemen
DZ	Algeria			OA	Organizația Africană de Proprietate Intelectuală (OAPI)	ZA	Africa de Sud
				OM	Oman		
				PA	Panama		
				PE	Peru		

I

Invenții / Inventions

Protecția juridică a invențiilor în Republica Moldova se asigură în temeiul Legii nr. 50/2008 privind protecția invențiilor.

În conformitate cu Legea, brevetele de invenție sunt eliberate de AGEPI și certifică prioritatea, calitatea de autor și dreptul exclusiv al titularilor de brevete asupra invențiilor. O invenție este brevetabilă dacă este nouă, implică o activitate inventivă și este susceptibilă de aplicare industrială.

Cererea de brevet se depune la AGEPI de către orice persoană care dispune de dreptul de a solicita brevet, personal sau prin reprezentant, și trebuie să includă documentele prevăzute la art. 33 din Lege.

În prezenta Secțiune se publică datele referitoare la cererile de brevet de invenție, brevetele și brevetele de scurtă durată acordate, în special datele bibliografice, rezumatele și, după caz, materialele grafice ale acestora, datele bibliografice referitoare la cererile de brevet european pentru care se solicită validarea în Republica Moldova și la brevetele europene validate, precum și listele brevetelor și brevetelor de scurtă durată eliberate.

Legal protection of inventions in the Republic of Moldova shall be afforded on the basis of the Law No 50/2008 on the Protection of Inventions.

In accordance with this Law, patents for invention shall be granted by the AGEPI and shall certify the priority, the authorship and the exclusive right of patent owners in the inventions. An invention may be patented if it is new, if it involves an inventive step and if it is susceptible of industrial application.

The patent application shall be filed with the AGEPI, directly or through a representative, by any person entitled to apply for a patent, and shall contain the documents provided for in Art. 33 of the Law.

Data on patent applications, granted patents and short-term patents for invention, particularly bibliographic data, abstracts and, where appropriate, graphic materials thereof, bibliographic data on European patent applications for which validation in the Republic of Moldova is requested and on validated European patents, and lists of issued patents and short-term patents for invention shall be published in this Section.

**CODURILE INID ÎN BAZA NORMEI OMPI ST.9
PENTRU IDENTIFICAREA DATELOR BIBLIOGRAFICE REFERITOARE
LA DOCUMENTELE DE BREVET, PUBLICATE DE AGEPI**

**INID CODES FOR THE IDENTIFICATION BIBLIOGRAPHIC DATA
IN PATENT DOCUMENTS PUBLISHED BY AGEPI,
ACCORDING TO WIPO STANDARD ST.9**

- (11) Numărul titlului de protecție
Number of the title of protection
- (12) Denumirea tipului de document
Designation of the kind of document
- (13) Codul tipului de document conform normei ST.16 OMPI
Kind-of-document code according to WIPO Standard ST.16
- (15) Informații privind corectarea sau modificarea documentului
Document correction or modification information
- (21) Numărul de depozit
Number assigned to the application
- (22) Data de depozit
Date of filing the application
- (23) Data priorității de expoziție
Date of exhibition priority
- (31) Numărul cererii prioritare
Number assigned to priority application
- (32) Data de depozit a cererii prioritare
Date of filing of priority application
- (33) Țara cererii prioritare, codul conform normei ST.3 OMPI
Country of the priority application, code according to WIPO Standard ST.3
- (41) Data publicării cererii: numărul BOPI, anul
Date of publication of the application: number of BOPI, year
- (45) Data publicării hotărârii de acordare a titlului de protecție: numărul BOPI, anul
Date of publication of the decision of grant of the title of protection: number of BOPI, year
- (46) Data publicării traducerii revendicărilor cererii de brevet european
Date of publication of the translation of the claims of an European patent application
Data publicării traducerii revendicărilor modificate
Date of publication of the translation of the amended claims
- (47) Data eliberării titlului de protecție: numărul BOPI, anul
Date of issuance of the title of protection: number of BOPI, year
- (48) Data publicării documentului corectat sau modificat
Date of publication of a corrected or modified document
- (49) Data publicării traducerii fasciculului de brevet european validat
Date of publication of the translation of the validated European patent specification
Data publicării traducerii fasciculului de brevet european validat menținut în forma modificată
Date of publication of the translation of the validated European patent specification maintained in its amended form

- (51) Clasificarea Internațională de Brevete
International Patent Classification
- (54) Titlul invenției sau denumirea soiului de plantă
Title of the invention or name of the plant variety
- (56) Lista documentelor referitoare la stadiul anterior
List of prior art documents
- (57) Rezumatul sau revendicările
Abstract or claims
- (62) Numărul și data depozitului cererii anterioare din care prezentul document este divizionar
Number and filing date of the earlier application from which the present patent document has been divided up
- (67) Numărul cererii transformate și data transformării
Number of converted patent application and date of conversion
- (68) Numărul și data de publicare a brevetului de bază pentru certificatul suplimentar de protecție
Number and publication date of the basic patent for the supplementary protection certificate
- (71) Numele solicitantului (solicitanților), codul țării conform normei ST.3 OMPI
Name(s) of applicant(s), code of the country according to WIPO Standard ST.3
- (72) Numele inventatorului (inventatorilor) sau amelioratorului (amelioratorilor), codul țării conform normei ST.3 OMPI
Name(s) of inventor(s) or breeder(s), code of the country according to WIPO Standard ST.3
- (73) Numele sau denumirea titularului (titularilor), codul țării conform normei ST.3 OMPI
Name(s) of owner(s), code of the country according to WIPO Standard ST.3
- (74) Numele mandatarului autorizat
Name of patent attorney
- (80) Data publicării de către OEB a mențiunii acordării brevetului european
Date of publication of the mention of the grant of the European patent by the EPO
Data publicării de către OEB a mențiunii privind menținerea brevetului european în forma modificată
Date of publication of the mention of the grant of the European patent by the EPO in its amended form
- (82) Data publicării solicitării de validare a brevetului european
Date of publication of the request for validation of the European patent
- (85) Data deschiderii fazei naționale în conformitate cu PCT
Date of commencement of the national phase pursuant to PCT
- (86) Cerere internațională (PCT): numărul și data de depozit
PCT international application: number and filing date
- (87) Publicarea cererii internaționale (PCT) sau cererii comunitare pentru soi de plantă (EC): numărul și data
Publication of the PCT international application or the community plant variety application (EC): number and date
- (92) Numărul și data primei autorizații de lansare pe piață în Republica Moldova a produsului medicamentos sau fitofarmaceutic
Number and date of the first national authorization to place the medicinal or phytopharmaceutical product on the market in the Republic of Moldova
- (94) Data expirării termenului de valabilitate a certificatului suplimentar de protecție
Date of expiry of the term of validity of the supplementary protection certificate
- (95) Denumirea produsului protejat printr-un brevet de bază pentru care a fost cerut sau eliberat certificatul suplimentar de protecție
Name of the product protected by a basic patent and in respect of which the supplementary protection certificate has been applied for or issued

- (96) Numărul cererii și data de depozit a cererii de brevet european
Number and filing date of the European patent application
- (97) Numărul și data publicării de către OEB a cererii de brevet european
Number and date of publication of the European patent application by the EPO

**CODURILE PENTRU IDENTIFICAREA DIFERITELOR TIPURI
DE DOCUMENTE DE BREVET ÎN BAZA NORMEI OMPI ST.16,
PUBLICATE DE AGEPI**

**CODES FOR THE IDENTIFICATION OF DIFFERENT KINDS
OF PATENT DOCUMENTS ACCORDING TO WIPO
STANDARD ST.16, PUBLISHED BY AGEPI**

**1.1 CODURILE PENTRU DOCUMENTELE DE BREVET DE INVENȚIE
CODES FOR PATENT DOCUMENTS**

- A0** – cerere de brevet de invenție publicată înainte de termenul legal de 18 luni de la data de depozit sau data priorității recunoscute
– patent application published before the established term of 18 months after the filing date or recognized priority date
- A1** – cerere de brevet de invenție publicată în termenul legal, împreună cu raportul de documentare
– patent application published within the established term with a search report
- A2** – cerere de brevet de invenție publicată în termenul legal, fără raportul de documentare
– patent application published within the established term without a search report
- A3** – raport de documentare al cererii de brevet de invenție (publicat ulterior publicării cererii)
– search report of a patent application (published after publication of the application)
- A8** – cerere de brevet de invenție publicată cu corecturi sau modificări în pagina de capăt (bibliografică) a documentului
– patent application published with corrected or modified first page of the document
- A9** – cerere de brevet de invenție cu corecturi sau modificări ale oricărei părți a documentului
– patent application with corrections or amendments to any part of the document
- B1** – brevet de invenție acordat
– granted patent for invention
- B2** – brevet de invenție acordat, amendat în urma procedurilor de opoziție
– granted patent for invention, amended after opposition procedures
- B8** – brevet de invenție acordat, cu corecturi sau modificări în pagina de capăt (bibliografică) a documentului
– granted patent for invention with corrected or modified first page of the document
- B9** – brevet de invenție acordat, cu corecturi sau modificări ale oricărei părți a documentului
– granted patent for invention with corrections or amendments to any part of the document
- C1** – brevet de invenție eliberat
– issued patent for invention
- C3** – brevet de invenție eliberat, amendat în urma procedurilor de limitare sau anulare
– issued patent for invention, amended after limitation or cancellation procedures
- C8** – brevet de invenție eliberat, cu corecturi sau modificări în pagina de capăt (bibliografică) a documentului
– issued patent for invention with corrections or amendments to the front (bibliographic) page of the document
- C9** – brevet de invenție eliberat, cu corecturi sau modificări ale oricărei părți a documentului
– issued patent for invention with corrections or amendments to any part of the document

- T1** – traducerea revendicărilor cererii de brevet european
– translation of the claims of a European patent application
- T2** – traducerea fasciculului de brevet european validat
– translation of the validated European patent specification
- T3** – traducerea fasciculului de brevet european validat menținut în forma modificată
– translation of the validated European patent specification maintained in its amended form
- T4** – traducerea fasciculului de brevet european validat menținut în forma limitată
– translation of the validated European patent specification maintained in limited form
- T8** – traducerea corectată a fasciculului de brevet european validat cu corecturi în pagina de capăt (bibliografică) a documentului
– corrected translation of the validated European patent specification with corrections to the front (bibliographic) page of the document
- T9** – traducerea corectată a fasciculului de brevet european validat cu corecturi ale oricărei părți a documentului
– corrected translation of the validated European patent specification with corrections to any part of the document

1.2 CODURILE PENTRU DOCUMENTELE DE BREVET DE INVENȚIE DE SCURTĂ DURATĂ CODES FOR SHORT-TERM PATENT DOCUMENTS

- U0** – cerere de brevet de invenție de scurtă durată publicată înainte de termenul legal de 18 luni de la data de depozit sau data priorității recunoscute
– short-term patent application published before the established term of 18 months after the filing date or recognized priority date
- U1** – cerere de brevet de invenție de scurtă durată publicată la termen, împreună cu raportul de documentare
– short-term patent application published within the established term together with a search report
- U2** – cerere de brevet de invenție de scurtă durată publicată la termen, fără raportul de documentare
– short-term patent application published within the established term without a search report
- U3** – raport de documentare al unei cereri de brevet de invenție de scurtă durată (publicat ulterior publicării cererii)
– search report of a short-term patent application (published after publication of the application)
- Y** – brevet de invenție de scurtă durată acordat
– granted short-term patent for invention
- Y3** – brevet de invenție de scurtă durată acordat, amendat în urma procedurii de opoziție
– granted short-term patent for invention, amended after opposition procedure
- Y8** – brevet de invenție de scurtă durată acordat, cu corecturi sau modificări în pagina de capăt (bibliografică) a documentului
– granted short-term patent for invention with corrections or amendments to the front (bibliographic) page of the document
- Y9** – brevet de invenție de scurtă durată acordat, cu corecturi sau modificări ale oricărei părți a documentului
– granted short-term patent for invention with corrections or amendments to any part of the document
- Z** – brevet de invenție de scurtă durată eliberat
– issued short-term patent for invention
- Z4** – brevet de invenție de scurtă durată eliberat, amendat în urma procedurilor de limitare sau de anulare
– issued short-term patent for invention, amended after limitation or cancellation procedures
- Z5** – brevet de invenție de scurtă durată prelungit
– extended short-term patent for invention
- Z6** – brevet de invenție de scurtă durată prelungit, amendat în urma procedurii de prelungire
– extended short-term patent for invention, amended after extension procedure
- Z8** – brevet de invenție de scurtă durată eliberat sau prelungit, cu corecturi sau modificări în pagina de capăt (bibliografică) a documentului

- issued or extended short-term patent for invention with corrections or amendments to the front (bibliographic) page of the document
- Z9** – brevet de invenție de scurtă durată eliberat sau prelungit, cu corecturi sau modificări ale oricărei părți
- issued or extended short-term patent for invention with corrections or amendments to any part of the document

**CODURILE OMPI PENTRU CODIFICAREA TITLURILOR INFORMAȚIILOR
REFERITOARE LA INVENȚII, PUBLICATE ÎN BULETINUL OFICIAL
DE PROPRIETATE INTELECTUALĂ CONFORM NORMEI ST.17**

**WIPO CODES ON CODING OF HEADINGS OF ANNOUNCEMENTS CONCERNING
INVENTIONS MADE IN THE OFFICIAL BULLETIN OF INTELLECTUAL PROPERTY
IN ACCORDANCE WITH THE STANDARD ST.17**

- BB1A** Cereri de brevet de invenție publicate
Published patent applications
- BB1Y** Cereri de brevet de invenție de scurtă durată publicate
Published short-term patent applications
- BB2A** Cereri de brevet european pentru care s-a solicitat validarea în Republica Moldova publicate
Published European patent applications for which validation in the Republic of Moldova has been requested
- FF4A** Brevete de invenție acordate
Granted patents for invention
- FF9Y** Brevete de invenție de scurtă durată acordate
Granted short-term patents for invention
- FG9A** Publicarea brevetelor europene validate în Republica Moldova
Publication of European patents validated in the Republic of Moldova
- FA9A** Lista cererilor de brevet de invenție retrase
List of withdrawn patent applications
- FC9A** Lista cererilor de brevet de invenție respinse
List of rejected patent applications
- FG4A** Lista brevetelor de invenție eliberate
List of issued patents for invention
- FG9Y** Lista brevetelor de invenție de scurtă durată eliberate
List of issued short-term patents for invention
- FA9Y** Lista cererilor de brevet de invenție de scurtă durată retrase
List of withdrawn short-term patent applications
- FC9Y** Lista cererilor de brevet de invenție de scurtă durată respinse
List of rejected short-term patent applications
- FC9E** Lista cererilor de publicare a traducerii fasciculului de brevet european respinse
List of rejected applications for the publication of the translation of the European patent specification
- MM4A** Decăderi din drepturile ce decurg din brevet de invenție
Forfeiture of rights deriving from the patent for invention
- MK4A** Lista brevetelor de invenție a căror durată de valabilitate a expirat
List of expired patents for invention
- HC4A** Brevete de invenție acordate, cu corecturi sau modificări în pagina de capăt (bibliografică) a documentului
Granted patents for invention with corrected or modified first page of the document

- MM9Y** Decăderi din drepturile ce decurg din brevet de invenție de scurtă durată
Forfeiture of rights deriving from the short-term patent for invention
- ND4Y** Lista brevetelor de invenție de scurtă durată al căror termen de valabilitate a fost prelungit
List of short-term patents for invention whose term of validity has been extended
- MK4Y** Lista brevetelor de invenție de scurtă durată a căror valabilitate a expirat
List of short-term patents for invention whose term of validity has been expired
- ML9Y** Lista cererilor de prelungire a termenului de valabilitate a brevetului de invenție de scurtă durată respinse
List of refused applications for extension of the term of validity of a short-term patent
- TC9Y** Lista brevetelor de invenție de scurtă durată eliberate, cu corecturi sau modificări în pagina de capăt (bibliografică) a documentului
List of issued short-term patents for invention with corrected or modified first page of the document
- TH4A** Publicarea traducerii corectate a fasciculului de brevet european validat în Republica Moldova
Publication of the corrected translation of the European patent specification validated in the Republic of Moldova
- LD4E** Publicarea traducerii fasciculului de brevet european validat în Republica Moldova menținut în forma limitată
Publication of the translation of the European patent specification validated in the Republic of Moldova, maintained in limited form

SECȚIUNILE CLASIFICĂRII INTERNAȚIONALE DE BREVETE (CIB)
INTERNATIONAL PATENT CLASSIFICATION SECTIONS (IPC)
РАЗДЕЛЫ МЕЖДУНАРОДНОЙ ПАТЕНТНОЙ КЛАССИФИКАЦИИ (МПК)

A NECESITĂȚI CURENTE ALE VIEȚII HUMAN NECESSITIES	E CONSTRUCȚII FIXE FIXED CONSTRUCTIONS
B TEHNICI INDUSTRIALE DIVERSE TRANSPORT PERFORMING OPERATIONS. TRANSPORTING	F MECANICĂ. ILUMINAT. ÎNCĂLZIRE. ARMAMENT. EXPLOZIVE MECHANICAL ENGINEERING. LIGHTING. HEATING. WEAPONS. BLASTING
C CHIMIE ȘI METALURGIE CHEMISTRY. METALLURGY	G FIZICĂ PHYSICS
D TEXTILE ȘI HÂRTIE TEXTILES. PAPER	H ELECTRICITATE ELECTRICITY

BB1A Cereri de brevet de invenție publicate / Published patent applications

Publicarea în BOPI a cererilor de brevet asigură solicitantului o protecție provizorie în condițiile prevăzute de art. 19 din Legea nr. 50/2008 privind protecția invențiilor. La data publicării în BOPI a datelor bibliografice privind cererea de brevet de invenție, AGEPI pune la dispoziția publicului, în format electronic, pe pagina <http://www.db.agepi.md/inventions/Search.aspx>, descrierea, revendicările, rezumatul și, după caz, desenele, așa cum au fost depuse aceste documente.

Conform art. 89 (1) din Lege, după publicarea cererii de brevet orice persoană poate să prezinte la AGEPI observații referitor la brevetabilitatea invenției care constituie obiectul cererii de brevet.

Publication of patent applications in BOPI provides for the applicant a provisional protection in accordance with Art. 19 of the Law No 50/2008 on the Protection of Inventions. AGEPI shall, on the date of publication in BOPI of the bibliographic data on the patent application, make available to the public, in electronic format, on the page <http://www.db.agepi.md/inventions/Search.aspx>, the description, the claims, the abstract and, where appropriate, the drawings, as these documents were filed.

According to Art. 89(1) of the Law, in any proceedings before the AGEPI, following the publication of the patent application, any third party may present observations concerning the patentability of the invention to which the application relates.

- (21) a 2025 0042 (13) A2
 (51) Int. Cl.: C03B 27/06 (2006.01)
 (22) 2024.03.15
 (31) 23162639.1
 (32) 2023.03.17
 (33) EP
 (85) 2025.09.25
 (86) PCT/EP2024/056978, 2024.03.15
 (87) WO 2024/194184 A1, 2024.09.26
 (71) VETROPACK HOLDING AG, CH
 (72) STUHNE Dubravko, CH; CORNAZ Claude, CH; EGGER Daniel, AT
 (74) FOCȘA Valentin
 (54) **Recipient din sticlă călită cu grosime redusă a pereților**
 (57) Prezenta invenție descrie un recipient din sticlă (100), care conține o secțiune de perete (101) și o secțiune inferioară (102), totodată secțiunea de perete (101) și secțiunea inferioară (102) înconjoară un volum interior, în care cel puțin secțiunea de perete (101) conține o secțiune călită (103) având o grosime a peretelui (t_w) cuprinsă între 1,1 mm și 2,3 mm.

Revendicări: 15
 Figuri: 3

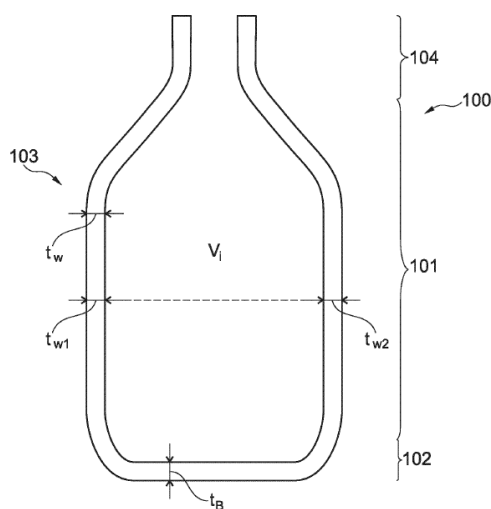

- (21) a 2025 0043 (13) A2
 (51) Int. Cl.: C03B 27/06 (2006.01)
 (22) 2024.03.15
 (31) 23162621.9
 (32) 2023.03.17
 (33) EP
 (85) 2025.09.25
 (86) PCT/EP2024/056927, 2024.03.15
 (87) WO 2024/194167 A1, 2024.09.26
 (71) VETROPACK HOLDING AG, CH
 (72) STUHNE Dubravko, CH; CORNAZ Claude, CH; EGGER Daniel, AT

14

- (74) FOCȘA Valentin
 (54) **Recipient din sticlă călită cu o structură de tip sandwich**
 (57) Prezenta invenție descrie un recipient din sticlă (100), care conține o secțiune de perete (101) și o secțiune inferioară (102), totodată secțiunea de perete (101) și secțiunea inferioară (102) înconjoară un volum interior (V_i). Secțiunea călită (103) formează o structură de tip sandwich (200), care conține un strat exterior de tensiune de compresiune (201) și un strat interior de tensiune de tracțiune (202).

Revendicări: 15
 Figuri: 3

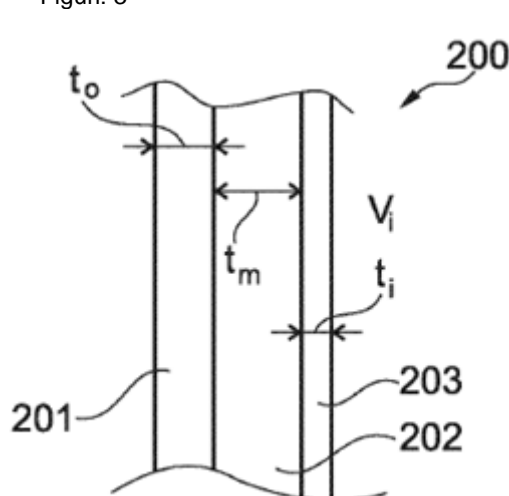

- (21) a 2025 0044 (13) A2
 (51) Int. Cl.: E05B 27/00 (2006.01)
 E05B 35/00 (2006.01)
 E05B 21/06 (2006.01)
 (22) 2024.02.27
 (31) 20235251
 (32) 2023.03.02
 (33) FI
 (85) 2025.09.30
 (86) PCT/FI2024/050068, 2024.02.27
 (87) WO 2024/180278 A1, 2024.09.06
 (71) ABLOY OY, A LIMITED COMPANY ORGANIZED UNDER THE LAWS OF FINLAND, FI
 (72) AITKOSKI Pyry, FI
 (74) JENICOVSCAIA Galina
 (54) **Combinatie de cheie și încuietoare cilindrică**
 (57) Invenția se referă la o combinație dintre o încuietoare cilindrică și o cheie. Încuietoarea cilindrică (1) include un aranjament structural intern. Acesta are o deschidere a profilului cheii (21). Cheia (2) include un element mobil

(5). Cheia (2) include o fantă (16), care este transversală în raport cu o axă longitudinală a unui ax al cheii (2), și de asemenea trece prin axul cheii. Elementul mobil (5) este configurat să se deplaseze de-a lungul fantei (16).

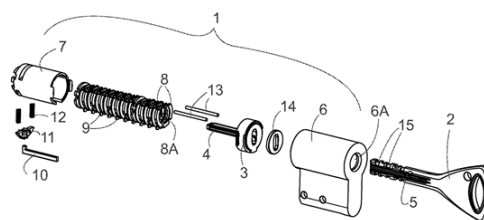

Revendicări: 23

Figuri: 17



**BB2A Cereri de brevet european
pentru care s-a solicitat validarea
în Republica Moldova publicate /
Published European patent applications
for which validation in the Republic
of Moldova has been requested**

A GEPI publică fiecare solicitare de validare după informarea de către OEB privind achitarea taxei stabilite pentru validare, dar nu înainte de expirarea unui termen de 18 luni de la data depunerii sau, dacă o prioritate a fost revendicată, de la data celei mai vechi priorități. O cerere de brevet european, pentru care s-a plătit taxa de validare, și un brevet european validat vor avea aceleași efecte ca și o cerere de brevet sau un brevet în conformitate cu Legea nr. 50/2008 privind protecția invențiilor.

A GEPI shall publish any request for validation after it has been informed by the EPO that the prescribed validation fee has been paid, but not before the expiry of a time limit of 18 months from the filing date or, if priority has been claimed, the earliest priority date. A European patent application for which the validation fee has been paid and a validated European patent shall have the same effects as a patent application and a patent in accordance with the Law No 50/2008 on the Protection of Inventions.

- (21) **e 2025 0936 (13) A1**
 (51) **Int.Cl.:** *H02J 3/14* (2006.01.01)
H02J 13/00 (2006.01.01)
 (96) 23847768.1, 2023.12.01
 (87) WO 2024/167468, 2024.08.15
 (31) 202300022
 (32) 2023.02.06
 (33) SI
 (71) ISKRAEMECO, MERJENJE IN
 UPRAVLJANJE ENERGIJE, D.D., SI
 (72) DOSTAL Tomaz, SI; BIZJAK Uro, SI; RODIC
 Gregor, SI; GERMOVSEK Jure, SI
 (54) **Sistem, dispozitiv și procedură de opti-
 mizare și stabilizare dinamică a rețelei elec-
 trice cu utilizarea metodei multinivel de
 creștere aditivă/descreștere multiplicativă
 (AIMD)**
-
- (21) **e 2025 0937 (13) A1**
 (51) **Int.Cl.:** *H04W 64/00* (2009.01.01)
 (96) 23920512.3, 2023.02.10
 (87) WO 2024/164304, 2024.08.15
 (71) NOKIA TECHNOLOGIES OY, FI
 (72) LAURIDSEN Mads, DK; YUAN Ping, CN; SUN
 Jing Yuan, CN
 (54) **Atenuarea impactului măsurării poziționării
 asupra procedurii RLF**
-
- (21) **e 2025 0938 (13) A1**
 (51) **Int.Cl.:** *A61K 9/10* (2006.01.01)
A61K 9/14 (2006.01.01)
A61K 9/16 (2006.01.01)
A61K 9/20 (2006.01.01)
A61K 9/48 (2006.01.01)
A61K 47/20 (2006.01.01)
A61K 47/26 (2006.01.01)
A61K 47/32 (2006.01.01)
A61K 47/12 (2006.01.01)
A61K 47/38 (2006.01.01)
A61K 31/519 (2006.01.01)
A61K 31/138 (2006.01.01)
A61K 31/185 (2006.01.01)
A61P 35/00 (2006.01.01)
 (96) 24207166.0, 2019.03.18
 (97) 4470621, 2024.12.04
 (31) 2018051620
 (32) 2018.03.19
 (33) JP
- (71) TAIHO PHARMACEUTICAL CO., LTD., JP
 (72) KUSUMOTO Kenji, JP; MIYAMURA Sadahiro,
 JP
 (54) **Utilizarea alchil sulfatului de sodiu**
-
- (21) **e 2025 0939 (13) A1**
 (51) **Int.Cl.:** *A61K 39/395* (2006.01.01)
A61K 31/4439 (2006.01.01)
A61K 31/198 (2006.01.01)
A61K 31/573 (2006.01.01)
A61K 31/69 (2006.01.01)
C07K 16/28 (2006.01.01)
A61K 9/10 (2006.01.01)
A61K 47/12 (2006.01.01)
A61K 47/20 (2006.01.01)
A61K 47/22 (2006.01.01)
A61K 38/47 (2006.01.01)
A61K 45/06 (2006.01.01)
 (96) 24218846.4, 2016.11.01
 (97) 4516319, 2025.03.05
 (31) 201562250016P
 (32) 2015.11.03
 (33) US
 (71) JANSSEN BIOTECH, INC., US
 (72) JANSSON Richard, US; KUMAR Vineet, US
 (54) **Formulări subcutanate de anticorpi anti-
 CD38 și utilizările acestora**
-
- (21) **e 2025 0940 (13) A1**
 (51) **Int.Cl.:** *A61P 9/00* (2006.01.01)
A61P 9/10 (2006.01.01)
A61P 9/12 (2006.01.01)
A61P 9/14 (2006.01.01)
A61P 11/00 (2006.01.01)
A61P 11/06 (2006.01.01)
A61P 11/08 (2006.01.01)
A61P 27/02 (2006.01.01)
A61P 35/00 (2006.01.01)
A61P 35/02 (2006.01.01)
A61P 43/00 (2006.01.01)
C07D 401/04 (2006.01.01)
C07D 405/04 (2006.01.01)
C07D 409/04 (2006.01.01)
C07D 471/04 (2006.01.01)
C07D 495/04 (2006.01.01)
C07D 513/04 (2006.01.01)
A61P 17/00 (2006.01.01)
C07D 213/54 (2006.01.01)
C07D 213/61 (2006.01.01)
C07D 213/73 (2006.01.01)
 (96) 24220667.0, 2020.12.11
 (97) 4516777, 2025.03.05

- (31) 2019224959
 (32) 2019.12.13
 (33) JP
 (71) NIPPON SHINYAKU CO., LTD., JP
 (72) ASADA Junshi, JP; HARUTA Yoshinari, JP; YAKUSHIJI Hiroyuki, JP; TANAKA Toru, JP; KURAMOTO Kazuya, JP; KOSUGI Keiji, JP; FUCHIKAMI Chiaki, JP
 (54) **Compus și compoziție în calitate de inhibitor al kinazei receptorului PDGF**

-
- (21) **e 2025 0941 (13) A1**
 (51) **Int.Cl.:** **A61K 9/14** (2006.01.01)
A61K 9/16 (2006.01.01)
A61K 31/5685 (2006.01.01)
A61K 31/573 (2006.01.01)
A61K 9/20 (2006.01.01)
 (96) 24703572.8, 2024.02.07
 (87) WO 2024/165624, 2024.08.15
 (31) 23155431
 (32) 2023.02.07
 (33) EP
 (71) SANTHERA PHARMACEUTICALS (SCHWEIZ) AG, CH
 (72) ALLIERI Brigida, IT; CHALLIS Bradley, GB; CHOPRA Reenu, GB; DIAZ Liliانا Elizabeth, CH; HAUSMANN Rudolf, CH
 (54) **Un nou preparat de vamorolonă care prezintă solubilitate îmbunătățită**

-
- (21) **e 2025 0942 (13) A1**
 (51) **Int.Cl.:** **A61M 15/00** (2006.01.01)
 (96) 24704377.1, 2024.02.07
 (87) WO 2024/165648, 2024.08.15
 (31) 23155249
 (32) 2023.02.07
 (33) EP
 (71) THE MATERIA COMPANY LIMITED, MT
 (72) DUCHOW Christian Johannes Kilian, MT; VIDALIS Matthew, MT; FARRUGIA Russell, MT
 (54) **Dispozitiv pentru livrarea topică a pulberii de capsule**

- (21) **e 2025 0943 (13) A1**
 (51) **Int.Cl.:** **A61K 48/00** (2006.01.01)
C12N 9/00 (2006.01.01)
C12N 15/86 (2006.01.01)
 (96) 24709277.8, 2024.02.07
 (87) WO 2024/168043, 2024.08.15
 (31) 202363483894P
 (32) 2023.02.08
 (33) US
 (71) GINKGO BIOWORKS, INC., US
 (72) SHEETS Kevin, US; BORCHARDT Erin, US
 (54) **Terapie genică pentru sindromul Angelman**

-
- (21) **e 2025 0944 (13) A1**
 (51) **Int.Cl.:** **A61K 9/20** (2006.01.01)
A61K 31/135 (2006.01.01)
A61K 47/14 (2017.01.01)
 (96) 24711685.8, 2024.02.05
 (87) WO 2024/167805, 2024.08.15
 (31) 202363443792P
 (32) 2023.02.07
 (33) US
 (71) MYLAN PHARMACEUTICALS INC., US
 (72) KIRSCH John D., US; FRIEDMAN Ross A., US
 (54) **Compoziții farmaceutice orale solide care conțin alchil 3,4,5-trihidroxibenzoat în calitate de inhibitor al nitrozaminei**

-
- (21) **e 2025 0945 (13) A1**
 (51) **Int.Cl.:** **C12N 15/11** (2006.01.01)
C12N 15/113 (2010.01.01)
A61K 31/7125 (2006.01.01)
 (96) 24713050.3, 2024.02.07
 (87) WO 2024/168010, 2024.08.15
 (31) 202363444375P
 (32) 2023.02.09
 (33) US
 (71) ALNYLAM PHARMACEUTICALS, INC., US
 (72) ZLATEV Ivan, US; CASTORENO Adam, US; JADHAV Vasant R., US; MAIER Martin A., US; KASPER Anne, US; TU Ho Chou, US; FOSTER Donald, US
 (54) **Molecule REVERSIR și procedee de utilizare a acestora**

- (21) **e 2025 0946** (13) **A1**
- (51) **Int.Cl.:** *H01M 4/04* (2006.01.01)
H01M 4/24 (2006.01.01)
H01M 4/26 (2006.01.01)
H01M 4/62 (2006.01.01)
H01M 12/08 (2006.01.01)
H01M 4/02 (2006.01.01)
- (96) 24713055.2, 2024.02.07
- (87) WO 2024/168058, 2024.08.15
- (31) 202363483691P
- (32) 2023.02.07
- (33) US
- (71) FORM ENERGY, INC., US
- (72) GIBSON Michael Andrew, US; PERKINS Nicholas Reed, US; NATION Leah Nicole, US; MANSER Joseph, US; NORMAN Zachariah, US; THOMPSON Annelise Christine, US
- (54) **Materii prime și procedee de fabricare a electrozilor de fier cu utilizarea particulelor care conțin sulfură**
-
- (21) **e 2025 0947** (13) **A1**
- (51) **Int.Cl.:** *C07K 14/605* (2006.01.01)
A61K 38/00 (2006.01.01)
A61P 3/10 (2006.01.01)
A61P 3/04 (2006.01.01)
A61P 3/06 (2006.01.01)
- (96) 24752634.6, 2024.01.05
- (87) WO 2024/164776, 2024.08.15
- (31) 202310158334
- (32) 2023.02.10
- (33) CN
- (71) HANGZHOU SCIWIND BIOSCIENCES CO., LTD., CN; SCIWIND BIOSCIENCES (BEIJING) CO., LTD., CN
- (72) PAN Hai, CN; LI Yan, CN; ZOU Haixia, CN; HAO Sujuan, CN
- (54) **Polipeptidă și derivat al acesteia, compoziție și utilizarea acestora**
-
- (21) **e 2025 0948** (13) **A1**
- (51) **Int.Cl.:** *C07D 277/62* (2006.01.01)
A61K 31/428 (2006.01.01)
A61P 35/00 (2006.01.01)
A61P 29/00 (2006.01.01)
A61P 1/00 (2006.01.01)
A61P 17/00 (2006.01.01)
A61P 3/10 (2006.01.01)
A61P 27/02 (2006.01.01)
- (96) 24752899.5, 2024.02.07
- (87) WO 2024/165044, 2024.08.15
- (31) 202310099716; 202410090964
- (32) 2023.02.10; 2024.01.22
- (33) CN; CN
- (71) SHANGHAI KECHOW PHARMA, INC., CN
- (72) TIAN Hongqi, CN; HUANG Gongchao, CN
- (54) **Polimorf în calitate de inhibitor al protein-kinazei Mek, procedeu de obținere a acestuia și utilizarea acestuia**
-
- (21) **e 2025 0949** (13) **A1**
- (51) **Int.Cl.:** *C07D 471/14* (2006.01.01)
C07D 471/04 (2006.01.01)
C07D 487/04 (2006.01.01)
C07D 487/14 (2006.01.01)
A61K 31/437 (2006.01.01)
A61K 31/4375 (2006.01.01)
A61K 31/4985 (2006.01.01)
A61P 25/16 (2006.01.01)
A61P 25/28 (2006.01.01)
A61P 25/00 (2006.01.01)
A61P 29/00 (2006.01.01)
A61P 37/02 (2006.01.01)
- (96) 24752923.3, 2024.02.08
- (87) WO 2024/165069, 2024.08.15
- (31) PCT/CN2023/0749
- (32) 2023.02.08
- (33) WO
- (71) HANGZHOU HIGHLIGHTLL PHARMACEUTICAL CO., LTD., CN
- (72) LIANG Congxin, CN; LI Shuangjiang, CN
- (54) **Noi inhibitori ai kinazelor**
-
- (21) **e 2025 0950** (13) **A1**
- (51) **Int.Cl.:** *C07K 16/30* (2006.01.01)
A61K 39/395 (2006.01.01)
A61P 35/00 (2006.01.01)
C12N 1/15 (2006.01.01)
C12N 1/19 (2006.01.01)
C12N 1/21 (2006.01.01)
C12N 5/10 (2006.01.01)
C12N 15/13 (2006.01.01)
- (96) 24753439.9, 2024.02.09
- (87) WO 2024/166996, 2024.08.15
- (31) 2023019304
- (32) 2023.02.10

- (33) JP
 (71) CHUGAI SEIYAKU KABUSHIKI KAISHA, JP
 (72) SAVORY Nasa, SG; IKAWA Yuri, JP; KANAMORI Masakazu, JP; MORI Keita, JP; SHIRAI Kazuhide, JP; TAKIZAWA Shuuki, JP
 (54) **Anticorpi anti-TGF-beta 1 latent și procedee de utilizare**

-
- (21) **e 2025 0951 (13) A1**
 (51) **Int.Cl.:** **A61K 31/198** (2006.01.01)
A61K 31/65 (2006.01.01)
A61K 45/06 (2006.01.01)
A61P 25/16 (2006.01.01)
 (96) 24753879.6, 2024.02.06
 (87) WO 2024/167878, 2024.08.15
 (31) 202363483397P
 (32) 2023.02.06
 (33) US
 (71) BIOHAVEN THERAPEUTICS LTD., VG
 (72) CORIC Vladimir, US
 (54) **Tratamentul tulburărilor neurodegenerative cu doxiciclină singură sau în combinație cu levodopa**

-
- (21) **e 2025 0952 (13) A1**
 (51) **Int.Cl.:** **C07D 307/20** (2006.01.01)
A61K 31/122 (2006.01.01)
A61K 31/16 (2006.01.01)
A61K 31/18 (2006.01.01)
A61K 31/341 (2006.01.01)
A61K 31/4015 (2006.01.01)
A61K 31/415 (2006.01.01)
 (96) 24754078.4, 2024.02.08
 (87) WO 2024/168165, 2024.08.15
 (31) 202363444467P
 (32) 2023.02.09
 (33) US
 (71) GERON CORPORATION, US
 (72) KHERA Manoj Kumar, IN; SONI Ajay, IN
 (54) **Compuși inhibitori ai telomerazei**

- (21) **e 2025 0953 (13) A1**
 (51) **Int.Cl.:** **A61K 38/39** (2006.01.01)
A61K 47/18 (2017.01.01)
A61K 47/26 (2006.01.01)
C07K 14/78 (2006.01.01)
A61P 3/04 (2006.01.01)
A61P 3/06 (2006.01.01)
A61P 3/10 (2006.01.01)
 (96) 24754182.4, 2024.02.10
 (87) WO 2024/168325, 2024.08.15
 (31) 202363484286P; 202363588035P
 (32) 2023.02.10; 2023.10.05
 (33) US; US
 (71) BIOHAVEN THERAPEUTICS LTD., VG
 (72) BECHTOLD Clifford M., US; CORIC Vladimir, US; QURESHI Irfan, US; ACKERMAN Peter J., US; GRANIT Volkan, US
 (54) **Administrarea proteinelor cu domeniu schelet pe bază de fibronectină pentru tratarea supraponderalității, obezității și a afecțiunilor asociate**

-
- (21) **e 2025 0954 (13) A1**
 (51) **Int.Cl.:** **A61K 38/24** (2006.01.01)
A61P 15/08 (2006.01.01)
 (96) 25150679.6, 2019.10.17
 (97) 4516354, 2025.03.05
 (31) 201862746812P; 18203167
 (32) 2018.10.17; 2018.10.29
 (33) US; EP
 (71) FERRING BV, NL
 (72) ARCE SAEZ Joan-Carles, DK; HELMGAARD Lisbeth, DK; KLEIN Bjarke Mirner, DK; HEISER Patrick, US
 (54) **Compoziții și procedee de stimulare ovariană controlată**

-
- (21) **e 2025 0955 (13) A1**
 (51) **Int.Cl.:** **A61P 3/00** (2006.01.01)
 (96) 25198152.8, 2020.06.26
 (97) 4663239, 2025.12.17
 (31) 201962866810P; 202062983860P
 (32) 2019.06.26; 2020.03.02
 (33) US; US
 (71) TRAVERE THERAPEUTICS SWITZERLAND GMBH, CH; THE REGENTS OF THE UNIVERSITY OF COLORADO, A BODY

- CORPORATE, US
- (72) BUBLIL Erez, IL; GLAVIN Frank, US; SELLOS-MOURA Marcia, US; MAJTAN Tomas, US; KRAUS Jan P., US; WANNER Randy, DE; CAUSEVIC Orhan, DE
- (54) **Cistationin-beta-sintază pegilată pentru terapia enzimatică pentru tratamentul homocistinuriei**

-
- (21) **e 2026 0001 (13) A1**
- (51) **Int.Cl.:** *F01D 25/28* (2006.01.01)
B33Y 80/00 (2015.01.01)
B63H 21/30 (2006.01.01)
F02C 7/20 (2006.01.01)
F16M 1/04 (2006.01.01)
F16M 5/00 (2006.01.01)
- (96) 24171298.3, 2024.04.19
- (97) 4636228, 2025.10.22
- (71) TGM KANIS TURBINEN GMBH, DE
- (72) JANY David, DE; PRETEL Gösta, DE; KAMM Alexander, DE
- (54) **Fabricație aditivă a structurilor metalice pentru instalații**

-
- (21) **e 2026 0002 (13) A1**
- (51) **Int.Cl.:** *H01M 50/213* (2021.01.01)
H01M 50/244 (2021.01.01)
H01M 50/264 (2021.01.01)
H01M 50/284 (2021.01.01)
H01M 50/517 (2021.01.01)
H01M 50/519 (2021.01.01)
H01M 50/249 (2021.01.01)
- (96) 24194926.2, 2024.08.16
- (97) 4510333, 2025.02.19
- (31) 202305687
- (32) 2023.08.18
- (33) BE
- (71) C-BATTERY BV, BE
- (72) ROBBENS Bjorn, BE
- (54) **Pachet de baterii cu conexiune mecanică îmbunătățită**

-
- (21) **e 2026 0003 (13) A1**
- (51) **Int.Cl.:** *H01M 50/213* (2021.01.01)
H01M 50/503 (2021.01.01)
H01M 50/519 (2021.01.01)

- H01M 50/249* (2021.01.01)
H01M 50/264 (2021.01.01)
H01M 50/284 (2021.01.01)
H01M 50/517 (2021.01.01)
- (96) 24194927.0, 2024.08.16
- (97) 4510334, 2025.02.19
- (31) 202305688
- (32) 2023.08.18
- (33) BE
- (71) C-BATTERY BV, BE
- (72) ROBBENS Bjorn, BE
- (54) **Suport de element de baterie de acumula-toare îmbunătățit pentru pachetul de baterii**

-
- (21) **e 2026 0004 (13) A1**
- (51) **Int.Cl.:** *C08L 71/02* (2006.01.01)
C08G 65/332 (2006.01.01)
C08G 65/48 (2006.01.01)
A61K 31/00 (2006.01.01)
- (96) 24204072.3, 2019.09.19
- (97) 4509118, 2025.02.19
- (31) 201862733456P; 201862745164P
- (32) 2018.09.19; 2018.10.12
- (33) US; US
- (71) MODERNATX, INC., US
- (72) ALMARSSON Örn, US; LIM Jin, US; CHEUNG Eugene, US; MILTON Jaclyn, US
- (54) **Lipide PEG de înaltă puritate și utilizările acestora**

-
- (21) **e 2026 0005 (13) A1**
- (51) **Int.Cl.:** *A61K 31/553* (2006.01.01)
A61P 11/06 (2006.01.01)
- (96) 24212810.6, 2019.03.01
- (97) 4516353, 2025.03.05
- (31) 201862636944P
- (32) 2018.03.01
- (33) US
- (71) ASTRAZENECA AB, SE
- (72) WIKSTRÖM Håkan, SE; LUDVIGSSON Jufang Wu, SE; ANDERSSON Thomas, SE
- (54) **Compoziții farmaceutice care conțin (2S)-{(1S)-1-ciano-2-[4-(3-metil-2-oxo-2,3-dihidro-1,3-benzoxazol-5-il)fenil]etil}-1,4-oxazepan-2-carboxamidă**

(21) e 2026 0006 (13) A1

(51) Int.Cl.: H04L 5/00 (2006.01.01)

(96) 24703108.1, 2024.01.22

(87) WO 2024/170220, 2024.08.22

(31) 20235149

(32) 2023.02.14

(33) FI

(71) NOKIA TECHNOLOGIES OY, FI

(72) KARJALAINEN Juha Pekka, FI; HAKOLA Sami-Jukka, FI; KOSKELA Timo, FI; YUK Youngsoo, KR

(54) Mecanism de transmitere a semnalului de referință de sondare în canalul de uplink

(21) e 2026 0007 (13) A1

(51) Int.Cl.: F16K 5/04 (2006.01.01)
F16K 11/085 (2006.01.01)
F16K 25/00 (2006.01.01)
F16K 27/06 (2006.01.01)
F01P 7/16 (2006.01.01)

(96) 24703534.8, 2024.02.05

(87) WO 2024/170324, 2024.08.22

(31) 102023201344

(32) 2023.02.16

(33) DE

(71) VOLKSWAGEN AKTIENGESELLSCHAFT, DE

(72) TAPPE Oliver, DE; MANN Andreas, DE; ZLATKOV Branislav, DE; RÜGGERBERG Marc, DE; LÜDERS Ralf, DE; BERGER Rika, DE; EHRHARDT Felix, DE

(54) Supapă multiport pentru controlul debitului unui fluid

(21) e 2026 0008 (13) A1

(51) Int.Cl.: A61K 31/58 (2006.01.01)
A61K 31/592 (2006.01.01)
A61K 31/593 (2006.01.01)
A61K 36/894 (2006.01.01)
A61K 36/8945 (2006.01.01)
A61K 38/39 (2006.01.01)
A61P 15/00 (2006.01.01)
A61P 5/30 (2006.01.01)

(96) 24706021.3, 2024.02.15

(87) WO 2024/170665, 2024.08.22

(31) 202300002769; 202300004827

(32) 2023.02.17; 2023.03.14

(33) IT; IT

(71) LO.LI. PHARMA S.R.L., IT

(72) UNFER Vittorio, IT; UNFER Virginia, IT; RUSSO Michele, IT

(54) Compoziție pentru utilizare în tratamentul sindromului ovarelor polichistice

(21) e 2026 0009 (13) A1

(51) Int.Cl.: C07K 16/28 (2006.01.01)
A61K 39/395 (2006.01.01)
A61K 47/00 (2006.01.01)

(96) 24706511.3, 2024.02.14

(87) WO 2024/171082, 2024.08.22

(31) 202321010367

(32) 2023.02.16

(33) IN

(71) SUN PHARMACEUTICAL INDUSTRIES LIMITED, IN

(72) SHAH Bhavik Kumar, IN; SHARMA Manish, IN; JOGANI Viralkumar Vinodlal, IN; KHOPADEV Ajay Jaysingh, IN; NAGARAJA Ravishankara Madavati, IN; CHOUHAN Pankaj Singh, IN

(54) Compoziții proteice stabile de anticorpi anti-PD1

(21) e 2026 0010 (13) A1

(51) Int.Cl.: C07D 471/04 (2006.01.01)
C07D 519/00 (2006.01.01)
A61K 31/437 (2006.01.01)
A61P 3/10 (2006.01.01)

(96) 24710603.2, 2024.02.09

(87) WO 2024/169952, 2024.08.22

(31) PCT/CN2023/0764; PCT/CN2023/1135; PCT/CN2023/1410

(32) 2023.02.16; 2023.08.17; 2023.12.22

(33) WO; WO; WO

(71) GASHERBRUM BIO, INC., US

(72) HUANG Wei, CN; LEI Hui, CN; LU Chunliang, CN; ZHANG Haizhen, CN

(54) Agoniști heterociclici ai GLP-1

(21) e 2026 0011 (13) A1

(51) Int.Cl.: A61K 38/00 (2006.01.01)
A61P 17/02 (2006.01.01)
A61K 8/64 (2006.01.01)
C07K 7/06 (2006.01.01)

(96) 24710609.9, 2024.02.13

(87) WO 2024/169972, 2024.08.22

(31) PCT/CN2023/0756; PCT/CN2023/1260

- (32) 2023.02.13; 2023.10.23
 (33) WO; WO
 (71) ENLITISA (SHANGHAI) PHARMACEUTICAL CO., LTD., CN
 (72) GU Ming, CN; SONG Maoqian, CN; KANG Ruijuan, CN; HAEGGSTRÖM Jesper, SE
 (54) **Noi oligopeptide multifuncționale**

-
- (21) **e 2026 0012 (13) A1**
 (51) **Int.Cl.:** **C12N 15/113** (2010.01.01)
A61P 25/28 (2006.01.01)
C12N 9/22 (2006.01.01)
 (96) 24711752.6, 2024.02.15
 (87) WO 2024/173645, 2024.08.22
 (31) 202363445926P; 202463618201P;
 202463549007P
 (32) 2023.02.15; 2024.01.05; 2024.02.02
 (33) US; US; US
 (71) ARBOR BIOTECHNOLOGIES, INC., US
 (72) ABO Ryan Phillip, US; CHUNG Chee Yeun, US; GARRITY Anthony James, US; DAVIDSON NEGRAES Priscilla, US
 (54) **Procedeu de editare genică pentru inhibarea splicingului aberant în transcriptul statminei 2 (STMN2)**

-
- (21) **e 2026 0013 (13) A1**
 (51) **Int.Cl.:** **A61P 17/00** (2006.01.01)
A61K 31/4985 (2006.01.01)
A61P 19/00 (2006.01.01)
A61P 29/00 (2006.01.01)
A61P 37/00 (2006.01.01)
C07D 487/04 (2006.01.01)
 (96) 24714269.8, 2024.02.09
 (87) WO 2024/173173, 2024.08.22
 (31) 202363484684P; 202363511519P;
 202363516399P; 202363602304P
 (32) 2023.02.13; 2023.06.30; 2023.07.28;
 2023.11.22
 (33) US; US; US; US
 (71) DICE ALPHA, INC., US
 (72) FATHEREE Paul R., US; REILLY Maureen K., US; BELABED Hassane, US; FREIDBERG Michael D., US; BRANDT Gary Edward Lee, US
 (54) **Modulatori imidazotriazinici ai IL-17A și utilizările acestora**

- (21) **e 2026 0014 (13) A1**
 (51) **Int.Cl.:** **C07K 16/00** (2006.01.01)
A61K 39/395 (2006.01.01)
C07K 16/46 (2006.01.01)
C07K 16/28 (2006.01.01)
 (96) 24756297.8, 2024.02.08
 (87) WO 2024/169925, 2024.08.22
 (31) 202310116909
 (32) 2023.02.15
 (33) CN
 (71) KYINNO BIOTECHNOLOGY CO., LTD., CN
 (72) NING Jinying, CN; PENG Hao, CN; HAO Feng, CN; WU Guojin, CN
 (54) **Polipeptidă și anticorp care o conține, care acționează ca lanț ușor**

-
- (21) **e 2026 0015 (13) A1**
 (51) **Int.Cl.:** **E04B 2/08** (2006.01.01)
E04B 2/18 (2006.01.01)
E04C 1/00 (2006.01.01)
 (96) 24757358.7, 2024.02.15
 (87) WO 2024/172673, 2024.08.22
 (31) 44382623
 (32) 2023.02.17
 (33) PL
 (71)(72) WARGACKI Piotr, GB
 (54) **Sistem de elemente de construcție pentru executarea fără rosturi a pereților clădirilor**

-
- (21) **e 2026 0016 (13) A1**
 (51) **Int.Cl.:** **A61K 31/712** (2006.01.01)
A61K 31/7125 (2006.01.01)
C07H 21/04 (2006.01.01)
C12N 15/113 (2010.01.01)
A61P 25/16 (2006.01.01)
 (96) 24757730.7, 2024.02.16
 (87) WO 2024/173759, 2024.08.22
 (31) 202363485845P; 202363587718P
 (32) 2023.02.17; 2023.10.03
 (33) US; US
 (71) IONIS PHARMACEUTICALS, INC., US
 (72) ZHAO Hien Thuy, US; FREIER Susan M., US; WAN W. Brad, US; THOMAS Antony, US; MIGAWA Michael T., US; SETH Punit P., US; FITZSIMMONS Bethany, US

(54) **Compuși și procedee de modulare a expresiei alfa-sinucleinei**

-
- (21) **e 2026 0017 (13) A1**
 (51) **Int.Cl.:** **A61K 31/712** (2006.01.01)
A61K 31/7125 (2006.01.01)
C07H 21/04 (2006.01.01)
C12N 15/113 (2010.01.01)
A61P 25/16 (2006.01.01)
- (96) 24757732.3, 2024.02.16
 (87) WO 2024/173762, 2024.08.22
 (31) 202363485807P
 (32) 2023.02.17
 (33) US
 (71) IONIS PHARMACEUTICALS, INC., US
 (72) ZHAO Hien Thuy, US; SETH Punit P., US
 (54) **Compuși și procedee de reducere a expresiei APP**
-

- (21) **e 2026 0018 (13) A1**
 (51) **Int.Cl.:** **A61K 31/712** (2006.01.01)
A61K 31/7125 (2006.01.01)
C07H 21/04 (2006.01.01)
C12N 15/113 (2010.01.01)
A61P 25/16 (2006.01.01)
- (96) 24757744.8, 2024.02.16
 (87) WO 2024/173783, 2024.08.22
 (31) 202363485850P; 202363587714P
 (32) 2023.02.17; 2023.10.03
 (33) US; US
 (71) IONIS PHARMACEUTICALS, INC., US
 (72) OESTERGAARD Michael, US; SETH Punit P., US
 (54) **Compuși selectivi pentru alele și procedee de modulare a expresiei huntingtinei**
-

- (21) **e 2026 0019 (13) A1**
 (51) **Int.Cl.:** **A61P 25/28** (2006.01.01)
C07D 401/14 (2006.01.01)
C07D 471/04 (2006.01.01)
A61K 31/506 (2006.01.01)
- (96) 24790740.5, 2024.09.27
 (87) WO 2025/072629, 2025.04.03
 (31) 202363586344P
 (32) 2023.09.28
 (33) US

- (71) ARVINAS OPERATIONS, INC., US
 (72) SPARKS Steven M., US; BERLIN Michael, US
 (54) **Compuși PROTAC pe bază de benzimidazol și benzimidazonă pentru degradarea țintită a kinazei 2 cu repetiții bogate în leucină (LRRK2)**
-

- (21) **e 2026 0020 (13) A1**
 (51) **Int.Cl.:** **B04B 5/04** (2006.01.01)
B04B 15/06 (2006.01.01)
- (96) 23209826.9, 2023.11.14
 (97) 4556122, 2025.05.21
 (71) ROCHE DIAGNOSTICS GMBH, DE; F. HOFFMANN-LA ROCHE AG, CH
 (72) BAUER Andreas, DE; HESS Peter, DE; STEIN Reiner, DE; THOME Klaus, DE; GRÜN Markus, DE; GRUBER Benjamin, DE; ELENGICAL John, DE
 (54) **Insertie, centrifugă și instrument analitic**
-

- (21) **e 2026 0021 (13) A1**
 (51) **Int.Cl.:** **H04J 14/02** (2006.01.01)
- (96) 23210916.5, 2023.11.20
 (97) 4557642, 2025.05.21
 (71) DEUTSCHE TELEKOM AG, DE
 (72) BRAUN Ralf-Peter, DE; RITTER Michaela, DE; DÖRING Ronny, DE; SCHATZMAYR Rainer, DE; MARTISKA Martin, CZ; NÖCKEL Philipp, DE; GEITZ Marc, DE; RIBEIRO SENA Matheus, DE
 (54) **Rețea de comunicații cu plasă complet optică și resurse limitate**
-

- (21) **e 2026 0022 (13) A1**
 (51) **Int.Cl.:** **C02F 1/32** (2023.01.01)
C02F 1/78 (2023.01.01)
C02F 101/30 (2006.01.01)
- (96) 24214820.3, 2024.11.22
 (97) 4563539, 2025.06.04
 (31) 202305717
 (32) 2023.11.28
 (33) UA
 (71)(72) KHOMOV Volodymyr, UA
 (54) **Procedeu și instalație pentru eliminarea pesticidelor din apele uzate**
-

- (21) **e 2026 0023** (13) **A1**
 (51) **Int.Cl.:** **G10L 19/008** (2013.01.01)
 (96) 24704331.8, 2024.02.01
 (87) WO 2024/175319, 2024.08.29
 (31) 202302711
 (32) 2023.02.24
 (33) GB
 (71) NOKIA TECHNOLOGIES OY, FI
 (72) VASILACHE Adriana, FI
 (54) **Codare audio spațială în format de intrare combinat**

- (21) **e 2026 0024** (13) **A1**
 (51) **Int.Cl.:** **A61K 39/12** (2006.01.01)
 A61K 39/155 (2006.01.01)
 A61P 31/14 (2006.01.01)
 C07K 14/005 (2006.01.01)
 (96) 24706709.3, 2024.02.20
 (87) WO 2024/175579, 2024.08.29
 (31) 23157769
 (32) 2023.02.21
 (33) EP
 (71) MSD INTERNATIONAL BUSINESS GMBH, CH
 (72) LANGEDIJK Johannes Petrus Maria, NL; BAKKERS Mark Johannes Gerardus, NL; KOORNNEEF Annemart, NL; JURASZEK Jaroslaw, NL
 (54) **Proteine de fuziune VRS trimerice stabilizate fără domeniu de trimerizare heterolog**

- (21) **e 2026 0025** (13) **A1**
 (51) **Int.Cl.:** **A61K 9/00** (2006.01.01)
 A61K 9/107 (2006.01.01)
 A61K 9/127 (2025.01.01)
 A61K 9/50 (2006.01.01)
 A61K 9/51 (2006.01.01)
 A61K 31/05 (2006.01.01)
 A61K 31/085 (2006.01.01)
 A61K 31/09 (2006.01.01)
 A61K 31/24 (2006.01.01)
 A61K 31/685 (2006.01.01)
 A61K 31/7034 (2006.01.01)
 A61K 47/10 (2017.01.01)
 A61K 38/00 (2006.01.01)
 A61K 39/00 (2006.01.01)
 C07K 14/01 (2006.01.01)
 C12N 15/86 (2006.01.01)

- (96) 24707179.8, 2024.02.22
 (87) WO 2024/175741, 2024.08.29
 (31) 202302736
 (32) 2023.02.24
 (33) GB
 (71) RIBOPRO B.V., NL
 (72) VAN ASBECK Alexander, NL
 (54) **Noi lipide structurale pentru formularea nanoparticulelor lipidice**

- (21) **e 2026 0026** (13) **A1**
 (51) **Int.Cl.:** **A61K 8/36** (2006.01.01)
 A61K 8/9783 (2017.01.01)
 A61K 8/9789 (2017.01.01)
 A61P 17/14 (2006.01.01)
 A61Q 7/00 (2006.01.01)
 (96) 24711464.8, 2024.02.22
 (87) WO 2024/175702, 2024.08.29
 (31) 202300003315
 (32) 2023.02.24
 (33) IT
 (71) GIULIANI S.P.A., IT
 (72) GIULIANI Giammaria, CH; RINALDI Fabio, IT; PINTO Daniela, IT; MARZANI Barbara, IT
 (54) **Compoziție pentru îmbunătățirea aspectului estetic al părului și al anexelor pielii**

- (21) **e 2026 0027** (13) **A1**
 (51) **Int.Cl.:** **A61K 8/36** (2006.01.01)
 A61K 8/67 (2006.01.01)
 A61K 8/9783 (2017.01.01)
 A61P 17/14 (2006.01.01)
 A61Q 7/00 (2006.01.01)
 (96) 24711465.5, 2024.02.22
 (87) WO 2024/175703, 2024.08.29
 (31) 202300003327
 (32) 2023.02.24
 (33) IT
 (71) GIULIANI S.P.A., IT
 (72) GIULIANI Giammaria, CH; RINALDI Fabio, IT; PINTO Daniela, IT; MARZANI Barbara, IT
 (54) **Compoziție pentru îmbunătățirea aspectului estetic al părului și al anexelor pielii**

(21) **e 2026 0028 (13) A1**
 (51) **Int.Cl.:** *H02S 20/20* (2014.01.01)
 H02S 40/38 (2014.01.01)
 (96) 24713564.3, 2024.02.23
 (87) WO 2024/176191, 2024.08.29
 (31) 202302580
 (32) 2023.02.23
 (33) GB
 (71)(72) BRIGGS Maurice, GB
 (54) **Matrice fotovoltaică montabilă într-un dulap sau cadru pentru conversia suboptimală a energiei solare și procedee și dispozitive pentru maximizarea eficienței colectării**

(21) **e 2026 0029 (13) A1**
 (51) **Int.Cl.:** *B60L 53/30* (2019.01.01)
 B60L 53/51 (2019.01.01)
 H02J 7/00 (2006.01.01)
 H02J 7/35 (2006.01.01)
 H02S 20/10 (2014.01.01)
 H02S 20/20 (2014.01.01)
 H02S 40/30 (2014.01.01)
 H02S 40/38 (2014.01.01)
 (96) 24713565.0, 2024.02.23
 (87) WO 2024/176193, 2024.08.29
 (31) 202302580
 (32) 2023.02.23
 (33) GB
 (71)(72) BRIGGS Maurice, GB
 (54) **Dispozitiv fotovoltaic și procedeu de încărcare a vehiculului electric (VE) sau a bateriei acestuia**

(21) **e 2026 0030 (13) A1**
 (51) **Int.Cl.:** *C01F 7/26* (2006.01.01)
 (96) 24714034.6, 2024.02.22
 (87) WO 2024/176275, 2024.08.29
 (31) 202300003354
 (32) 2023.02.24
 (33) IT
 (71) ECOTEC GESTIONE IMPIANTI S.R.L., IT
 (72) IMERITO Aldo, IT; AZARA Pierandrea, IT; MALAFRONTI Francesca, IT; RAGONA Mario, IT; PISU Massimo, IT
 (54) **Procedeu de producere a aluminei de înaltă puritate (HPA)**

(21) **e 2026 0031 (13) A1**
 (51) **Int.Cl.:** *B60L 53/30* (2019.01.01)
 B60L 53/51 (2019.01.01)
 H02J 7/00 (2006.01.01)
 H02J 7/35 (2006.01.01)
 H02S 20/10 (2014.01.01)
 H02S 20/20 (2014.01.01)
 H02S 40/30 (2014.01.01)
 H02S 40/38 (2014.01.01)
 (96) 24727829.4, 2024.04.23
 (87) WO 2024/176208, 2024.08.29
 (31) 202302580
 (32) 2023.02.23
 (33) GB
 (71)(72) BRIGGS Maurice, GB
 (54) **Panou fotovoltaic (FV) structural și element de cadru ranforsat adaptat pentru construcție modulară, precum și carcase și dispozitive FV formate din acestea**

(21) **e 2026 0032 (13) A1**
 (51) **Int.Cl.:** *B01D 11/04* (2006.01.01)
 (96) 24759410.4, 2024.02.23
 (87) WO 2024/174036, 2024.08.29
 (31) 202363448060P
 (32) 2023.02.24
 (33) US
 (71) INNOVATION METALS CORP., CA
 (72) HATCH Gareth, CA; WONG Patrick, CA; SCHRIDER Michael, CA; HURDITCH Jaan, CA; LEUNG Jonathan, CA; TEUMA-CASTELLETTI Robert, CA; DAVIS Boyd, CA; FORRESTER Kurt, CA
 (54) **Procedeu și sistem de extracție cu solvent**

(21) **e 2026 0033 (13) A1**
 (51) **Int.Cl.:** *C07K 16/28* (2006.01.01)
 A61K 39/395 (2006.01.01)
 C07K 16/30 (2006.01.01)
 C07K 16/46 (2006.01.01)
 A61P 35/00 (2006.01.01)
 (96) 24759767.7, 2024.02.23
 (87) WO 2024/175093, 2024.08.29
 (31) 202363486522P
 (32) 2023.02.23
 (33) US
 (71) HANSOH BIO LLC, US; SHANGHAI HANSOH BIOMEDICAL CO., LTD., CN; CHANGZHOU HANSOH PHARMACEUTICAL CO., LTD., CN

- (72) LI Qing, US; ZHOU Ningyun, US
 (54) **Anticorpi, fragmente de legare a antigenului și procedee de utilizare**

- (33) US; US
 (71) AMRYT ENDO, INC., US
 (72) MAMLUK Roni, IL
 (54) **Tratamentul acromegaliei cu octreotidă orală**

- (21) **e 2026 0034 (13) A1**
 (51) **Int.Cl.:** **C07D 281/10** (2006.01.01)
 C07D 285/36 (2006.01.01)
 A61K 31/554 (2006.01.01)
 A61P 31/20 (2006.01.01)
 A61P 31/14 (2006.01.01)
 (96) 24760850.8, 2024.02.20
 (87) WO 2024/177984, 2024.08.29
 (31) 202363446976P; 202363534249P
 (32) 2023.02.20; 2023.08.23
 (33) US; US
 (71) ASSEMBLY BIOSCIENCES, INC., US
 (72) ZHONG Min, US; YU Jiabin, US; WALKER Michael, US; ZHANG Jian, US
 (54) **Compuși de benzotia(dia)zepină pentru tratamentul VHB și VHD**

- (21) **e 2026 0037 (13) A1**
 (51) **Int.Cl.:** **B66C 13/28** (2006.01.01)
 B66D 3/18 (2006.01.01)
 (96) 25182492.6, 2025.06.12
 (97) 4663592, 2025.12.17
 (31) 102024116748
 (32) 2024.06.14
 (33) DE
 (71)(72) FISCHER Sebastian, DE
 (54) **Dispozitiv de ridicare și procedeu pentru controlul sau reglarea energiei și a performanței fluxului de energie în dispozitivul de ridicare**

- (21) **e 2026 0035 (13) A1**
 (51) **Int.Cl.:** **A61M 5/315** (2006.01.01)
 A61M 5/32 (2006.01.01)
 A61M 5/142 (2006.01.01)
 (96) 24760883.9, 2024.02.21
 (87) WO 2024/178042, 2024.08.29
 (31) 202363447155P
 (32) 2023.02.21
 (33) US
 (71) MCDERMOTT LABORATORIES LIMITED, IE
 (72) HOLROYD Michael John, GB; CLARKE Alastair Robert, GB; DUNKLEY Jack Robert, GB
 (54) **Dispozitiv și procedeu de injectare a medicamentelor**

- (21) **e 2026 0038 (13) A1**
 (51) **Int.Cl.:** **A61F 7/00** (2006.01.01)
 (96) 25202304.9, 2022.03.25
 (97) 4670688, 2025.12.31
 (31) 21165013
 (32) 2021.03.25
 (33) EP
 (71) CHIESI FARMACEUTICI S.P.A., IT
 (72) IMBIMBO Bruno Pietro, IT; FACCHINETTI Fabrizio, IT; VILLETTI Gino, IT; LANDUCCI Elisa, IT; MANGO Dalila, IT
 (54) **Tratament combinat al traumatismului cranio-cerebral**

- (21) **e 2026 0036 (13) A1**
 (51) **Int.Cl.:** **A61K 38/08** (2019.01.01)
 A61K 9/48 (2006.01.01)
 A61P 5/06 (2006.01.01)
 (96) 25156034.8, 2016.02.03
 (97) 4527456, 2025.03.26
 (31) 201562111369P; 201562136012P
 (32) 2015.02.03; 2015.03.20

- (21) **e 2026 0039 (13) A1**
 (51) **Int.Cl.:** **A61P 25/28** (2006.01.01)
 (96) 25215704.5, 2019.10.17
 (97) 4670790, 2025.12.31
 (31) 201841039516
 (32) 2018.10.18
 (33) IN
 (71) SUVEN LIFE SCIENCES LIMITED, IN

(72) NIROGI Ramakrishna, IN; MOHAMMED Abdul Rasheed, IN; SHINDE Anil Karbhari, IN; GRANDHI Venkata Ramalingayya, IN; JAYARAJAN Pradeep, IN; BENADE Vijay, IN; BHYRAPUNENI Gopinadh, IN; JASTI Venkateswarlu, IN

(54) **Noi utilizări ale unui agonist al receptorului 5-HT4**

(21) **e 2026 0040 (13) A1**

(51) **Int.Cl.:** *C08K 5/103* (2006.01.01)
C08L 91/00 (2006.01.01)
C08L 23/16 (2006.01.01)
C08L 53/02 (2006.01.01)

(96) 23211794.5, 2023.11.23

(97) 4559962, 2025.05.28

(71) OLEOTECNICA S.P.A., IT

(72) VIRTUANI Alessandro, IT; VIRTUANI Marco, IT

(54) **Uleiuri de prelucrare ecologice pentru compundarea elastomerilor**

(21) **e 2026 0041 (13) A1**

(51) **Int.Cl.:** *A47K 13/10* (2006.01.01)

(96) 24166982.9, 2024.03.27

(97) 4613160, 2025.09.10

(31) 11386724

(32) 2024.03.05

(33) BG

(71) TECHNICAL UNIVERSITY - SOFIA, BG

(72) KRALOV Ivan, BG; NIKOLOV Nikolay, BG; NEDELICHEV Krasimir, BG; GIEVA Elitsa, BG; RUSKOVA Ivelina, BG

(54) **Sistem pentru acționare automată și control fără contact al capacului și scaunului de toaletă**

(21) **e 2026 0042 (13) A1**

(51) **Int.Cl.:** *B25B 13/48* (2006.01.01)
E03C 1/08 (2006.01.01)

(96) 24215201.5, 2024.11.25

(97) 4559623, 2025.05.28

(31) 202023106939U

(32) 2023.11.23

(33) DE

(71) NEOPERL GMBH, DE

(72) KREIS Christoph Philipp, DE

(54) **Instrument pentru inserție sanitară**

(21) **e 2026 0043 (13) A1**

(51) **Int.Cl.:** *G01N 33/574* (2006.01.01)
G01N 33/569 (2006.01.01)
G01N 33/68 (2006.01.01)

(96) 24707090.7, 2024.02.29

(87) WO 2024/180169, 2024.09.06

(31) 23159693

(32) 2023.03.02

(33) EP

(71) CARCIMUN BIOTECH GMBH, DE

(72) VON und Zu ZWERGER Berthold, DE

(54) **Mijloace și metode de diagnostic al cancerului și/sau al unei boli inflamatorii acute**

(21) **e 2026 0044 (13) A1**

(51) **Int.Cl.:** *A61P 1/16* (2006.01.01)
A61P 9/00 (2006.01.01)
A61P 11/00 (2006.01.01)
A61P 13/12 (2006.01.01)
C07D 405/14 (2006.01.01)
A61K 31/501 (2006.01.01)

(96) 24707551.8, 2024.03.01

(87) WO 2024/180207, 2024.09.06

(31) 23159709

(32) 2023.03.02

(33) EP

(71) CHIESI FARMACEUTICI S.P.A., IT

(72) PIZZIRANI Daniela, IT; RONCHI Paolo, IT; TARSU Luca, IT

(54) **Derivați de piridazinilamino în calitate de inhibitori ai ALK5**

(21) **e 2026 0045 (13) A1**

(51) **Int.Cl.:** *A61P 1/16* (2006.01.01)
A61P 9/00 (2006.01.01)
A61P 11/00 (2006.01.01)
A61P 13/12 (2006.01.01)
C07D 401/14 (2006.01.01)
C07D 403/14 (2006.01.01)
C07D 405/14 (2006.01.01)
A61K 31/506 (2006.01.01)

(96) 24707794.4, 2024.03.01

- (87) WO 2024/180206, 2024.09.06
 (31) 23159706
 (32) 2023.03.02
 (33) EP
 (71) CHIESI FARMACEUTICI S.P.A., IT
 (72) PIZZIRANI Daniela, IT; RONCHI Paolo, IT; PALA Daniele, IT; RESCIGNO Donatella, IT
 (54) **Derivați de piridazinilamino în calitate de inhibitori ai ALK5**

- (87) WO 2024/180469, 2024.09.06
 (31) 202363487514P; 202363588488P
 (32) 2023.02.28; 2023.10.06
 (33) US; US
 (71) JANSSEN BIOTECH, INC., US
 (72) VARGO Kevin B., US; HEINAMAN Daniel P., US; JAVIYA Curie K., US; MUZAMMIL Salman, US
 (54) **Compoziții care conțin un anticorp bispecific GPRC5D/CD3**

- (21) **e 2026 0046 (13) A1**
 (51) **Int.Cl.:** **A61K 31/375** (2006.01.01)
A61K 33/26 (2006.01.01)
A61P 3/00 (2006.01.01)
 (96) 24707805.8, 2024.03.01
 (87) WO 2024/180220, 2024.09.06
 (31) 202300003777
 (32) 2023.03.02
 (33) IT
 (71) FARMACIA METALLA S.R.L., IT
 (72) METALLA Marco Maria, IT
 (54) **Compoziții de acid ascorbic și fier divalent cu efect de reducere a numărului de adipocite**

- (21) **e 2026 0049 (13) A1**
 (51) **Int.Cl.:** **B65D 55/16** (2006.01.01)
B65D 41/34 (2006.01.01)
 (96) 24709197.8, 2024.03.01
 (87) WO 2024/180516, 2024.09.06
 (31) 23159480
 (32) 2023.03.01
 (33) EP
 (71) THISCAP INC., US
 (72) MAGUIRE Michael, US
 (54) **Capac pentru container**

- (21) **e 2026 0047 (13) A1**
 (51) **Int.Cl.:** **C12P 19/34** (2006.01.01)
C12M 1/40 (2006.01.01)
C12M 1/00 (2006.01.01)
C12N 15/10 (2006.01.01)
 (96) 24708166.4, 2024.02.27
 (87) WO 2024/180048, 2024.09.06
 (31) 202302887
 (32) 2023.02.28
 (33) GB
 (71) RIBOPRO B.V., NL
 (72) VAN ASBECK Alexander, NL
 (54) **Procedee și dispozitive pentru obținerea ARN-ului cap prin transcripție fed-batch**

- (21) **e 2026 0050 (13) A1**
 (51) **Int.Cl.:** **A61K 31/4402** (2006.01.01)
A61K 45/06 (2006.01.01)
A61P 25/00 (2006.01.01)
A61P 25/08 (2006.01.01)
A61P 25/16 (2006.01.01)
A61P 25/18 (2006.01.01)
 (96) 24715361.2, 2024.02.28
 (87) WO 2024/182465, 2024.09.06
 (31) 202363448829P; 202363468353P; 202363531866P
 (32) 2023.02.28; 2023.05.23; 2023.08.10
 (33) US; US; US
 (71) BIOHAVEN THERAPEUTICS LTD., VG
 (72) CUBA-CACERES Nicolas Jose, PE; PITTENGER Christopher John Turner, US
 (54) **Metode de tratament al tulburărilor obsesiv-compulsive, al tulburărilor de ticuri și al tulburărilor legate de excitotoxicitatea glutamatului**

- (21) **e 2026 0048 (13) A1**
 (51) **Int.Cl.:** **A61P 35/00** (2006.01.01)
C07K 16/28 (2006.01.01)
 (96) 24709180.4, 2024.02.27

(21) e 2026 0051 (13) A1

(51) Int.Cl.: **A61K 47/68** (2017.01.01)
A61K 47/55 (2017.01.01)
A61K 47/65 (2017.01.01)
A61P 35/00 (2006.01.01)

(96) 24729324.4, 2024.06.04

(87) WO 2024/251743, 2024.12.12

(31) 23177132

(32) 2023.06.04

(33) EP

(71) ARARIS BIOTECH AG, CH

(72) ATTINGER-TROLL Isabella, CH; BERTRAND Romain, CH; FAY Rachael, CH; PROBST Philipp, CH; SANTIMARIA Roger, CH; GRABULOVSKI Dragan, CH; SPYCHER Philipp, CH

(54) **Conjugate anticorp-medicament cu sarcină utilă dublă pentru tratamentul cancerului**

(21) e 2026 0052 (13) A1

(51) Int.Cl.: **A61K 47/68** (2017.01.01)
A61K 38/08 (2019.01.01)
A61K 39/395 (2006.01.01)
A61P 35/00 (2006.01.01)
A61P 43/00 (2006.01.01)

(96) 24764047.7, 2024.03.01

(87) WO 2024/181570, 2024.09.06

(31) 2023032088

(32) 2023.03.02

(33) JP

(71) TAIHO PHARMACEUTICAL CO., LTD., JP

(72) YOSHIMURA Chihoko, JP; OSADA Akiko, JP; HIRANO Atsushi, JP

(54) **Conjugat anticorp-medicament care conține un anticorp anti-CD138**

(21) e 2026 0053 (13) A1

(51) Int.Cl.: **C12N 15/113** (2010.01.01)
A61K 31/713 (2006.01.01)
A61K 47/68 (2017.01.01)
A61P 21/00 (2006.01.01)

(96) 24764442.0, 2024.02.27

(87) WO 2024/182358, 2024.09.06

(31) 202363487035P

(32) 2023.02.27

(33) US

(71) DYNE THERAPEUTICS, INC., US

(72) DESJARDINS Cody A., US; ZANOTTI Stefano, US; BESKROVNAYA Oxana, US; HALL John, US

(54) **Procedee și compoziții pentru inhibarea progresiei fibrozei intramusculare**

(21) e 2026 0054 (13) A1

(51) Int.Cl.: **A61P 25/02** (2006.01.01)
A61K 31/415 (2006.01.01)
A61K 31/635 (2006.01.01)
A61P 9/10 (2006.01.01)
C12N 15/113 (2010.01.01)

(96) 24764614.4, 2024.02.29

(87) WO 2024/182635, 2024.09.06

(31) 202363487801P; 202363516757P

(32) 2023.03.01; 2023.07.31

(33) US; US

(71) EIDOS THERAPEUTICS, INC., US

(72) SINHA Uma, US; JI Alan X., US; WONG Paul, US

(54) **Stabilizare eficientă a transtiretinei (TTR) la pacienții cu amiloidoză TTR care primesc acoramidis**

(21) e 2026 0055 (13) A1

(51) Int.Cl.: **A61P 25/00** (2006.01.01)
C07D 211/34 (2006.01.01)

(96) 24764622.7, 2024.03.01

(87) WO 2024/182647, 2024.09.06

(31) 202363449467P

(32) 2023.03.02

(33) US

(71) PRAXIS PRECISION MEDICINES, INC., US

(72) JONAITIS David T., US; MCCracken Lisa, US

(54) **Forme saline cristaline de N-((1-(2-(tert-butilamino)-2-oxoetil)piperidin-4-il)metil)-3-cloro-5-fluorobenzamidă și procedee de utilizare a acestora**

(21) e 2026 0056 (13) A1

(51) Int.Cl.: **A61K 31/395** (2006.01.01)
A61K 31/445 (2006.01.01)
A61K 31/166 (2006.01.01)
A61K 31/33 (2006.01.01)

- (96) 24764626.8, 2024.03.01
 (87) WO 2024/182654, 2024.09.06
 (31) 202363449529P
 (32) 2023.03.02
 (33) US
 (71) PRAXIS PRECISION MEDICINES, INC., US
 (72) HASHASH Ahmad, US
 (54) **Formulări cu doză unică de înaltă concentrație și procedee de utilizare a acestora**
-
- (21) **e 2026 0057 (13) A1**
 (51) **Int.Cl.: A61P 25/00** (2006.01.01)
C07D 211/34 (2006.01.01)
 (96) 24764627.6, 2024.03.01
 (87) WO 2024/182655, 2024.09.06
 (31) 202363449461P
 (32) 2023.03.02
 (33) US
 (71) PRAXIS PRECISION MEDICINES, INC., US
 (72) WALTERS Daniel Thomas, US; IE Thomas San, US
-
- (54) **Săruri cristaline ale modulatorului canalului de calciu de tip T și procedee de utilizare a acestora**
-
- (21) **e 2026 0058 (13) A1**
 (51) **Int.Cl.: A61K 31/395** (2006.01.01)
A61K 31/445 (2006.01.01)
A61K 31/166 (2006.01.01)
A61K 31/33 (2006.01.01)
 (96) 24764638.3, 2024.03.01
 (87) WO 2024/182677, 2024.09.06
 (31) 202363449528P; 202363449676P;
 202363467471P; 202363531467P;
 202363542053P
 (32) 2023.03.02; 2023.03.03; 2023.05.18;
 2023.08.08; 2023.10.02
 (33) US; US; US; US; US
 (71) PRAXIS PRECISION MEDICINES, INC., US
 (72) BELFORT Gabriel Maurice, US
 (54) **Metode de tratament al tremorului esențial**
-

FF4A Brevete de invenție acordate / Granted patents for invention

Orice persoană interesată are dreptul să ceară revocarea în tot sau în parte a hotărârii de acordare a brevetului în termen de 6 luni de la data publicării mențiunii privind acordarea brevetului. Opoziția se face în scris și motivat la AGEPI, în baza motivelor prevăzute de art. 57 alin. (2) din Legea nr. 50/2008 privind protecția invențiilor.

La data publicării în BOPI a hotărârii de acordare a brevetului în cazul în care acordarea brevetului a devenit efectivă înainte de expirarea termenului de 18 luni de la data de depozit sau, în cazul în care a fost revendicată o prioritate, de la data priorității, AGEPI pune la dispoziția publicului, în format electronic, pe pagina <http://www.db.agepi.md/inventions/Search.aspx>, descrierea, revendicările, rezumatul și, după caz, desenele, așa cum au fost depuse aceste documente.

Within 6 months as from the date of publication of the mention of the grant of the patent, any person concerned shall be entitled to request the full or partial revocation of any decision to grant a patent. The opposition shall be reasoned and filed in writing with AGEPI according to the provisions of Art. 57(2) of the Law No 50/2008 on the Protection of Inventions.

AGEPI shall, on the date of publication in BOPI of the decision to grant a patent when the grant of the patent has become effective before the expiry of a period of eighteen months from the date of filing or, if priority has been claimed, as from the date of priority, make available to the public, in electronic format, on the website <http://www.db.agepi.md/inventions/Search.aspx>, the description, the claims, the abstract and, where appropriate, any drawings as filed.

- (11) **4945 (13) B1**
- (51) **Int. Cl.: A47C 19/12** (2006.01)
A47C 21/08 (2006.01)
A61G 7/00 (2006.01)
A61G 7/008 (2006.01)
A61G 7/015 (2006.01)
A61G 7/018 (2006.01)
A61G 7/02 (2006.01)
A61G 7/05 (2006.01)
A61G 7/057 (2006.01)
- (21) a 2025 0004
- (22) 2025.01.23
- (71)(72)(73) ARABADJI Vasilii, MD; CROITOR Alexandr, MD
- (54) **Pat pliabil pentru bolnavii imobilizați la pat**
- (57) Invenția se referă la mobilier, în special, la proiectarea paturilor pliabile, destinate odihnei și tratamentului pentru autonomia bolnavilor imobilizați la pat cu arsuri și hiperhidroză, de asemenea poate fi utilizată în ortopedie, traumatologie și neurologie.
 Patul pliabil pentru bolnavii imobilizați la pat conține un cadru dreptunghiular (35) pe centru, la care sunt fixate articulat două secțiuni simetrice (15) - una pentru spatele bolnavului și cealaltă pentru picioarele acestuia, și două motoare electrice (30 și 33) pentru ridicarea/coborârea separată a secțiunilor (15). Patul pliabil mai conține o oală de noapte (19), un cric (18) pentru înclinarea laterală a patului pliabil, balustrade (25) pentru prevenirea căderii bolnavului, un încălzitor (28), un senzor de umiditate (29) și întrerupătoare electrice (11). Suprafața de lucru (36) a patului pliabil este dotată cu o plasă pentru pacienții cu arsuri și hiperhidroză. Patul pliabil este dotat cu o telecomandă (41) cu întrerupătoare cu trei poziții: de blocare a funcționării simultane a motoarelor electrice (30 și 33), de comutare a încălzitorului (28) și de apel. Patul pliabil este dotat cu un fixator de ambalare (38), o husă și un blat (39), care este executat cu posibilitatea plasării lui deasupra patului asamblat.

Revendicări: 1
 Figuri: 3

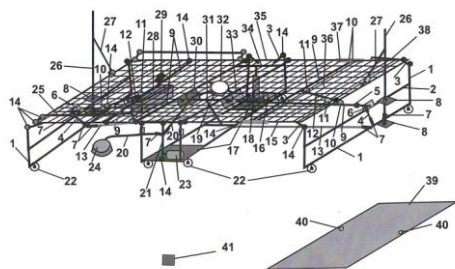

- (11) **4946 (13) B1**
- (51) **Int. Cl.: A61F 13/15** (2006.01)
A61F 13/53 (2006.01)
A61L 15/60 (2006.01)
- (21) a 2023 0018
- (22) 2020.11.11
- (85) 2023.06.07
- (86) PCT/TR2020/051080, 2020.11.11
- (87) WO 2022/103343 A1, 2022.05.19
- (71)(73) EVYAP SABUN YAG GLISERIN SANAYI VE TICARET ANONIM SIRKETI, TR
- (72) ESEN Özlem, TR; YAMAN Dilsah, TR; SAY-INKAPLAN Ezgi, TR; ÇAKIR Asli Merve, TR
- (74) LAZICOV Tatiana
- (54) **Produs de igienă**
- (57) Invenția se referă la produse de igienă, elaborate pentru absorbirea și reținerea deșeurilor corporale, cum ar fi urina.
 Produsul, conform invenției, conține două margini verticale (1), amplasate una față de cealaltă de-a lungul direcției longitudinale a produsului (100) și două margini orizontale (2), amplasate una față de cealaltă de-a lungul direcției transversale, cel puțin un strat de mijloc absorbant (7), care conține o regiune anterioară (3), corespunzătoare părții frontale a utilizatorului, o regiune posterioară (5), corespunzătoare părții din spate a utilizatorului, și o regiune de mijloc (4), situată în direcție longitudinală între regiunea anterioară (3) și regiunea posterioară (5), și cel puțin un canal (6), executat în stratul de mijloc absorbant (7) pentru transferul lichidului și care este liber de material absorbant.

Revendicări: 12
 Figuri: 20

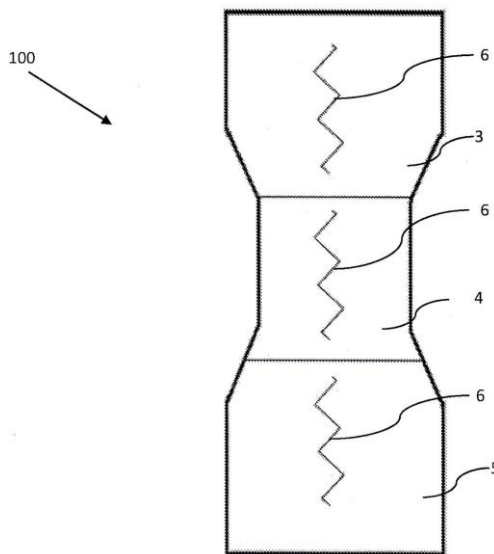

(11) 4947 (13) B1

(51) Int. Cl.: **A61H 1/00** (2006.01)
A63B 21/00 (2006.01)
A63B 22/20 (2006.01)
A63B 23/04 (2006.01)
A63B 23/08 (2006.01)
A63B 23/10 (2006.01)

(21) a 2025 0020

(22) 2025.04.24

(71)(73) ARABADJI Vasiliu, MD

(72) CROITOR Alexandr, MD

(54) **Dispozitiv de profilaxie a bolilor articulațiilor membrelor inferioare și sistemului cardiovascular**

(57) Invenția se referă la domeniul medicinei, și anume, la igiena muncii, în particular, la un dispozitiv de profilaxie a bolilor articulațiilor membrelor inferioare și sistemului cardiovascular, care poate fi utilizat staționar sau în mișcare.

Dispozitivul, conform invenției, conține o telecomandă (20) și un planșeu (1) cu o suprafață abrazivă dură, fixat rigid pe o axă (2), capetele căreia sunt montate prin balamale (3) pe suporturi (4), capetele adiacente ale acestora fiind fixate pe un cadru (8), la colțurile căruia sunt fixate roți (6), fiecare fiind dotată cu câte un fixator (16). Cadru (8) este dotat cu elemente de rigidizare (7), pe care sunt instalate un bloc de comandă (5), dotat cu indicatoare de sunet și lumină și cu o interfață de calculator, și un motor electric (10), pe arborele (14) căruia, perpendicular lui, sunt fixate rigid, distanțat, două colțare (11) sub un unghi drept unul față de altul, iar capetele îndoite ale colțarelor (11) sunt direcționate unul spre altul, totodată, pe arbore (14), între colțare (11), este montat printr-o balama (3) un capăt al unei tije (12), la capătul opus al acesteia fiind montată o roată (6). Capătul arborelui (14) este fixat printr-o balama (3) pe două elemente de rigidizare (7), capetele adiacente ale cărora sunt fixate pe părțile opuse ale cadrului (8), totodată, pe capătul arborelui (14) este fixată o pârghie curbată (13), pe capătul alăturat al căreia este montată o pârghie telescopică (15), celălalt capăt al căreia este montat printr-o balama autoreglabilă (19) pe o muchie a planșeului (1). Pe muchiile planșeului (1) sunt instalate limitatoare (17). Pe planșeu (1) sunt fixate curele (18) pentru fixarea dispozitivului pe picior. Dispozitivul este acoperit din cele patru părți cu o husă (9).

Revendicări: 1

Figuri: 3

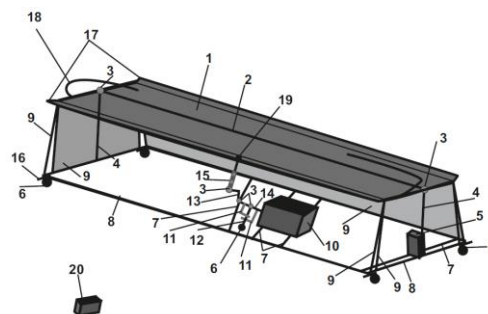

(11) 4948 (13) B1

(51) Int. Cl.: **A61K 31/4402** (2006.01)
A61K 31/175 (2006.01)
A61K 31/30 (2006.01)
A61P 35/00 (2006.01)
C07D 213/48 (2006.01)
C07F 1/08 (2006.01)
C07C 337/08 (2006.01)

(21) a 2024 0031

(22) 2024.10.16

(71)(73) INSTITUȚIA PUBLICĂ UNIVERSITATEA DE STAT DIN MOLDOVA, MD

(72) GULEA Aurelian, MD; ȚAPCOV Victor, MD; GARBUZ Olga, MD; RUSNAC Roman, MD; PÎNTEA Aliona, MD

(54) **Compuși coordinațivi nitrato- $\{N-[(2\text{-metoxifenil})\text{-}2\text{-}(\text{piridin}\text{-}2\text{-}\text{il}\text{-}\text{metiliden})\text{hidrazin}\text{-}1\text{-}\text{carbotioamido}]\text{cupru}$ și nitrato- $\{N-[(4\text{-metoxifenil})\text{-}2\text{-}(\text{piridin}\text{-}2\text{-}\text{il}\text{-}\text{metiliden})\text{hidrazin}\text{-}1\text{-}\text{carbotioamido}]\text{cupru}$, care inhibă proliferarea celulelor cancerigene**

(57) Invenția se referă la chimie și medicină, în particular la compuși coordinațivi de cupru din clasa tiosemicarbazonaților metalelor de tranziție, care pot fi utilizați în calitate de inhibitori ai proliferării celulelor cancerigene și datorită acestor proprietăți pot găsi aplicare în medicină și veterinarie în calitate de preparate citostatice.

Conform invenției, compușii coordinațivi nitrato- $\{N-[(2\text{-metoxifenil})\text{-}2\text{-}(\text{piridin}\text{-}2\text{-}\text{il}\text{-}\text{metiliden})\text{hidrazin}\text{-}1\text{-}\text{carbotioamido}]\text{cupru}$ și nitrato- $\{N-[(4\text{-metoxifenil})\text{-}2\text{-}(\text{piridin}\text{-}2\text{-}\text{il}\text{-}\text{metiliden})\text{hidrazin}\text{-}1\text{-}\text{carbotioamido}]\text{cupru}$ se propun pentru utilizare în calitate de inhibitori ai proliferării celulelor cancerigene, unde celulele cancerigene sunt celulele cancerului pancreatic BxPC-3, rabdomiosarcomului uman RD, cancerului de col uterin HeLa, leucemiei mieloide umane HL-60, carcinomului prostatic uman LNCaP, carcinomului mamar MCF-7, carcinomului hepatocelular uman HepG-2 și leucemiei mieloide cronice K-562.

Compușii coordinațivi menționați extind arsenalul de inhibitori ai proliferării unui spectru

larg de celule cancerigene, cu activitate biologică înaltă.

Revendicări: 1

(11) **4949** (13) **B1**

(51) **Int. Cl.: A61K 31/4402** (2006.01)
A61K 31/175 (2006.01)
A61P 35/00 (2006.01)
C07D 213/53 (2006.01)
C07C 337/08 (2006.01)

(21) a 2024 0037

(22) 2024.11.01

(71)(73) INSTITUȚIA PUBLICĂ UNIVERSITATEA DE STAT DIN MOLDOVA, MD

(72) GULEA Aurelian, MD; ȚAPCOV Victor, MD; GARBUZ Olga, MD; POIRIER Donald, CA; PAHONȚU Elena-Mihaela, RO

(54) **N-(dimetilfenil)-2-[1-(piridin-2-il) etiliden] hidrazin-1-carbotioamide în calitate de inhibitori ai proliferării celulelor HepG2 ale cancerului la ficat**

(57) Invenția se referă la chimie și medicină, în particular la compuși organici biologic activi din clasa carbotioamidelor care pot fi utilizați în calitate de inhibitori ai proliferării celulelor HepG2 ale cancerului la ficat și pot găsi aplicare în medicină în calitate de precursori ai preparatelor citostatice pentru profilaxia și tratarea cancerului la ficat.

Conform invenției, se propun în calitate de inhibitori ai proliferării celulelor HepG2 ale cancerului la ficat compușii N-(3,4-dimetilfenil)-2-[1-(piridin-2-il)etiliden]hidrazin-1-carbotioamidă (I), N-(2,3-dimetilfenil)-2-[1-(piridin-2-il)etiliden]hidrazin-1-carbotioamidă (II) și N-(3,5-dimetilfenil)-2-[1-(piridin-2-il)etiliden]hidrazin-1-carbotioamidă (III) cu formula generală:

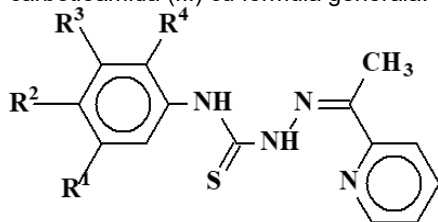

I - III

I: $R^1 = R^4 = H, R^2 = R^3 = CH_3$;

II: $R^1 = R^2 = H, R^3 = R^4 = CH_3$;

III: $R^1 = R^3 = CH_3, R^2 = R^4 = H$.

Compușii menționați extind arsenalul de inhibitori ai celulelor HepG2 ale cancerului la ficat, cu activitate biologică înaltă.

Revendicări: 1

(11) **4950** (13) **B1**

(51) **Int. Cl.: B65D 5/26** (2006.01)
B65D 6/22 (2006.01)
B65D 8/04 (2006.01)
B65D 8/08 (2006.01)
B65D 8/10 (2006.01)
B65D 8/14 (2006.01)
B65D 85/00 (2006.01)
B65D 85/34 (2006.01)

(21) a 2025 0006

(22) 2025.01.29

(71)(72)(73) CATANOI Grigori, MD

(54) **Ambalaj de asamblare/dezasamblare**

(57) Invenția se referă la ambalaje de asamblare/dezasamblare, destinate ambalării produselor agroalimentare și articolelor industriale, și poate fi utilizată în diverse ramuri ale economiei naționale.

Ambalajul de asamblare/dezasamblare conține o cutie (7) cu un capac (8), cordoane (6) pentru fixarea capacului (8) pe cutie (7), bare de armare și/sau corniere de armare. Cutia (7) și capacul (8) sunt executate cu posibilitatea asamblării pereților laterali (2) prin fixarea verticală a lor de fund (1) și între ei cu ajutorul benzilor adezive, plasate peste marginile exterioare și/sau interioare ale pereților laterali (2) și ale fundului (1), și dezasamblării/desfășurării acestora prin dezlipirea benzilor adezive. Barele de armare sunt fixate în interiorul cutiei (7) la colțurile, formate de pereții laterali (2) adiacenți, și/sau de fund (1) prin benzi adezive sau pânză adezivă, înfășurate pe barele de armare, sau fixate de pereții laterali (2) adiacenți prin buloane. Pe barele de armare sunt fixate polițe de divizare a cutiei (7) în compartimente. Cornierele de armare sunt executate dintr-o pereche de elemente în formă de L, îmbinate rigid, distanțat, paralel între ele cu ajutorul unei plăcuțe, fixate pe partea superioară a extremităților perechii de elemente în formă de L. Cornierele de armare sunt executate cu posibilitatea îmbrăcării acestora pe marginile de sus ale cutiei (7), la colțurile formate de pereții laterali (2) adiacenți.

Revendicări: 6

Figuri: 16

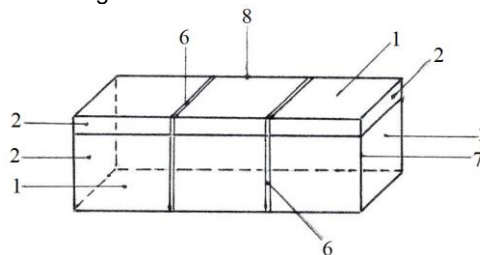

- (11) **4951 (13) B1**
 (51) **Int. Cl.: B82B 3/00** (2006.01)
B82Y 40/00 (2011.01)
C01G 9/02 (2011.01)
 (21) a 2024 0035
 (22) 2024.10.30
 (71)(73) INSTITUȚIA PUBLICĂ UNIVERSITATEA
 TEHNICĂ A MOLDOVEI, MD
 (72) LUPAN Cristian, MD; TROFIM Viorel, MD
 (54) **Procedeu de funcționizare a nanofirelor
 de ZnO cu peliculă nanocristalină de
 ZnAl₂O₄**
 (57) Invenția se referă la tehnica și tehnologia se-
 miconductorilor oxizi, în particular la un pro-
 cedeu de funcționizare a nanofirelor de ZnO
 cu peliculă nanocristalină de ZnAl₂O₄.
 Procedeu de funcționizare a nanofirelor de
 ZnO cu peliculă nanocristalină de ZnAl₂O₄
 constă în aceea că se confecționează
 nanofirele de ZnO într-un cuptor, utilizând me-
 toda de sinteză prin transportul de flacăra
 (FTS); se așează nanofirele de ZnO pe supra-
 fața unei plachete de Si oxidate termic, și se
 introduce placheta într-un reactor de cuarț vi-
 dat și încălzit până la temperatura de 450°C;
 se transportă, în reactorul de cuarț, printr-un
 flux de argon, vapori de Al(C₃H₇O)₃, obținuți
 prin introducerea prafului de Al(C₃H₇O)₃ într-
 un barbotor din cuarț, încălzit până la tempe-
 ratura de 120°C, în reactorul de cuarț având
 loc reacția de piroliză termică, cu obținerea
 oxidului de aluminiu (Al₂O₃), care se depune
 pe suprafața nanofirelor de ZnO, formând o
 peliculă de Al₂O₃; nanofirele de ZnO acoperite
 cu un strat de peliculă de Al₂O₃ se tratează
 termic în reactorul de cuarț la temperatura de
 975°C timp de 2 h, unde are loc difuzia între
 ambele substanțe și transformarea peliculei
 de Al₂O₃ într-o peliculă nanocristalină de
 ZnAl₂O₄.
- Revendicări: 1
 Figuri: 4

- (11) **4952 (13) B1**
 (51) **Int. Cl.: C12N 1/20** (2006.01)
A01N 63/20 (2020.01)
A01P 1/00 (2006.01)
A23K 30/18 (2016.01)
 (21) a 2024 0023
 (22) 2024.06.24
 (71)(73) INSTITUȚIA PUBLICĂ UNIVERSITATEA
 TEHNICĂ A MOLDOVEI, MD
 (72) BOGDAN-GOLUBI Nina, MD; BALAN Lud-
 mila, MD; SLANINA Valerina, MD
 (54) **Tulpină de bacterii *Lactococcus lactis* ssp.
lactis CNMN-LB-11 cu activitate antibacte-
 riană față de fitopatogenii din genurile
Agrobacterium și *Corynebacterium***
 (57) Invenția se referă la microbiologie și biotehnolo-
 gie, în particular la o tulpină de bacterii lacti-
 ce *Lactococcus lactis* ssp. *lactis* cu activitate
 antibacteriană față de fitopatogenii din genuri-
 le *Agrobacterium* și *Corynebacterium*, și poa-
 te fi utilizată în agricultură și în procesul de
 însilozare a plantelor.
 Tulpina de bacterii *Lactococcus lactis* ssp.
lactis este depozitată în Colecția Națională de
 Microorganisme Nepatogene a Institutului de
 Microbiologie și Biotehnologie al Universității
 Tehnice a Moldovei cu numărul CNMN-LB-11
 și manifestă activitate antibacteriană față de
 fitopatogenii *Agrobacterium tumefaciens* și
Corynebacterium michiganense.
 Rezultatul invenției constă în sporirea activită-
 ții antibacteriene față de *Agrobacterium*
tumefaciens de 1,59-2,03 ori și față de
Corynebacterium michiganense de 1,53-1,64
 ori.

Revendicări: 1

FF9Y Brevete de invenție de scurtă durată acordate / Granted short-term patents for invention

Orice persoană interesată are dreptul să ceară revocarea în tot sau în parte a hotărârii de acordare a brevetului în termen de 3 luni de la data publicării mențiunii privind acordarea brevetului. Opoziția se face în scris și motivat la AGEPI, în baza motivelor prevăzute de art. 57 alin. (2) din Legea nr. 50/2008 privind protecția invențiilor.

La data publicării în BOPI a hotărârii de acordare a brevetului în cazul în care acordarea brevetului a devenit efectivă înainte de expirarea termenului de 18 luni de la data de depozit sau, în cazul în care a fost revendicată o prioritate, de la data priorității, AGEPI pune la dispoziția publicului, în format electronic, pe pagina <http://www.db.agepi.md/inventions/Search.aspx>, descrierea, revendicările, rezumatul și, după caz, desenele, așa cum au fost depuse aceste documente.

Within 3 months as from the date of publication of the mention of the grant of the patent, any person concerned shall be entitled to request the full or partial revocation of any decision to grant a patent. The opposition shall be reasoned and filed in writing with AGEPI according to the provisions of Art. 57(2) of the Law No 50/2008 on the Protection of Inventions.

AGEPI shall, on the date of publication in BOPI of the decision to grant a patent when the grant of the patent has become effective before the expiry of a period of eighteen months from the date of filing or, if priority has been claimed, as from the date of priority, make available to the public, in electronic format, on the website <http://www.db.agepi.md/inventions/Search.aspx>, the description, the claims, the abstract and, where appropriate, any drawings as filed.

- (11) **1914** (13) Y
 (51) **Int. Cl.:** **A23J 1/14** (2006.01)
A23J 3/00 (2006.01)
A23J 3/14 (2006.01)
- (21) s 2025 0053
 (22) 2025.06.18
 (71)(73) INSTITUȚIA PUBLICĂ UNIVERSITATEA TEHNICĂ A MOLDOVEI, MD
- (72) CAPCANARI Tatiana, MD; NEGOIȚA Cătălina, MD; COVALIOV Eugenia, MD; POPOVICI Violina, MD
- (54) **Procedeu de obținere a concentratului proteic din șrot de semințe de cânepă (*Cannabis sativa* L.)**
- (57) Invenția se referă la industria alimentară, și anume la un procedeu de obținere a unui concentrat proteic din șrot de semințe de cânepă (*Cannabis sativa* L.).
 Procedul, conform invenției, include măcinarea șrotului de semințe de cânepă, degresarea pulberii obținute cu un solvent organic nepolar lipofil, eliminarea solventului prin evaporare în vid și uscare, amestecarea pulberii degresate cu o soluție salină, agitarea amestecului, filtrarea și centrifugarea, spălarea precipitatului cu apă distilată, centrifugarea repetată și uscarea finală a precipitatului.

Revendicări: 1

- (11) **1915** (13) Y
 (51) **Int. Cl.:** **A23L 27/60** (2016.01)
A23L 33/00 (2016.01)
A23L 33/10 (2016.01)
A23L 33/14 (2016.01)
A23L 33/145 (2016.01)
- (21) s 2025 0052
 (22) 2025.06.18
 (71)(73) INSTITUȚIA PUBLICĂ UNIVERSITATEA TEHNICĂ A MOLDOVEI, MD
- (72) SUHODOL Natalia, MD; COVALIOV Eugenia, MD; DESEATNICOVA Olga, MD; CHIRSANOVA Aurica, MD; CHIORU Ana, MD; CAPCANARI Tatiana, MD; POPOVICI Violina, MD; REȘITCA Vladislav, MD
- (54) **Procedeu de obținere a emulsiei alimentare funcționale cu valoare biologică înaltă**
- (57) Invenția se referă la industria alimentară, și anume la un procedeu de obținere a emulsiei alimentare funcționale cu valoare biologică înaltă.
 Procedul, conform invenției, include hidratarea laptelui praf degresat și a muștarului praf, amestecarea cu zahar, sare și piure de mere și/sau gutuie, după care în amestecul obținut se încorporează treptat, prin emulsionare, ulei de floarea-soarelui și din semințe de struguri,

se adaugă soluție apoasă de β -glucani din drojdii reziduale vitivinicole și oțet, amestecul se omogenizează până la o compoziție uniformă, se temperează și se ambalează.

Revendicări: 1

- (11) **1916** (13) Y
 (51) **Int. Cl.:** **A61D 7/00** (2006.01)
A61P 33/14 (2006.01)
- (21) s 2025 0060
 (22) 2025.07.11
 (71)(73) INSTITUȚIA PUBLICĂ UNIVERSITATEA DE STAT DIN MOLDOVA, MD
- (72) RUSU Ștefan, MD; ERHAN Dumitru, MD; ZAMORNEA Maria, MD; CHIHAI Oleg, MD; SAVIN Anatolie, MD; RUSU Viorelia, MD
- (54) **Metodă de profilaxie și combatere a ectoparazitozelor la canidele sălbatice**
- (57) Invenția se referă la medicina veterinară, și anume la o metodă de profilaxie și combatere a ectoparazitozelor la canidele sălbatice precum lupul (*Canis lupus*), șacalul auriu (*Canis aureus*) și vulpea roșcată (*Vulpes vulpes*).
 Metoda, conform invenției, include administrarea orală, într-o singură repriză, a preparatului antiparazitar lotilaner în doză de 60 mg/kg greutate corporală, preparatul fiind încorporat în biluțe adaptate fiecărei specii.

Revendicări: 1

- (11) **1917** (13) Y
 (51) **Int. Cl.:** **A61K 47/08** (2006.01)
A61P 25/02 (2006.01)
- (21) s 2025 0050
 (22) 2025.06.18
 (71)(73) IP UNIVERSITATEA DE STAT DE MEDICINĂ ȘI FARMACIE „NICOLAE TESTEMIȚANU” DIN REPUBLICA MOLDOVA, MD
- (72) BODRUG Nicolae, MD; BOTEZATU Adriana, MD; RE Lamberto, IT; LALE Yeprem, TR; ZAVIDEI Lilian, MD; CIRIMPEI Octavian, MD; MOCAN Daniel, MD
- (54) **Metodă de tratament al neuropatiei periferice**
- (57) Invenția se referă la medicină, în special la neurologie și fizioterapie și poate fi utilizată pentru tratamentul neuropatiei periferice.
 Esența invenției constă în aceea că se alternează peste o zi administrarea intravenoasă de soluție ozonată de NaCl de 0,9% și autohemoterapia majoră, și anume se adminis-

trează câte 200...500 ml de o soluție de NaCl de 0,9% ozonată cu un amestec de ozon-oxigen, cu o concentrație a ozonului de 2...12 µg/mL, iar autohemoterapia majoră constă în aceea că se recoltează câte 200...500 mL de sânge venos de la pacient, care se ozonează, cu concentrația ozonului de 25...40 µg/mL și se transfuzează pacientului, seria de tratament include 5...7 alternări consecutive. Totodată, local în regiunea afectării terminațiilor nervoase, se administrează în țesuturile moi în șah, în 10...15 puncte, câte 0,2 mL de un amestec gazos de ozon-oxigen, cu concentrația ozonului de 3...15 µg/mL, zilnic, 3...5 proceduri, apoi se administrează peste o zi, 5...6 proceduri, după care se administrează o dată pe săptămână, timp de 4...6 luni.

Revendicări: 1

-
- (11) **1918** (13) Y
 (51) **Int. Cl.: A61K 47/08** (2006.01)
A61P 25/02 (2006.01)
 (21) s 2025 0055
 (22) 2025.06.25
 (71)(73) IP UNIVERSITATEA DE STAT DE MEDICINĂ ȘI FARMACIE „NICOLAE TESTEMIȚANU” DIN REPUBLICA MOLDOVA, MD
 (72) BOTEZATU Adriana, MD; BODRUG Nicolae, MD; LALE Yeprem, TR; ISTRATE Viorel, MD; RE Lamberto, IT; LUNGU Nicolae, MD
 (54) **Metodă de tratament al stărilor precanceroase ale tractului gastrointestinal superior asociate cu infecția *Helicobacter pylori***
 (57) Invenția se referă la medicină, în special la gastroenterologie și terapie și poate fi utilizată pentru tratamentul stărilor precanceroase ale tractului gastrointestinal superior asociate cu infecția *Helicobacter pylori*.
 Esența invenției constă în aceea că se efectuează autohemoterapia hiperbară, care include recoltarea a câte 200 mL de sânge venos de la pacient, care se ozonează cu un amestec de ozon-oxigen, cu concentrația ozonului de 75 µg/mL și se transfuzează pacientului, apoi procedura se repetă de 15 ori peste fiecare 2 min, seria de tratament include 5 proceduri, care se efectuează peste fiecare 10 zile. Totodată, cu 20...30 min înainte de masă, se administrează *per os* câte 20...30 mL de ulei vegetal ozonat, cu concentrația ozonului de 25 µg/mL, zilnic, de 3...4 ori pe zi, timp de până la 90 de zile. În calitate de

ulei vegetal poate fi ulei de măsline, cânepă sau susan.

Revendicări: 2

-
- (11) **1919** (13) Y
 (51) **Int. Cl.: A61L 9/20** (2006.01)
F24F 8/22 (2021.01)
 (21) s 2025 0065
 (22) 2025.08.13
 (71)(73) INSTITUȚIA PUBLICĂ UNIVERSITATEA DE STAT DIN MOLDOVA, MD
 (72) MUNTEANU Ion, MD
 (54) **Dispozitiv UVC integrat pentru inactivarea patogenilor din aerul ventilat**
 (57) Invenția se referă la un dispozitiv UVC pentru inactivarea patogenilor din aerul ventilat, conceput pentru integrarea în infrastructura existentă a sistemelor de ventilație și destinat purificării aerului înainte de distribuția acestuia în încăperi pentru asigurarea unui mediu interior igienizat, în special, în spațiile cu risc ridicat de transmitere a bolilor prin aer, de exemplu, în spitale, școli, birouri sau alte spații publice.
 Dispozitivul UVC integrat pentru inactivarea patogenilor din aerul ventilat include o carcasă (14), dotată cu o ușă (1) cu un mâner (15). Carcasa (14) conține un compartiment de inactivare a patogenilor B (10) și un compartiment electric A (4). În pereții laterali opuși ai compartimentului B (10) sunt executate câte o fereastră de admisie a fluxului de aer poluat, dotată cu un filtru (7), și o fereastră de evacuare a fluxului de aer purificat, dotată cu cel de-al doilea filtru (11). În interiorul compartimentului B (10) sunt fixate în două rânduri, în perechi, surse de radiație UVC tubulare (9), între perechile de surse (9) fiind fixați în șah pereți cu suprafața ondulată (8) cu posibilitatea formării unui canal turbulent al fluxului de aer. Pereții interiori ai compartimentului B (10) și pereții cu suprafața ondulată (8) sunt acoperiți cu un material reflectorizant cu o eficiență de 99%. Compartimentul electric A (4) conține un întrerupător principal (13) de activare a surselor de radiație UVC tubulare (9), unit printr-un fir electric (3) cu un set de balasturi electronice (2) și conectori (5), precum și un ecran inteligent opțional (6) pentru monitorizare sau control.

Revendicări: 1

Figuri: 3

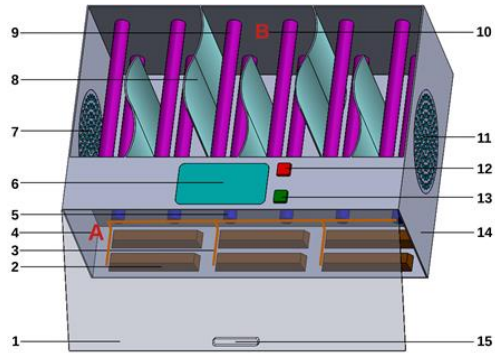

- (11) 1920 (13) Y
 (51) Int. Cl.: F17D 1/00 (2006.01)
 F17D 1/04 (2006.01)
 (21) s 2025 0029
 (22) 2025.03.25
 (71)(72)(73) POGREBAN Igor, MD
 (74) BALAN Mihail
 (54) **Subansamblu de alimentare cu gaz de capacitate sporită**
 (57) Invenția se referă la sisteme de distribuire a gazelor, în special la subansambluri de alimentare cu gaz de capacitate sporită, și poate fi utilizată în clădiri industriale și civile. Subansamblul, conform invenției, conține un dulap (1), în interiorul căruia printr-un orificiu de montare (2) este amplasată o țeavă de alimentare (8), care este ramificată și dotată cu două ieșiri, la fiecare din acestea fiind

montat câte un robinet (9), unul fiind unit direct printr-o flanșă cu un sistem de țevi (10), iar celălalt este unit printr-un racord (11) cu un filtru de gaz (12), la capătul opus al căruia este montat un racord (11), unit printr-un robinet (9) cu sistemul de țevi (10), care la ieșire este unit cu un sistem de conducte (15) printr-un contur principal A și un contur secundar B. Sistemul de conducte (15), la ieșire, este conectat prin flanșe la un contur de bază C și un contur de rezervă D cu elemente constructive identice, totodată conturul de bază C și cel de rezervă D, la ieșire, sunt conectate cu o țeavă de evacuare (23).

Revendicări: 1
 Figuri: 6

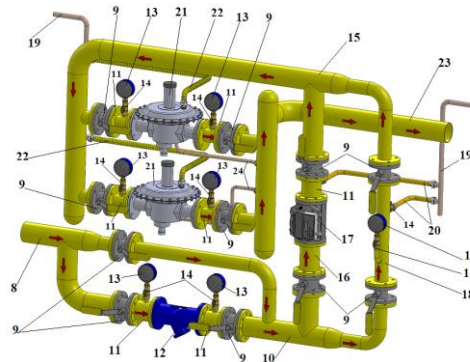

FG9A Publicarea brevetelor europene validate în Republica Moldova / Publication of European patents validated in the Republic of Moldova

Brevetul european validat conferă aceleași drepturi ca și cele conferite de un brevet, în conformitate cu Legea nr. 50/2008 privind protecția invențiilor, de la data publicării de către OEB a mențiunii privind acordarea brevetului. La data publicării în BOPI a datelor bibliografice privind brevetele europene validate în Republica Moldova, AGEPI pune la dispoziția publicului, în format electronic, pe pagina <http://db.agepi.md/inventions/Search.aspx>, descrierea, revendicările, rezumatul și, după caz, desenele, așa cum au fost depuse aceste documente, precum și traducerea fasciculului de brevet european validat în Republica Moldova.

The validated European patent shall confer as from the date of publication of the mention of the grant of the patent by the EPO the same rights as would be conferred by a patent in accordance with the Law No 50/2008 on the Protection of Inventions. AGEPI shall, on the date of publication in BOPI of the bibliographic data on European patents validated in the Republic of Moldova, make available to the public, in electronic format, on the page <http://db.agepi.md/inventions/Search.aspx>, the description, the claims, the abstract and, where appropriate, the drawings, as these documents were filed, and the translation of the specification of a European patent validated in the Republic of Moldova.

- (11) **MD/EP 3265102 (13) T2**
 (51) **Int.Cl.:** *C07H 19/16* (2006.01.01)
C07H 19/20 (2006.01.01)
C07H 19/207 (2006.01.01)
A61K 31/7076 (2006.01.01)
A61P 31/14 (2006.01.01)
- (21) e 2018 0063
 (96) 16762325.5, 2016.03.07
 (97) 3265102, 2018.01.10
 (80) EPB nr. 34/2025, 2025.08.20
 (87) WO 2016/144918, 2016.09.15
 (31) 201562129319P; 201562253958P;
 201662276597P
 (32) 2015.03.06; 2015.11.11; 2016.01.08
 (33) US; US; US
 (71)(73) ATEA PHARMACEUTICALS, INC., US
 (72) SOMMADOSSI Jean-Pierre, US; MOUSSA
 Adel, US
 (74) FOCȘA Valentin
 (54) **Nucleotide purinice B-D-2'-deoxi-2'-A-
 fluoro-2'-B-C-substituit-2-modificat-N⁶-
 substituit pentru tratamentul VHC**
 (57) Un compus cu structura (A) sau o sare sau
 o compoziție acceptabilă din punct de vede-
 re farmaceutic a acestuia pentru tratamen-
 tul unei gazde infectate cu sau expuse la
 virusul VHC sau alte tulburări descrise mai
 detaliat în prezenta invenție.

Revendicări: 15

Figuri: 11

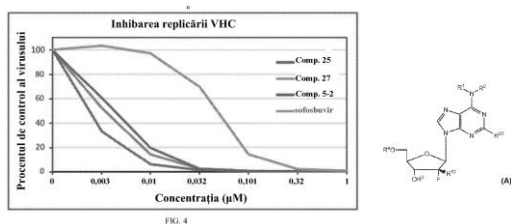

Revendicări: 14

Figuri: 13

- (11) **MD/EP 3317264 (13) T2**
 (51) **Int.Cl.:** *C07D 401/04* (2006.01.01)
A61K 31/397 (2006.01.01)
A61K 31/4427 (2006.01.01)
A61P 35/00 (2006.01.01)
- (21) e 2018 0480
 (96) 16738971.7, 2016.06.30
 (97) 3317264, 2018.05.09
- (11) **MD/EP 3852748 (13) T2**
 (51) **Int.Cl.:** *A61K 31/422* (2006.01.01)
A61K 31/4245 (2006.01.01)
A61K 31/428 (2006.01.01)
C07D 401/14 (2006.01.01)
C07D 405/14 (2006.01.01)
C07D 409/14 (2006.01.01)
C07D 413/14 (2006.01.01)
C07D 413/04 (2006.01.01)
C07D 417/14 (2006.01.01)
C07D 401/04 (2006.01.01)
C07D 417/04 (2006.01.01)
- (21) e 2021 0696
 (96) 19862391.0, 2019.09.17
 (97) 3852748, 2021.07.28
 (80) EPB nr. 36/2025, 2025.09.03
 (87) WO 2020/061113, 2020.03.26
 (31) 201862733004P; 201862733006P;
 201962881560P

- (32) 2018.09.18; 2018.09.18; 2019.08.01
- (33) US; US; US
- (71)(73) ELI LILLY AND COMPANY, US
- (72) SMITH Nicholas D., US; GOVEK Steven P., US; DOUGLAS Karen L., US; LAI Andiliy G., US
- (74) PARASCA Dumitru
- (54) **Agoniști ai receptorului farnesoid X și utilizările acestora**
- (57) Sunt descriși în prezentul document compuși care sunt agoniști ai receptorului farnesoid X, metode de obținere a acestor compuși, compoziții farmaceutice și medicamente care conțin acești compuși, precum și metode de utilizare a acestora în tratamentul afecțiunilor, bolilor sau tulburărilor asociate cu activitatea receptorului farnesoid X.

Revendicări: 15

de plante și la utilizarea unei compoziții care cuprinde o proporție de hidrolizat proteic și o proporție de betaină într-un raport masic cuprins între 10:1 și 1:10 ca agent biostimulant pentru tratarea plantelor și/sau a semințelor de plante.

Revendicări: 14

Figuri: 5

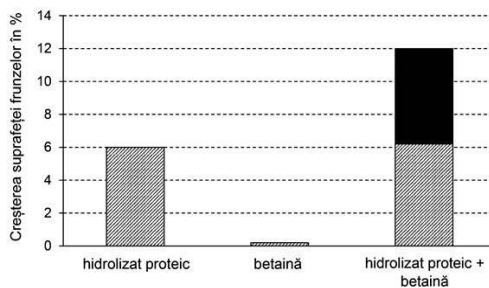
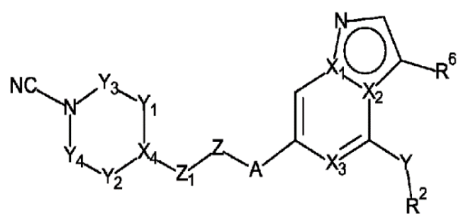

Fig. 1

- (11) **MD/EP 4021186 (13) T2**
- (51) **Int.Cl.:** *A01N 37/44* (2006.01.01)
C05F 11/00 (2006.01.01)
C05G 5/23 (2020.01.01)
A01P 21/00 (2006.01.01)
A01N 37/46 (2006.01.01)
- (21) e 2022 0758
- (96) 20771426.2, 2020.08.28
- (97) 4021186, 2022.07.06
- (80) EPB nr. 40/2025, 2025.10.01
- (87) WO 2021/037314, 2021.03.04
- (31) 102019123387
- (32) 2019.08.31
- (33) DE
- (71)(73) UNIFERX INTERNATIONAL GMBH, DE
- (72) ALEXANDER Alvin, DE
- (74) GLAZACEVA Galina
- (54) **Biostimulator pentru tratarea plantelor și/sau a semințelor de plante**
- (57) Invenția se referă la un agent biostimulant pentru tratarea plantelor și/sau a semințelor de plante, care cuprinde o proporție de hidrolizat proteic și o proporție de betaină într-un raport masic cuprins între 10:1 și 1:10. În plus, invenția se referă la o metodă asociată pentru tratarea plantelor și/sau a semințelor

- (11) **MD/EP 4301468 (13) T2**
- (51) **Int.Cl.:** *A61P 35/00* (2006.01.01)
C07D 471/04 (2006.01.01)
- (21) e 2024 0050
- (96) 22712686.9, 2022.03.03
- (97) 4301468, 2024.01.10
- (80) EPB nr. 36/2025, 2025.09.03
- (87) WO 2022/187443, 2022.09.09
- (31) 202163156527P
- (32) 2021.03.04
- (33) US
- (71)(73) ELI LILLY AND COMPANY, US
- (72) ABRAHAM Adedoyin David, US; BUME Desta Doro, US; CONDROSKI Kevin Ronald, US; DILGER Andrew Karl, US; HAZLITT Robert Alan, US; KERCHER Timothy Scott, US; METCALF Andrew Terrance, US; URKALAN Kaveri Balan, US; WALLS Shane Michael, US
- (74) PARASCA Dumitru
- (54) **Compuși inhibitori ai FGFR3**
- (57) Prezenta invenție descrie compuși ai formulei:



pentru utilizare în tratarea sclerozei sistemice, fibrozei (de exemplu, fibrozei pulmonare), acondroplaziei, displaziei tanatoforice (de exemplu, de tipul I), acondroplaziei grave cu întârziere în dezvoltare și acanthosis nigricans (SADDAN), sindromului muenke sau cancerului.

Revendicări: 45

- (11) **MD/EP 4301770 (13) T2**
 (51) **Int.Cl.:** *C07K 14/605* (2006.01.01)
A61K 38/00 (2006.01.01)
A61K 38/17 (2006.01.01)
A61P 3/10 (2006.01.01)
A61K 38/22 (2006.01.01)
- (21) e 2024 0053
 (96) 22714958.0, 2022.03.02
 (97) 4301770, 2024.01.10
 (80) EPB nr. 35/2025, 2025.08.27
 (87) WO 2022/187305, 2022.09.09
 (31) 202163155894P
 (32) 2021.03.03
 (33) US
 (71)(73) ELI LILLY AND COMPANY, US
 (72) ABRAHAM Milata Mary, US; BRIERE Daniel Anthony, US; GUO Lili, US; KEYSER Samantha Grace Lyons, US; LEE John, US; QU Hongchang, US
 (74) PARASCA Dumitru
 (54) **Agoniști ai receptorului de amilină cu acțiune prelungită și utilizările acestora**
 (57) Prezenta divulgare se referă la domeniul medicinei. Mai special, divulgarea este în domeniul diabetului, obezității și/sau gestionării greutății, dislipidemiei și/sau NASH. Divulgarea se referă la compuși care activează receptorul de amilină și pot reduce aportul alimentar, greutatea corporală, glucoza și/sau trigliceridele, astfel că pot fi utili-

zați pentru a trata diabetul, obezitatea, și/sau dislipidemia. Prezenta divulgare include de asemenea compoziții farmaceutice care conțin astfel de compuși, și utilizări terapeutice ale unor astfel de compuși și compoziții.

Revendicări: 20

Secvențe: 25

- (11) **MD/EP 4508045 (13) T2**
 (51) **Int.Cl.:** *C07D 401/14* (2006.01.01)
A61P 25/00 (2006.01.01)
A61P 25/04 (2006.01.01)
A61P 25/16 (2006.01.01)
A61P 25/18 (2006.01.01)
A61P 25/28 (2006.01.01)
A61K 31/454 (2006.01.01)
- (21) e 2025 0179
 (96) 23757194.8, 2023.08.03
 (97) 4508045, 2025.02.19
 (80) EPB nr. 40/2025, 2025.10.01
 (87) WO 2024/028458, 2024.02.08
 (31) 202211399; 202305444; 202309615
 (32) 2022.08.04; 2023.04.13; 2023.06.26
 (33) GB; GB; GB
 (71)(73) NXERA PHARMA UK LIMITED, GB
 (72) BROWN Giles Albert, GB; MCGEE Paul, GB; CANSFIELD Julie, GB; PICKWORTH Mark, GB
 (74) CORCODEL Angela
 (54) **Forme de sare citrat ale unui agonist al receptorilor muscarinici**
 (57) Această invenție se referă la compuși și săruri ale acestora care sunt agoniști ai receptorilor muscarinici și care sunt utili în tratamentul bolilor mediate de receptorii muscarinici. De asemenea, sunt furnizate forme cristaline ale compușilor și săruri ale acestora; compoziții farmaceutice care conțin compușii și sărurile acestora sau formele cristaline ale acestora; utilizări terapeutice ale compușilor și sărurilor acestora sau formelor cristaline ale acestora; metode de sinteză a acestora; și intermediari utili în respectivele metode de sinteză.

Revendicări: 36

Figuri: 37

FG4A Lista brevetelor de invenție eliberate

Se publică următoarele date: numărul curent, codul țării conform normei ST.3 OMPI, numărul brevetului, codul tipului de document conform normei ST.16 OMPI, indicii de clasificare conform CIB, numărul depozitului, data depozitului, numărul BOPI în care a fost publicată mențiunea privind acordarea brevetului

Nr. crt.	Cod ST. 3 OMPI	(11) Nr. brevet	(13) Cod ST. 16 OMPI	(51) Indici de clasificare	(21) Nr. depozit	(22) Data depozit	(45) Nr. BOPI
1	MD	4925	C1	A01N 65/10 (2009.01) A01N 27/00 (2006.01) C11B 9/00 (2006.01) C11B 3/08 (2006.01) A01P 3/00 (2006.01)	a 2023 0030	2023.10.06	6/2025
2	RU	4926	C1	C07D 213/65 (2006.01) A61K 31/44 (2006.01) A61P 1/16 (2006.01) A61P 3/06 (2006.01) A61P 9/10 (2006.01) A61P 25/28 (2006.01)	a 2020 0004	2018.11.14	6/2025
3	US	4927	C1	C07D 401/04 (2006.01) A01N 43/56 (2006.01)	a 2023 0027	2019.07.12	6/2025
4	MD	4928	C1	C12Q 1/30 (2006.01) C12N 1/20 (2006.01) A61K 35/74 (2015.01) C12R 1/07 (2006.01)	a 2024 0010	2024.04.26	6/2025

FG9Y Lista brevetelor de invenție de scurtă durată eliberate

Se publică următoarele date: numărul curent, codul țării conform normei ST.3 OMPI, numărul brevetului, codul tipului de document conform normei ST.16 OMPI, indicii de clasificare conform CIB, numărul depozitului, data depozitului, numărul BOPI în care a fost publicată mențiunea privind acordarea brevetului

Nr. crt.	Cod ST. 3 OMPI	(11) Nr. brevet	(13) Cod ST. 16 OMPI	(51) Indici de clasificare	(21) Nr. depozit	(22) Data depozit	(45) Nr. BOPI
1	2	3	4	5	6	7	8
1	MD	1847	Z	A61B 17/00 (2006.01) A61L 15/38 (2006.01) A61K 31/545 (2006.01)	s 2024 0109	2024.11.05	6/2025
2	MD	1848	Z	A61K 35/16 (2006.01) A61K 38/38 (2006.01) A61L 24/04 (2006.01)	s 2025 0002	2024.12.26	6/2025
3	MD	1849	Z	A61K 47/08 (2006.01) A61P 1/04 (2006.01) A61P 31/10 (2006.01)	s 2025 0003	2024.12.26	6/2025
4	MD	1850	Z	A61K 49/06 (2006.01) A61K 49/10 (2006.01) A61K 36/906 (2006.01)	s 2024 0073	2024.08.05	6/2025
5	MD	1851	Z	B60L 50/50 (2019.01) B60L 50/52 (2019.01) B62M 7/00 (2006.01) B62M 7/02 (2006.01) B62M 17/00 (2006.01)	s 2023 0078	2023.09.18	6/2025
6	MD	1852	Z	C12G 1/02 (2006.01)	s 2024 0090	2024.09.11	6/2025
7	MD	1853	Z	C12N 1/16 (2006.01) C12Q 1/30 (2006.01) C12P 23/00 (2006.01)	s 2024 0091	2024.09.17	6/2025
8	MD	1854	Z	E01F 9/00 (2006.01) E01F 11/00 (2006.01) G08G 1/00 (2006.01) G08G 1/005 (2006.01) G08G 1/096 (2006.01)	s 2024 0051	2024.05.16	6/2025
9	MD	1855	Z	F17D 1/00 (2006.01) F17D 1/04 (2006.01)	s 2024 0069	2024.06.28	6/2025
10	TR	1856	Z	G06V 40/16 (2022.01)	s 2024 0075	2022.04.27	6/2025

1	2	3	4	5	6	7	8
11	MD	1857	Z	G09B 23/16 (2006.01) F25B 29/00 (2006.01) F25B 30/00 (2006.01) G09B 23/06 (2006.01)	s 2024 0082	2024.08.29	6/2025
12	MD	1858	Z	G09B 23/16 (2006.01) F25B 29/00 (2006.01) F25B 30/00 (2006.01) G09B 23/06 (2006.01)	s 2024 0083	2024.08.29	6/2025
13	MD	1877	Z	A01K 61/00 (2017.01) A01K 61/10 (2017.01) C01G 39/00 (2006.01)	s 2025 0001	2024.12.25	9/2025
14	MD	1878	Z	A01N 63/22 (2020.01) C12N 1/20 (2006.01) C12R 1/07 (2006.01) A01P 3/00 (2006.01)	s 2025 0018	2025.02.27	9/2025
15	MD	1879	Z	A01N 63/20 (2020.01) C12N 1/20 (2006.01) C12R 1/265 (2006.01) A01P 3/00 (2006.01)	s 2025 0019	2025.02.27	9/2025
16	MD	1880	Z	A23K 50/90 (2016.01) A23K 20/10 (2016.01) A61K 31/14 (2016.01)	s 2025 0022	2025.03.07	9/2025
17	MD	1881	Z	A47C 1/02 (2006.01) A47C 7/02 (2006.01) A47C 7/16 (2006.01) A61H 1/00 (2006.01) A63B 23/02 (2006.01)	s 2024 0028	2024.03.27	9/2025
18	MD	1882	Z	A61B 17/00 (2006.01) A61K 35/16 (2006.01) A61K 38/38 (2006.01) A61L 24/04 (2006.01)	s 2025 0030	2025.03.27	9/2025
19	MD	1883	Z	A61C 9/00 (2006.01)	s 2025 0032	2025.04.09	9/2025
20	MD	1884	Z	C12H 6/02 (2019.01) C12G 3/00 (2006.01)	s 2025 0025	2025.03.17	9/2025
21	MD	1885	Z	F26B 21/00 (2006.01) F26B 21/06 (2006.01) F26B 9/06 (2006.01)	s 2025 0014	2025.02.14	9/2025

II

Soiuri de plante / Plant varieties

Protecția juridică a soiurilor de plante în Republica Moldova se asigură în temeiul Legii nr. 39/2008 privind protecția soiurilor de plante.

În conformitate cu această Lege, brevetele pentru soi de plantă sunt eliberate de AGEPI și certifică prioritatea și paternitatea amelioratorului și dreptul exclusiv al titularului de brevet asupra soiului.

Un soi este brevetabil dacă este nou, distinct, omogen și stabil și este desemnat printr-o denumire conformă cu prevederile Legii.

Cererea de brevet pentru soi de plantă se depune la AGEPI de către orice persoană care, conform art. 11 și 12 din Lege, dispune de dreptul de a solicita brevet, personal sau prin reprezentant și trebuie să îndeplinească cerințele prevăzute la art. 33 din Lege.

În prezenta Secțiune se publică date privind cererile de brevet pentru soi de plantă depuse, brevetele pentru soi de plantă acordate și brevetele pentru soi de plantă eliberate conform procedurii naționale.

Legal protection of plant varieties in the Republic of Moldova shall be afforded on the bases of Law No 39/2008 on the Protection of Plant Varieties.

In accordance with this Law, variety patents shall be granted by AGEPI and shall certify the priority of the variety, the authorship of the breeder and the exclusive right of the patent owner in the variety. The plant variety shall be patentable where it is new, distinct, uniform and stable and shall be designated by a denomination in accordance with the provisions of the Law.

The variety patent application shall be filed with the AGEPI by any person who, according to Art. 11 and 12 of the Law, is entitled to apply for a patent, in person or through a representative, and shall fulfill the requirements specified in Art. 33 of the Law.

Data concerning the filed plant variety applications, granted plant variety patents and plant variety patents issued according to the national procedure shall be published in this Section.

**CODURILE OMPI PENTRU CODIFICAREA TITLURILOR INFORMAȚIILOR
REFERITOARE LA SOIURILE DE PLANTE PUBLICATE ÎN BULETINUL OFICIAL
DE PROPRIETATE INTELECTUALĂ CONFORM NORMEI ST. 17**

**WIPO CODES ON CODING OF HEADINGS OF ANNOUNCEMENTS CONCERNING
PLANT VARIETIES MADE IN THE OFFICIAL BULLETIN
OF INTELLECTUAL AL PROPERTY IN ACCORDANCE WITH THE STANDARD ST. 17**

- BZ9E** Cereri de brevet pentru soi de plantă publicate
Published plant variety patent applications
- BA9E** Denumirile soiurilor
Variety denominations
- FF9E** Brevete pentru soi de plantă acordate
Granted plant variety patents
- FF9E** Lista brevetelor pentru soi de plantă acordate, aranjate în ordinea numerelor de brevete (anual)
Numerical index of granted plant variety patents (yearly)
- FG9E** Brevete pentru soi de plantă eliberate
Issued plant variety patents
- FA9E** Lista cererilor de brevet pentru soi de plantă retrase
List of withdrawn plant variety patent applications
- FC9E** Lista cererilor de brevet pentru soi de plantă respinse
List of rejected plant variety patent applications
- MC9E** Lista cererilor de brevet pentru soi de plantă anulate
List of nullited plant variety patent applications
- MM9E** Lista brevetelor pentru soi de plantă a căror valabilitate a încetat
List of invalid plant variety patents
- HF9E** Lista brevetelor pentru soi de plantă revalidate
List of revalidated plant variety patents

BZ9E Cereri de brevet pentru soi de plantă publicate / Published plant variety patent applications /

Publicarea în BOPI a cererilor de brevet pentru soi de plantă asigură solicitantului o protecție provizorie în condițiile prevăzute de art. 26 din Legea nr. 39/2008 privind protecția soiurilor de plante.
Conform art. 49 din Lege, după publicarea cererii orice persoană poate să prezinte la AGEPI obiecții referitor la denumirea soiului și la satisfacerea condițiilor de brevetabilitate, în condițiile stabilite în Lege.

Publication in BOPI of plant variety patent applications provides to the applicant a provisional protection under the terms of Article 26 of Law No 39/2008 on the Protection of Plant Varieties.
According to Article 49 of the Law, after the publication of the application any person may file with the AGEPI objections to the denomination of the variety and to the compliance with the requirements of patentability, under the terms established in the Law.

BZ9E Cereri de brevet pentru soi de plantă publicate

Se publică următoarele date: numărul curent, numărul de depozit, data de depozit, solicitantul, amelioratorul, denumirea comună (taxonul botanic), denumirea propusă a soiului, data publicării

Nr. crt.	Nr. depozit/ Data depozit	a. Solicitantul b. Amelioratorul	Denumirea comună (<i>Taxonul botanic</i>)	Denumirea propusă a soiului	Data publicării
1	v 2025 0017 / 2025.10.13	a. RAGT 2n, FR b. BARTHES Florian, FR	MAZĂRE (<i>Pisum sativum</i> L.)	FEROE	2026.01.31

FF9E Brevete pentru soi de plantă acordate / Granted plant variety patents

Orice hotărâre de acordare a brevetului pentru soi de plantă poate fi contestată de către o persoană afectată de hotărârea respectivă în mod direct și personal.
Contestația motivată se depune la AGEPI în termen de 2 luni de la data publicării hotărârii.

Any decision to grant a plant variety patent may be appealed by a person directly and personally affected by that decision.
The reasoned appeal shall be lodged with the AGEPI within 2 months as from the date of publication of the decision.

FF9E Brevete pentru soi de plantă acordate

Se publică următoarele date: numărul curent, numărul de depozit, data de depozit, titularul, amelioratorul, denumirea comună (taxonul botanic), denumirea soiului, numărul brevetului, data acordării brevetului

Nr. crt.	Nr. de depozit / Data de depozit	a. Titularul b. Amelioratorul	Denumirea comună (<i>Taxonul botanic</i>)	Denumirea soiului	Numărul de brevet / Data acordării
1	v 2023 0012 / 2023.06.30	a. INSTITUȚIA PUBLICĂ INSTITUTUL DE CERCETĂRI PENTRU CULTURILE DE CÎMP „SELECȚIA”, MD b. CHIȘCA Maria, MD; PLEȘCA Valeria, MD; BUGACIUC Mihail, MD; CRECIUN Igor, MD	ORZ (<i>Hordeum vulgare</i> L.)	APRIL	471 / 2026.01.31

III

Mărci / Trademarks

Protecția juridică a mărcilor în Republica Moldova se asigură în temeiul înregistrării lor la AGEPI în modul stabilit de Legea nr. 38/2008 privind protecția mărcilor. În conformitate cu Legea, marca se autentifică prin certificatul de înregistrare eliberat de AGEPI. Certificatul de înregistrare confirmă prioritatea mărcii și dreptul exclusiv al titularului asupra mărcii pentru produsele și serviciile indicate în certificat.

În prezenta Secțiune se publică datele privind cererile de înregistrare, datele privind mărcile înregistrate în baza cererilor acceptate parțial, mărcile înregistrate și mărcile reînnoite prin procedura națională. Mărcile înregistrate conform Aranjamentului de la Madrid privind înregistrarea internațională a mărcilor și Protocolului referitor la Aranjamentul de la Madrid la care Republica Moldova este parte se publică în limbile franceză, engleză și spaniolă în Buletinul OMPI de Mărci Internaționale ("Gazette OMPI des marques internationales / WIPO Gazette of International Marks / Gaceta de la OMPI de Marcas Internacionales"). Buletinul include toate datele referitoare la înregistrările internaționale noi, la reînnoiri, la desemnări posterioare, precum și la modificări și alte acțiuni ce se referă la înregistrările internaționale. Buletinul este disponibil accesului public pe site-ul OMPI, pe adresele <https://www3.wipo.int/madrid/monitor/en/#gazette>, <https://www3.wipo.int/madrid/monitor/fr/#gazette> sau <https://www3.wipo.int/madrid/monitor/es/#gazette>.

Legal protection of trademarks in the Republic of Moldova shall be afforded on the basis of registration with the AGEPI, as established by Law No 38/2008 on the Protection of Trademarks. According to this Law the trademark is certified by a registration certificate issued by AGEPI. The registration certificate shall attest the priority date of the trademark and the exclusive right of the owner in the trademark for the goods and services entered in the certificate.

Data on filed trademark applications, data on trademarks registered on the basis of partially accepted applications, registered trademarks and trademarks renewed under the national procedure shall be published in this Section.

Trademarks registered under the Madrid Agreement and the Protocol Concerning the International Registration of Marks to which the Republic of Moldova is a party shall be published in French, English and Spanish in the Gazette OMPI des marques internationales / WIPO Gazette of International Marks / Gaceta de la OMPI de Marcas Internacionales. The Gazette includes all relevant data on new international registrations, renewals, subsequent designations as well as amendments and other entries referred to the international registrations. The Gazette is available for public on the WIPO site at <https://www3.wipo.int/madrid/monitor/en/#gazette>, <https://www3.wipo.int/madrid/monitor/fr/#gazette> or <https://www3.wipo.int/madrid/monitor/es/#gazette>.

**CODURILE INID PENTRU IDENTIFICAREA DATELOR BIBLIOGRAFICE
REFERITOARE LA MĂRCI, CONFORM NORMEI ST. 60 OMPI
LIST OF INID CODES CONCERNING BIBLIOGRAPHIC DATA
RELATING TO MARKS, ACCORDING TO WIPO STANDARD ST. 60**

- (100)** Date privind înregistrarea/reînnoirea
Data concerning the registration/renewal
- Numărul de ordine
Serial number
- (111)** Numărul de ordine al înregistrării
Serial number of the registration
- (116)** Numărul de ordine al reînnoirii, dacă este diferit de numărul de ordine al înregistrării inițiale
Serial number of the renewal where different from initial registration number
- Data înregistrării/reînnoirii
Date of the registration/renewal
- (151)** Data înregistrării
Date of the registration
- (156)** Data reînnoirii
Date of the renewal
- Numere de înregistrare conexe
Related registration numbers
- (181)** Data prevăzută de expirare a înregistrării
Expected expiration date of the registration
- (186)** Data prevăzută de expirare a reînnoirii
Expected expiration date of the renewal
- (200)** Date referitoare la cerere
Data concerning the application
- (210)** Numărul de depozit al cererii
Serial number of the application
- (220)** Data de depozit a cererii
Date of filing of the application
- (230)** Data referitoare la expoziție
Data concerning exhibitions
- (300)** Date referitoare la prioritate conform Convenției de la Paris, și alte date referitoare la vechimea sau la înregistrarea mărcii în țara de origine
Data relating to priority under the Paris Convention and other data relating to seniority or to the registration of the mark in the country of origin
- (310)** Numărul de depozit al cererii inițiale
Serial number assigned to the first application
- (320)** Data de depozit a cererii inițiale
Date of filing of the first application
- (330)** Codul conform normei ST.3 a OMPI, care permite identificarea oficiului național sau regional la care a fost depusă cererea inițială sau organizația la care a fost depusă cererea inițială
WIPO Standard ST.3 code, identifying the national or regional Office where the first application was made or the organization where the first application was made
- (400)** Data la care anumite informații sunt făcute accesibile publicului
Date(s) of making information available to the public
- (441)** Data la care informațiile privind cererea neexaminată au fost făcute accesibile publicului
Date of making information available to the public regarding the non-examined application
- (442)** Data la care informațiile privind cererea examinată au fost făcute accesibile publicului
Date of making information available to the public regarding the examined application
- (450)** Data la care informațiile privind înregistrarea au fost făcute accesibile publicului
Date of making information available to the public regarding the registration

- (500)** Informații diverse
Various information
- Clasificarea produselor și/sau serviciilor
Classification, goods and/or services
 - (511)** Clasificarea internațională a produselor și serviciilor, în scopul înregistrării mărcilor (Clasificarea de la Nisa) și/sau lista produselor și/sau serviciilor clasificate conform acestei clasificări
The International Classification of Goods and Services for the Purposes of the Registration of Marks (Nice Classification) and/or list of goods and/or services classified according thereto
 - Indicații referitoare la folosirea mărcii
Indications regarding the use of the mark
 - (526)** Elementele mărcii asupra cărora nu se extinde dreptul exclusiv
Disclaimer
 - Descrierea elementelor figurative ale mărcii
Description of the figurative elements of the mark
 - (531)** Conform Clasificării internaționale a elementelor figurative ale mărcilor (Clasificarea de la Viena)
According to the International Classification of the Figurative Elements of Marks (Vienna Classification)
 - (540)** Reproducerea mărcii
Reproduction of the mark
 - (551)** Indicarea faptului că marca este o marcă colectivă, o marcă de certificare sau o marcă de garanție
Indication to the effect that the mark is a collective mark, a certification mark or a guarantee mark
 - (554)** Marca tridimensională
Three-dimensional mark
 - (580)** Data înscrierii oricărui tip de tranzacție privind cererile de înregistrare sau înregistrările (de exemplu: modificare de titular, modificare de nume sau adresă, renunțare, expirare a protecției)
Date of recording of any kind of transaction in respect of applications or registrations (e.g., change in ownership, change in name or address, renunciation, termination of protection)
 - (591)** Informații privind culorile revendicate
Information concerning colors claimed
- (600)** Referințe la alte depozite și înregistrări de marcă înrudite din punct de vedere juridic
References to other legally related application(s) and registration(s)
- (641)** Numărul și data altor cereri înrudite din punct de vedere juridic
Number(s) and date(s) of other legally related applications
 - (646)** Numărul și data altor înregistrărilor înrudite din punct de vedere juridic
Number(s) and date(s) of other legally related registrations
- (700)** Informații privind părțile interesate de o cerere sau de o înregistrare
Information concerning parties concerned with the application/registration
- (730)** Numele și adresa solicitantului sau titularului înregistrării
Name and address of the applicant or the holder of the registration
 - Informații privind licențiatul sau licențiații
Information regarding licensee(s)
 - (791)** Numele și adresa licențiatului
Name and address of the licensee
- (800)** Anumite date referitoare la înregistrarea internațională a mărcilor conform Aranjamentului de la Madrid, privind înregistrarea internațională a mărcilor și Protocolului referitor la acest Aranjament
Certain data relating to the international registration of marks under the Madrid Agreement Concerning the International Registration of Marks and the Protocol Relating to that Agreement

Cereri de înregistrare / Applications for registration

În conformitate cu Legea nr. 38/2008 privind protecția mărcilor, cererea de înregistrare a mărcii se depune la AGEPI de către solicitant, personal sau prin intermediul unui reprezentant.

O cerere trebuie să se refere la o singură marcă și trebuie să conțină documentele prevăzute în art. 30 din Lege.

Orice persoană interesată în termen de 3 luni de la data publicării datelor cu privire la cererea depusă poate prezenta în scris la AGEPI observații motivate privind necesitatea de a refuza înregistrarea mărcii conform art. 7 și/sau să formuleze o opoziție la înregistrarea mărcii pe motiv că înregistrarea acesteia ar trebui refuzată în baza prevederilor art. 8 și/sau, după caz, art. 7 din Lege.

In accordance with the Law No 38/2008 on the Protection of Trademarks, a trademark registration application shall be filed with the AGEPI by the applicant, in person or through a representative.

An application shall relate to one trademark only and shall contain the documents provided for in Art. 30 of the Law.

Within three months of the date of publication of a trademark registration application, any person concerned shall be entitled to submit its comments in writing to the AGEPI, providing justification of the need for refusal of the trademark registration on the basis of Article 7 and/or lodge an opposition against registration of a trademark on the grounds that its registration must be refused on the basis of Article 8 and/or, as appropriate, Article 7 of the Law.

- (210) **055761**
 (220) 25.07.2025
 (730) **FASHION RETAIL GROUP S.R.L., MD**
 Str. A. Cristea nr. 34, ap. (of.) 103,
 MD-6801, Ialoveni, Republica Moldova
 (540)

PREPPY

- (511) NCL(12-2025)
 18 - piele sintetică; piele sau imitație de piele; piei de animale; materiale din piele; valize; genți; genți de călătorie; umbrele; umbrele de ploaie; umbrele de ploaie telescopice; umbrele de soare; bastoane; bastoane pentru munte; etichete pentru bagaje; bice; piei tăbăcite; suporturi pentru cărți de vizită; cutii pentru cărți de vizită (portvizite); casete din fibre vulcanizate; suporturi sub formă de portofele pentru chei; genți pentru articole de toaletă vândute goale; poșete; portmonee; sacoșe pentru cumpărături; plase pentru cumpărături; cărucioare pentru cumpărături cu roți; piese din cauciuc pentru scări de șa; bagaje de călătorie; etichete din piele; etichete pentru bagaje (articole din piele); piele de căprioară, cu excepția celei pentru curățare; bice cu mai multe curele (bice); cadre pentru poșete; cadre pentru umbrele sau umbrele de soare; mape pentru documente; genți diplomat pentru documente; mape pentru transportul documentelor; inele pentru umbrele; valve din piele; huse din piele pentru arcuri; cutii din piele pentru pălării; portbebe-uri pentru transportul copiilor; huse de mobilă, din piele; piele pentru mobilier; saci de voiaj; moleschin (imitație de piele); șnururi din piele; genți pentru instrumente și partituri (muzică); mape (portdocumente); curele din imitație de piele; genți de plajă; serviete din imitație de piele; randsels (ghiozdane japoneze); mânere de umbrelă; mânere pentru susținerea sacoșelor de cumpărături; mânere de valiză; mânere de baston; rucsacuri; genți de șa; cutii din imitații de piele; piese metalice pentru umbrele; genți sportive; genți pentru sport; genți sport de uz general; genți pentru scule, goale; marsupii pentru transportul copiilor mici; suporturi de prins pe corp pentru transportul copiilor; huse pentru îmbrăcăminte, pentru voiaj; genți din piele; genți din imitație de piele; tefillin (filactere); suporturi pentru carduri (portofele); etuiuri pentru carduri de credit (portmonee); blană de animale; valize pe roțile; valize cu roțile;

- huse pentru umbrele; ghiozdane școlare; piele brută sau semiprelucrată; carton imitație de piele; piei de bovine; port-carduri (marochinărie); cufere (bagaje); crupe (părți ale crupoanelor); port-bebe; cadre de pus în spate pentru transportul copiilor;
- 25 - părți de îmbrăcăminte, încălțăminte și articole pentru acoperirea capului; văluri (îmbrăcăminte); bandane; berete; boa (eșarfe din pene); chiloți; bodyuri (lenjerie de corp) pantaloni de călărie; ghete de fotbal; încălțăminte de fotbal; pantofi de fotbal; sutiene și brașiere; corsete (lenjerie); corsete (lenjerie de corp); corsete (lenjerie intimă); ghete; papuci de baie; sandale de baie; manșete (îmbrăcăminte); îmbrăcăminte din lână; haine din lână; voalete; centuri cu buzunar pentru bani (îmbrăcăminte); jambiere; ghetre; pantofi de gimnastică; căptușeli confecționate (piese vestimentare); corsete; accesorii metalice pentru încălțăminte; pulover; bavete pentru copii (cu excepția celor din hârtie); căști de duș; espadrile; veste; jachete; gulere detașabile; galoși; pălării; glugi (îmbrăcăminte); papuci de casă; carcase de pălării; eșarfe; buzunare de haine; chimonouri; uniforme de judo; costume de judo; articole de îmbrăcăminte pentru arte marțiale; cozorocuri; viziere; viziere (șepci); colanți; combinezoane; gulere; corsete pentru talie; costume; costume de baie; cravate; geci; mănuși de schi; încălțăminte de schi și snow-board și părți ale acestora; livrele; cămăși cu mânecă scurtă; mantile; costume de bal mascat; măști pentru dormit; mitre (pălării); mitene; manșoane (îmbrăcăminte); saci îmblăniți pentru picioare, neîncălziți electric; căști de protecție contra frigului pentru urechi (articole de îmbrăcăminte); bentițe pentru cap; bentițe cu protecții pentru urechi (îmbrăcăminte); salopete; lenjerie de corp; lenjerie intimă; îmbrăcăminte impermeabilă; îmbrăcăminte pentru automobiliști; îmbrăcăminte pentru cicliști; articole de îmbrăcăminte pentru ciclism; îmbrăcăminte pentru sport; îmbrăcăminte pentru practicarea sporturilor; articole de îmbrăcăminte pentru sport; articole de îmbrăcăminte pentru atletism; îmbrăcăminte din piele; gabardine (îmbrăcăminte); jerseuri (îmbrăcăminte); articole de îmbrăcăminte din imitație de piele; articole de îmbrăcăminte; confecționate din imitație de piele; paltoane; pantaloni; ciorapi; șosete și ciorapi; ciorapi antiperspirați; îmbrăcăminte din hârtie; pălării de hârtie (îmbrăcăminte); haine tip parka;

- pelerine; tocuri; jartiere de mireasă; tălpi de încălțăminte; bretele pentru îmbrăcăminte; bretele pentru bărbați; bretele pentru sutiene (piese vestimentare); pijamale; șorturi; șorturi de baie; plastioane de cămăși; costume de plajă; încălțăminte de plajă; încălțăminte de plajă și sandale; ponchouri; curele (accesorii vestimentare); talonete pentru ciorapi; rame pentru fixarea tălpii de față (pentru încălțăminte); îmbrăcăminte pentru pescari; haine de lucru; halate de laborator; mănuși (articole de îmbrăcăminte); mănuși; sandale; sarafane; sarafane (rochii); sariuri; saronguri; cămăși; fuste; fuste-pantaloni; lenjerie intimă antiperspirantă; încălțăminte de sport; încălțăminte pentru sport; haine tricotate; ma-iouri pentru sport; ghete sport; rochii; bodyuri purtate de dansatori; togi; tricotate; lenjerie intimă tip boxer; pantofi; calote de pălării; turbane; brânțuri pentru încălțăminte; uniforme; tricouri; halate; halate de baie; căpute de încălțăminte; batiste de buzunar; eșarfe pentru gât; fulare (eșarfe pentru gât); fulare (îmbrăcăminte); articole de îmbrăcăminte confecționate din blană; mantii din blană; jobene; cizme; șaluri; articole pentru acoperirea capului; șepci (articole de îmbrăcăminte); căști de înot; crampe pentru ghete de fotbal; șosete; șosete impermeabile; bretele de susținere pentru ciorapi; jartiere pentru șosete bărbătești; haine și jacheta de blană; îmbrăcăminte pentru nou născuți;
- 35 - publicitate; administrarea afacerilor; administrare de afaceri; servicii de consultanță pentru conducerea afacerilor; managementul și administrarea afacerilor; management de afaceri comerciale; servicii administrative pentru preluarea comenzilor; consultanță organizațională pentru programe de loialitate pentru clienți; administrarea programelor de fidelitate cu reduceri sau stimulente; organizarea și administrarea programelor de fidelitate pentru clienți; analiza prețului de cost; auditare afaceri; vânzare prin licitație publică; indexare web în scop comercial sau publicitar; analiză și cercetare de piață; cercetare și analiză de piață; cercetare și analiză de piață comercială; sondaje de opinie; servicii de expunere comercială de mărfuri; servicii de expoziție pentru marfa; servicii de consultanță în afaceri; date referitoare la afaceri; furnizarea datelor informatizate referitoare la afaceri; asistență privind managementul afacerilor; asistență în conducerea afacerilor; asistență în administrarea afacerilor; asistență privind managementul activităților comerciale; asistență în afaceri; asistență în administrarea întreprinderilor industriale și comerciale; asistență în afaceri, management și servicii administrative; asistență în management pentru întreprinderi comerciale sau industriale; servicii de consultanță privind managementul afacerilor; servicii de consultanță în managementul afacerilor; servicii de consultanță în administrarea afacerilor; cercetări pentru afaceri; cercetare în domeniul afacerilor; efectuare de cercetări de afaceri; previziuni economice; furnizarea informațiilor de afaceri prin intermediul unui site; compilarea informațiilor în baze de date computerizate; compilare de informații în baze de date informatice; compilare de date statistice; servicii de informare privind afacerile; furnizare de informații comerciale consumatorilor; informații și asistență comerciale pentru consumatori; administrarea comercială a licențelor produselor și a serviciilor pentru terți; consultanță cu privire la strategia de comunicare în domeniul publicității; consultanță privind organizarea afacerii; servicii de publicitate, marketing și promovare; studii de marketing; studii de piață; efectuarea studiilor de marketing; furnizarea informațiilor de contacte comerciale și de afaceri, pe Internet; furnizarea unei piețe on-line pentru cumpărătorii și vânzătorii de bunuri și servicii; redactarea textelor publicitare; redactări de texte publicitare; optimizarea traficului pe site; organizarea expozițiilor în scopuri comerciale sau publicitare; organizarea prezentărilor de modă în scop promoțional; organizarea târgurilor în scopuri comerciale și publicitare; închirierea spațiilor publicitare; decorarea vitrinelor; evaluarea oportunităților de afaceri; evaluarea comparativă (evaluarea practicilor de organizare a afacerilor); asistență și consultații în legătură cu organizarea și managementul afacerilor; servicii de intermediere comercială referitoare la corelarea potențialilor investitori privați cu antreprenorii care au nevoie de finanțare; agenții de informații comerciale; servicii de expertiză în materie de eficiența afacerilor; servicii de intermediere comercială; servicii de comparare a prețurilor; servicii de modele în scop publicitar sau de promovare a vânzărilor; agenții de publicitate; servicii de consultanță privind relațiile publice; servicii de publicitate, promovare și relații publice; căutare de sponsori; optimizarea motoarelor de căutare

pentru promovarea vânzărilor; prezentarea produselor prin toate mijloacele de comunicare pentru vânzarea cu amănuntul; servicii de preluare de mesaje vocale pentru abonații telefonici; servicii de preluare a apelurilor telefonice și de gestionare a mesajelor; închirierea panourilor de afișare (panouri publicitare); închirierea panourilor publicitare; închirierea panourilor în scopuri publicitare; închirierea mașinilor și aparatelor de birou; închirierea materialelor publicitare; închirierea timpului publicitar în mijloacele de comunicare; închirierea automatelor de vânzare; închirierea standurilor de vânzare, închirierea de fotocopiatoare, publicitate directă prin poștă; publicarea textelor publicitare; publicitate radiofonică; publicitate radio și de televiziune; înregistrarea comunicatelor scrise și datelor; servicii publicitare de tip „pay per click”; publicitate de tip pay-per-click (PPC); servicii de publicitate de exterior; lipirea afișelor publicitare; difuzarea materialelor publicitate prin poștă; distribuirea materialelor publicitare prin poștă; publicitate on-line; publicitate, inclusiv publicitatea on-line în rețele informatice; copierea documentelor pentru terți; distribuție de mostre; distribuirea materialelor publicitare; producția materialelor publicitare; investigații pentru afaceri; compilarea și sistematizarea informațiilor în bazele de date; compilarea și sistematizarea informațiilor în bazele de date computerizate; culegerea și sistematizarea informațiilor în bazele de date informatice; întocmirea extraselor de cont; compilarea statisticilor privind publicitatea; colectarea informațiilor privind publicitatea; promovarea vânzărilor pentru terți; servicii de promovare a vânzărilor pentru terți; producția emisiunilor de teleshopping; producția programelor de teleshopping; regie de film pentru filme publicitare; servicii de stenografie; transcrierea comunicărilor (lucrări de birou); publicitate televizată; servicii de telemarketing; negocierea și încheierea tranzacțiilor comerciale pentru terți; consultanță profesională în afaceri; managementul afacerilor în domeniul logistic, pentru alte persoane.

(210) **055762**

(220) 25.07.2025

(730) **FASHION RETAIL GROUP S.R.L., MD**

Str. A. Cristea nr. 34, ap.(of.) 103,

MD-6801, Ialoveni, Republica Moldova

(540)

PRPY

(511) NCL(12-2025)

18 - piele sintetică; piele sau imitație de piele; piei de animale; materiale din piele; valize; genți; genți de călătorie; umbrele; umbrele de ploaie; umbrele de ploaie telescopice; umbrele de soare; bastoane; bastoane pentru munte; etichete pentru bagaje; bice; piei tăbăcite; suporturi pentru cărți de vizită; cutii pentru cărți de vizită (portvizite); casete din fibre vulcanizate; suporturi sub formă de portofele pentru chei; genți pentru articole de toaletă vândute goale; poșete; portmonee; sacoșe pentru cumpărături; plase pentru cumpărături; cărucioare pentru cumpărături cu roți; piese din cauciuc pentru scări de șa; bagaje de călătorie; etichete din piele; etichete pentru bagaje (articole din piele); piele de căprioară, cu excepția celei pentru curățare; bice cu mai multe curele (bice); cadre pentru poșete; cadre pentru umbrele sau umbrele de soare; mape pentru documente; genți diplomat pentru documente; mape pentru transportul documentelor; inele pentru umbrele; valve din piele; huse din piele pentru arcuri; cutii din piele pentru pălării; portbebe-uri pentru transportul copiilor; huse de mobilă, din piele; piele pentru mobilier; saci de voiaj; moleschin (imitație de piele); șnururi din piele; genți pentru instrumente și partituri (muzică); mape (portdocumente); curele din imitație de piele; genți de plajă; serviete din imitație de piele; randsels (ghiozdane japoneze); mânere de umbrelă; mânere pentru susținerea sacoșelor de cumpărături; mânere de valiză; mânere de baston; rucsacuri; genți de șa; cutii din imitații de piele; piese metalice pentru umbrele; genți sportive; genți pentru sport; genți sport de uz general; genți pentru scule, goale; marsupii pentru transportul copiilor mici; suporturi de prins pe corp pentru transportul copiilor; huse pentru îmbrăcăminte, pentru voiaj; genți din piele; genți din imitație de piele; tefillin (filactere); suporturi pentru carduri (portofele); etuiuri pentru carduri de credit (portmonee); blană de animale; valize pe rotile; valize cu rotile; huse pentru umbrele; ghiozdane școlare; piele brută sau semiprelucrată; carton imitație de piele; piei de bovine; port-carduri

- (marochinărie); cufere (bagaje); crupe (părți ale crupoanelor); port-bebe; cadre de pus în spate pentru transportul copiilor;
- 25 - părți de îmbrăcăminte, încălțăminte și articole pentru acoperirea capului; văluri (îmbrăcăminte); bandane; berete; boa (eșarfe din pene); chiloți; bodyuri (lenjerie de corp) pantaloni de călărie; ghete de fotbal; încălțăminte de fotbal; pantofi de fotbal; sutiene și braziere; corsete (lenjerie); corsete (lenjerie de corp); corsete (lenjerie intimă); ghete; papuci de baie; sandale de baie; manșete (îmbrăcăminte); îmbrăcăminte din lână; haine din lână; voalete; centuri cu buzunar pentru bani (îmbrăcăminte); jambiere; ghetre; pantofi de gimnastică; căptușeli confecționate (piese vestimentare); corsete; accesorii metalice pentru încălțăminte; pulover; bavete pentru copii (cu excepția celor din hârtie); căști de duș; espadrile; veste; jachete; gulere detașabile; galoși; pălării; glugi (îmbrăcăminte); papuci de casă; carcase de pălării; eșarfe; buzunare de haine; chimonouri; uniforme de judo; costume de judo; articole de îmbrăcăminte pentru arte marțiale; cozorocuri; viziere; viziere (șepci); colanți; combinezoane; gulere; corsete pentru talie; costume; costume de baie; cravate; gecii; mănuși de schi; încălțăminte de schi și snow-board și părți ale acestora; livrele; cămăși cu mânecă scurtă; mantile; costume de bal mascat; măști pentru dormit; mitre (pălării); mitene; manșoane (îmbrăcăminte); saci îmblăniți pentru picioare, neîncălziți electric; căști de protecție contra frigului pentru urechi (articole de îmbrăcăminte); bentițe pentru cap; bentițe cu protecții pentru urechi (îmbrăcăminte); salopete; lenjerie de corp; lenjerie intimă; îmbrăcăminte impermeabilă; îmbrăcăminte pentru automobiliști; îmbrăcăminte pentru cicliști; articole de îmbrăcăminte pentru ciclism; îmbrăcăminte pentru sport; îmbrăcăminte pentru practicarea sporturilor; articole de îmbrăcăminte pentru sport; articole de îmbrăcăminte pentru atletism; îmbrăcăminte din piele; gabardine (îmbrăcăminte); jerseuri (îmbrăcăminte); articole de îmbrăcăminte din imitație de piele; articole de îmbrăcăminte; confecționate din imitație de piele; paltoane; pantaloni; ciorapi; șosete și ciorapi; ciorapi antiperspiranți; îmbrăcăminte din hârtie; pălării de hârtie (îmbrăcăminte); haine tip parka; pelerine; tocure; jartiere de mireasă; tălpi de încălțăminte; bretele pentru îmbrăcăminte; bretele pentru bărbați; bretele pentru sutiene
- (piese vestimentare); pijamale; șorturi; șorturi de baie; plastroane de cămăși; costume de plajă; încălțăminte de plajă; încălțăminte de plajă și sandale; ponchouri; curele (accesorii vestimentare); talonete pentru ciorapi; rame pentru fixarea tălpii de față (pentru încălțăminte); îmbrăcăminte pentru pescari; haine de lucru; halate de laborator; mănuși (articole de îmbrăcăminte); mănuși; sandale; sarafane; sarafane (rochii); sariuri; saronguri; cămăși; fuste; fuste-pantaloni; lenjerie intimă antiperspirantă; încălțăminte de sport; încălțăminte pentru sport; haine tricotate; maiouri pentru sport; ghete sport; rochii; bodyuri purtate de dansatori; togi; tricotate; lenjerie intimă tip boxer; pantofi; calote de pălării; turbane; branțuri pentru încălțăminte; uniforme; tricouri; halate; halate de baie; căpute de încălțăminte; batiste de buzunar; eșarfe pentru gât; fulare (eșarfe pentru gât); fulare (îmbrăcăminte); articole de îmbrăcăminte confecționate din blană; mantii din blană; jobene; cizme; șaluri; articole pentru acoperirea capului; șepci (articole de îmbrăcăminte); căști de înot; crampe pentru ghete de fotbal; șosete; șosete impermeabile; bretele de susținere pentru ciorapi; jartiere pentru șosete bărbătești; haine și jacheta de blană; îmbrăcăminte pentru nou născuți;
- 35 - publicitate; administrarea afacerilor; administrare de afaceri; servicii de consultanță pentru conducerea afacerilor; managementul și administrarea afacerilor; management de afaceri comerciale; servicii administrative pentru preluarea comenzilor; consultanță organizațională pentru programe de loialitate pentru clienți; administrarea programelor de fidelitate cu reduceri sau stimulente; organizarea și administrarea programelor de fidelitate pentru clienți; analiza prețului de cost; auditare afaceri; vânzare prin licitație publică; indexare web în scop comercial sau publicitar; analiză și cercetare de piață; cercetare și analiză de piață; cercetare și analiză de piață comercială; sondaje de opinie; servicii de expunere comercială de mărfuri; servicii de expoziție pentru marfa; servicii de consultanță în afaceri; date referitoare la afaceri; furnizarea datelor informatizate referitoare la afaceri; asistență privind managementul afacerilor; asistență în conducerea afacerilor; asistență în administrarea afacerilor; asistență privind managementul activităților comerciale; asistență în afaceri; asistență în administrarea întreprinderilor industriale și

comerciale; asistență în afaceri, management și servicii administrative; asistență în management pentru întreprinderi comerciale sau industriale; servicii de consultanță privind managementul afacerilor; servicii de consultanță în managementul afacerilor; servicii de consultanță în administrarea afacerilor; cercetări pentru afaceri; cercetare în domeniul afacerilor; efectuare de cercetări de afaceri; previziuni economice; furnizarea informațiilor de afaceri prin intermediul unui site; compilarea informațiilor în baze de date computerizate; compilare de informații în baze de date informatice; compilare de date statistice; servicii de informare privind afacerile; furnizare de informații comerciale consumatorilor; informații și asistență comerciale pentru consumatori; administrarea comercială a licențelor produselor și a serviciilor pentru terți; consultanță cu privire la strategia de comunicare în domeniul publicității; consultanță privind organizarea afacerii; servicii de publicitate, marketing și promovare; studii de marketing; studii de piață; efectuarea studiilor de marketing; furnizarea informațiilor de contacte comerciale și de afaceri, pe Internet; furnizarea unei piețe on-line pentru cumpărătorii și vânzătorii de bunuri și servicii; redactarea textelor publicitare; redactări de texte publicitare; optimizarea traficului pe site; organizarea expozițiilor în scopuri comerciale sau publicitare; organizarea prezentărilor de modă în scop promoțional; organizarea târgurilor în scopuri comerciale și publicitare; închirierea spațiilor publicitare; decorarea vitrinelor; evaluarea oportunităților de afaceri; evaluarea comparativă (evaluarea practicilor de organizare a afacerilor); asistență și consultații în legătură cu organizarea și managementul afacerilor; servicii de intermediere comercială referitoare la corelarea potențialilor investitori privați cu antreprenorii care au nevoie de finanțare; agenții de informații comerciale; servicii de expertiză în materie de eficiența afacerilor; servicii de intermediere comercială; servicii de comparare a prețurilor; servicii de modele în scop publicitar sau de promovare a vânzărilor; agenții de publicitate; servicii de consultanță privind relațiile publice; servicii de publicitate, promovare și relații publice; căutare de sponsorizare; optimizarea motoarelor de căutare pentru promovarea vânzărilor; prezentarea produselor prin toate mijloacele de comunicare pentru vânzarea cu amănuntul; servicii

de preluare de mesaje vocale pentru abonați telefonici; servicii de preluare a apelurilor telefonice și de gestionare a mesajelor; închirierea panourilor de afișare (panouri publicitare); închirierea panourilor publicitare; închirierea panourilor în scopuri publicitare; închirierea mașinilor și aparatelor de birou; închirierea materialelor publicitare; închirierea timpului publicitar în mijloacele de comunicare; închirierea automatelor de vânzare; închirierea standurilor de vânzare, închirierea de fotocopioare, publicitate directă prin poștă; publicarea textelor publicitare; publicitate radiofonică; publicitate radio și de televiziune; înregistrarea comunicatelor scrise și datelor; servicii publicitare de tip „pay per click”; publicitate de tip pay-per-click (PPC); servicii de publicitate de exterior; lipirea afișelor publicitare; difuzarea materialelor publicitate prin poștă; distribuirea materialelor publicitare prin poștă; publicitate on-line; publicitate, inclusiv publicitatea on-line în rețele informatice; copierea documentelor pentru terți; distribuție de mostre; distribuirea materialelor publicitare; producția materialelor publicitare; investigații pentru afaceri; compilarea și sistematizarea informațiilor în bazele de date; compilarea și sistematizarea informațiilor în bazele de date computerizate; culegerea și sistematizarea informațiilor în bazele de date informatice; întocmirea extraselor de cont; compilarea statisticilor privind publicitatea; colectarea informațiilor privind publicitatea; promovarea vânzărilor pentru terți; servicii de promovare a vânzărilor pentru terți; producția emisiunilor de teleshopping; producția programelor de teleshopping; regie de film pentru filme publicitare; servicii de stenografie; transcrierea comunicărilor (lucrări de birou); publicitate televizată; servicii de telemarketing; negocierea și încheierea tranzacțiilor comerciale pentru terți; consultanță profesională în afaceri; managementul afacerilor în domeniul logistic, pentru alte persoane.

(210) **055831**
(220) 30.07.2025
(730) **SOCIETATEA PE ACTIUNI DE TIP INCHIS „TVKZ „KVINT”, MD**
Str. Lenin nr. 38, MD-3300,
Tiraspol, TDS Nistrului, Republica Moldova

(540)



(554) Marcă tridimensională.

(511) NCL(12-2025)

21 - ustensile și recipiente pentru menaj sau de bucătărie; articole de bucătărie și veselă, cu excepția furculițelor, cuțitelor și lingurilor; piepteni și bureți; perii, cu excepția pensulelor; materiale pentru perii; articole pentru curățare; sticlă brută sau semiprelucrată, cu excepția sticlei pentru construcții; sticlărie, porțelan și ceramică;

33 - băuturi alcoolice, cu excepția berii; preparate alcoolice pentru fabricarea băuturilor.

(531) CFE(9) 19.07.01; 19.07.22; 27.05.01.

(210) **056167**

(220) 25.09.2025

(310) 84347782

(320) 27.03.2025

(330) CN

(730) **BYD COMPANY LIMITED, CN**

No.1, Yan'an Road, Kuichong Street, Dapeng New District, Shenzhen, China

(540)

SEALION

(511) NCL(12-2025)

12 - automobile; autocare; camioane; autobuze; motostivuitoare; caroserii pentru automobile; șasiuri pentru automobile; motoare electrice pentru vehicule terestre; plăcuțe de frână pentru automobile; mașini fără conducător.

(210) **056216**

(220) 08.10.2025

(730) **COVALI Veronica, MD**

Str. Mihail Sadoveanu nr. 17, ap. 249A,
MD-2044, Chișinău, Republica Moldova

(540)

STILIO

(511) NCL(12-2025)

09 - aparate și instrumente științifice, pentru cercetare, de navigare, geodezice, fotografice, cinematografice, audiovizuale, optice, de cântărire, de măsurare, de semnalizare, de detectare, de testare, de verificare, de salvare și didactice; aparate și instrumente pentru conducerea, distribuția, transformarea, acumularea, reglarea sau controlul distribuției sau utilizării energiei electrice; aparate și instrumente pentru înregistrarea, transmiterea, reproducerea sau procesarea sunetului, imaginilor sau a datelor; suporturi media înregistrate și descărcabile, software pentru calculatoare, suporturi media digitale sau analogice de înregistrare și de stocare fără conținut; mecanisme pentru aparate cu preplată; case de marcat, dispozitive de calculat; calculatoare și dispozitive periferice pentru calculatoare; costume de scafandru, măști pentru scafandri, dopuri de urechi pentru scafandri, clești de nas pentru scafandri și înotători, mănuși pentru scafandri, aparate de respirat pentru înot subacvatic; extincătoare;

35 - publicitate; administrarea, organizarea și managementul afacerilor; lucrări de birou;

42 - servicii științifice și tehnologice, precum și servicii de cercetare și creație, referitoare la acestea; servicii de analiză industrială, cercetare industrială și proiectare industrială; servicii de control al calității și de autentificare; crearea și dezvoltarea calculatoarelor și programelor de calculator;

44 - servicii medicale; servicii veterinare; servicii de igienă și de îngrijire a frumuseții pentru oameni sau animale; servicii de agricultură, acvacultură, horticultură și silvicultură.

(531) CFE(9) 27.05.11; 27.05.17.

- (210) **056257**
 (220) 13.10.2025
 (730) **AMID-AUTO S.R.L., MD**
 Str. Burebista nr. 7/1,
 MD-2032, Chișinău, Republica Moldova
 (540)

LESTA

- (511) NCL(12-2025)
 01 - produse chimice destinate industriei, științelor, fotografiei, agriculturii, horticulturii și silviculturii; rășini artificiale în stare brută, materiale plastice în stare brută; compoziții pentru stingerea și prevenirea incendiilor; preparate pentru călire și sudură; substanțe pentru tăbăcirea blănurilor și pieilor de animale; adezivi pentru utilizare în industrie; chituri și alte produse de umplere; compost, gunoi de grajd, îngrășăminte; preparate biologice pentru utilizare în industrie și știință.

- (210) **056259**
 (220) 13.10.2025
 (730) **AMID-AUTO S.R.L., MD**
 Str. Burebista nr. 7/1,
 MD-2032, Chișinău, Republica Moldova
 (540)



- (591) Culori revendicate: roșu.
 (511) NCL(12-2025)
 09 - aparate și instrumente științifice, pentru cercetare, de navigare, geodezice, fotografice, cinematografice, audiovizuale, optice, de cântărire, de măsurare, de semnalizare, de detectare, de testare, de verificare, de salvare și didactice; aparate și instrumente pentru conducerea, distribuirea, transformarea, acumularea, reglarea sau controlul distribuției sau utilizării energiei electrice; aparate și instrumente pentru înregistrarea, transmi-

țerea, reproducerea sau procesarea sunetului, imaginilor sau a datelor; suporturi media înregistrate și descărcabile, software pentru calculatoare, suporturi media digitale sau analogice de înregistrare și de stocare fără conținut; mecanisme pentru aparate cu preplată; case de marcat, dispozitive de calculat; calculatoare și dispozitive periferice pentru calculatoare; costume de scafandru, măști pentru scafandri, dopuri de urechi pentru scafandri, clești de nas pentru scafandri și înotători, mănuși pentru scafandri, aparate de respirat pentru înot subacvatic; extinctoare.

- (531) CFE(9) 26.11.09; 27.01.03; 27.05.11; 29.01.01.

- (210) **056263**
 (220) 13.10.2025
 (310) 019259264
 (320) 10.10.2025
 (330) EM
 (730) **LABORATORI FARMACEUTICI KRYMI S.p.A., IT**
 PIAZZA BOLOGNA 22, 00162 ROMA, ITALIA
 (540)

MASKRYM

- (511) NCL(12-2025)
 03 - apă micelară; cosmetice de îngrijire a frumuseții; produse cosmetice pentru piele; produse cosmetice sub formă de creme; creme pentru spălare; creme și loțiuni cosmetice; creme cosmetice pentru față și corp; cremă cosmetică pentru mâini; creme pentru recuperare de uz cosmetic; deodorante și anti-perspirante; produse pentru curățarea mâinilor; spumă de baie și de duș; emulsii fără săpun pentru spălarea corpului; gel exfoliant; lapte de înfrumusețare; loțiuni de înfrumusețare; farduri; măști cosmetice de curățare pentru față; măști pentru față și corp; uleiuri esențiale; uleiuri de baie și duș (nemedicinale); preparate și tratamente pentru păr; preparate de duș pentru igiena personală sau folosite ca deodorant (produse de toaletă); preparate pentru baie; preparate pentru curățarea și îngrijirea corpului; preparate cosmetice pentru baie și pentru duș; demachiant pentru catifelarea pielii (produs cosmetic);

- preparate pentru îngrijirea pielii; produse de parfumerie; săpunuri și geluri; seruri de înfrumusețare; seruri de uz cosmetic;
- 05 - preparate farmaceutice, veterinare și igienice; săpunuri și detergenți medicinali și dezinfectanți; geluri antibacteriene; produse dezinfectante pentru spălarea mâinilor; loțiuni antibacteriene pentru mâini; geluri dezinfectante antibacteriene cu alcool; suplimente alimentare și preparate dietetice.

- (210) **056264**
 (220) 13.10.2025
 (310) 019259269
 (320) 10.10.2025
 (330) EM
 (730) **LABORATORI FARMACEUTICI KRYMI S.p.A., IT**
 PIAZZA BOLOGNA 22, 00162 ROMA, ITALIA
 (540)

AKTIN

- (511) NCL(12-2025)
- 03 - apă micelară; cosmetice de îngrijire a frumuseții; produse cosmetice pentru piele; produse cosmetice sub formă de creme; creme pentru spălare; creme și loțiuni cosmetice; creme cosmetice pentru față și corp; cremă cosmetică pentru mâini; creme pentru recuperare de uz cosmetic; deodorante și anti-perspirante; produse pentru curățarea mâinilor; spumă de baie și de duș; emulsii fără săpun pentru spălarea corpului; gel exfoliant; lapte de înfrumusețare; loțiuni de înfrumusețare; farduri; măști cosmetice de curățare pentru față; măști pentru față și corp; uleiuri esențiale; uleiuri de baie și duș (nemedicinale); preparate și tratamente pentru păr; preparate de duș pentru igiena personală sau folosite ca deodorant (produse de toaletă); preparate pentru baie; preparate pentru curățarea și îngrijirea corpului; preparate cosmetice pentru baie și pentru duș; demachiant pentru catifelarea pielii (produs cosmetic); preparate pentru îngrijirea pielii; produse de parfumerie; săpunuri și geluri; seruri de înfrumusețare; seruri de uz cosmetic;
- 05 - preparate farmaceutice, veterinare și igienice; săpunuri și detergenți medicinali și dezin-

fectanți; geluri antibacteriene; produse dezinfectante pentru spălarea mâinilor; loțiuni antibacteriene pentru mâini; geluri dezinfectante antibacteriene cu alcool; suplimente alimentare și preparate dietetice.

- (210) **056268**
 (220) 16.10.2025
 (730) **SINECO INVEST S.R.L., MD**
 Bd. Mircea cel Bătrân nr. 22/5, of. 200,
 MD-2044, Chișinău, Republica Moldova
 (540)

CarQR

- (511) NCL(12-2025)
- 09 - aparate și instrumente științifice, pentru cercetare, de navigare, geodezice, fotografice, cinematografice, audiovizuale, optice, de cântărire, de măsurare, de semnalizare, de detectare, de testare, de verificare, de salvare și didactice; aparate și instrumente pentru conducerea, distribuția, transformarea, acumularea, reglarea sau controlul distribuției sau utilizării energiei electrice; aparate și instrumente pentru înregistrarea, transmiterea, reproducerea sau procesarea sunetului, imaginilor sau a datelor; suporturi media înregistrate și descărcabile, software pentru calculatoare, suporturi media digitale sau analogice de înregistrare și de stocare fără conținut; mecanisme pentru aparate cu preplată; case de marcat, dispozitive de calculat; calculatoare și dispozitive periferice pentru calculatoare; costume de scafandru, măști pentru scafandri, dopuri de urechi pentru scafandri, clești de nas pentru scafandri și înotători, mănuși pentru scafandri, aparate de respirat pentru înot subacvatic; extinctoare;
- 16 - hârtie și carton; produse de imprimare; articole pentru legătorie; fotografii; articole de papetărie și de birou, cu excepția mobilei; adezivi pentru papetărie sau menaj; materiale de desen și materiale pentru artiști; pensule; materiale didactice și de instruire; foi, folii și pungi din plastic pentru împachetare și ambalare; caractere și clișee tipografice;
- 35 - publicitate; administrarea, organizarea și managementul afacerilor; lucrări de birou;

- 38 - servicii de telecomunicații;
- 42 - servicii științifice și tehnologice, precum și servicii de cercetare și creație, referitoare la acestea; servicii de analiză industrială, cercetare industrială și proiectare industrială; servicii de control al calității și de autentificare; crearea și dezvoltarea calculatoarelor și programelor de calculator;
- 45 - servicii juridice; servicii de securitate pentru protecția fizică a bunurilor materiale și a persoanelor; servicii matrimoniale, servicii de rețele de socializare on-line; servicii funerare; babysitting.

(210) **056285**
 (220) 17.10.2025
 (730) **BÎRLĂDEANU Gheorghe, MD**
 Str. Mitropolit Gurie Grosu nr. 5, ap. 25,
 MD-2028, Chișinău, Republica Moldova
 (540)



- (526) Elementele mărcii asupra cărora solicitantul declară că renunță la invocarea oricărui drept exclusiv: „GREAT FOOD”, cu excepția executării grafice deosebite.

- (511) NCL(12-2025)
- 29 - carne, pește, păsări și vânat; extracte din carne; fructe și legume conservate, congelate, uscate și fierte; jeleuri, dulceturi, compoturi; ouă; lapte, brânzeturi, unt, iaurt și alte produse lactate; uleiuri și grăsimi comestibile;
- 30 - cafea, ceai, cacao și înlocuitori ai acestora; orez, paste făinoase și tăiței; tapioca și sago; făină și preparate din cereale; pâine, produse de patiserie și cofetărie; ciocolată; înghețată, șerburi și alte înghețate comestibile; zahăr, miere, sirop de melasă; drojdie, praf de copt; sare, condimente, mirodenii, plante aromatice conservate; oțet, sosuri și alte condimente; gheață (apă înghețată);
- 32 - bere; băuturi nealcoolice; ape minerale și carbogazoase; băuturi din fructe și sucuri de

- fructe; siropuri și alte preparate pentru fabricarea băuturilor nealcoolice;
- 35 - publicitate; administrarea, organizarea și managementul afacerilor; lucrări de birou;
- 43 - servicii oferite de cafenele, baruri, bistrouri, cofetării, cantine, pizzerii, restaurante.
- (531) CFE(9) 26.04.04; 26.04.18; 26.04.26; 27.05.09.

(210) **056298**
 (220) 17.10.2025
 (730) **Merck Sharp & Dohme LLC, US**
 126 East Lincoln Avenue, Rahway, NJ
 07065, Statele Unite ale Americii
 (540)

VARIVAX

- (511) NCL(12-2025)
 05 - preparate pentru vaccinuri umane.

(210) **056299**
 (220) 17.10.2025
 (730) **Merck Sharp & Dohme LLC, US**
 126 East Lincoln Avenue, Rahway, NJ
 07065, Statele Unite ale Americii
 (540)

XELEVIA

- (511) NCL(12-2025)
 05 - preparate farmaceutice.

(210) **056300**
 (220) 17.10.2025
 (730) **Merck Sharp & Dohme LLC, US**
 126 East Lincoln Avenue, Rahway, NJ
 07065, Statele Unite ale Americii
 (540)

VELMETIA

(511) NCL(12-2025)
05 - preparate farmaceutice.

(591) Culori revendicate: albastru, roz, verde.

(511) NCL(12-2025)
05 - preparate farmaceutice.

(531) CFE(9) 01.13.01; 01.13.10; 26.01.03;
26.01.04; 26.07.04; 27.05.08; 29.01.13.

(210) **056301**
(220) 17.10.2025
(730) **Merck Sharp & Dohme LLC, US**
126 East Lincoln Avenue, Rahway, NJ
07065, Statele Unite ale Americii
(540)

(210) **056303**
(220) 17.10.2025
(730) **Merck Sharp & Dohme LLC, US**
126 East Lincoln Avenue, Rahway, NJ
07065, Statele Unite ale Americii
(540)



(511) NCL(12-2025)
05 - preparate farmaceutice.
(531) CFE(9) 01.13.01; 01.13.10; 26.02.18;
26.07.04; 27.05.01.

(591) Culori revendicate: roșu de diferite nuanțe,
albastru, verde de diferite nuanțe.
(511) NCL(12-2025)
05 - preparate pentru vaccinuri umane.
(531) CFE(9) 26.05.04; 26.05.08; 29.01.13.

(210) **056304**
(220) 17.10.2025
(730) **Merck Sharp & Dohme LLC, US**
126 East Lincoln Avenue, Rahway, NJ
07065, Statele Unite ale Americii
(540)

(210) **056302**
(220) 17.10.2025
(730) **Merck Sharp & Dohme LLC, US**
126 East Lincoln Avenue, Rahway, NJ
07065, Statele Unite ale Americii
(540)



(591) Culori revendicate: turcoaz, albastru, galben.
 (511) NCL(12-2025)
 05 - preparate farmaceutice.
 (531) CFE(9) 26.02.05; 26.11.06; 26.11.12;
 26.13.01; 26.13.25; 29.01.13.

(210) **056305**
 (220) 17.10.2025
 (730) **Merck Sharp & Dohme LLC, US**
 126 East Lincoln Avenue, Rahway, NJ
 07065, Statele Unite ale Americii
 (540)



(591) Culori revendicate: violet, albastru, galben.
 (511) NCL(12-2025)
 05 - preparate farmaceutice.
 (531) CFE(9) 26.02.05; 26.11.06; 26.11.12;
 26.13.01; 26.13.25; 29.01.13.

(210) **056306**
 (220) 17.10.2025
 (730) **Copart, Inc., US**
 14185 Dallas Parkway, Suite 300, Dallas, TX
 75254, Statele Unite ale Americii
 (540)

COPART

(511) NCL(12-2025)
 09 - software de calculatoare descărcabil pentru căutarea, navigarea, urmărirea și participarea la licitații on-line care implică cumpărarea și vânzarea de autovehicule, ambarcațiuni, vehicule de agrement, remorci, echipamente industriale, echipamente marine și echipamente pentru sporturi cu motor; software de calculatoare descărcabil destinat utilizării la căutarea, licitarea și cumpărarea de autovehicule, ambarcațiuni, vehicule de agrement, remorci, echipamente industriale, echipamente marine și echipamente pentru sporturi cu motor prin licitații on-line; software de calculatoare descărcabil pentru primirea notificărilor privind activitatea unui utilizator la licitație on-line; software de calculatoare descărcabil pentru stocarea, gestionarea și recuperarea informațiilor legate de licitații on-line care implică cumpărarea și vânzarea de autovehicule, ambarcațiuni, vehicule de agrement, remorci, echipamente industriale, echipamente marine și echipamente pentru sporturi cu motor; software de calculatoare descărcabil pentru vizualizarea plăților și a istoricului plăților, precum și pentru trimiterea plăților legate de licitații on-line care implică cumpărarea și vânzarea de autovehicule, ambarcațiuni, vehicule de agrement, remorci, echipamente industriale, echipamente marine și echipamente pentru sporturi cu motor; software de calculatoare descărcabil destinat utilizării în programarea, expedierea, planificarea și urmărirea remorcării și transportului de autovehicule, ambarcațiuni, vehicule de agrement, remorci, echipamente industriale, echipamente marine și echipamente pentru sporturi cu motor;
 42 - furnizare de tehnologie informatică (software nedescărcabil) prin intermediul unui site web interactiv care permite utilizatorilor să caute, să navigheze și să participe la licitații; furnizare de software nedescărcabil on-line pentru căutarea, navigarea, urmărirea și participarea la licitații; furnizare de software nedescărcabil on-line pentru vizualizarea din timp a inventarului din licitațiile viitoare, plasarea ofertelor pentru articole de licitație; furnizare de software nedescărcabil on-line pentru stocarea, gestionarea și recuperarea informațiilor în legătură cu licitații; furnizare de software on-line nedescărcabil pentru vizualizarea facturilor contului, a istoricului plăților și a stării achizițiilor în legătură cu licitații; furnizare de tehnologie informatică (software ne-

descărcabil) prin intermediul unui site web interactiv care permite utilizatorilor să caute, să navigheze și să participe la licitații on-line care implică achiziționarea și vânzarea autovehicule, ambarcațiuni, vehicule de agrement, remorci, echipamente industriale, echipamente marine și echipamente pentru sporturi cu motor.

(210) **056307**

(220) 17.10.2025

(730) **Copart, Inc., US**

14185 Dallas Parkway, Suite 300, Dallas, TX 75254, Statele Unite ale Americii

(540)



(511) NCL(12-2025)

09 - software de calculatoare descărcabil pentru căutarea, navigarea, urmărirea și participarea la licitații on-line care implică cumpărarea și vânzarea de autovehicule, ambarcațiuni, vehicule de agrement, remorci, echipamente industriale, echipamente marine și echipamente pentru sporturi cu motor; software de calculatoare descărcabil destinat utilizării la căutarea, licitarea și cumpărarea de autovehicule, ambarcațiuni, vehicule de agrement, remorci, echipamente industriale, echipamente marine și echipamente pentru sporturi cu motor prin licitații on-line; software de calculatoare descărcabil pentru primirea notificărilor privind activitatea unui utilizator la licitație on-line; software de calculatoare descărcabil pentru stocarea, gestionarea și recuperarea de informații legate de licitații on-line care implică cumpărarea și vânzarea de autovehicule, ambarcațiuni, vehicule de agrement, remorci, echipamente industriale, echipamente marine și echipamente pentru sporturi cu motor; software de calculatoare descărcabil pentru vizualizarea plăților și a istoricului plăților, precum și pentru trimiterea plăților legate de licitații on-line care implică

cumpărarea și vânzarea de autovehicule, ambarcațiuni, vehicule de agrement, remorci, echipamente industriale, echipamente marine și echipamente pentru sporturi cu motor; software de calculatoare descărcabil destinat utilizării în programarea, expedierea, planificarea și urmărirea remorcării și transportului de autovehicule, ambarcațiuni, vehicule de agrement, remorci, echipamente industriale, echipamente marine și echipamente pentru sporturi cu motor;

35 - vânzare prin licitație publică; furnizarea serviciilor on-line de licitație; organizarea și coordonarea de licitații; organizarea și coordonarea de licitații în domeniul autovehiculelor, ambarcaunilor, vehiculelor de agrement, remorcilor, echipamentelor industriale, echipamentelor marine, echipamentelor pentru sporturi cu motor, mobilierului și accesoriilor pentru menaj; servicii de vânzare cu amănuntul și angro de autovehicule, ambarcațiuni, vehicule de agrement, remorci, echipamente industriale, echipamente marine, echipamente pentru sporturi cu motor, mobilier și accesorii pentru menaj; servicii de reprezentanță comercială în domeniul autovehiculelor, ambarcaunilor, vehiculelor de agrement, remorcilor, echipamentelor industriale, echipamentelor marine și echipamentelor pentru sporturi cu motor; promovarea vânzărilor de produse ale altor persoane prin intermediul unei rețele globale de calculatoare; servicii de punere repetată pe piață, și anume asistență în comercializarea produselor altor persoane; servicii de licitații on-line pentru produsele altor persoane, care urmează a fi licitate, iar licitația are loc pe Internet; servicii prestate de magazine de vânzare cu amănuntul cu privire autovehicule, ambarcațiuni, vehicule de agrement, remorci, echipamente industriale, echipamente marine, echipamente pentru sporturi cu motor, mobilier și accesorii pentru menaj; servicii de consultanță în marketing și vânzarea produselor altor persoane; regruparea, pentru alte persoane, de diverse produse, pentru a permite clienților să vizualizeze și să cumpere comod aceste produse în domeniul autovehiculelor, ambarcaunilor, vehiculelor de agrement, remorcilor, echipamentelor industriale, echipamentelor marine, echipamentelor pentru sporturi cu motor, mobilierului și accesoriilor pentru menaj;

39 - servicii de salvare și recuperare pentru autovehicule, ambarcațiuni, vehicule de agre-

ment, remorci, echipamente industriale, echipamente marine și echipamente pentru sporturi cu motor; remorcare de autovehicule, ambarcațiuni, vehicule de agrement, remorci, echipamente industriale, echipamente marine și echipamente pentru sporturi cu motor; depozitare de autovehicule, ambarcațiuni, vehicule de agrement, remorci, echipamente industriale, echipamente marine, echipamente pentru sporturi cu motor, mobilier și accesorii pentru menaj; organizarea transportului sau remorcării de autovehicule, ambarcațiuni, vehicule de agrement, remorci, echipamente industriale, echipamente marine, echipamente pentru sporturi cu motor, mobilier și accesorii pentru menaj; servicii de agenție pentru valorificarea automobilelor grav avariate;

- 42 - furnizare de tehnologie informatică (software nedescărcabil) prin intermediul unui site web interactiv care permite utilizatorilor să caute, să navigheze și să participe la licitații; furnizare de software nedescărcabil on-line pentru căutarea, navigarea, urmărirea și participarea la licitații; furnizare de software nedescărcabil on-line pentru vizualizarea din timp a inventarului din licitațiile viitoare, plasarea ofertelor pentru articole de licitație; furnizare de software nedescărcabil on-line pentru stocarea, gestionarea și recuperarea informațiilor în legătură cu licitații; furnizare de software on-line nedescărcabil pentru vizualizarea facturilor contului, a istoricului plăților și a stării achizițiilor în legătură cu licitații; furnizare de tehnologie informatică (software nedescărcabil) prin intermediul unui site web interactiv care permite utilizatorilor să caute, să navigheze și să participe la licitații on-line care implică achiziționarea și vânzarea autovehicule, ambarcațiuni, vehicule de agrement, remorci, echipamente industriale, echipamente marine și echipamente pentru sporturi cu motor.

(531) CFE(9) 26.01.02; 26.01.04; 26.01.20; 27.05.24.

(210) **056309**

(220) 05.10.2025

(730) **MERAJI Nicolai, MD**

Bd. Decebal nr. 80, ap. 10,

MD-2038, Chișinău, Republica Moldova

(540)

NEGRESKO

(511) NCL(12-2025)

- 25 - îmbrăcăminte, încălțăminte, articole care servesc la acoperirea capului;
- 29 - carne, pește, păsări și vânat; extracte din carne; fructe și legume conservate, congelate, uscate și fierte; jeleurii, dulțeturii, compoturi; ouă; lapte, brânzeturi, unt, iaurt și alte produse lactate; uleiuri și grăsimi comestibile;
- 30 - cafea, ceai, cacao și înlocuitori ai acestora; orez, paste făinoase și tăiței; tapioca și sago; făină și preparate din cereale; pâine, produse de patiserie și cofetărie; ciocolată; înghețată, șerbeturi și alte înghețate comestibile; zahăr, miere, sirop de melasă; drojdie, praf de copt; sare, condimente, mirodenii, plante aromatice conservate; oțet, sosuri și alte condimente; gheață (apă înghețată);
- 32 - bere; băuturi nealcoolice; ape minerale și carbogazoase; băuturi din fructe și sucuri de fructe; siropuri și alte preparate pentru fabricarea băuturilor nealcoolice;
- 35 - publicitate; marketing; promovarea vânzărilor; difuzarea informațiilor comerciale și de afaceri; gestiunea și administrarea afacerilor comerciale; lucrări de birou; prezentarea produselor prin toate mijloacele de comunicare în scopuri de vânzare cu amănuntul și angro; servicii de intermediere comercială; furnizarea și exploatarea unei piețe electronice on-line pentru vânzători și cumpărători de bunuri și servicii; servicii on-line de tranzacționare, și anume operarea platformelor în care vânzătorii pot expune, oferi spre vânzare, achiziționare sau licitare produse și servicii prin intermediul Internetului, în scopul facilitării tranzacțiilor comerciale între terți; administrarea programelor de fidelitate a clienților, inclusiv programe cu beneficii sub formă de reduceri la transport, acces anticipat la promoții, reduceri la servicii de stocare on-line, streaming de muzică, video și jocuri; furnizarea informațiilor privind vânzările, promoțiile și campaniile de publicitate; servicii de abonamente pentru cărți, muzică, filme, jocuri și alte publicații; furnizarea ghidurilor de publicitate on-line și a bazelor de date de căutare; compilarea, sistematizarea, ac-

tualizarea și gestionarea bazelor de date informatice; consultanță în afaceri și comerț; cercetări de piață și sondaje de opinie; servicii de agenții de import-export; optimizarea motoarelor de căutare (SEO) și optimizarea traficului pe site; servicii ale agențiilor de publicitate; organizarea expozițiilor, târgurilor comerciale și defilărilor de modă în scopuri comerciale sau publicitare; administrarea programelor de sponsorizare; servicii de comercializare pentru terți, prestate atât on-line, cât și prin puncte de vânzare fizice inclusiv prin supermarketuri, hipermarketuri, buticuri, magazine, farmacii, optici, chioșcuri, tarabe și alte unități comerciale, toate referitoare la o gamă variată de bunuri de consum din multiple domenii;

- 43 - servicii de alimentație publică; servicii de cazare temporară.

(210) **056318**
 (220) 22.10.2025
 (730) **ESTATE INVEST COMPANY S.R.L., MD**
 Str. Alecu Russo nr. 15, ap. (of.) 52,
 MD-2068, Chișinău, Republica Moldova
 (540)



- (511) NCL(12-2025)
 35 - servicii on-line de tranzacționare, și anume servicii de operare on-line pe piețe pentru vânzătorii și cumpărătorii de produse și servicii; servicii on-line de tranzacționare în care vânzătorii afișează produsele sau serviciile care urmează să fie oferite spre vânzare, achiziționare sau spre licitare prin intermediul Internetului, în scopul facilitării vânzării de produse și servicii de către terți prin intermediul unei rețele de calculatoare; oferire de răspuns evaluativ și evaluări de produse și servicii oferite de vânzători, evaluarea valorii și a prețurilor produselor și serviciilor oferite de vânzători, serviciilor de performanță a cumpărătorilor și vânzătorilor, serviciilor de livrare, precum și experiența globală de tranzacționare în legătură cu acestea; oferirea unui ghid de căutare de publicitate on-line

care oferă produse și servicii ale vânzătorilor; oferirea unei baze de date de căutare on-line de evaluare pentru cumpărători și vânzători; publicitate; gestiunea afacerilor comerciale; administrare comercială; lucrări de birou; servicii de comercializare pentru terți prestate de supermarketuri, hipermarketuri, buticuri, magazine, gherete, chioșcuri și tarabe;

- 36 - servicii financiare, monetare și bancare; servicii de asigurări; servicii imobiliare;
 37 - servicii de construcții; servicii de instalații și reparații; extracții miniere, foraje pentru extracția de petrol și gaze.

(531) CFE(9) 26.05.01; 27.01.04; 27.05.08.

(210) **056319**
 (220) 22.10.2025
 (730) **ESTATE INVEST COMPANY S.R.L., MD**
 Str. Alecu Russo nr. 15, ap. (of.) 52,
 MD-2068, Chișinău, Republica Moldova
 (540)

ESTATE SUNRISE

- (511) NCL(12-2025)
 35 - servicii on-line de tranzacționare, și anume servicii de operare on-line pe piețe pentru vânzătorii și cumpărătorii de produse și servicii; servicii on-line de tranzacționare în care vânzătorii afișează produsele sau serviciile care urmează să fie oferite spre vânzare, achiziționare sau spre licitare prin intermediul Internetului, în scopul facilitării vânzării de produse și servicii de către terți prin intermediul unei rețele de calculatoare; oferire de răspuns evaluativ și evaluări de produse și servicii oferite de vânzători, evaluarea valorii și a prețurilor produselor și serviciilor oferite de vânzători, serviciilor de performanță a cumpărătorilor și vânzătorilor, serviciilor de livrare, precum și experiența globală de tranzacționare în legătură cu acestea; oferirea unui ghid de căutare de publicitate on-line care oferă produse și servicii ale vânzătorilor; oferirea unei baze de date de căutare on-line de evaluare pentru cumpărători și vânzători; publicitate; gestiunea afacerilor comerciale; administrare comercială; lucrări de birou; servicii de comercializare pentru terți prestate de supermarketuri, hipermarketuri, bu-

- ticuri, magazine, gherete, chioșcuri și tarabe;
- 36 - servicii financiare, monetare și bancare; servicii de asigurări; servicii imobiliare;
- 37 - servicii de construcții; servicii de instalații și reparații; extracții miniere, foraje pentru extracția de petrol și gaze.

- (210) **056353**
 (220) 27.10.2025
 (730) **SOLOVIOVA Irina, MD**
 Str. Jubiliară nr. 1, MD-2019,
 Codru, Chișinău, Republica Moldova
 (540)

- (210) **056325**
 (220) 14.10.2025
 (730) **PAN-STROY S.R.L., MD**
 Str. Grenoble nr. 161/1, ap.(of.) 26,
 MD-2065, Chișinău, Republica Moldova
 (540)



panstroy

- (591) Culori revendicate: albastru-închis, oranj.
 (511) NCL(12-2025)
 37 - servicii de construcții; servicii de instalații și reparații.
 (531) CFE(9) 26.11.01; 27.05.11; 29.01.12.

- (591) Culori revendicate: negru (CMYK 0/0/0/100), alb (CMYK 0/0/0/0).
 (511) NCL(12-2025)
 33 - băuturi alcoolice, cu excepția berii; preparate alcoolice pentru fabricarea băuturilor.
 (531) CFE(9) 19.01.06; 25.01.13; 25.01.17; 27.05.09; 29.01.12.

- (210) **056335**
 (220) 17.10.2025
 (730) **BESCHIERU Daria, MD**
 Str. Nicolae Milescu Spătarul nr. 23, ap. 79,
 MD-2075, Chișinău, Republica Moldova
 (540)

- (210) **056355**
 (220) 27.10.2025
 (730) **RATIONAL Aktiengesellschaft, DE**
 Siegfried-Meister-Straße 1, 86899 Landsberg
 am Lech, Germania
 (540)

amphr

- (511) NCL(12-2025)
 25 - îmbrăcăminte, încălțăminte, articole care servesc la acoperirea capului;
 35 - publicitate; administrarea, organizarea și managementul afacerilor; lucrări de birou.
 (531) CFE(9) 24.17.05; 24.17.09; 24.17.25; 27.05.01.

- (591) Culori revendicate: albastru, roșu.
 (511) NCL(12-2025)
 11 - aparate de gătit și/sau de producere a vaporilor pentru prepararea mâncărilor în bucătării industriale; accesorii și piese pentru produsele sus-menționate, incluse în această clasă.
 (531) CFE(9) 24.15.02; 24.15.07; 24.15.13; 26.04.02; 26.04.22; 27.05.08; 29.01.12.



- (210) **056358**
 (220) 27.10.2025
 (730) **PERFECT TRADE S.R.L., MD**
 Bd. Mircea cel Bătrân nr. 9, ap. 63,
 MD-2075, Chișinău, Republica Moldova
 (540)



- (591) Culori revendicate: oranj, alb, negru, gri de diferite nuanțe, cafeniu de diferite nuanțe.
 (511) NCL(12-2025)
 12 - vehicule și aparate pentru transportul persoanelor sau bunurilor pe uscat, în aer sau pe apă.
 (531) CFE(9) 15.07.03; 15.07.21; 18.01.01; 18.01.09; 18.01.21; 27.05.09; 29.01.15.

- (210) **056359**
 (220) 27.10.2025
 (730) **BUZE Stanislav, MD**
 Str. Cetatea Albă nr. 38,
 MD-2002, Chișinău, Republica Moldova
 (540)



- (591) Culori revendicate: negru, galben.
 (511) NCL(12-2025)
 35 - publicitate; administrarea, organizarea și managementul afacerilor; lucrări de birou.
 (531) CFE(9) 18.01.01; 18.01.09; 18.01.23; 27.03.15; 27.05.24; 29.01.12.

- (210) **056360**
 (220) 28.10.2025
 (730) **BARBARA FASHION S.R.L., MD**
 Str. Alexandr Pușkin nr. 41,
 MD-2012, Chișinău, Republica Moldova
 (540)

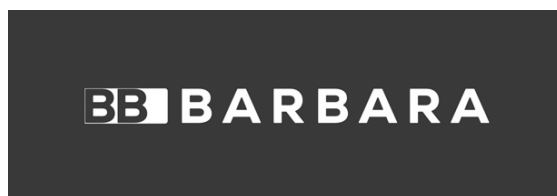

- (511) NCL(12-2025)
 03 - cosmetice și produse de toaletă nemedicinale; produse nemedicinale pentru curățarea dinților; produse de parfumerie, uleiuri esențiale;
 14 - metale prețioase și aliajele lor; bijuterii, pietre prețioase și semiprețioase; instrumente de ceasornicărie și pentru măsurarea timpului;
 18 - piele și imitații de piele; piei de animale; genți de voiaj și de transport; umbrele și parasolare; bastoane; bice, harnașament și articole de șelărie; zgărzi, lese și îmbrăcăminte pentru animale;
 20 - mobile, oglinzi, rame pentru tablouri; containere, nemetalice, pentru depozitare sau transport; oase neprelucrate sau semiprelucrate, coarne, fanoane de balenă sau sidef; scoici; spumă de mare; chihlimbar galben;
 21 - ustensile și recipiente pentru menaj sau de bucătărie; articole de bucătărie și veselă, cu excepția furculițelor, cuțitelor și lingurilor; piepteni și bureți; perii, cu excepția pensulelor; materiale pentru perii; articole pentru curățare; sticlă brută sau semiprelucrată, cu excepția sticlei pentru construcții; sticlărie, porțelan și ceramică;
 24 - textile și înlocuitori de textile; lenjerie de uz casnic; perdele din material textil sau plastic;

- 25 - îmbrăcăminte, încălțăminte, articole care servesc la acoperirea capului;
- 35 - publicitate; gestiunea afacerilor comerciale; administrare comercială; servicii de comercializare cu amănuntul de articole de îmbrăcăminte și accesorii pentru îmbrăcăminte, cosmetice și produse de toaletă nemedicinale, produse nemedicinale pentru curățarea dinților, produse de parfumerie, uleiuri esențiale, metale prețioase și aliajele lor, bijuterii, pietre prețioase și semiprețioase, instrumente de ceasornicărie și pentru măsurarea timpului, piele și imitații de piele, piei de animale, genți de voiaj și de transport, umbrele și parasolare, bastoane, bice, harnașament și articole de șelărie, zgărzi, lese și îmbrăcăminte pentru animale, mobile, oglinzi, rame pentru tablouri, containere, nemetalice, pentru depozitare sau transport, oase neprelucrate sau semiprelucrate, coarne, fanoane de balenă sau sedef, scoici, spumă de mare, chihlimbar galben, ustensile și recipiente pentru menaj sau de bucătărie, articole de bucătărie și veselă, cu excepția furculițelor, cuțitelor și lingurilor, piepteni și bureți, perii, cu excepția pensulelor, materiale pentru perii, articole pentru curățare, sticlă brută sau semiprelucrată, cu excepția sticlei pentru construcții, sticlărie, porțelan și ceramică, textile și înlocuitori de textile, lenjerie de uz casnic, perdele din material textil sau plastic; servicii furnizate prin intermediul magazinelor de vânzare cu amănuntul, prin punctele de vânzare angro, prin intermediul cataloagelor cu comandă prin poștă sau cu comandă prin mijloace electronice, prin intermediul site-urilor web; servicii de comercializare prestate de supermarketuri, hipermarketuri, buticuri, magazine, gherete, chioșcuri și tarabe; organizarea expozițiilor în scopuri comerciale sau de publicitate; servicii de demonstrații (servicii de modele) pentru publicitate și promovarea vânzărilor; publicarea și actualizarea materialelor publicitare și înregistrărilor audiovizuale și publicațiilor periodice; servicii de pregătire a informațiilor comerciale sau de afaceri; demonstrații de mărfuri.
- (531) CFE(9) 26.04.07; 26.04.18; 27.05.24.

- (210) **056372**
 (220) 28.10.2025
 (730) **BARBARA FASHION S.R.L., MD**
 Str. Alexandr Pușkin nr. 41,
 MD-2012, Chișinău, Republica Moldova
 (540)



- (511) NCL(12-2025)
- 03 - cosmetice și produse de toaletă nemedicinale; produse nemedicinale pentru curățarea dinților; produse de parfumerie, uleiuri esențiale;
- 14 - metale prețioase și aliajele lor; bijuterii, pietre prețioase și semiprețioase; instrumente de ceasornicărie și pentru măsurarea timpului;
- 18 - piele și imitații de piele; piei de animale; genți de voiaj și de transport; umbrele și parasolare; bastoane; bice, harnașament și articole de șelărie; zgărzi, lese și îmbrăcăminte pentru animale;
- 20 - mobile, oglinzi, rame pentru tablouri; containere, nemetalice, pentru depozitare sau transport; oase neprelucrate sau semiprelucrate, coarne, fanoane de balenă sau sedef; scoici; spumă de mare; chihlimbar galben;
- 21 - ustensile și recipiente pentru menaj sau de bucătărie; articole de bucătărie și veselă, cu excepția furculițelor, cuțitelor și lingurilor; piepteni și bureți; perii, cu excepția pensulelor; materiale pentru perii; articole pentru curățare; sticlă brută sau semiprelucrată, cu excepția sticlei pentru construcții; sticlărie, porțelan și ceramică;
- 24 - textile și înlocuitori de textile; lenjerie de uz casnic; perdele din material textil sau plastic;
- 25 - îmbrăcăminte, încălțăminte, articole care servesc la acoperirea capului;
- 35 - publicitate; gestiunea afacerilor comerciale; administrare comercială; servicii de comercializare cu amănuntul de articole de îmbrăcăminte și accesorii pentru îmbrăcăminte, cosmetice și produse de toaletă nemedicinale, produse nemedicinale pentru curățarea dinților, produse de parfumerie, uleiuri

esențiale, metale prețioase și aliajele lor, bijuterii, pietre prețioase și semiprețioase, instrumente de ceasornicărie și pentru măsurarea timpului, piele și imitații de piele, piei de animale, genți de voiaj și de transport, umbrele și parasolare, bastoane, bice, harnașament și articole de șelărie, zgărzi, lese și îmbrăcăminte pentru animale, mobile, oglinzi, rame pentru tablouri, containere, nemetalice, pentru depozitare sau transport, oase neprelucrate sau semiprelucrate, coarne, fanoane de balenă sau sidef, scoici, spumă de mare, chihlimbar galben, ustensile și recipiente pentru menaj sau de bucătărie, articole de bucătărie și veselă, cu excepția furculițelor, cuțitelor și lingurilor, piepteni și bureți, perii, cu excepția pensulelor, materiale pentru perii, articole pentru curățare, sticlă brută sau semiprelucrată, cu excepția sticlei pentru construcții, sticlărie, porțelan și ceramică, textile și înlocuitori de textile, lenjerie de uz casnic, perdele din material textil sau plastic; servicii furnizate prin intermediul magazinelor de vânzare cu amănuntul, prin punctele de vânzare angro, prin intermediul cataloagelor cu comandă prin poștă sau cu comandă prin mijloace electronice, prin intermediul site-urilor web; servicii de comercializare prestate de supermarketuri, hipermarketuri, buticuri, magazine, gherete, chioșcuri și tarabe; organizarea expozițiilor în scopuri comerciale sau de publicitate; servicii de demonstrații (servicii de modele) pentru publicitate și promovarea vânzărilor; publicarea și actualizarea materialelor publicitare și înregistrărilor audiovizuale și publicațiilor periodice; servicii de pregătire a informațiilor comerciale sau de afaceri; demonstrații de mărfuri.

(531) CFE(9) 26.04.07; 26.04.18; 27.05.24.

(210) **056375**

(220) 31.10.2025

(730) **Fine Agrochemicals Limited, GB**

Hill End House, Whittington, Worcester, Worcestershire, WR5 2RQ, Regatul Unit

(540)

EXILIS

(511) NCL(12-2025)

01 - produse chimice destinate agriculturii, horticulturii și floriculturii; îngrășăminte; produse chimice tensioactive pentru erbicide; preparate pentru reglarea creșterii plantelor;

05 - fungicide; erbicide; insecticide și pesticide.

(210) **056376**

(220) 31.10.2025

(730) **The Procter & Gamble Company, US**

One Procter & Gamble Plaza, Cincinnati, Ohio 45202, Statele Unite ale Americii

(540)



(591) Culori revendicate: roșu.

(511) NCL(12-2025)

03 - preparate pentru albit și alte substanțe pentru spălat; preparate pentru curățare; preparate pentru lustruire; preparate pentru degresare; abrazivi; aditivi pentru spălarea rufelor; preparate pentru spălare; săpun praf; lichide pentru spălarea rufelor; produse pentru înmuierea rufelor; substanțe pentru spălarea rufelor; agenți de clătire pentru rufe; uleiuri esențiale utilizate ca parfum în spălătorii; preparate parfumate pentru spălarea rufelor; săpunuri și geluri; produse pentru clătire și preparate pentru catifelat; emolienți pentru țesături; șervețele antitransfer de culoare;

05 - produse de spălat rufe pentru distrugerea animalelor dăunătoare; fungicide; erbicide; germicide; produse dezinfectante de uz menajer; produse pentru igienizarea rufelor; produse dezinfectante pentru clătire; detergenți germicizi; săpunuri și detergenți dezinfectanți; produse de igienizare de uz menajer.

(531) CFE(9) 27.05.01; 29.01.01.

- (210) **056387**
 (220) 03.11.2025
 (730) **INTERNET-DMS S.R.L., MD**
 Bd. Mircea cel Bătrân nr. 41/A, ap. D1101,
 MD-2075, Chișinău, Republica Moldova
 (540)

COFFEE
DE LA CASA

- (511) NCL(12-2025)
 30 - cafea, ceai, cacao și înlocuitori ai acestora;
 orez, paste făinoase și tăiței; tapioca și sago;
 făină și preparate din cereale; pâine, produse
 de patiserie și cofetărie; ciocolată; înghețată,
 șerburi și alte înghețate comestibile; zahăr,
 miere, sirop de melasă; drojdie, praf de copt;
 sare, condimente, mirodenii, plante aromati-
 ce conservate; oțet, sosuri și alte condimen-
 te; gheață (apă înghețată);
 43 - servicii de alimentație publică; servicii de
 cazare temporară.
 (531) CFE(9) 05.07.27; 27.03.11; 27.05.08.

- (210) **056389**
 (220) 03.11.2025
 (730) **BRUMA Tatiana, MD**
 Str. Carierei nr. 73,
 MD-2024, Chișinău, Republica Moldova
 (540)

BASM BY BRUMA

- (511) NCL(12-2025)
 18 - piele și imitații de piele; piei de animale; genți
 de voiaj și de transport; umbrele și parasola-
 re; bastoane; bice, harnașament și articole
 de șelărie; zgărzi, lese și îmbrăcăminte pen-
 tru animale;
 24 - textile și înlocuitori de textile; lenjerie de uz
 casnic; perdele din material textil sau plastic;
 25 - îmbrăcăminte, încălțăminte, articole care
 servesc la acoperirea capului;

- 26 - dantele, șireturi și broderii, panglici și funde
 ca articole de mercerie; nasturi, capse și
 copci, ace și ace cu gămălie; flori artificiale;
 decorațiuni pentru păr; păr fals;
 41 - educație; instruire; divertisment; activități
 sportive și culturale.

- (210) **056390**
 (220) 03.11.2025
 (730) **ORIMI Limited Liability Company, RU**
 15/4 plot, 1-st Mikrorayon Street, Sverdlov
 settlement, Vsevolozhsk district, RU-188682,
 Leningrad oblast, Federația Rusă
 (540)

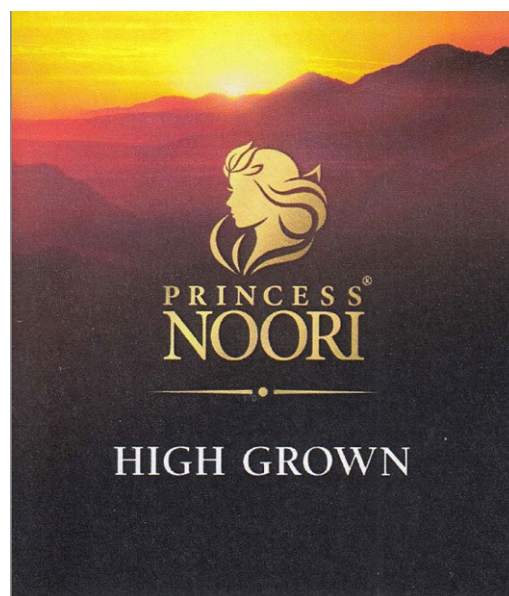

- (526) Elementele mărcii asupra cărora solicitantul
 declară că renunță la invocarea oricărui drept
 exclusiv: „®”, cu excepția executării grafice
 deosebite.
 (591) Culori revendicate: alb, negru, bej, galben,
 oranj, maro-deschis, maro-închis.
 (511) NCL(12-2025)
 30 - ceai, ceai instant, iced tea, băuturi pe bază
 de ceai.
 (531) CFE(9) 01.03.01; 02.03.01; 05.03.13; 05.03.16;
 06.01.02; 26.11.08; 27.05.09; 29.01.15.

(210) **056391**
 (220) 04.11.2025
 (730) **DR. MITACHI S.R.L., MD**
 Str. Academiei Sergiu Rădăuțanu nr. 9,
 MD-2045, Chișinău, Republica Moldova

(540)

MITACHI
DENTAL STUDIO

(511) NCL(12-2025)
 44 - servicii medicale; servicii veterinare; servicii de igienă și de îngrijire a frumuseții pentru oameni sau animale; servicii de agricultură, acvacultură, horticultură și silvicultură.

(210) **056393**
 (220) 04.11.2025
 (730) **ȘOVA Nicoleta, MD**
 Str. Nicolae Grădescu nr. 3, ap. 9,
 MD-2002, Chișinău, Republica Moldova

(540)

OPEN TOUR

(511) NCL(12-2025)
 39 - transport; ambalarea și depozitarea mărfurilor; organizarea de călătorii.

(210) **056396**
 (220) 04.11.2025
 (730) **COJOCARU Gheorghe, MD**
 Str. Zorilor nr. 27,
 MD-7201, Șoldănești, Republica Moldova

(540)

Liva
PE GUSTUL TĂU

(511) NCL(12-2025)
 29 - carne, pește, păsări și vânat; extracte din carne; fructe și legume conservate, congelate, uscate și fierte; jeleuri, dulceturi, compoturi; ouă; lapte, brânzeturi, unt, iaurt și alte produse lactate; uleiuri și grăsimi comestibile;
 31 - produse agricole, de acvacultură, horticoale și forestiere, brute și neprelucrate; cereale și semințe crude și neprocesate; fructe și legume proaspete, plante aromatice proaspete; plante și flori naturale; bulbi, răsaduri și semințe pentru plantare; animale vii; hrană și băuturi pentru animale; malț;
 32 - bere; băuturi nealcoolice; ape minerale și carbogazoase; băuturi din fructe și sucuri de fructe; siropuri și alte preparate pentru fabricarea băuturilor nealcoolice;
 33 - băuturi alcoolice, cu excepția berii; preparate alcoolice pentru fabricarea băuturilor;
 35 - publicitate; administrarea, organizarea și managementul afacerilor; lucrări de birou.
 (531) CFE(9) 27.05.09.

(210) **056397**
 (220) 04.11.2025
 (730) **ALLIANCE MANPOWER S.R.L., MD**
 Bd. Dimitrie Cantemir nr. 5/4,
 MD-2001, Chișinău, Republica Moldova

(540)

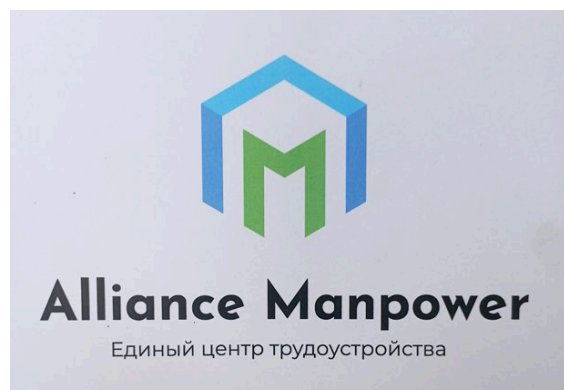

(591) Culori revendicate: negru, gri, verde, albastru-închis, albastru-deschis.

(511) NCL(12-2025)

35 - publicitate; administrarea, organizarea și managementul afacerilor; lucrări de birou;

45 - servicii juridice; servicii de securitate pentru protecția fizică a bunurilor materiale și a persoanelor; servicii matrimoniale, servicii de rețele de socializare on-line; servicii funerare; babysitting.

(531) CFE(9) 07.01.24; 07.03.11; 26.05.10; 26.15.09; 27.05.01; 28.05.00; 29.01.15.

(210) **056398**

(220) 04.11.2025

(730) **NOBEL ILAC SANAYII VE TICARET ANONIM SIRKETI, reprezentanța companiei turcești, MD**

Bd. Moscova nr. 6, of. 25,

MD-2068, Chișinău, Republica Moldova

(540)

NOBEX

(511) NCL(12-2025)

05 - produse farmaceutice cu clorhexidină, și anume antiseptice pentru gingivită în formă de apă de gură medicamentată.

(210) **056399**

(220) 04.11.2025

(730) **LAKE VIEW DEVELOPMENTS S.R.L., MD**

Bd. Cuza-Vodă nr. 17/9, ap. 48,

MD-2060, Chișinău, Republica Moldova

(540)

LAGO HOMES

(511) NCL(12-2025)

35 - servicii on-line de tranzacționare, și anume servicii de operare on-line pe piețe pentru vânzătorii și cumpărătorii de produse și servicii; servicii on-line de tranzacționare în care vânzătorii afișează produsele sau serviciile care urmează să fie oferite spre vânzare, achiziționare sau spre licitare prin intermediul Internetului, în scopul facilitării vânzării de produse și servicii de către terți prin intermediul unei rețele de calculatoare; oferire de răspuns evaluativ și evaluări de produse și servicii oferite de vânzatori, evaluarea valorii și a prețurilor produselor și serviciilor oferite de vânzatori, serviciilor de performanță a cumpărătorilor și vânzătorilor, serviciilor de livrare, precum și experiența globală de tranzacționare în legătură cu acestea; oferirea unui ghid de căutare de publicitate on-line care oferă produse și servicii ale vânzătorilor; oferirea unei baze de date de căutare on-line de evaluare pentru cumpărători și vânzatori; publicitate; gestiunea afacerilor comerciale; administrare comercială; lucrări de birou; servicii de comercializare pentru terți prestate de supermarketuri, hipermarketuri, buticuri, magazine, gherete, chioșcuri și tarabe;

36 - servicii financiare, monetare și bancare; servicii de asigurări; servicii imobiliare;

37 - servicii de construcții; servicii de instalații și reparații; extracții miniere, foraje pentru extracția de petrol și gaze;

41 - educație; instruire; divertisment; activități sportive și culturale.

(210) **056402**

(220) 05.11.2025

(730) **Leighton Agrio Evropa Kft., HU**

1037 Budapest, Szépvölgyi út 147, Ungaria

(540)



The logo for 'Tęrsida' features the word in a bold, sans-serif font. The letter 'ę' is stylized with a vertical line through its center and a horizontal bar at the top, resembling a cross or a specific diacritical mark.

(511) NCL(12-2025)

05 - acaricide, produse pentru distrugerea animalelor dăunătoare (substanțe chimice toxice), fungicide, erbicide, pesticide, insecticide (preparate pentru distrugerea insectelor), fungicide pentru tratarea semințelor, preparate pentru distrugerea larvelor de insecte, insectifuge, preparate pentru distrugerea animalelor și plantelor dăunătoare, produse chimice pentru tratarea mălurii, produse chimice pentru tratarea bolilor viței-de-vie.

(531) CFE(9) 21.03.21; 24.13.25; 26.01.26; 27.03.15; 27.05.08.

(210) **056403**

(220) 05.11.2025

(730) **Leighton Agrio Evropa Kft., HU**
1037 Budapest, Szépvölgyi út 147, Ungaria

(540)



The logo for 'SOKOL' consists of a stylized 'S' symbol followed by the word 'SOKOL' in a bold, sans-serif font. The 'S' is formed by two curved lines that meet at the top and bottom, creating a circular shape.

(511) NCL(12-2025)

05 - acaricide, produse pentru distrugerea animalelor dăunătoare (substanțe chimice toxice), fungicide, erbicide, pesticide, insecticide (preparate pentru distrugerea insectelor), fungicide pentru tratarea semințelor, preparate pentru distrugerea larvelor de insecte, insectifuge, preparate pentru distrugerea animalelor și plantelor dăunătoare, produse chimice pentru tratarea mălurii, produse chimice pentru tratarea bolilor viței-de-vie.

(531) CFE(9) 24.17.17; 26.01.05; 27.05.08.

(210) **056404**

(220) 04.11.2025

(730) **BYD COMPANY LIMITED, CN**
No.1, Yan'an Road, Kuichong Street, Dapeng New District, Shenzhen, China

(540)

N8

(511) NCL(12-2025)

12 - automobile; autocare; camioane; autobuze cu motor; camioane motostivuitoare; caroserii pentru automobile; șasiuri pentru automobile; motoare electrice pentru vehicule terestre; plăcuțe de frână pentru automobile; mașini fără conducător.

(210) **056405**

(220) 05.11.2025

(730) **MEILICHENG FASHION TECHNOLOGY (WUHAN) CO., LTD, CN**
G ZONE, 1ST FLOOR, BUILDING 1, NO. 8 FENGSHU NEW ROAD, WUHAN ECONOMIC AND TECHNOLOGICAL DEVELOPMENT ZONE, WUHAN CITY, HUBEI PROVINCE, CHINA

(540)

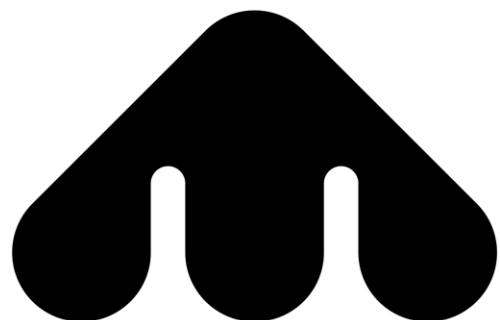

MERRYCHENG

(511) NCL(12-2025)

25 - îmbrăcăminte; lenjerie de corp; trusouri (articole de îmbrăcăminte); costume de baie; îmbrăcăminte impermeabilă; costume de bal mascat; articole de încălțăminte; articole

pentru acoperirea capului; tricotaje; mănuși (articole de îmbrăcăminte); eșarfe; centuri din materiale textile (îmbrăcăminte); măști pentru dormit;

- 35 - furnizarea unei piețe on-line pentru cumpărătorii și vânzătorii de bunuri și servicii; agenții de import-export; promovarea vânzărilor pentru terți; consultanță pentru probleme legate de personal; contabilitate; căutare de sponsorizare; prezentarea produselor prin toate mijloacele de comunicare pentru vânzarea cu amănuntul; publicitate; publicitate on-line într-o rețea informatizată; consultanță în managementul și organizarea afacerilor; administrarea comercială a licențelor produselor și a serviciilor pentru terți; optimizarea motoarelor de căutare pentru promovarea vânzărilor; servicii de vânzare cu amănuntul sau angro pentru preparate farmaceutice, veterinare și sanitare și produse medicale.
- (531) CFE(9) 24.15.21; 26.13.25; 27.03.15; 27.05.21.

- (210) **056407**
 (220) 07.11.2025
 (730) **PUZUR Lilian, MD**
 Str. Trandafirilor nr. 11/5, ap. 33,
 MD-2028, Chișinău, Republica Moldova
- (540)

GLIMMER

- (511) NCL(12-2025)
 03 - cosmetice și produse de toaletă nemedicinale; produse nemedicinale pentru curățarea dinților; produse de parfumerie, uleiuri esențiale; preparate pentru albit și alte substanțe pentru spălat; preparate pentru curățare, lustruire și șlefuire.

- (210) **056409**
 (220) 05.11.2025
 (730) **M373 S.R.L., MD**
 Str. Sarmizegetusa nr. 94/5, ap. 45,
 MD-2032, Chișinău, Republica Moldova
- (540)

POSFIX

- (511) NCL(12-2025)
 42 - servicii științifice și tehnologice, precum și servicii de cercetare și creație, referitoare la acestea; servicii de analiză industrială, cercetare industrială și proiectare industrială; servicii de control al calității și de autentificare; crearea și dezvoltarea calculatoarelor și programelor de calculator.

- (210) **056410**
 (220) 05.11.2025
 (730) **Zhejiang Meizhiyuan Cosmetics Co., Ltd., CN**
 Building F, No. 139, Fangshan Road, Fotang Town, Yiwu City, Jinhua City, Zhejiang Province, China
- (540)

ARDIU

- (511) NCL(12-2025)
 03 - cosmetice; parfumuri; bețișoare parfumate; odorizante de casă; uleiuri eterice; șervețele umede pentru îngrijirea bebelușului impregnate cu preparate de curățat; săpunuri; lapte de curățare pentru față; lapte de curățare de uz cosmetic; uleiuri de baie care nu sunt medicinale; cremă cosmetică pentru mâini; balsamuri pentru păr; șampoane; potpuriuri parfumate; șervețele impregnate cu preparate pentru demachiere; hârtie de lustruit; preparate odorizante pentru îmbărsădarea aerului; ceară de topit (preparate pentru parfumarie); pânză îmbibată cu detergent, pentru curățat; lemn parfumat.

- (210) **056411**
 (220) 05.11.2025
 (730) **KT & G CORPORATION, KR**
 71, Beotkkot-gil, Daedeok-gu, Daejeon, Republica Coreea
- (540)

BOHEM CAVANA

(511) NCL(12-2025)

34 - tutun; țigarete, țigări; trabucuri; tutun de prizat; foite pentru țigarete și țigări; pipe de tutun; filtre pentru țigarete; tabachere pentru țigarete sau trabucuri (cu excepția celor din metale prețioase), cutii pentru țigarete și țigări (cu excepția celor din metale prețioase); punguțe pentru tutun; brichete pentru țigarete (cu excepția celor din metale prețioase); chibrituri; dispozitive de curățat pipe de tutun; scrumiere (cu excepția celor din metale prețioase); foarfece pentru trabucuri.

(511) NCL(12-2025)

34 - tutun; țigarete, țigări; trabucuri; tutun de prizat; foite pentru țigarete și țigări; pipe de tutun; filtre pentru țigarete; tabachere pentru țigarete sau trabucuri (cu excepția celor din metale prețioase), cutii pentru țigarete și țigări (cu excepția celor din metale prețioase); punguțe pentru tutun; brichete pentru țigarete (cu excepția celor din metale prețioase); chibrituri; dispozitive de curățat pipe de tutun; scrumiere (cu excepția celor din metale prețioase); foarfece pentru trabucuri.

(210) **056412**

(220) 05.11.2025

(730) **KT & G CORPORATION, KR**

71, Beotkkot-gil, Daedeok-gu, Daejeon, Republica Coreea

(540)

(210) **056414**

(220) 05.11.2025

(730) **KT & G CORPORATION, KR**

71, Beotkkot-gil, Daedeok-gu, Daejeon, Republica Coreea

(540)

BOHEM LIBRE

(511) NCL(12-2025)

34 - tutun; țigarete, țigări; trabucuri; tutun de prizat; foite pentru țigarete și țigări; pipe de tutun; filtre pentru țigarete; tabachere pentru țigarete sau trabucuri (cu excepția celor din metale prețioase), cutii pentru țigarete și țigări (cu excepția celor din metale prețioase); punguțe pentru tutun; brichete pentru țigarete (cu excepția celor din metale prețioase); chibrituri; dispozitive de curățat pipe de tutun; scrumiere (cu excepția celor din metale prețioase); foarfece pentru trabucuri.



(591) Culori revendicate: alb, negru, gri de diferite nuanțe, roșu de diferite nuanțe.

(511) NCL(12-2025)

34 - tutun; țigarete, țigări; trabucuri; tutun de prizat; foite pentru țigarete și țigări; pipe de tutun; filtre pentru țigarete; tabachere pentru țigarete sau trabucuri (cu excepția celor din metale prețioase), cutii pentru țigarete și țigări (cu excepția celor din metale prețioase); punguțe pentru tutun; brichete pentru țigarete (cu excepția celor din metale prețioase); chibrituri; dispozitive de curățat pipe de tutun; scrumiere (cu excepția celor din metale prețioase); foarfece pentru trabucuri.

(531) CFE(9) 10.01.25; 24.11.25; 25.01.19; 26.07.18; 27.03.15; 27.05.21; 29.01.14.

(210) **056413**

(220) 05.11.2025

(730) **KT & G CORPORATION, KR**

71, Beotkkot-gil, Daedeok-gu, Daejeon, Republica Coreea

(540)

ESSE RED

(210) **056415**
 (220) 05.11.2025
 (730) **KT & G CORPORATION, KR**
 71, Beotkkot-gil, Daedeok-gu, Daejeon, Republica Coreea

(540)



(591) Culori revendicate: alb, negru, gri de diferite nuanțe, albastru de diferite nuanțe.

(511) NCL(12-2025)

34 - tutun; țigarete, țigări; trabucuri; tutun de prizat; foițe pentru țigarete și țigări; pipe de tutun; filtre pentru țigarete; tabachere pentru țigarete sau trabucuri (cu excepția celor din metale prețioase), cutii pentru țigarete și țigări (cu excepția celor din metale prețioase); punguțe pentru tutun; brichete pentru țigarete (cu excepția celor din metale prețioase); chibrituri; dispozitive de curățat pipe de tutun; scrumiere (cu excepția celor din metale prețioase); foarfece pentru trabucuri.

(531) CFE(9) 10.01.25; 24.11.25; 25.01.19; 26.07.18; 27.03.15; 27.05.21; 29.01.14.

(210) **056416**
 (220) 06.11.2025
 (730) **BUCURIA DULCE S.R.L., MD**
 Str. Mesager nr. 5/2, ap. 207,
 MD-2069, Chișinău, Republica Moldova

(540)

ALTE PERSOANE

(511) NCL(12-2025)
 35 - publicitate; administrarea, organizarea și managementul afacerilor; lucrări de birou;

43 - servicii de alimentație publică; servicii de cazare temporară.

(210) **056417**
 (220) 06.11.2025
 (730) **MUNTEANU Marin, MD**
 Str. Armenească nr. 75, ap. 6,
 MD-2001, Chișinău, Republica Moldova

(540)

TÖYÖTÖMI

(511) NCL(12-2025)

35 - publicitate; administrarea, organizarea și managementul afacerilor; lucrări de birou;

37 - servicii de construcții; servicii de instalații și reparații; extracții miniere, foraje pentru extracția de petrol și gaze.

(531) CFE(9) 24.17.02; 26.01.01; 26.01.24; 27.05.07.

(210) **056418**
 (220) 06.11.2025
 (730) **Gallaher Limited, GB**
 1 Werter Road, London, SW15 2LL, Regatul Unit

(540)

SOBRANIE WHITE LINE

(511) NCL(12-2025)

34 - tutun; țigarete; țigări de foi; cigarillos (tip de trabuc de dimensiuni reduse); țigarete electronice și părți componente ale acestora; bețișoare pe bază de plante; plante pentru fumat; plante medicinale pentru a fi încălzite; capsule aromatizante pentru țigări și/sau bețișoare de încălzit; arome, altele decât uleiurile esențiale, pentru utilizare în țigări electronice; arome, altele decât uleiurile esențiale, pentru utilizare în produse din tutun încălzit și înlocuitori ai tutunului, precum și în produse cu nicotină; cartușe cu lichid; soluții lichide pentru utilizare în țigări electro-

nice; snus cu tutun; tutun de prizat; articole pentru fumători, și anume cutii de tutun, etuiuri pentru țigări, scrumiere, pipe, dispozitive de buzunar pentru rularea țigaretelor, brichete pentru fumători, chibrituri, tabachere pentru țigări, recipiente de tutun, tabachere pentru tutun de prizat, învelitori pentru ambalaje de țigări, huse pentru tutun, dispozitive sau țigări electronice pe bază de plante, huse pentru produse din tutun, huse pentru produse cu nicotină; foițe pentru țigarete; tuburi de țigară; capete de țigarete; dispozitive electronice și componente ale acestora pentru încălzirea țigaretelor, bețișoarelor de tutun și bețișoarelor cu nicotină; dispozitive electronice de inhalare a nicotinei; dispozitive orale de vaporizare și dispozitive pentru încălzirea tutunului și a înlocuitorilor de tutun în scop de inhalare; produse din tutun pentru a fi încălzite; bețișoare de tutun pentru a fi încălzite; bețișoare cu nicotină pentru a fi încălzite; bețișoare cu înlocuitori de tutun pentru a fi încălzite; punguțe de nicotină destinate utilizării ca înlocuitor de tutun, nu pentru scopuri medicale; produse cu nicotină pentru uz oral sub formă de benzi, pastile sau tablete, utilizate ca înlocuitori ai tutunului, nu pentru scopuri medicale; narghilele și părțile componente ale acestora; narghilele electronice și părți componente ale acestora; soluții lichide pentru utilizare în narghilele electronice; pietre de aburi pentru narghilele.

(210) **056419**

(220) 06.11.2025

(730) **Gallaher Limited, GB**

1 Werter Road, London, SW15 2LL, Regatul Unit

(540)

SOBRANIE BLACK LINE

(511) NCL(12-2025)

34 - tutun; țigarete; țigări de foi; cigarillos (tip de trabuc de dimensiuni reduse); țigarete electronice și părți componente ale acestora;

bețișoare pe bază de plante; plante pentru fumat; plante medicinale pentru a fi încălzite; capsule aromatizante pentru țigări și/sau bețișoare de încălzit; arome, altele decât uleiurile esențiale, pentru utilizare în țigări electronice; arome, altele decât uleiurile esențiale, pentru utilizare în produse din tutun încălzit și înlocuitori ai tutunului, precum și în produse cu nicotină; cartușe cu lichid; soluții lichide pentru utilizare în țigări electronice; snus cu tutun; tutun de prizat; articole pentru fumători, și anume cutii de tutun, etuiuri pentru țigări, scrumiere, pipe, dispozitive de buzunar pentru rularea țigaretelor, brichete pentru fumători, chibrituri, tabachere pentru țigări, recipiente de tutun, tabachere pentru tutun de prizat, învelitori pentru ambalaje de țigări, huse pentru tutun, dispozitive sau țigări electronice pe bază de plante, huse pentru produse din tutun, huse pentru produse cu nicotină; foițe pentru țigarete; tuburi de țigară; capete de țigarete; dispozitive electronice și componente ale acestora pentru încălzirea țigaretelor, bețișoarelor de tutun și bețișoarelor cu nicotină; dispozitive electronice de inhalare a nicotinei; dispozitive orale de vaporizare și dispozitive pentru încălzirea tutunului și a înlocuitorilor de tutun în scop de inhalare; produse din tutun pentru a fi încălzite; bețișoare de tutun pentru a fi încălzite; bețișoare cu nicotină pentru a fi încălzite; bețișoare cu înlocuitori de tutun pentru a fi încălzite; punguțe de nicotină destinate utilizării ca înlocuitor de tutun, nu pentru scopuri medicale; produse cu nicotină pentru uz oral sub formă de benzi, pastile sau tablete, utilizate ca înlocuitori ai tutunului, nu pentru scopuri medicale; narghilele și părțile componente ale acestora; narghilele electronice și părți componente ale acestora; soluții lichide pentru utilizare în narghilele electronice; pietre de aburi pentru narghilele.

(210) **056420**

(220) 06.11.2025

(730) **MEDIA RADIO COMPANY S.R.L., MD**

Str. Nicolae Costin nr. 65/3, of. 56,
MD-2071, Chișinău, Republica Moldova

(540)



(591) Culori revendicate: auriu, negru.

(511) NCL(12-2025)

35 - publicitate; administrarea, organizarea și managementul afacerilor; lucrări de birou;

38 - servicii de telecomunicații;

41 - educație; instruire; divertisment; activități sportive și culturale.

(531) CFE(9) 26.01.18; 27.05.09; 29.01.12.

(210) **056421**

(220) 06.11.2025

(730) **CIOBANU Ion, MD**Str. Bogdan Voievod nr. 1/D, ap. 60,
MD-2068, Chișinău, Republica Moldova

(540)

(511) NCL(12-2025)

43 - servicii de alimentație publică; servicii de cazare temporară.

(531) CFE(9) 05.03.14; 05.07.23; 27.03.11;
27.05.08.(210) **056422**

(220) 06.11.2025

(730) **Colgate-Palmolive Company, a Delaware corporation, US**300 Park Avenue, New York, New York
10022, Statele Unite ale Americii

(540)

SPEED STICK HEAT SENSE

(511) NCL(12-2025)

03 - deodorante și antiperspirante de uz personal.

(210) **056423**

(220) 10.11.2025

(730) **LISS INNOVATIONS S.R.L., MD**Str. Matei Basarab nr. 9/2, ap. 67,
MD-2045, Chișinău, Republica Moldova

(540)

(511) NCL(12-2025)

03 - cosmetice și produse de toaletă nemedicinale; produse nemedicinale pentru curățarea dinților; produse de parfumerie, uleiuri esențiale; preparate pentru albit și alte substanțe pentru spălat; preparate pentru curățare, lustruire și șlefuire.

(531) CFE(9) 24.17.01; 27.05.09.

(210) **056425**

(220) 31.10.2025

(730) **SERGHEEV Dmitrii, MD**Str. Independenței nr. 1, bloc A, ap. 22,
MD-2043, Chișinău, Republica Moldova

(540)



(511) NCL(12-2025)

41 - educație; instruire; divertisment; activități sportive și culturale.

(531) CFE(9) 27.05.04; 27.05.24.

(511) NCL(12-2025)

30 - cafea, ceai, cacao și înlocuitori ai acestora; orez, paste făinoase și tăiței; tapioca și sago; făină și preparate din cereale; pâine, produse de patiserie și cofetărie; ciocolată; înghețată, șerburi și alte înghețate comestibile; zahăr, miere, sirop de melasă; drojdie, praf de copt; sare, condimente, mirodenii, plante aromatice conservate; oțet, sosuri și alte condimente; gheață (apă înghețată);

43 - servicii de alimentație publică; servicii de cazare temporară.

(531) CFE(9) 03.05.03; 03.05.05; 03.05.07; 03.05.20; 03.05.25; 11.03.04; 27.05.01.

(210) **056427**

(220) 03.11.2025

(730) **ENERGOCOM S.A., MD**Str. Ion Creangă nr. 6v,
MD-2069, Chișinău, Republica Moldova

(540)



(591) Culori revendicate: albastru-deschis, turcoaz, albastru-închis.

(511) NCL(12-2025)

35 - publicitate; administrarea, organizarea și managementul afacerilor; lucrări de birou;

39 - transport; ambalarea și depozitarea mărfurilor; organizarea de călătorii.

(531) CFE(9) 01.15.05; 05.03.13; 26.13.25; 27.05.01; 29.01.13.

(210) **056429**

(220) 07.11.2025

(730) **BOLOTOV Oleksii, UA**

prosp. Nezalezhnosti, bud. 42, kv. 127, Kratymorsk, Donetsk obl. 84301, Ucraina

(540)

(210) **056428**

(220) 06.11.2025

(730) **INVEST STEP S.R.L., MD**Str. Trandafirilor nr. 31/7, ap. 4a,
MD-2002, Chișinău, Republica Moldova

(540)

**MOOD COFFEE**

(511) NCL(12-2025)

33 - băuturi alcoolice, cu excepția berii; digestive (alcooluri și lichioruri); băuturi alcoolice care conțin fructe; lichioruri conținând extracte de plante; băuturi aperitiv; rachiu, brandy; vermut; vin; vinuri aromatizate; vin alb; vinuri învechite; vinuri de struguri de masă; vinuri de struguri de desert; vinuri spumante; vinuri îmbogățite; vinuri cu conținut mare de alcool; vin demidulce; vin demisec; vinuri din fructe

și din fructe de pădure; vinuri roze; vinuri dulci; vin sec; vin roșu; bitter (lichioruri); votcă; cocteiluri; rachiu de vin învechit; lichioruri; băuturi distilate; băuturi alcoolice pre-amestecate, altele decât cele bazate pe bere; piquette (băătură pe bază de vin); cidru; băuturi slab alcoolizate, cu excepția berii; băuturi spirtoase.

(531) CFE(9) 03.01.01; 03.01.02; 03.01.22; 24.09.14; 25.01.17; 25.01.25; 27.05.01.

(210) 056430

(220) 07.11.2025

(730) BOLOTOV Oleksii, UA

prosp. Nezalezhnosti, bud. 42, kv. 127, Kratomorsk, Donetska obl. 84301, Ucraina

(540)



(511) NCL(12-2025)

33 - băuturi alcoolice, cu excepția berii; digestive (alcooluri și lichioruri); băuturi alcoolice care conțin fructe; lichioruri conținând extracte de plante; băuturi aperitiv; rachiu, brandy; vermut; vin; vinuri aromatizate; vin alb; vinuri învechite; vinuri de struguri de masă; vinuri de struguri de desert; vinuri spumante; vinuri îmbogățite; vinuri cu conținut mare de alcool; vin demidulce; vin demisec; vinuri din fructe și din fructe de pădure; vinuri rozé; vinuri dulci; vin sec; vin roșu; bitter (lichioruri); votcă; cocteiluri; rachiu de vin învechit; lichioruri; băuturi distilate; băuturi alcoolice pre-amestecate, altele decât cele bazate pe bere; piquette (băătură pe bază de vin); cidru; băuturi slab alcoolizate, cu excepția berii;

băuturi spirtoase.

(531) CFE(9) 03.01.01; 03.01.02; 03.01.22; 24.09.14; 25.01.17; 25.01.25; 27.05.01.

(210) 056431

(220) 07.11.2025

(730) BOLOTOV Oleksii, UA

prosp. Nezalezhnosti, bud. 42, kv. 127, Kratomorsk, Donetska obl. 84301, Ucraina

(540)



(511) NCL(12-2025)

33 - băuturi alcoolice, cu excepția berii; digestive (alcooluri și lichioruri); băuturi alcoolice care conțin fructe; lichioruri conținând extracte de plante; băuturi aperitiv; rachiu, brandy; vermut; vin; vinuri aromatizate; vin alb; vinuri învechite; vinuri de struguri de masă; vinuri de struguri de desert; vinuri spumante; vinuri îmbogățite; vinuri cu conținut mare de alcool; vin demidulce; vin demisec; vinuri din fructe și din fructe de pădure; vinuri rozé; vinuri dulci; vin sec; vin roșu; bitter (lichioruri); votcă; cocteiluri; rachiu de vin învechit; lichioruri; băuturi distilate; băuturi alcoolice pre-amestecate, altele decât cele bazate pe bere; piquette (băătură pe bază de vin); cidru; băuturi slab alcoolizate, cu excepția berii; băuturi spirtoase.

(531) CFE(9) 03.01.01; 03.01.02; 03.01.22; 24.09.14; 25.01.17; 25.01.25; 27.05.01.

(210) **056434**
 (220) 10.11.2025
 (730) **IUCOSOFT S.R.L., MD**
 Str. M. Sadoveanu nr. 22/1A,
 MD-2044, Chişinău, Republica Moldova

(540)



(591) Culori revendicate: magenta-închis, alb.
 (511) NCL(12-2025)
 09 - aparate și instrumente științifice, pentru cercetare, de navigare, geodezice, fotografice, cinematografice, audiovizuale, optice, de cântărire, de măsurare, de semnalizare, de detectare, de testare, de verificare, de salvare și didactice; aparate și instrumente pentru conducerea, distribuirea, transformarea, acumularea, reglarea sau controlul distribuției sau utilizării energiei electrice; aparate și instrumente pentru înregistrarea, transmiterea, reproducerea sau procesarea sunetului, imaginilor sau a datelor; suporturi media înregistrate și descărcabile, software pentru calculatoare, suporturi media digitale sau analogice de înregistrare și de stocare fără conținut; mecanisme pentru aparate cu preplată; case de marcat, dispozitive de calculat; calculatoare și dispozitive periferice pentru calculatoare; costume de scafandru, măști pentru scafandri, dopuri de urechi pentru scafandri, clești de nas pentru scafandri și înotători, mănuși pentru scafandri, aparate de respirat pentru înot subacvatic; extinctoare;
 35 - publicitate; administrarea, organizarea și managementul afacerilor; lucrări de birou;
 41 - educație; instruire; divertisment; activități sportive și culturale;
 42 - servicii științifice și tehnologice, precum și servicii de cercetare și creație, referitoare la acestea; servicii de analiză industrială, cercetare industrială și proiectare industrială; servicii de control al calității și de autentificare; crearea și dezvoltarea calculatoarelor și programelor de calculator.

(531) CFE(9) 26.01.05; 26.01.06; 26.04.10;
 26.04.18; 27.05.21; 29.01.12.

(210) **056435**
 (220) 06.11.2025
 (730) **PAHOMI Liviu, MD**
 Str. Onisifor Ghibu nr. 15a,
 MD-2051, Chişinău, Republica Moldova

(540)



(511) NCL(12-2025)
 11 - aparate și instalații de iluminat, de încălzire, de răcire, de producere a vaporilor, de coacere, de uscare, de ventilare, de distribuire a apei și de uz sanitar;
 35 - publicitate; administrarea, organizarea și managementul afacerilor; lucrări de birou;
 37 - servicii de construcții; servicii de instalații și reparații; extracții miniere, foraje pentru extracția de petrol și gaze.
 (531) CFE(9) 01.15.05; 01.15.15; 01.15.24;
 07.01.24; 07.03.11; 27.05.09.

(210) **056436**
 (220) 06.11.2025
 (730) **PAHOMI Liviu, MD**
 Str. Onisifor Ghibu nr. 15a,
 MD-2051, Chişinău, Republica Moldova

(540)



(511) NCL(12-2025)

- 11 - aparate și instalații de iluminat, de încălzire, de răcire, de producere a vaporilor, de coacere, de uscare, de ventilare, de distribuire a apei și de uz sanitar;
- 35 - publicitate; administrarea, organizarea și managementul afacerilor; lucrări de birou;
- 37 - servicii de construcții; servicii de instalații și reparații; extracții miniere, foraje pentru extracția de petrol și gaze.
- (531) CFE(9) 01.15.05; 01.15.17; 07.01.24; 07.03.11; 27.05.09.

(210) **056437**

(220) 07.11.2025

(730) **MUȘUC Eduard, MD**

Str. Drumul Viilor nr. 26/1, ap. 21,
MD-2001, Chișinău, Republica Moldova

LEHTMAN Mihail, MD

Str. Constantin Vîrnav nr. 19, ap. 1,
MD-2025, Chișinău, Republica Moldova

NISENBOIM Alexandru, MD

Bd. Moscova nr. 15 bloc 1, ap. 64,
MD-2068, Chișinău, Republica Moldova

(540)



PARKEZ

(511) NCL(12-2025)

- 09 - aparate și instrumente științifice, pentru cercetare, de navigare, geodezice, fotografice, cinematografice, audiovizuale, optice, de cântărire, de măsurare, de semnalizare, de detectare, de testare, de verificare, de salvare și didactice; aparate și instrumente pentru conducerea, distribuția, transformarea, acumularea, reglarea sau controlul distribuției sau utilizării energiei electrice; aparate și instrumente pentru înregistrarea, transmiterea, reproducerea sau procesarea sunetului, imaginilor sau a datelor; suporturi media înregistrate și descărcabile, software pentru calculatoare, suporturi media digitale sau analogice de înregistrare și de stocare fără conținut; mecanisme pentru aparate cu preplată; case de marcat, dispozitive de calculat; calculatoare și dispozitive periferice pentru calculatoare; costume de scafandru, măști pentru scafandri, dopuri de urechi pentru scafandri, clești de nas pentru scafandri și înotători, mănuși pentru scafandri, aparate de respirat pentru înot subacvatic; extinctoare;
- 38 - servicii de telecomunicații;
- 39 - transport; ambalarea și depozitarea mărfurilor; organizarea de călătorii;
- 42 - servicii științifice și tehnologice, precum și servicii de cercetare și creație, referitoare la acestea; servicii de analiză industrială, cercetare industrială și proiectare industrială; servicii de control al calității și de autentificare; crearea și dezvoltarea calculatoarelor și programelor de calculator.

(531) CFE(9) 26.03.23; 26.04.26; 26.07.25;
26.13.25; 27.05.11.

(210) **056439**
(220) 06.11.2025
(730) **Zhejiang Guyuehu Industry & Trade Co., Ltd., CN**

1st Floor, Building 2, No. 25, Xita 3rd Road,
Xicheng Street, Yongkang City, Jin hua City,
Zhejiang Province 321300, China

(540)

Verdix

(511) NCL(12-2025)

07 - utilaje agricole; mașini de tuns gazon; ferăstraie (mașini); mașini de legat snopi; dezintegratoare; mașini de timbrat; comenzi hidraulice pentru mașini și motoare; foarfeci electrice; scule manuale acționate în alt mod decât manual; pompe de gresare;

08 - instrumente pentru ascuțit lame; unelte de mână, acționate manual; unelte pentru altoit (unelte manuale); unelte manuale de grădinarit; harpoane; ferăstraie de mână; mandrine (scule); foarfece de elagaj; pumnale; cuțite, furculițe și linguri.

(210) **056440**
(220) 07.11.2025
(730) **DEEA HOUSE S.R.L., MD**
Str-la Studenților nr. 2/4, bloc E,
MD-2020, Chișinău, Republica Moldova
(540)

Renée

(511) NCL(12-2025)

30 - cafea, ceai, cacao și înlocuitori ai acestora; orez, paste făinoase și tăiței; tapioca și sago; făină și preparate din cereale; pâine, produse de patiserie și cofetărie; ciocolată; înghețată,

șerbeturi și alte înghețate comestibile; zahăr, miere, sirop de melasă; drojdie, praf de copt; sare, condimente, mirodenii, plante aromatice conservate; oțet, sosuri și alte condimente; gheață (apă înghețată);

43 - servicii de alimentație publică; servicii de cazare temporară.

(210) **056441**
(220) 07.11.2025
(730) **SYNONYMOUS S.R.L., MD**
Str. Mitropolit Varlaam nr. 46,
MD-2001, Republica Moldova
(540)

SYNONYM

(511) NCL(12-2025)

20 - mobile, oglinzi, rame pentru tablouri; containere, nemetalice, pentru depozitare sau transport; oase neprelucrate sau semiprelucrate, coarne, fanoane de balenă sau sidef; scoici; spumă de mare; chihlimbar galben.

(210) **056442**
(220) 10.11.2025
(730) **RABEI Lilian, MD**
Str. Ghiocelilor nr. 2, ap. 211,
MD-2008, Chișinău, Republica Moldova
(540)



- (511) NCL(12-2025)
 18 - piele și imitații de piele; genți de voiaj și de transport;
 25 - îmbrăcăminte, încălțăminte, articole care servesc la acoperirea capului;
 28 - articole de gimnastică și sport;
 35 - publicitate; administrarea, organizarea și managementul afacerilor; lucrări de birou.
 (531) CFE(9) 26.05.04; 26.07.25; 26.13.25; 27.05.24.

- (210) **056443**
 (220) 10.11.2025
 (730) **Kim Ihor, UA**
 Pereselencheskaya street house 2, Usatovo village, Belyaevsky district, Odessa region, Ucraina
 (540)

KIM IHOR

- (511) NCL(12-2025)
 35 - publicitate; administrarea, organizarea și managementul afacerilor; lucrări de birou;
 41 - educație; instruire; divertisment; activități sportive și culturale;
 43 - servicii de alimentație publică; servicii de cazare temporară.

- (210) **056445**
 (220) 11.11.2025
 (730) **IVAȘCHEVICI Rodica, MD**
 Str. Serghei Lazo nr. 34, ap. 24,
 MD-2004, Chișinău, Republica Moldova
 (540)

LEO'R

- (511) NCL(12-2025)
 14 - metale prețioase și aliajele lor; bijuterii, pietre prețioase și semiprețioase; instrumente de ceasornicărie și pentru măsurarea timpului;
 35 - publicitate; administrarea, organizarea și managementul afacerilor; lucrări de birou;
 37 - servicii de construcții; servicii de instalații și reparații; extracții miniere, foraje pentru extracția de petrol și gaze.
 (531) CFE(9) 27.05.01.

- (210) **056446**
 (220) 11.11.2025
 (730) **PALDO CO., LTD., KR**
 7th Floor, 577, Gangnam-daero, Seocho-gu, Seoul, Republica Coreea
 (540)

NOOBEE

- (511) NCL(12-2025)
 29 - chipsuri; aperitive pe bază de cartofi; chipsuri de cartofi cu conținut redus de calorii; chipsuri din fructe; chipsuri de cartofi cu conținut redus de grăsime; chipsuri de soia; chipsuri de legume.

- (210) **056447**
 (220) 11.11.2025
 (730) **PALDO CO., LTD., KR**
 7th Floor, 577, Gangnam-daero, Seocho-gu, Seoul, Republica Coreea
 (540)

NOOBEE

- (511) NCL(12-2025)
 30 - produse de cofetărie pe bază de migdale; gustări pe bază de orez; cereale procesate; produse de cofetărie uscate; produse procesate pe bază de cereale; fulgi de cereale

uscate; gustări pe bază de cereale; chipsuri pe bază de cereale; cereale; dulciuri; müsli; produse de cofetărie înghețate; produse de cofetărie pe bază de arahide; biscuiți; gustări constând din produse de cofetărie; napolitane; chipsuri de ciocolată; gustări din porumb cu gust de brânză; chipsuri de porumb; fulgi de porumb; biscuiți sărați; alimente preparate pe bază de tăieței; tăieței; paste alimentare făinoase; macaroane.

- (210) **056448**
 (220) 11.11.2025
 (310) 019230868
 (320) 11.08.2025
 (330) EM
 (730) **Kraft Foods Schweiz Holding GmbH, CH**
 Chollerstrasse 4, 6300 Zug, Switzerland, Elveția
 (540)



- (591) Culori revendicate: alb, negru, violet de diferite nuanțe, verde de diferite nuanțe, bej de diferite nuanțe, maro de diferite nuanțe.
 (511) NCL(12-2025)
 30 - cacao; băuturi pe bază de cacao și ciocolată și preparate pentru fabricarea acestor băuturi; ciocolată, produse de cofetărie din ciocolată; biscuiți, napolitane, prăjituri, patiserie, prăjituri cu brânză, produse de patiserie și produse din aluat; preparate pe bază de cereale; înghețată comestibilă, și anume, produse de înghețată, produse de cofetărie din ciocolată și deserturi congelate; produse de cofetărie din ciocolată și deserturi refrigerate; ciocolată tartinabilă.
 (531) CFE(9) 03.04.02; 03.04.24; 05.07.06; 06.01.02; 06.01.04; 08.01.19; 08.01.20; 27.01.13; 29.01.15.

- (210) **056450**
 (220) 11.11.2025
 (730) **MATCOVSCHII Alexei, MD**
 Str. Luceafărul nr. 3, ap. 8,
 MD-3005, Soroca, Republica Moldova
 (540)



- (511) NCL(12-2025)
 09 - aparate și instrumente științifice, pentru cercetare, de navigare, geodezice, fotografice, cinematografice, audiovizuale, optice, de cântărire, de măsurare, de semnalizare, de detectare, de testare, de verificare, de salvare și didactice; aparate și instrumente pentru conducerea, distribuția, transformarea, acumularea, reglarea sau controlul distribuției sau utilizării energiei electrice; aparate și instrumente pentru înregistrarea, transmiterea, reproducerea sau procesarea sunetului, imaginilor sau a datelor; suporturi media înregistrate și descărcabile, software pentru calculatoare, suporturi media digitale sau analogice de înregistrare și de stocare fără conținut; mecanisme pentru aparate cu preplată; case de marcat, dispozitive de calculat; calculatoare și dispozitive periferice pentru calculatoare; costume de scafandru, măști pentru scafandri, dopuri de urechi pentru scafandri, clești de nas pentru scafandri și înotători, mănuși pentru scafandri, aparate de respirat pentru înot subacvatic; extinctoare;
 35 - publicitate; administrarea, organizarea și managementul afacerilor; lucrări de birou;
 41 - educație; instruire; divertisment; activități sportive și culturale.
 (531) CFE(9) 18.03.14; 18.03.15; 27.05.09.

(210) **056451**
 (220) 11.11.2025
 (730) **MATCOVSCII Alexei, MD**
 Str. Luceafărul nr. 3, ap. 8,
 MD-3005, Soroca, Republica Moldova

(540)

ALEXFISHER

(511) NCL(12-2025)

- 09 - aparate și instrumente științifice, pentru cercetare, de navigare, geodezice, fotografice, cinematografice, audiovizuale, optice, de cântărire, de măsurare, de semnalizare, de detectare, de testare, de verificare, de salvare și didactice; aparate și instrumente pentru conducerea, distribuția, transformarea, acumularea, reglarea sau controlul distribuției sau utilizării energiei electrice; aparate și instrumente pentru înregistrarea, transmiterea, reproducerea sau procesarea sunetului, imaginilor sau a datelor; suporturi media înregistrate și descărcabile, software pentru calculatoare, suporturi media digitale sau analogice de înregistrare și de stocare fără conținut; mecanisme pentru aparate cu preplată; case de marcat, dispozitive de calculat; calculatoare și dispozitive periferice pentru calculatoare; costume de scafandru, măști pentru scafandri, dopuri de urechi pentru scafandri, clești de nas pentru scafandri și înotători, mănuși pentru scafandri, aparate de respirat pentru înot subacvatic; extinctoare;
- 35 - publicitate; administrarea, organizarea și managementul afacerilor; lucrări de birou;
- 41 - educație; instruire; divertisment; activități sportive și culturale.

(210) **056452**
 (220) 10.11.2025
 (730) **VOLOȘINA Tatiana, MD**
 Bd. Grigore Vieru nr. 14, ap. 39,
 MD-2005, Chișinău, Republica Moldova

(540)



(511) NCL(12-2025)

- 16 - hârtie și carton; produse de imprimare; articole pentru legătorie; fotografii; articole de papetărie și de birou, cu excepția mobilei; adezivi pentru papetărie sau menaj; materiale de desen și materiale pentru artiști; pensule; materiale didactice și de instruire; foi, folii și pungi din plastic pentru împachetare și ambalare; caractere și clișee tipografice;
- 28 - jocuri, jucării și articole pentru joacă; aparate pentru jocuri video; articole de gimnastică și sport; decorațiuni (ornamente) pentru pomul de Crăciun;
- 41 - educație; instruire; divertisment; activități sportive și culturale.
- (531) CFE(9) 04.05.07; 04.05.12; 04.05.21; 27.01.03.

(210) **056453**
 (220) 11.11.2025
 (730) **BYD COMPANY LIMITED, CN**
 No.1, Yan'an Road, Kuichong Street, Dapeng New District, Shenzhen, China

(540)

ATTO 3 EVO

(511) NCL(12-2025)
12 - automobile; autocare; camioane; autobuze cu motor; camioane motostivuitoare; caroserii pentru automobile; șasiuri pentru automobile; motoare electrice pentru vehicule terestre; plăcuțe de frână pentru automobile; mașini autonome.

(210) **056454**
(220) 12.11.2025
(730) **MUSTEAȚA Vitalie, MD**
Str. Primar Gherman Pântea nr. 37,
MD-2045, Chișinău, Republica Moldova
(540)

CAMOLINO

(511) NCL(12-2025)
30 - cafea, ceai, cacao și înlocuitori ai acestora; orez, paste făinoase și tăiței; tapioca și sago; făină și preparate din cereale; pâine, produse de patiserie și cofetărie; ciocolată; înghețată, șerburi și alte înghețate comestibile; zahăr, miere, sirop de melasă; drojdie, praf de copt; sare, condimente, mirodenii, plante aromatice conservate; oțet, sosuri și alte condimente; gheață (apă înghețată);
31 - produse agricole, de acvacultură, horticole și forestiere, brute și neprelucrate; cereale și semințe crude și neprocesate; fructe și legume proaspete, plante aromatice proaspete; plante și flori naturale; bulbi, răsaduri și semințe pentru plantare; animale vii; hrană și băuturi pentru animale; malț.

(210) **056455**
(220) 12.11.2025
(730) **DAS SALON EXPO S.R.L., MD**
Str. București nr. 107/7,
MD-2012, Chișinău, Republica Moldova
(540)



(511) NCL(12-2025)
35 - publicitate; administrarea, organizarea și managementul afacerilor; lucrări de birou.
(531) CFE(9) 05.05.21; 27.05.01.

(210) **056459**
(220) 13.11.2025
(730) **UNITED INDUSTRIES CO.,LTD., KR**
107, Gwahaksandan 1-Ro, Gangseo-gu,
Busan 46742, Republica Coreea
(540)



(591) Culori revendicate: negru, roșu.
(511) NCL(12-2025)
07 - dispozitive de aprindere pentru motoare cu combustie internă; accesorii pentru dispozitive de aprindere ale motoarelor cu combustie internă; bujii de aprindere pentru motoare cu explozie; bujii de încălzire pentru motoare Diesel; capace pentru bujii de aprindere (componente de motoare cu combustie internă); cablaj pentru aprinderea bujiilor (parte a unui dispozitiv de aprindere a unui motor cu combustie internă); bobine de aprindere pentru motoare cu combustie internă.
(531) CFE(9) 27.05.19; 27.05.22; 29.01.12.

(210) **056460**
(220) 13.11.2025
(730) **The Procter & Gamble Company, US**
One Procter & Gamble Plaza, Cincinnati,
Ohio 45202, Statele Unite ale Americii
(540)

ARIEL

(511) NCL(12-2025)
03 - preparate pentru albit și alte substanțe pentru spălat; preparate pentru curățare; preparate pentru lustruire; preparate pentru degre-

sare; abrazivi; aditivi pentru spălarea rufelor; preparate pentru spălare; săpun praf; lichide pentru spălarea rufelor; produse pentru înmuierea rufelor; substanțe pentru spălarea rufelor; agenți de clătire pentru rufe; uleiuri esențiale utilizate ca parfum în spălătorii; preparate parfumate pentru spălarea rufelor; săpunuri și geluri; produse pentru clătire și preparate pentru catifelat; emolienți pentru țesături; șervețele anti-transfer de culoare.

(210) **056465**

(220) 14.11.2025

(730) **PÂINE ȘI VIN S.R.L., MD**

Str. Zamfir Arbore nr. 10,
MD-2005, Chișinău, Republica Moldova

(540)



(511) NCL(12-2025)

30 - cafea, ceai, cacao și înlocuitori ai acestora; paste făinoase și tăiței; făină și preparate din cereale; pâine, produse de patiserie și cofetărie; ciocolată; înghețată, șerburi și alte înghețate comestibile; zahăr, praf de copt; sare, condimente, plante aromatice conservate; sosuri și alte condimente;

43 - servicii de alimentație publică; servicii de cazare temporară.

(531) CFE(9) 26.01.04; 26.01.18; 26.01.22; 27.05.01.

(210) **056466**

(220) 14.11.2025

(730) **PÂINE ȘI VIN S.R.L., MD**

Str. Zamfir Arbore nr. 10,
MD-2005, Chișinău, Republica Moldova

(540)



(511) NCL(12-2025)

30 - cafea, ceai, cacao și înlocuitori ai acestora; paste făinoase și tăiței; făină și preparate din cereale; pâine, produse de patiserie și cofetărie; ciocolată; înghețată, șerburi și alte înghețate comestibile; zahăr, praf de copt; sare, condimente, plante aromatice conservate; sosuri și alte condimente;

43 - servicii de alimentație publică; servicii de cazare temporară.

(531) CFE(9) 26.01.04; 26.01.18; 26.01.22; 27.05.01.

(210) **056467**

(220) 14.11.2025

(730) **IDS Borjomi Beverages Co. N.V., CW**

Pos Cabai Office Park 5, Curaçao

(540)

PUTEREA NATURII

(511) NCL(12-2025)

32 - bere; băuturi nealcoolice; ape minerale și carbogazoase; băuturi din fructe și sucuri de fructe; siropuri și alte preparate pentru fabricarea băuturilor nealcoolice.

(210) **056468**

(220) 17.11.2025

(730) **NERCAȘ Ruslan, MD**

MD-6524, Hirbovăț, Anenii Noi, Republica Moldova

(540)



ReGREEN

(591) Culori revendicate: verde, galben, portocaliu, roșu, negru.

(511) NCL(12-2025)

40 - reciclarea și tratarea deșeurilor.

(531) CFE(9) 05.01.03; 05.01.05; 05.01.16; 27.05.10; 29.01.15.

(210) **056469**

(220) 17.11.2025

(730) **NERCAȘ Diana, MD**

Str. T. Strișca nr. 8/1, ap. 134,
MD-2048, Chișinău, Republica Moldova

(540)



(591) Culori revendicate: negru, turcoaz, gri.

(511) NCL(12-2025)

40 - reciclarea și tratarea deșeurilor.

(531) CFE(9) 03.01.08; 03.01.16; 27.05.09; 29.01.13.

(210) **056470**

(220) 17.11.2025

(730) **AVENEW CAPITAL S.R.L., MD**

Str. Calea Ieșilor nr. 6A,
MD-2069, Chișinău, Republica Moldova

(540)

AVENEW

(511) NCL(12-2025)

35 - publicitate; administrarea, organizarea și managementul afacerilor; lucrări de birou;

36 - servicii financiare, monetare și bancare; servicii de asigurări; servicii imobiliare;

37 - servicii de construcții; servicii de instalații și reparații; extracții miniere, foraje pentru extracția de petrol și gaze.

(210) **056471**

(220) 17.11.2025

(730) **AVENEW CAPITAL S.R.L., MD**

Str. Calea Ieșilor nr. 6A,
MD-2069, Chișinău, Republica Moldova

(540)

AVENEW BOTANICA

(511) NCL(12-2025)

35 - publicitate; administrarea, organizarea și managementul afacerilor; lucrări de birou;

36 - servicii financiare, monetare și bancare; servicii de asigurări; servicii imobiliare;

37 - servicii de construcții; servicii de instalații și reparații; extracții miniere, foraje pentru extracția de petrol și gaze.

(210) **056472**
 (220) 14.11.2025
 (730) **D&C SISTERS BEAUTY S.R.L., MD**
 Str. Ivan Zaikin nr. 51, ap. 107,
 MD-2005, Republica Moldova

(540)



(591) Culori revendicate: negru, auriu.
 (511) NCL(12-2025)
 41 - educație; instruire; divertisment; activități sportive și culturale;
 43 - servicii de alimentație publică; servicii de cazare temporară;
 44 - servicii medicale; servicii veterinare; servicii de igienă și de îngrijire a frumuseții pentru oameni sau animale; servicii de agricultură, acvacultură, horticultură și silvicultură.
 (531) CFE(9) 24.03.07; 24.03.08; 26.01.22; 27.05.09; 29.01.12.

(210) **056473**
 (220) 18.11.2025
 (730) **TRONCIU Sergiu, MD**
 Str. Molodiojnaia nr. 6,
 MD-5727, Slobozia, Republica Moldova

(540)



(591) Culori revendicate: galben, negru, alb.
 (511) NCL(12-2025)
 09 - aparate și instrumente științifice, pentru cercetare, de navigare, geodezice, fotografice, cinematografice, audiovizuale, optice, de cântărire, de măsurare, de semnalizare, de detectare, de testare, de verificare, de salvare și didactice; aparate și instrumente pentru conducerea, distribuirea, transformarea, acumularea, reglarea sau controlul distribuției sau utilizării energiei electrice; aparate și instrumente pentru înregistrarea, transmiterea, reproducerea sau procesarea sunetului, imaginilor sau a datelor; suporturi media înregistrate și descărcabile, software pentru calculatoare, suporturi media digitale sau analogice de înregistrare și de stocare fără conținut; mecanisme pentru aparate cu preplată; case de marcat, dispozitive de calculat; calculatoare și dispozitive periferice pentru calculatoare; costume de scafandru, măști pentru scafandri, dopuri de urechi pentru scafandri, clești de nas pentru scafandri și înotători, mănuși pentru scafandri, aparate de respirat pentru înot subacvatic; extincatoare;
 35 - publicitate; administrarea, organizarea și managementul afacerilor; lucrări de birou;
 41 - educație; instruire; divertisment; activități sportive și culturale;
 42 - servicii științifice și tehnologice, precum și servicii de cercetare și creație, referitoare la acestea; servicii de analiză industrială, cercetare industrială și proiectare industrială; servicii de control al calității și de autentificare; crearea și dezvoltarea calculatoarelor și programelor de calculator.
 (531) CFE(9) 05.07.15; 27.03.11; 27.05.08; 29.01.13.

(210) **056474**
 (220) 18.11.2025
 (730) **TRONCIU Sergiu, MD**
 Str. Molodiojnaia nr. 6,
 MD-5727, Slobozia, Republica Moldova
 (540)



(591) Culori revendicate: verde, negru.
 (511) NCL(12-2025)
 35 - publicitate; administrarea, organizarea și managementul afacerilor; lucrări de birou;
 41 - educație; instruire; divertisment; activități sportive și culturale;
 42 - servicii științifice și tehnologice, precum și servicii de cercetare și creație, referitoare la acestea; servicii de analiză industrială, cercetare industrială și proiectare industrială; servicii de control al calității și de autentificare; crearea și dezvoltarea calculatoarelor și programelor de calculator.
 (531) CFE(9) 27.05.10; 29.01.12.

(210) **056475**
 (220) 12.11.2025
 (730) **CARITAS MOLDOVA, fundație de binefacere, MD**
 Str. Gheorghe Asachi nr. 30/1,
 MD-2028, Chișinău, Republica Moldova

(540)



(526) Elementele mărcii asupra cărora solicitantul declară că renunță la invocarea oricărui drept exclusiv: „MOLDOVA”, cu excepția executării grafice deosebite.

(511) NCL(12-2025)

05 - produse farmaceutice, medicale și veterinare; produse igienice pentru medicină; substanțe și alimente dietetice de uz medical sau veterinar, alimente pentru sugari; suplimente dietetice pentru oameni și animale; plasturi și materiale pentru pansamente; materiale pentru plombarea dinților și pentru mularje dentare; dezinfectante; produse pentru distrugerea animalelor dăunătoare; fungicide, erbicide;

09 - aparate și instrumente științifice, nautice, geodezice, fotografice, cinematografice, optice, de cântărire, de măsurare, de semnalizare, de control (verificare), de siguranță (salvare) și didactice; aparate și instrumente pentru conducerea, distribuirea, transformarea, acumularea, reglarea sau comanda curentului electric; aparate pentru înregistrarea, transmiterea, reproducerea sunetului sau imaginilor; suporturi de înregistrare magnetice, discuri acustice; compact-discuri, DVD-uri și alte suporturi de stocare a datelor; mecanisme pentru aparate cu preplată; case înregistratoare, mașini de calculat, echipament pentru prelucrarea informației, calculatoare; software de calculatoare; extinctoare;

10 - aparate și instrumente chirurgicale, medicale, dentare și veterinare; membre, ochi și dinți artificiali; articole ortopedice; materiale de sutură;

16 - hârtie și carton; produse de imprimare; articole pentru legătorie; fotografii; papetărie; adezivi (materiale de lipit) pentru papetărie sau menaj; materiale pentru artiști; pensule; mașini de scris și articole de birou (cu excepția mobilelor); materiale de instruire sau

- învățăământ (cu excepția aparatelor); materiale plastice pentru ambalaj; caractere tipografice; clișee;
- 35 - publicitate; gestiunea afacerilor comerciale; administrare comercială; lucrări de birou;
- 36 - asigurări; afaceri financiare; afaceri monetare; afaceri imobiliare;
- 37 - construcții; reparații; servicii de instalații;
- 41 - educație; instruire; divertisment; activități sportive și culturale;
- 42 - servicii științifice și tehnologice, precum și servicii de cercetare și creație, referitoare la acestea; servicii de analiză și cercetare industrială, crearea și dezvoltarea hardware și software de calculator;
- 43 - servicii de alimentație publică; servicii de cazare temporară;
- 44 - servicii medicale; servicii veterinare; servicii de igienă și de îngrijire a frumuseții pentru oameni sau animale; servicii de agricultură, horticultură și silvicultură.
- 45 - servicii juridice; servicii de siguranță pentru protejarea bunurilor și indivizilor; servicii personale și sociale oferite de către terți destinate să satisfacă nevoile indivizilor.
- (531) CFE(9) 02.09.01; 24.13.24; 24.13.25; 25.01.13; 27.05.09.

-
- (210) **056476**
 (220) 14.11.2025
 (730) **BASF Agro B.V., Arnhem (NL), Zweigniederlassung Freienbach, CH**
 Huobstrasse 3, Pfäffikon SZ, Elveția
 (540)

REVDAS

- (511) NCL(12-2025)
- 01 - produse chimice folosite în agricultură, horticultură și silvicultură, în special preparate pentru întărirea plantelor, preparate chimice și/sau biologice pentru managementul stresului la plante, preparate pentru reglarea creșterii plantelor, preparate chimice pentru tratarea semințelor, gene de semințe pentru producția agricolă;
- 05 - preparate pentru distrugerea și combaterea verminei; insecticide, fungicide de uz agricol, erbicide, pesticide.

- (210) **056477**
 (220) 18.11.2025
 (730) **ALIPPRIM S.R.L., MD**
 Str. Zlatov nr. 4, MD-3805,
 Comrat, UTA Găgăuzia, Republica Moldova
 (540)



- (511) NCL(12-2025)
- 24 - textile și înlocuitori de textile; lenjerie de uz casnic; perdele din material textil sau plastic;
- 25 - îmbrăcăminte, încălțăminte, articole care servesc la acoperirea capului.
- (531) CFE(9) 26.04.18; 26.04.19; 26.04.26; 27.05.09.

-
- (210) **056478**
 (220) 14.11.2025
 (730) **PAN-ALKO S.R.L., MD**
 Str. Revaz Lomtadze nr. 4, MD-3715,
 Cojușna, Strășeni, Republica Moldova
 (540)

IZI PIZI

- (511) NCL(12-2025)
- 33 - băuturi alcoolice, cu excepția berii; preparate alcoolice pentru fabricarea băuturilor.

-
- (210) **056479**
 (220) 17.11.2025
 (730) **DĂNUȚĂ Victor, MD**
 Str. Doctor Tudor Strișca nr. 19/4, ap. 106,
 MD-2043, Chișinău, Republica Moldova

(540)

Amigos Cafe

(511) NCL(12-2025)

43 - servicii de alimentație publică; servicii de cazare temporară.

(210) **056480**

(220) 18.11.2025

(730) **MOLDRETAIL GROUP S.R.L., MD**Șos. Muncești nr. 121,
MD-2002, Chișinău, Republica Moldova

(540)

BIERMANN

(511) NCL(12-2025)

32 - bere; băuturi nealcoolice; ape minerale și carbogazoase; băuturi din fructe și sucuri de fructe; siropuri și alte preparate pentru fabricarea băuturilor nealcoolice.

(210) **056481**

(220) 18.11.2025

(730) **MOLDRETAIL GROUP S.R.L., MD**Șos. Muncești nr. 121,
MD-2002, Chișinău, Republica Moldova

(540)

LACTERRA

(511) NCL(12-2025)

29 - carne, pește, păsări și vânat; extracte din carne; fructe și legume conservate, congelate, uscate și fierte; jeleuri, dulceturi, compoturi; ouă; lapte, brânzeturi, unt, iaurt și alte produse lactate; uleiuri și grăsimi comestibile.

(210) **056482**

(220) 18.11.2025

(730) **MOLDRETAIL GROUP S.R.L., MD**Șos. Muncești nr. 121,
MD-2002, Chișinău, Republica Moldova

(540)

TASSA D'ORO

(511) NCL(12-2025)

29 - carne, pește, păsări și vânat; extracte din carne; fructe și legume conservate, congelate, uscate și fierte; jeleuri, dulceturi, compoturi; ouă; lapte, brânzeturi, unt, iaurt și alte produse lactate; uleiuri și grăsimi comestibile;

30 - cafea, ceai, cacao și înlocuitori ai acestora; orez, paste făinoase și tăiței; tapioca și sago; făină și preparate din cereale; pâine, produse de patiserie și cofetărie; ciocolată; înghețată, șerbeturi și alte înghețate comestibile; zahăr, miere, sirop de melasă; drojdie, praf de copt; sare, condimente, mirodenii, plante aromatice conservate; oțet, sosuri și alte condimente; gheață (apă înghețată).

(210) **056483**

(220) 19.11.2025

(730) **MIMILUX FOR HER S.R.L., MD**Str. Bulgară nr. 43, ap. 50,
MD-3100, Bălți, Republica Moldova**CASTRAVEȚ Vladislav, MD**

MD-3503, Mitoc, Orhei, Republica Moldova

(540)



- (591) Culori revendicate: auriu.
 (511) NCL(12-2025)
 14 - metale prețioase și aliajele lor; bijuterii, pietre prețioase și semiprețioase; instrumente de ceasornicărie și pentru măsurarea timpului;
 16 - hârtie și carton; produse de imprimărie; articole pentru legătorie; fotografii; articole de papetărie și de birou, cu excepția mobilei; adezivi pentru papetărie sau menaj; materiale de desen și materiale pentru artiști; pensule; materiale didactice și de instruire; foi, folii și pungi din plastic pentru împachetare și ambalare; caractere și clișee tipografice;
 35 - publicitate; administrarea, organizarea și managementul afacerilor; lucrări de birou.
 (531) CFE(9) 27.05.21; 29.01.02.

- (210) **056484**
 (220) 19.11.2025
 (730) **FURTUNA Octavian, MD**
 Str. Suveranității nr. 16,
 MD-4901, Glodeni, Republica Moldova
 (540)

La Grătar
 RESTOBAR

- (591) Culori revendicate: alb, auriu.
 (511) NCL(12-2025)
 43 - servicii de alimentație publică; servicii de cazare temporară.
 (531) CFE(9) 26.11.01; 27.05.11; 29.01.12.

- (210) **056487**
 (220) 14.11.2025
 (730) **PAN-ALKO S.R.L., MD**
 Str. Revaz Lomtadze nr. 4, MD-3715,
 Cojușna, Strășeni, Republica Moldova
 (540)

PROCESSO GASATO

- (511) NCL(12-2025)
 33 - băuturi alcoolice, cu excepția berii; preparate alcoolice pentru fabricarea băuturilor.

- (210) **056489**
 (220) 21.11.2025
 (730) **LAZAR Nistor, MD**
 Bd. Moscova nr. 3/6, et. 2, of. 2,
 MD-2068, Chișinău, Republica Moldova
 (540)



- (591) Culori revendicate: albastru-închis, albastru-deschis, galben-închis, galben-deschis, bej, alb.
 (511) NCL(12-2025)
 35 - publicitate; administrarea, organizarea și managementul afacerilor; lucrări de birou;
 41 - educație; instruire; divertisment; activități sportive și culturale.
 (531) CFE(9) 09.07.22; 27.05.01; 29.01.15.

- (210) **056490**
 (220) 24.11.2025
 (730) **ALKALOID AD Skopje, MK**
 Blvd. Aleksandar Makedonski 12, 1000
 Skopje, Macedonia de Nord
 (540)

ALKALOID Skopje

(526) Elementele mărcii asupra cărora solicitantul declară că renunță la invocarea oricărui drept exclusiv: „ALKALOID”, „Skopje”.

(511) NCL(12-2025)

03 - cosmetice; produse cosmetice pentru îngrijirea pielii; cosmetice pentru copii; creme cosmetice; loțiuni de uz cosmetic; loțiuni capilare; produse de protecție solară; produse de parfumerie; șampoane; săpunuri; produse de curățat; șervețele umede pentru îngrijirea bebelușului; șervețele impregnate cu preparate de curățare;

05 - preparate farmaceutice; soluții farmaceutice utilizate în dializă; droguri de uz medical; alimente și substanțe dietetice adaptate pentru uz medical sau veterinar, suplimente alimentare pe bază de minerale; preparate cu vitamine; alimente pentru bebeluși; dezinfectante; săpun antibacterian; săpunuri dezinfectante; ceai medicinal; ceaiuri din plante pentru uz medicinal; extracte din plante de uz medical; siropuri de uz farmaceutic; soluții pentru lentilele de contact; soluții pentru curățarea lentilelor de contact;

10 - dializoare; aparate medicale pentru dializa renală; mașini de dializă pentru uz medical; ace de uz medical; aparate de analiză pentru uz medical; ace hipodermice pentru dialize renale;

35 - publicitate; publicitate on-line într-o rețea informatizată; administrarea, organizarea și managementul afacerilor; lucrări de birou; informații și asistență comerciale pentru consumatori; servicii de informații comerciale furnizate pe Internet; servicii de vânzare cu amănuntul sau angro pentru preparate farmaceutice.

(210) **056491**

(220) 24.11.2025

(730) **ALKALOID AD Skopje, MK**

Blvd. Aleksandar Makedonski 12, 1000
Skopje, Macedonia de Nord

(540)

АЛКАЛОИД Скопје

(526) Elementele mărcii asupra cărora solicitantul declară că renunță la invocarea oricărui drept exclusiv: „АЛКАЛОИД”, „Скопје”.

(511) NCL(12-2025)

03 - cosmetice; produse cosmetice pentru îngrijirea pielii; cosmetice pentru copii; creme cosmetice; loțiuni de uz cosmetic; loțiuni capilare; produse de protecție solară; produse de parfumerie; șampoane; săpunuri; produse de curățat; șervețele umede pentru îngrijirea bebelușului; șervețele impregnate cu preparate de curățare;

05 - preparate farmaceutice; soluții farmaceutice utilizate în dializă; droguri de uz medical; alimente și substanțe dietetice adaptate pentru uz medical sau veterinar, suplimente alimentare pe bază de minerale; preparate cu vitamine; alimente pentru bebeluși; dezinfectante; săpun antibacterian; săpunuri dezinfectante; ceai medicinal; ceaiuri din plante pentru uz medicinal; extracte din plante de uz medical; siropuri de uz farmaceutic; soluții pentru lentilele de contact; soluții pentru curățarea lentilelor de contact;

10 - dializoare; aparate medicale pentru dializa renală; mașini de dializă pentru uz medical; ace de uz medical; aparate de analiză pentru uz medical; ace hipodermice pentru dialize renale;

35 - publicitate; publicitate on-line într-o rețea informatizată; administrarea, organizarea și managementul afacerilor; lucrări de birou; informații și asistență comerciale pentru consumatori; servicii de informații comerciale furnizate pe Internet; servicii de vânzare cu amănuntul sau angro pentru preparate farmaceutice.

(531) CFE(9) 28.05.00.

(210) **056492**

(220) 13.11.2025

(730) **ZENCENCO Inga, MD**

Bd. Mircea cel Bătrân nr. 22, bloc 2, ap. 28,
MD-2044, Chișinău, Republica Moldova

(540)

ERA

- (511) NCL(12-2025)
- 01 - produse chimice destinate industriei, științelor, fotografiei, agriculturii, horticulturii și silviculturii; rășini artificiale în stare brută, materiale plastice în stare brută; compoziții pentru stingerea și prevenirea incendiilor; preparate pentru călire și sudură; substanțe pentru tăbăcirea blănurilor și pieilor de animale; adezivi pentru utilizare în industrie; chituri și alte produse de umplere; compost, gunoi de grajd, îngrășămintă; preparate biologice pentru utilizare în industrie și știință;
- 02 - vopsele, firnisuri, lacuri; substanțe de protecție contra ruginii și contra deteriorării lemnului; coloranți, vopsele; cerneluri pentru imprimare, marcare și gravare; rășini naturale în stare brută; metale sub formă de folie și pulbere pentru utilizare în vopsire, decorare, tipărire și artă;
- 04 - uleiuri și unsoari industriale, ceară; lubrifianti; produse pentru absorbția, umezirea și compactarea pulberilor; combustibili și materiale pentru iluminat; lumânări și fitiluri pentru iluminat;
- 06 - metale comune și aliajele lor, minereuri; materiale metalice pentru edificare și construcții; construcții transportabile metalice; cabluri și fire neelectrice din metal comun; mici articole de fierărie; containere metalice pentru depozitare sau transport; seifuri;
- 08 - scule și instrumente de mână, acționate manual; tacâmuri; arme albe, cu excepția armelor de foc; aparate de ras;
- 10 - aparate și instrumente chirurgicale, medicale, dentare și veterinare; membre, ochi și dinți artificiali; articole ortopedice; materiale de sutură; dispozitive terapeutice și de asistență, adaptate pentru persoanele cu handicap; aparate de masaj; aparate, dispozitive și articole pentru sugari; aparate, dispozitive și articole pentru activitate sexuală;
- 13 - arme de foc; muniții și proiectile; explozive; focuri de artificii;
- 15 - instrumente muzicale; pupitre pentru partituri și stative pentru instrumente muzicale; baghete pentru dirijori;
- 18 - piele și imitații de piele; piei de animale; genți de voiaj și de transport; umbrele și parasolare; bastoane; bice, harnașament și articole de șelărie; zgărzi, lese și îmbrăcăminte pentru animale;
- 22 - frânghii și sfori; plase; corturi și prelate; marchize din materiale textile sau sintetice; vele; saci pentru transportul și depozitarea materialelor în vrac; materiale de capitonare, amonitizare și de umplutură, cu excepția hârtiei, cartonului, cauciucului sau a materialelor plastice; fibre textile brute și înlocuitori ai acestora;
- 23 - fire de uz textil;
- 25 - îmbrăcăminte, încălțăminte, articole care servesc la acoperirea capului;
- 26 - dantele, șireturi și broderii, panglici și funde ca articole de mercerie; nasturi, capse și copci, ace și ace cu gămălie; flori artificiale; decorațiuni pentru păr; păr fals;
- 27 - covoare, preșuri, rogojini, linoleum și alte produse pentru acoperirea podelelor; tapete murale, nu din materiale textile;
- 28 - jocuri, jucării și articole pentru joacă; aparate pentru jocuri video; articole de gimnastică și sport; decorațiuni (ornamente) pentru pomul de Crăciun;
- 29 - carne, pește, păsări și vânat; extracte din carne; fructe și legume conservate, congelate, uscate și fierte; jeleuri, dulceturi, compoturi; ouă; lapte, brânzeturi, unt, iaurt și alte produse lactate; uleiuri și grăsimi comestibile;
- 31 - produse agricole, de acvacultură, horticoale și forestiere, brute și neprelucrate; cereale și semințe crude și neprocesate; fructe și legume proaspete, plante aromatice proaspete; plante și flori naturale; bulbi, răsaduri și semințe pentru plantare; animale vii; hrană și băuturi pentru animale; malț;
- 32 - bere; băuturi nealcoolice; ape minerale și carbogazoase; băuturi din fructe și sucuri de fructe; siropuri și alte preparate pentru fabricarea băuturilor nealcoolice;
- 33 - băuturi alcoolice, cu excepția berii; preparate alcoolice pentru fabricarea băuturilor;
- 34 - tutun și înlocuitori de tutun; țigări și trabucuri; țigări electronice și vaporizatoare orale pentru fumători; articole pentru fumători; chibrituri;
- 38 - servicii de telecomunicații;
- 41 - educație; instruire; divertisment; activități sportive și culturale;
- 42 - servicii științifice și tehnologice, precum și servicii de cercetare și creație, referitoare la acestea; servicii de analiză industrială, cercetare industrială și proiectare industrială; servicii de control al calității și de autentificare; crearea și dezvoltarea calculatoarelor și programelor de calculator.
- (531) CFE(9) 07.01.08; 07.01.12; 07.01.24; 26.11.13; 27.03.15; 27.05.17.

- (210) **056493**
 (220) 17.11.2025
 (730) **Allgoal Group Medikal Ithalat Ihracat Sanayi ve Ticaret Limited Şirketi , TR**
 Atakent Mah. 221. Sk. Rota Office A Blok
 No: 3/1 İç Kapi No: 17, Küçükçekmece / İstanbul, Turcia
 (540)



iDoc

- (591) Culori revendicate: alb, verde, albastru.
 (511) NCL(12-2025)
 35 - publicitate; administrarea, organizarea și managementul afacerilor; lucrări de birou.
 (531) CFE(9) 01.13.01; 01.13.15; 26.01.13; 26.07.04; 26.11.13; 26.13.25; 27.05.10; 29.01.13.

- (210) **056496**
 (220) 21.11.2025
 (730) **HI-TECH DECOR S.R.L., MD**
 Str. Primar Gherman Pânteia nr. 183,
 MD-2045, Chișinău, Republica Moldova
 (540)

ANTICA SIGNORIA

- (511) NCL(12-2025)
 02 - vopsele, firnisuri, lacuri; substanțe de protecție contra ruginii și contra deteriorării lemnului; coloranți, vopsele; cerneluri pentru imprimare, marcarea și gravare; rășini naturale în stare brută; metale sub formă de folie și pulbere pentru utilizare în vopsire, decorare, tipărire și artă.

- (210) **056497**
 (220) 19.11.2025
 (730) **PITUȘCAN Melania, MD**
 Bd. Decebal nr. 78, bloc 2, ap. 15,
 MD-2038, Chișinău, Republica Moldova
 (540)

OH MADONNA

- (511) NCL(12-2025)
 25 - îmbrăcăminte, încălțăminte, articole care servesc la acoperirea capului.

- (210) **056498**
 (220) 19.11.2025
 (730) **SAIC GM Wuling Automobile Company Limited, CN**
 No.18, Hexi Road, Liunan District, Liuzhou, Guangxi, China
 (540)



- (511) NCL(12-2025)
 35 - publicitate; publicitate televizată; prezentarea produselor prin toate mijloacele de comunicare pentru vânzarea cu amănuntul; servicii de strategie în publicitate; publicitate on-line într-o rețea informatizată; date referitoare la afaceri; servicii de relații cu publicul; organizarea târgurilor comerciale; furnizarea informațiilor de afaceri prin intermediul unui site; agenții de import-export; marketing; servicii de telemarketing; furnizarea unei piețe on-line pentru cumpărătorii și vânzătorii de bunuri și servicii; consultanță pentru probleme legate de personal; servicii de relocare pentru afaceri; servicii de fotocopiere; contabilitate; căutare de sponsorizare; închirierea automatelor de vânzare; servicii de vânzare cu amănuntul sau angro pentru produse medicale; servicii de vânzare de automobile.

(531) CFE(9) 03.07.17; 26.04.03; 26.13.25;
27.05.21.

(540)

(210) **056500**
(220) 19.11.2025
(730) **SAIC GM Wuling Automobile Company Limited, CN**
No.18, Hexi Road, Liunan District, Liuzhou,
Guangxi, China

(540)

WULING

(511) NCL(12-2025)
35 - publicitate; publicitate televizată; prezentarea produselor prin toate mijloacele de comunicare pentru vânzarea cu amănuntul; servicii de strategie în publicitate; publicitate on-line într-o rețea informatizată; date referitoare la afaceri; servicii de relații cu publicul; organizarea târgurilor comerciale; furnizarea informațiilor de afaceri prin intermediul unui site; agenții de import-export; marketing; servicii de telemarketing; furnizarea unei piețe on-line pentru cumpărătorii și vânzătorii de bunuri și servicii; consultanță pentru probleme legate de personal; servicii de relocare pentru afaceri; servicii de fotocopiere; contabilitate; căutare de sponsorizare; închirierea automatelor de vânzare; servicii de vânzare cu amănuntul sau angro pentru produse medicale; servicii de vânzare de automobile.

(531) CFE(9) 27.05.01.

(210) **056501**
(220) 19.11.2025
(730) **SAIC GM Wuling Automobile Company Limited, CN**
No.18, Hexi Road, Liunan District, Liuzhou,
Guangxi, China

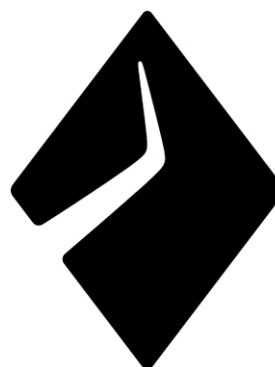

(511) NCL(12-2025)
35 - publicitate; publicitate televizată; prezentarea produselor prin toate mijloacele de comunicare pentru vânzarea cu amănuntul; servicii de strategie în publicitate; publicitate on-line într-o rețea informatizată; date referitoare la afaceri; servicii de relații cu publicul; organizarea târgurilor comerciale; furnizarea informațiilor de afaceri prin intermediul unui site; agenții de import-export; marketing; servicii de telemarketing; furnizarea unei piețe on-line pentru cumpărătorii și vânzătorii de bunuri și servicii; consultanță pentru probleme legate de personal; servicii de relocare pentru afaceri; servicii de fotocopiere; contabilitate; căutare de sponsorizare; închirierea automatelor de vânzare; servicii de vânzare cu amănuntul sau angro pentru produse medicale; servicii de vânzare de automobile.

(531) CFE(9) 26.04.03; 26.04.11; 26.04.26; 26.13.25.

(210) **056502**
(220) 19.11.2025
(730) **ASA CHEMICAL GROUP LIMITED, CY**
Omonoias, 81, M&A HOUSE, 3rd floor,
Flat/Office 32B-2, 3048, Limassol, Cipru

(540)

Tolvek

(511) NCL(12-2025)
05 - produse pentru distrugerea animalelor dăunătoare; fungicide; erbicide; pesticide; insecticide; acaricide.

(210) **056503**
 (220) 19.11.2025
 (730) **BOBEICA Petru, MD**
 Str. Independenței nr. 98, ap. 8,
 MD-3106, Bălți, Republica Moldova
 (540)

(210) **056505**
 (220) 20.11.2025
 (730) **SEVERIN GRANIT S.R.L., MD**
 Str. Doina nr. 150/23, ap. 6,
 MD-2020, Chișinău, Republica Moldova
 (540)

HDPRO

(511) NCL(12-2025)
 07 - mașini, mașini-unelte, unelte acționate electric; motoare, cu excepția celor pentru vehiculele terestre; componente de cuplare și transmisie a mașinilor, cu excepția celor pentru vehiculele terestre; unelte agricole, altele decât unelte de mână, acționate manual; incubatoare pentru ouă; mașini automate de vânzare;
 08 - scule și instrumente de mână, acționate manual; tacâmuri; arme albe, cu excepția armelor de foc; aparate de ras;
 09 - aparate și instrumente științifice, pentru cercetare, de navigare, geodezice, fotografice, cinematografice, audiovizuale, optice, de cântărire, de măsurare, de semnalizare, de detectare, de testare, de verificare, de salvare și didactice; aparate și instrumente pentru conducerea, distribuția, transformarea, acumularea, reglarea sau controlul distribuției sau utilizării energiei electrice; aparate și instrumente pentru înregistrarea, transmiterea, reproducerea sau procesarea sunetului, imaginilor sau a datelor; suporturi media înregistrate și descărcabile, software pentru calculatoare, suporturi media digitale sau analogice de înregistrare și de stocare fără conținut; mecanisme pentru aparate cu preplată; case de marcat, dispozitive de calculat; calculatoare și dispozitive periferice pentru calculatoare; costume de scafandru, măști pentru scafandri, dopuri de urechi pentru scafandri, clești de nas pentru scafandri și înotători, mănuși pentru scafandri, aparate de respirat pentru înot subacvatic; extinctoare;
 35 - publicitate; administrarea, organizarea și managementul afacerilor; lucrări de birou;
 37 - servicii de construcții; servicii de instalații și reparații; extracții miniere, foraje pentru extracția de petrol și gaze.



(511) NCL(12-2025)
 19 - materiale, nemetalice, pentru clădiri și construcții; conducte rigide, nemetalice, pentru construcții; asfalt, smoală, gudron și bitum; construcții transportabile, nemetalice; monumente, nemetalice;
 35 - publicitate; administrarea, organizarea și managementul afacerilor; lucrări de birou;
 44 - servicii medicale; servicii veterinare; servicii de igienă și de îngrijire a frumuseții pentru oameni sau animale; servicii de agricultură, acvacultură, horticultură și silvicultură;
 45 - servicii juridice; servicii de securitate pentru protecția fizică a bunurilor materiale și a persoanelor; servicii matrimoniale, servicii de rețele de socializare on-line; servicii funerare; babysitting.
 (531) CFE(9) 03.07.11; 05.13.01; 05.13.04; 24.13.02; 27.05.01.

(210) **056506**
 (220) 20.11.2025
 (730) **BYD COMPANY LIMITED, CN**
 No.1, Yan'an Road, Kuichong Street, Dapeng New District, Shenzhen, China
 (540)

DENZA

(511) NCL(12-2025)
37 - întreținerea și reparații a vehiculelor; curățarea vehiculelor; tratamente preventive contra ruginii pentru vehicule; spălarea vehiculelor; servicii de reîncărcare a vehiculelor electrice; șlefuirea vehiculelor; întreținerea vehiculelor; încărcare de baterii de vehicule; servicii de depanare pentru vehicule; gresarea vehiculelor.

(531) CFE(9) 27.05.25.

(210) **056507**
(220) 20.11.2025
(730) **BYD COMPANY LIMITED, CN**
No.1, Yan'an Road, Kuichong Street, Dapeng New District, Shenzhen, China
(540)

DENZA

(511) NCL(12-2025)
12 - automobile; autocare; camioane; autobuze; camioane motostivuitoare; caroserii pentru automobile; șasiuri pentru automobile; motoare electrice pentru vehicule terestre; plăcuțe de frână pentru automobile; mașini autonome.

(531) CFE(9) 27.05.25.

(210) **056509**
(220) 20.11.2025
(730) **BASF Corporation, US**
100 Park Avenue, Florham Park New Jersey, Statele Unite ale Americii
(540)

SERIFEL

(511) NCL(12-2025)
01 - preparate biologice pentru utilizare în agricultură, horticultură și silvicultură, și anume inoculanți agricoli și horticoli, bacterii benefice și suplimente de sol pentru îmbunătățirea creșterii și sănătății plantelor;
05 - preparate pentru distrugerea și combaterea verminei; insecticide, fungicide, erbicide,

nematicide pentru controlul insectelor, pesticide pentru nematode, agenți de control biologic, pesticide;

31 - produse agricole, horticole și forestiere, și anume semințe, grăunțe, boabe și părți vegetative ale plantelor tratate cu produse biologice sau chimice.

(210) **056510**
(220) 20.11.2025
(730) **BASF Agro B.V., Arnhem (NL), Zweigniederlassung Freienbach, CH**
Huobstrasse 3, Pfäffikon SZ, Elveția
(540)

DAGONIS

(511) NCL(12-2025)
01 - produse chimice folosite în agricultură, horticultură și silvicultură, în special preparate pentru întărirea plantelor, preparate chimice și/sau biologice pentru managementul stresului la plante, preparate pentru reglarea creșterii plantelor, preparate chimice pentru tratarea semințelor, gene de semințe pentru producția agricolă;
05 - preparate pentru distrugerea și combaterea verminei; insecticide, fungicide de uz agricol, erbicide, pesticide.

(210) **056511**
(220) 21.11.2025
(730) **POSTANU Victoria, MD**
Str. Academiei nr. 9, bloc 2, ap. 17, MD-2028, Chișinău, Republica Moldova
(540)

DENX

(511) NCL(12-2025)
11 - aparate și instalații de iluminat, de încălzire, de răcire, de producere a vaporilor, de coacere, de uscare, de ventilare, de distribuire a apei și de uz sanitar.

- (210) **056513**
 (220) 21.11.2025
 (730) **JINKO SOLAR CO., LTD., CN**
 No.1 Yingbin Road, Shangrao Economic Development Zone, Shangrao City, Jiangxi Province, China
 (540)

SUNTERA

- (511) NCL(12-2025)
 09 - baterii solare; module solare; panouri solare pentru generarea electricității; sisteme de stocare a energiei compuse din baterii de stocare a electricității; sisteme de stocare a energiei compuse din baterii, invertoare, sisteme de control, dispozitive electronice și programe de calculator înregistrate pentru operarea și performanța sistemelor de stocare a energiei; acumulatori electrice; carcase de acumulatori; baterii electrice; aparate de stocare a electricității; echipamente de stocare a electricității; module de baterii pentru sisteme de stocare a energiei pentru gospodării private; aparate electrice cu baterii conectate fără fir, cu software și firmware integrate, actualizabile de la distanță, pentru stocarea și descărcarea energiei electrice acumulate, pentru uz în locuințe și clădiri; aparate și instrumente pentru acumularea și stocarea energiei electrice, și anume acumulatori, ansambluri de baterii și sisteme integrate de stocare a energiei, formate din baterii și ansambluri de baterii; sisteme de stocare a energiei solare vândute ca seturi, compuse din panouri solare, baterii, invertoare solare și panouri de control; dispozitive de stocare a energiei solare; echipamente pentru conversia energiei solare în energie electrică; software de calculatoare descărcabil pentru controlul, gestionarea, întreținerea, monitorizarea la distanță și diagnosticarea sistemelor de stocare a energiei; software de calculatoare descărcabil pentru operarea și performanța sistemelor de stocare a energiei; echipamente pentru distribuția energiei electrice, și anume cabluri electrice, fire electrice, conexiuni, contacte electrice, cutii de distribuție a energiei și dulapuri de distribuție (electricitate); sistem de stocare a energiei compus dintr-un inverter hibrid de energie, dulap și modul de stocare, utilizat pentru

stocarea și accesarea energiei generate de panourile solare, pentru utilizare în clădiri și în scopuri industriale; centrale solare fotovoltaice rezidențiale, comerciale și descentralizate; baterii pentru stocarea energiei; pile de combustie destinate pentru stocarea energiei.

- (210) **056514**
 (220) 24.11.2025
 (730) **VAHTINSCHII Artiom, MD**
 Str. Soroceanu nr. 71/B, ap. 7,
 MD-2025, Chișinău, Republica Moldova
 (540)



- (511) NCL(12-2025)
 35 - publicitate; administrarea, organizarea și managementul afacerilor; lucrări de birou;
 39 - transport; ambalarea și depozitarea mărfurilor; organizarea de călătorii;
 42 - servicii științifice și tehnologice, precum și servicii de cercetare și creație, referitoare la acestea; servicii de analiză industrială, cercetare industrială și proiectare industrială; servicii de control al calității și de autentificare; crearea și dezvoltarea calculatoarelor și programelor de calculator.
 (531) CFE(9) 02.09.14; 02.09.15; 18.01.01; 18.01.07; 18.01.23; 27.05.01.

- (210) **056518**
 (220) 12.11.2025
 (730) **IBL ELITE TRADE S.R.L., MD**
 Bd. Decebal nr. 76,
 MD-2038, Chișinău, Republica Moldova
 (540)

ALTRUIST

- (511) NCL(12-2025)
 03 - cosmetice și produse de toaletă nemedicinale; produse nemedicinale pentru curățarea dinților; produse de parfumerie, uleiuri esențiale; preparate pentru albit și alte substanțe pentru spălat; preparate pentru curățare, lustruire și șlefuire;
 05 - preparate farmaceutice, medicale și de uz veterinar; produse igienice de uz medical; alimente și substanțe dietetice adaptate pentru uz medical sau veterinar, alimente pentru bebeluși; suplimente dietetice pentru oameni și animale; plasturi, materiale pentru pansamente; materiale pentru plombarea dinților și pentru mulaje dentare; dezinfectante; produse pentru distrugerea animalelor dăunătoare; fungicide, erbicide;
 35 - publicitate; administrarea, organizarea și managementul afacerilor; lucrări de birou.

-
- (210) **056519**
 (220) 19.11.2025
 (730) **BOGDAN Olga, MD**
 Str. G. Coșbuc nr. 9,
 MD-5801, Telenești, Republica Moldova
 (540)



- (511) NCL(12-2025)
 35 - publicitate; administrarea, organizarea și managementul afacerilor; lucrări de birou;
 41 - educație; instruire; divertisment; activități sportive și culturale;
 44 - servicii medicale; servicii veterinare; servicii de igienă și de îngrijire a frumuseții pentru oameni sau animale; servicii de agricultură, acvacultură, horticultură și silvicultură.
 (531) CFE(9) 19.13.01; 19.13.22; 26.02.05; 26.07.25; 26.13.25; 27.05.01.

-
- (210) **056520**
 (220) 20.11.2025
 (730) **SPITALUL CĂRPINENI, instituție medico-sanitară publică, MD**
 Str. Iu. Gagarin nr. 15, MD-3420,
 Cărpineni, Hâncești, Republica Moldova

(540)



- (511) NCL(12-2025)
 44 - servicii medicale; servicii veterinare; servicii de igienă și de îngrijire a frumuseții pentru oameni sau animale; servicii de agricultură, acvacultură, horticultură și silvicultură.
 (531) CFE(9) 19.13.01; 19.13.22; 24.07.23; 24.13.01; 24.13.22; 26.01.16; 26.01.21; 27.05.01.

-
- (210) **056521**
 (220) 21.11.2025
 (730) **BULATASEA S.R.L., MD**
 Str. Ștefan cel Mare nr. 2B, ap. 10,
 MD-5901, Fălești, Republica Moldova
 (540)

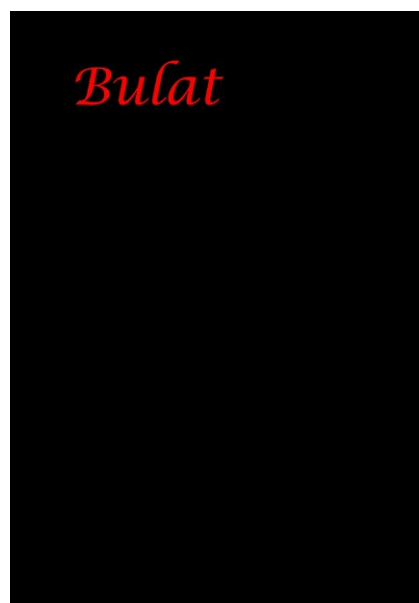

- (591) Culori revendicate: negru, roșu.
 (511) NCL(12-2025)
 25 - îmbrăcăminte, încălțăminte, articole care servesc la acoperirea capului;
 35 - publicitate; administrarea, organizarea și managementul afacerilor; lucrări de birou.
 (531) CFE(9) 26.04.18; 29.01.12.

-
- (210) **056522**
 (220) 20.11.2025
 (730) **INTERNET-DMS S.R.L., MD**
 Bd. Mircea cel Bătrân nr. 41/A, ap. D1101,
 MD-2075, Chișinău, Republica Moldova
 (540)

MH

- (511) NCL(12-2025)
 34 - tutun și înlocuitori de tutun; țigări și trabucuri; țigări electronice și vaporizatoare orale pentru fumători; articole pentru fumători; chibrituri.

-
- (210) **056523**
 (220) 21.11.2025
 (730) **VELTAV NEOTOOLS VTV DISTRIBUTIE SRL, RO**
 Str. Prundului nr. 15, jud. Galați, TECUCI, România
 (540)



- (591) Culori revendicate: galben, negru.
 (511) NCL(12-2025)
 35 - regruparea în avantajul terților a lăzilor metalice pentru scule (goale), cutiilor metalice pentru truse de scule (goale), uneltelor metalice pentru construcții, sculelor de grădinarit (electrice), pulverizatoarelor de insecticide (scule de mână, acționate electric), sculelor electrice, sculelor modulare (instrumente), sculelor pneumatice portabile, sculelor de mână pneumatice, sculelor de mână electrice, vârfurilor de scule percutante pentru mașini, sculelor manuale acționate în alt mod decât manual, mașinilor, mașinilor-unelte și sculelor și aparatelor acționate electric pentru fixat și asamblat, sulelor (sculelor electrice), burghiilor (scule cu motor), lamelor pentru scule electrice, torțelor cu gaz (scule), frezelor de filetat (scule electrice), sculelor canelare de precizie (mașini), sculelor abrazive folosite cu mașini, sculelor pentru șlefuire (acționate electric), mașinilor de ascuțit scule (acționate electric), sculelor pentru debavurare (piese pentru mașini), sculelor canelare de precizie (piese pentru mașini), dispozitivelor pentru tăiat plăci ceramice (scule electrice), sculelor așchietoare din diamant policristalin pentru procesarea pieselor de prelucrat, sculelor de perforare (piese pentru mașini), cu excepția celor pentru birou, sculelor așchietoare din diamant policristalin pentru tăierea pieselor de prelucrat (mașini), sculelor electrice, și anume alezozoarelor, sculelor de laminare (mașini), sculelor de laminare (piese pentru mașini), ciocanelor de nituit (scule electrice), port-scule (organe de mașini), sculelor de stabilire a elementelor de fixare (piese pentru mașini), ferăstriilor de salvare (scule electrice), uneltelor pentru alezare (mașini-unelte), uneltelor pentru forare petrolieră, mașinilor de perforat roci (mașini-unelte), uneltelor de alezaj acționate de mașini, uneltelor de tăiat pentru foraj ascendent, uneltelor pentru amplificarea impactului folosite la forarea puțurilor de petrol, uneltelor pentru amplificarea impactului folosite la realizarea sondelor de petrol, mașinilor-unelte agricole, semănătoarelor (unelte agricole), racordurilor pentru unelte agricole, uneltelor pentru tuns iarbă (mașini), uneltelor agricole montate la remorcă, uneltelor de curățat gazonul (mașini), uneltelor de marcat vite (mașini), tăvălugilor (unelte agricole remorcate de tractor), plugurilor (unelte agricole remorcate de tractor), secerătoarelor

(unelte agricole remorcate de tractor), tocătoarelor (unelte electrice pentru grădină și gazon), cultivatoarelor (unelte electrice pentru gazon și grădină), tocătoarelor (unelte electrice pentru gazon și grădină), distribuitorilor de fertilizanți (unelte agricole remorcate de tractor), distribuitorilor de îngrășăminte (unelte agricole remorcate de tractor), plugurilor cu discuri (unelte agricole remorcate de tractor), mașinilor de semănat (unelte agricole remorcate de tractor), mașinilor de recoltat (unelte agricole remorcate de tractor), preselor de balotat fânul (unelte agricole remorcate de tractor), utilajelor agricole altele decât unelte de mână acționate manual, mașinilor de tăiat paie (altele decât unelte acționate manual), mașinilor de decorticat porumb (unelte agricole remorcate de tractor), cuțitelor pentru grâne însilozate (altele decât unelte operate manual), dispozitivelor de adunat fânul în căpițe (unelte agricole remorcate de tractor), roboților pentru mașini-unelte, schimbătoarelor automate de unelte pentru roboți industriali, dispozitivelor pentru schimbarea paleților pentru mașini-unelte, uneltelor pentru ambalare (utilaje), mașinilor-unelte pentru folosire în procesul de ambalare, uneltelor hidraulice, uneltelor electrice, mașinilor-unelte, uneltelor pentru mașini-unelte, uneltelor mecanice, uneltelor pneumatice, uneltelor utilizate cu mașini-unelte, uneltelor pneumatice (mașini), uneltelor industriale pneumatice, uneltelor electrice hidraulice, uneltelor electrice portabile, uneltelor acționate electric, uneltelor rotative (mașini), uneltelor acționate mecanic, uneltelor electrice în miniatură, extensiilor pentru unelte electrice, uneltelor cu acționare electrică, uneltelor modulare pentru mașini, ustensilelor pentru mașini-unelte, uneltelor (organe de mașini), uneltelor pentru faianțari (mașini), uneltelor acționate cu motor, mașinilor-unelte de precizie, mașinilor pentru fabricarea uneltelor, uneltelor electrice fără fir portabile, mașinilor-unelte cu comandă numerică, mașinilor-unelte pentru prelucrarea lemnului, mașinilor pentru confecționarea uneltelor, uneltelor acționate prin mijloace mecanice, cadrelor de ghidare pentru mașini-unelte, mașinilor-unelte cu carbură de wolfram, uneltelor electrice utilizate în sculptură în gheață, mașinilor-unelte de precizie pentru prelucrarea materialelor, extensiilor de chei tubulare pentru unelte electrice, mașinilor unelte pentru comercializare sub formă de

set, capetelor revolver cu mașini unelte cu extindere radială, mașinilor-unelte pentru industria de prelucrare a materialelor plastice, vârfurilor din aliaj dur pentru utilizare cu mașini-unelte, cuțitelor demontabile folosite la unelte manuale cu acționare electrică, mașinilor și mașinilor-unelte pentru tratarea materialelor și pentru fabricare, mașinilor-unelte de precizie sub formă de piese ale unor seturi, uneltelor electrice în miniatură sub formă de piese ale unor seturi, mașinilor-unelte de precizie pentru realizarea mecanizată a pieselor de prelucrare, stațiilor de prelucrare cu comandă numerică prevăzute cu un schimbător automat de unelte, strungurilor (mașini-unelte), broșelor (mașini-unelte), frezelor (mașini-unelte), teșitoarelor (unelte electrice), spatelor (mașini-unelte), frezelor (unelte electrice), mașinilor-unelte de danturare, mașinilor-unelte pentru tăiat, frezelor modul (mașini-unelte), mașinilor-unelte pentru polizat, uneltelor de rabotat (mașini), mașinilor-unelte de teșire, mașinilor-unelte de separare, mașinilor-unelte pentru frezat, burghiilor coroană (mașini-unelte), pilelor (unelte acționate electric), ștanțelor pentru mașini-unelte, discurilor abrazive (mașini-unelte), uneltelor de tăiere folosite cu unelte manuale electrice, uneltelor pentru tăiat metale (aparate), perforatoarelor folosite la mașini-unelte, uneltelor de tăiere din widia, burghiilor de filetat (mașini-unelte), uneltelor acționate electric pentru tăiat, instrumentelor abrazive (unelte pentru mașini, alezoarelor (mașini-unelte), uneltelor (mașini) pentru alezare, alezoarelor cilindrice (mașini-unelte), uneltelor de găurit utilizate cu mașini, mașinilor de găurit cu coloană (unelte electrice), vârfurilor de burghie pentru unelte electrice rotative, burghiilor sub formă de unelte electrice fără fir, uneltelor de găurit cu coloană sub formă de mașini, uneltelor cu sanie de glisare pentru mașini de găurit, uneltelor de tăiere (mașini) sub formă de vârfuri de burghiu, mașinilor de găurit pentru circuite imprimate (mașini sau mașini-unelte), mașinilor-unelte pentru tăiere, pânzelor de ferăstrău folosite la unelte electrice, ferăstraielelor circulare sub formă de unelte portabile acționate electric, uneltelor de debitare cu ferăstrăul folosite împreună cu mașinile de debitare, uneltelor mecanice pentru ștanțare (piese pentru mașini), mulajelor pentru unelte de turnare prin injecție, cheilor tubulare (unelte), mașinilor de nituit (unelte electrice), mașini-

lor-unelte pentru utilizare la conectarea fur-tunurilor, uneltelor de sertizare (mașini sau piese pentru mașini), mașinilor-unelte pentru îndepărtarea deșeurilor, mașinilor-unelte pentru prelucrarea metalelor, vârfurilor de unelte pentru mașini de prelucrare a metalului, uneltelor electrice cu vârful despicat pentru confecționarea covoarelor, uneltelor și ustensilelor electrice de bucătărie, uneltelor manuale (electrice) folosite la prepararea grătarului, menghinelor pentru mașini-unelte, uneltelor din widia (aparate), tuburilor carotiere (mașini-unelte), cuplajelor pentru mașini-unelte, osiilor pentru mașini unelte, adaptoarelor pentru mașini unelte, manșoanelor pentru unelte electrice, suporturilor pentru mașini unelte, meselor rotative pentru mașini-unelte, suporturilor magnetice pentru mașini unelte, pensetelor (piese de unelte electrice), cuplajelor modulare pentru mașini unelte, contra-greutăților pentru unelte acționate electric, vârfurilor din ceramică (unelte pentru aparate), dispozitivelor pentru îndreptarea lamelor (mașini-unelte), inelelor cu bile pentru mașini unelte, mecanismelor de acționare pentru mașini unelte, vârfurilor din widia (unelte pentru aparate), uneltelor de rabotat (piese pentru mașini), accesoriilor cu capăt pentru uneltele electrice, dispozitivelor anti- retur pentru uneltele electrice, bridelor pentru adaptoarele axului pentru mașini-unelte, mecanismelor de acționare electrice pentru mașini-unelte, burghiilor elicoidale folosite împreună cu uneltele electrice, dispozitivelor de strângere folosite împreună cu mașinile unelte, mânerelor folosite ca părți componente ale mașinilor unelte, uneltelor de prindere pentru fixarea pieselor în timpul prelucrării, mânerelor folosite ca părți componente ale uneltelor acționate mecanic, dispozitivelor de strângere sub formă de piese pentru mașini-unelte, suporturilor de unelte pentru mașinile de prelucrare a metalelor (componente ale mașinilor), pompelor de gresare (mașini-unelte), uneltelor de deschidere forțată (unelte electrice), mașinilor și mașinilor-unelte de urgență și salvare, sculelor, acționate manual, suporturilor pentru scule, genților profesionale cu scule, alonjelor pentru scule de mână, menghinelor cu unghi (scule de mână), sculelor de mână utilizate pentru sculptură în gheață, manșoanelor de arbori (piese de scule acționate manual), dispozitivului de tensionare a racordajelor de rachete (scule de mână), sculelor de mână pentru perfora-

re, acționate manual, altele decât cele de birou, berbecilor (scule), extractoarelor (scule), cosoarelor (scule manuale), tăietoarelor de iarbă (scule manuale), aeratoarelor pentru gazon (scule manuale), foarfecelor de emondaj (scule manuale), sculelor pentru prășit (unelte manuale), barelor de tăiat (scule de mână), pulverizatoarelor (scule acționate manual) pentru horticultură, pulverizatoarelor pentru utilizare în agricultură (scule manuale), instrumentelor de defrișare fiind scule de mână, pulverizatoarelor (scule acționate manual) pentru grădină, pentru pulverizarea erbicidelor, mandrinelor (scule), cleștilor (scule manuale), menghinelor (scule de mână), sculelor rotative (unelte acționate manual), dălților de călăfăluit (scule manuale), echerelor pentru constructori (scule manuale), punctatoarelor de centrare (scule manuale), cuțitoaielor fiind scule de mână, mașinilor de gravat (scule manuale), aparatelor pentru gravare (scule manuale), clemelor de prindere (scule manuale), aparatelor de trefilat sârmă (scule manuale), racletelor de curățat sticlă (scule manuale), întinzătoarelor de fire și benzi metalice (scule), dispozitivelor de genunchi pentru montat mochetă (scule de mână), bobinelor cu fir și praf de cretă pentru trasare (scule manuale), ciocanelor (scule), fișelor de bujii (scule de mână), cheilor tubulare (scule manuale), cheilor cu clichet (scule manuale), cheilor franceze (scule acționate manual), seturilor de chei tubulare (scule manuale), mandrinelor cu autocentrare (piese de scule acționate manual), lamelor (scule), pilelor (scule), tarozilor (scule), vilbrochenelor (scule), frezelor (scule), sfredelelor (scule), sculelor de tăiat (scule manuale), pilelor (scule manuale), dălților (scule manuale), alezoarelor (scule manuale), baroaselor (scule manuale), cleștișorilor (scule manuale), bardelor (scule manuale), toporiștilor (scule manuale), frezelor rotative (scule manuale), port-matrițelor (scule manuale), ferăștraielor mecanice (scule manuale), cleștilor pentru sârmă (scule manuale), patentelor pentru sârmă (scule manuale), rindelelor de fasonat (scule manuale), alezoarelor de tuburi (scule manuale), sculelor așchietoare (unelte de mână), sculelor pentru foraj (unelte acționate manual), dispozitivelor de ascuțit cuțite (scule manuale), sculelor de tăiere (unelte de mână), pietrelor de șlefuit (scule de mână), discurilor abrazive (piese pentru scule de mână), discurilor de

tăiere destinate utilizării cu scule manuale, matrițelor de tăiere destinate utilizării cu scule manuale, ghidajelor de tăiere destinate utilizării cu scule manuale, inserțiilor de tăiere destinate utilizării cu scule manuale, burghiilor elicoidale destinate utilizării cu scule cu acționare manuală, discurilor de polizat destinate utilizării cu scule acționate manual, lamelor de ferăstraie mecanice (piese de scule cu acționare manuală), sculelor pentru spart geamuri, berbecilor (scule; de mână), sculelor multifuncționale pentru situații de urgență (scule de mână), sculelor pentru deschiderea ușilor în situații de urgență (scule manuale), sculelor pentru pulverizare în situații de urgență (scule de mână), sculelor pentru tăiat centuri de siguranță, sculelor de tăiere de urgență (de mână), clichetelor (unelte), furcilor (unelte manuale), vestelor pentru unelte, menghinelor (unelte manuale), fiarelor (unelte neelectrice), amestecătoarelor (unelte manuale), șorturilor pentru unelte, centurilor pentru unelte, pulverizatoarelor (unelte acționate manual), foarfecilor (unelte acționate manual), uneltelor cu muchie de cauciuc (unelte acționate manual), cuțitoaielor de potcovar (unelte manuale), manșoanelor pentru unelte de mână, uneltelor pentru legături de cablu, lingurilor strecurătoare (unelte acționate manual), uneltelor de mână, acționate manual, buzunarelor pentru unelte pentru a fi atașate la centuri pentru unelte, barelor de extensie pentru unelte manuale, derulatoarelor de bobine (unelte acționate manual), mânerelor pentru unelte manuale, acționate manual, mecanismelor cu clichet (unelte acționate manual), uneltelor pentru agricultură, grădinărit și peisagistică, despicătoarelor de bușteni (unelte acționate manual), răngilor de scos cuie (unelte manuale), decapsatoarelor pentru covoare și pardoseli (unelte manuale), uneltelor manuale pentru construcție, reparație și întreținere, uneltelor de mână și instrumentelor acționate manual, uneltelor acționate manual pentru îndepărtarea distanțierelor pentru plăci, mânerelor din lemn pentru unelte din lemn acționate manual, uneltelor manuale și instrumente pentru tratarea materialelor și pentru construcție, reparație și întreținere, cazmalelor (unelte), tâmăcoapelor (unelte), uneltelor pentru altoit (unelte manuale), uneltelor agricole manuale, tâmăcoapelor (unelte manuale), berbecilor (unelte manuale), lopeților (unelte manuale), greblelor (unelte manuale),

secerilor (unelte acționate manual), uneltelor agricole manuale, motocultoarelor (unelte acționate manual), uneltelor manuale de grădinărit, furcilor agricole (unelte manuale), uneltelor; manuale pentru îndepărtarea scăieților, dispozitivelor pentru elagaj (unelte manuale), uneltelor, acționate manual, pentru silvicultură, pistilurilor pentru pisat (unelte manuale), furcilor de mână (unelte manuale), vaporizatoarelor pentru insecticide (unelte manuale), pulverizatoarelor pentru insecticide (unelte manuale), roletelor cu țepi (unelte acționate manual), pulverizatoarelor folosite în horticultură (unelte manuale), uneltelor acționate manual pentru plantat bulbi, uneltelor de scos buruieni acționate manual, uneltelor de tăiat buruieni acționate manual, greblelor pentru gazon (unelte acționate manual), mașinilor de tuns (unelte acționate manual), aeratoarelor pentru gazon (unelte acționate manual), tăvălugilor pentru netezirea gazonului (unelte acționate manual), dispozitivelor de tăiat garduri vii (unelte acționate manual), mașinilor de tăiat garduri vii (unelte acționate manual), dispozitivelor pentru tunderea marginii de gazon (unelte acționate manual), roletelor cu țepi (unelte acționate manual) în scopul aerării pământului, mașinilor de pulverizare (unelte acționate manual) în scopul de pulverizare insecticid, mașinilor de pulverizare (unelte acționate manual) folosite în grădină pentru pulverizarea insecticidelor, spatulelor (unelte manuale), daracelor (unelte manuale), unelte de bobinare, echerelor (unelte manuale), uneltelor de lustruit, cleștilor (unelte manuale), pistoalelor (unelte manuale), vârfurilor de unelte rotative (unelte acționate manual), uneltelor de piuare (manuale), tendoarelor (unelte acționate manual), cleștilor patent (unelte manuale), dornurilor (unelte de mână), răngilor (unelte acționate manual), întinzătoarelor (unelte acționate manual), uneltelor manuale pentru demontarea anvelopelor, echerelor culisabile (unelte acționate manual), uneltelor de ondulare (dispozitive manuale), acelor de trasat (unelte manuale), mojarilor pentru pisat (unelte manuale), calapoadelor (unelte manuale de cizmărie), cleștilor de sertizare (unelte acționate manual), ciocanelor cu capul rotund (unelte manuale), cleștilor de perforat (unelte de mână), cleștilor pentru perle (unelte acționate manual), periilor din oțel (unelte de mână), uneltelor, acționate manual, pentru repararea vehiculelor, mașinilor de

teșit (unelte de mână), periilor de sârmă (unelte acționate manual), uneltelor de mână pentru nivelarea cimentului, cuțitelor demontabile (componente unelte de mână), caloadelor pentru încălțăminte (unelte de cizmărie), pompelor de desfundat țevi (unelte acționate manual), pulverizatoarelor (unelte acționate manual) pentru extrudarea masticului, pieselor de nivelare pentru unelte acționate manual, dispozitivelor de curbat țevi (unelte acționate manual), separatoarelor de flanșă (unelte manuale) pentru separarea flanșelor, dispozitivelor de îndreptare a firelor (unelte acționate manual), separatoarelor de flanșă (unelte manuale) pentru deschiderea îmbinărilor cu flanșă, separatoarelor de flanșă (unelte manuale) pentru separarea îmbinărilor cu flanșă, uneltelor manuale pentru tăiere, găurire, șlefuire, ascuțire și tratarea suprafeței, ciocanelor de cioplit piatra (unelte acționate manual), filierelor (unelte), nituitoarelor (unelte), uneltelor hexagonale, șurubelnițelor (unelte manuale), cheilor reglabile (unelte acționate manual), extractoarelor de șuruburi (unelte acționate manual), șurubelnițelor cu cap tubular (unelte manuale), capetelor de șurubelniță pentru unelte de mână, uneltelor de gravare (unelte manuale), ștanțelor (unelte manuale), răzuitoarelor (unelte manuale), uneltelor de tăiat țigla (unelte manuale), uneltelor pentru ascuțit, tarozilor (unelte manuale), dălților (unelte manuale), vinclurilor (unelte manuale), rabotezelor (unelte manuale), burghiilor (unelte manuale), perforatoarelor (unelte manuale), dreptarelor (unelte acționate manual), uneltelor rotative pentru tăierea metalului (unelte acționate manual), tarozilor (unelte acționate manual), ferăstraielelor (unelte acționate manual), cleștișorilor (unelte acționate manual), capetelor de unelte ascuțite, cuțitelor de călăfătuire (unelte manuale), uneltelor de honuit (acționate manual), uneltelor manuale de tăiat napi, uneltelor de rabotat (acționate manual), uneltelor tăietoare pentru rogojini tatami, burghiilor rotative (unelte acționate manual), ștanțelor rotative (unelte acționate manual), uneltelor manuale de filetat piulițe, răzuitoarelor de vopsea (unelte manuale), uneltelor de tăiat napi (cuțite), pietrei abrazive (unelte acționate manual), uneltelor de șlefuit (acționate manual), sfredelelor pentru lemn (unelte manuale), uneltelor de tăiat acționate manual, sapelor de foraj (unelte manuale), ferăstraielelor cu coardă (unelte

acționate manual), cleștilor tăietori de țevi (unelte manuale), pânzelor de ferăstrău (părți de unelte), mașinilor de frezat (unelte acționate manual), mașinilor de grinotat (unelte acționate manual), discurilor pentru tăiere (unelte acționate manual), roților de tăiere (unelte acționate manual), cleștilor pentru sârmă (unelte acționate manual), matrițelor pentru ștanțat (unelte acționate manual), matrițelor pentru utilizare cu unelte manuale, uneltelor acționate manual pentru dezizolarea cablurilor, grederelor de piatră (unelte acționate manual), discurilor de lustruire (unelte acționate manual), discurilor de șlefuit (unelte acționate manual), matrițelor de decupat (unelte acționate manual), consoarelor pentru piatră (unelte acționate manual), burghiilor de zidărie pentru unelte manuale, foarfecilor de tinichigerie (unelte acționate manual), ferăstraielelor circulare ca unelte de mână, mașinilor de tăiat butuci (unelte acționate manual), foarfecilor pentru plase de sârmă (unelte manuale), dălților de scobit (piese pentru unelte manuale), mașinilor de tăiat cuie (unelte acționate manual), discurilor din fibră vulcanizată (unelte acționate manual), uneltelor și instrumentelor de ascuțit, acționate; manual, cleștilor pentru dezizolare de cabluri (unelte manuale), cleștilor prinzători de fire (unelte acționate manual), dispozitivelor de ascuțit cuțite (unelte acționate manual), ferăstraie coadă-deșoarece (unelte acționate manual), vârfurilor de burghiu de diamant pentru unelte manuale, suporturilor de matriță pentru utilizare cu unelte manuale, mașinilor pentru tăiat plăci ceramice (unelte acționate manual), mașinilor de găurit tip presă (uneltelor acționate manual), mașinilor de găurit cu percuție (unelte acționate manual), cleștilor pentru dezizolare de cabluri (unelte acționate manual), diamantelor de geamgiu sub formă de unelte manuale, diamante de tăiat sticla (părți ale uneltelor manuale), diamantelor pentru tăiat sticlă (părți ale uneltelor manuale), pieselor de tăiere cu diamant pentru unelte acționate manual, discurilor abrazive pentru șlefuit (componente de unelte acționate manual), dispozitivelor pentru introducerea firului în ac (unelte acționate manual), mandrinelor pentru mașini de găurit (părți de unelte acționate manual), pânzelor de ferăstrău pentru a fi utilizate cu unelte acționate manual, șinelor de ghidare pentru ferăstraie pentru a fi utilizate cu unelte acționate ma-

nual, uneltelor pentru ridicat (cricuri), cricurilor manuale (unelte manuale), cărucioarelor pentru scule, truselor de scule pentru repararea pneurilor, furtunurilor pentru unelte pneumatice permițând consumatorilor să le vadă și să le cumpere cât mai comod prin magazine angro sau cu amănuntul, prin cataloage de vânzare prin corespondență, prin mijloace electronice, prin intermediul site-urilor web și prin intermediul emisiunilor de teleshopping; servicii de vânzare angro și cu amănuntul referitoare la lăzile metalice pentru scule (goale), cutii metalice pentru truse de scule (goale), unelte metalice pentru construcții, scule de grădinarit (electrice), pulverizatoare de insecticide (scule de mână, acționate electric), scule electrice, scule modulare (instrumente), scule pneumatice portabile, scule de mână pneumatice, scule de mână electrice, vârfuri de scule percutante pentru mașini, scule manuale acționate în alt mod decât manual, mașini, mașini-unelte și scule și aparate acționate electric pentru fixat și asamblat, scule (scule electrice), burghie (scule cu motor), lame pentru scule electrice, torțe cu gaz (scule), freze de filetat (scule electrice), scule canelare de precizie (mașini), scule abrazive folosite cu mașini, scule pentru șlefuire (acționate electric), mașini de ascuțit scule (acționate electric), scule pentru debavurare (piese pentru mașini), scule canelare de precizie (piese pentru mașini), dispozitive pentru tăiat plăci ceramice (scule electrice), scule așchietoare din diamant policristalin pentru procesarea pieselor de prelucrat, scule de perforare (piese pentru mașini), cu excepția celor pentru birou, scule așchietoare din diamant policristalin pentru tăierea pieselor de prelucrat (mașini), scule electrice, și anume alezoare, scule de laminare (mașini), scule de laminare (piese pentru mașini), ciocane de nituit (scule electrice), scule de stabilire a elementelor de fixare (piese pentru mașini), ferăstraie de salvare (scule electrice), unelte pentru alezare (mașini-unelte), unelte pentru forare petrolieră, mașini de perforat roci (mașini-unelte), unelte de alezaj acționate de mașini, unelte de tăiat pentru foraj ascendent, unelte pentru amplificarea impactului folosite la forarea puțurilor de petrol, unelte pentru amplificarea impactului folosite la realizarea sondelor de petrol, mașini-unelte agricole, semănătoare (unelte agricole), racorduri pentru uneltele agricole, unelte pentru tuns iarbă (mașini),

unelte agricole montate la remorcă, unelte de curățat gazonul (mașini), unelte de marcat vite (mașini), tăvălugi (unelte agricole remorcate de tractor), pluguri (unelte agricole remorcate de tractor), secerătoare (unelte agricole remorcate de tractor), tocătoare (unelte electrice pentru grădină și gazon), cultivatoare (unelte electrice pentru gazon și grădină), tocătoare (unelte electrice pentru gazon și grădină), distribuitoare de fertilizanți (unelte agricole remorcate de tractor), distribuitoare de îngrășăminte (unelte agricole remorcate de tractor), pluguri cu discuri (unelte agricole remorcate de tractor), mașini de semănat (unelte agricole remorcate de tractor), mașini de recoltat (unelte agricole remorcate de tractor), prese de balotat fânul (unelte agricole remorcate de tractor), utilaje agricole altele decât unelte de mână acționate manual, mașini de tăiat paie (altele decât unelte acționate manual), mașini de decorticat porumb (unelte agricole remorcate de tractor), cuțite pentru grâne însilozate (altele decât uneltele operate manual), dispozitive de adunat fânul în căpițe (unelte agricole remorcate de tractor), roboți pentru mașini-unelte, schimbătoare automate de unelte pentru roboți industriali, dispozitive pentru schimbarea paletelor pentru mașini unelte, unelte pentru ambalare (utilaje), mașini-unelte pentru folosire în procesul de ambalare, unelte hidraulice, unelte electrice, mașini-unelte, unelte pentru mașini-unelte, unelte mecanice, unelte pneumatice, unelte utilizate cu mașini-unelte, unelte pneumatice (mașini), unelte industriale pneumatice, unelte electrice hidraulice, unelte electrice portabile, unelte acționate electric, unelte rotative (mașini), unelte acționate mecanic, unelte electrice în miniatură, extensii pentru unelte electrice, unelte cu acționare electrică, unelte modulare pentru mașini, ustensile pentru mașini-unelte, unelte (organe de mașini), unelte pentru faianțari (mașini), unelte acționate cu motor, mașini-unelte de precizie, mașini pentru fabricarea uneltelor, unelte electrice fără fir portabile, mașini-unelte cu comandă numerică, mașini-unelte pentru prelucrarea lemnului, mașini pentru confecționarea uneltelor, unelte acționate prin mijloace mecanice, cadre de ghidare pentru mașini unelte, mașini-unelte cu carbură de wolfram, unelte electrice utilizate în sculptură în gheață, mașini-unelte de precizie pentru prelucrarea materialelor, extensii de chei tubulare pentru

unelte electrice, mașini-unelte pentru comercializare sub formă de set, capete revolver cu mașini-unelte cu extindere radială, mașini-unelte pentru industria de prelucrare a materialelor plastice, vârfuri din aliaj dur pentru utilizare cu mașini-unelte, cuțite demontabile folosite la uneltele manuale cu acționare electrică, mașini și mașini-unelte pentru tratarea materialelor și pentru fabricare, mașini-unelte de precizie sub formă de piese ale unor seturi, unelte electrice în miniatură sub formă de piese ale unor seturi, mașini-unelte de precizie pentru realizarea mecanizată a pieselor de prelucrare, stații de prelucrare cu comandă numerică prevăzute cu un schimbător automat de unelte, strunguri (mașini-unelte), broșe (mașini-unelte), freze (mașini-unelte), teșitoare (unelte electrice), spate (mașini-unelte), mașini-unelte de danturare, mașini-unelte pentru tăiat, freze-modul (mașini-unelte), mașini-unelte pentru polizat, unelte de rabotat (mașini), mașini-unelte de teșire, mașini-unelte de separare, mașini-unelte pentru frezat, burghie coroană (mașini-unelte), pile (unelte acționate electric), ștanțe pentru mașini-unelte, discuri abrazive (mașini-unelte), unelte de tăiere folosite cu uneltele manuale electrice, unelte pentru tăiat metale (aparate), perforatoare folosite la mașini-unelte, unelte de tăiere din widia, burghie de filetat (mașini-unelte), unelte acționate electric pentru tăiat, instrumente abrazive (unelte pentru mașini, alezoare (mașini-unelte), unelte (mașini) pentru alezare, alezoare cilindrice (mașini-unelte), unelte de găurit utilizate cu mașini, mașini de găurit cu coloană (unelte electrice), vârfuri de burghie pentru unelte electrice rotative, burghie sub formă de unelte electrice fără fir, unelte de găurit cu coloană sub formă de mașini, unelte cu sanie de glisare pentru mașini de găurit, unelte de tăiere (mașini) sub formă de vârfuri de burghiu, mașini de găurit pentru circuite imprimate (mașini sau mașini-unelte), mașini-unelte pentru tăiere, pânze de ferăstrău folosite la unelte electrice, ferăstraie circulare sub formă de unelte portabile acționate electric, unelte de debitare cu ferăstrăul folosite împreună cu mașinile de debitare, unelte mecanice pentru ștanțare (piese pentru mașini), mulaje pentru uneltele de turnare prin injecție, chei tubulare (unelte), mașini de nituit (unelte electrice), mașini-unelte pentru utilizare la conectarea furtunurilor, unelte de sertizare (mașini sau piese pentru mașini),

mașini-unelte pentru îndepărtarea deșeurilor, mașini-unelte pentru prelucrarea metalelor, vârfuri de unelte pentru mașini de prelucrare a metalului, unelte electrice cu vârful despicat pentru confecționarea covoarelor, unelte și ustensile electrice de bucătărie, unelte manuale (electrice) folosite la prepararea grătarului, menghine pentru mașini-unelte, unelte din widia (aparate), tuburi carotiere (mașini-unelte), cuplaje pentru mașini-unelte, osii pentru mașini-unelte, adaptoare pentru mașini-unelte, manșoane pentru unelte electrice, suporturi pentru mașini-unelte, mese rotative pentru mașini-unelte, suporturi magnetice pentru mașini-unelte, pensete (piese de unelte electrice), cuplaje modulare pentru mașini-unelte, contragreutăți pentru uneltele acționate electric, vârfuri din ceramică (unelte pentru aparate), dispozitive pentru îndreptarea lamelor (mașini-unelte), inele cu bile pentru mașini-unelte, mecanisme de acționare pentru mașini-unelte, vârfuri din widia (unelte pentru aparate), unelte de rabotat (piese pentru mașini), accesorii cu capăt pentru uneltele electrice, dispozitive anti-retur pentru uneltele electrice, bride pentru adaptoarele axului pentru mașini-unelte, mecanisme de acționare electrice pentru mașini-unelte, burghie elicoidale folosite împreună cu uneltele electrice, dispozitive de strângere folosite împreună cu mașinile unelte, mânere folosite ca părți componente ale mașinilor unelte, unelte de prindere pentru fixarea pieselor în timpul prelucrării, mânere folosite ca părți componente ale uneltelor acționate mecanic, dispozitive de strângere sub formă de piese pentru mașini-unelte, suporturi de unelte pentru mașinile de prelucrare a metalelor (componente ale mașinilor), pompe de gresare (mașini-unelte), unelte de deschidere forțată (unelte electrice), mașini și mașini-unelte de urgență și salvare, scule, acționate manual, suporturi pentru scule, genți profesionale cu scule, alonje pentru scule de mână, menghine cu unghi (scule de mână), scule de mână utilizate pentru sculptură în gheață, manșoane de arbori (piese de scule acționate manual), dispozitiv de tensionare a racordajelor de rachete (scule de mână), scule de mână pentru perforare, acționate manual, altele decât cele de birou, berbeci (scule), extractoare (scule), cosoare (scule manuale), tăietoare de iarbă (scule manuale), aeratoare pentru gazon (scule manuale), foarfece de

emondaj (scule manuale), scule pentru prășit (unelte manuale), bare de tăiat (scule de mână), pulverizatoare (scule acționate manual) pentru horticultură, pulverizatoare pentru utilizare în agricultură (scule manuale), instrumente de defrișare fiind scule de mână, pulverizatoare (scule acționate manual) pentru grădină, pentru pulverizarea erbicidelor, mandrine (scule), clești (scule manuale), menghine (scule de mână), scule rotative (unelte acționate manual), dălți de călăfățuit (scule manuale), echere pentru constructori (scule manuale), punctatoare de centrare (scule manuale), cuțitoaie fiind scule de mână, mașini de gravat (scule manuale), aparate pentru gravare (scule manuale), cleme de prindere (scule manuale), aparate de trefilat sârmă (scule manuale), raclete de curățat sticlă (scule manuale), întinzătoare de fire și benzi metalice (scule), dispozitive de genunchi pentru montat mochetă (scule de mână), bobine cu fir și praf de cretă pentru trasare (scule manuale), ciocane (scule), fișe de bujii (scule de mână), chei tubulare (scule manuale), chei cu clichet (scule manuale), chei franceze (scule acționate manual), seturi de chei tubulare (scule manuale), mandrine cu autocentrare (piese de scule acționate manual), lame (scule), pile (scule), tarozi (scule), vilbrochene (scule), freze (scule), sfredele (scule), scule de tăiat (scule manuale), pile (scule manuale), dălți (scule manuale), alezoare (scule manuale), baroase (scule manuale), cleștișori (scule manuale), barde (scule manuale), toporiști (scule manuale), freze rotative (scule manuale), port-matrițe (scule manuale), ferăstraie mecanice (scule manuale), clești pentru sârmă (scule manuale), patente pentru sârmă (scule manuale), rindea de fasonat (scule manuale), alezoare de tuburi (scule manuale), scule așchietoare (unelte de mână), scule pentru foraj (unelte acționate manual), dispozitive de ascuțit cuțite (scule manuale), scule de tăiere (unelte de mână), pietre de șlefuit (scule de mână), discuri abrazive (piese pentru scule de mână), discuri de tăiere destinate utilizării cu scule manuale, matrițe de tăiere destinate utilizării cu scule manuale, ghidaje de tăiere destinate utilizării cu scule manuale, inserții de tăiere destinate utilizării cu scule manuale, burghie elicoidale destinate utilizării cu scule cu acționare manuală, discuri de polizat destinate utilizării cu scule acționate manual, lame de ferăstraie meca-

nice (piese de scule cu acționare manuală), scule pentru spart geamuri, berbeci (scule de mână), scule multifuncționale pentru situații de urgență (scule de mână), scule pentru deschiderea ușilor în situații de urgență (scule manuale), scule pentru pulverizare în situații de urgență (scule de mână), scule pentru tăiat centuri de siguranță, scule de tăiere de urgență (de mână), clichete (unelte), furci (unelte manuale), veste pentru unelte, menghine (unelte manuale), fiare (unelte neelectrice), amestecătoare (unelte manuale), șorțuri pentru unelte, centuri pentru unelte, pulverizatoare (unelte acționate manual), foarfeci (unelte acționate manual), unelte cu muchie de cauciuc (unelte acționate manual), cuțitoaie de potcovar (unelte manuale), manșoane pentru unelte de mână, unelte pentru legături de cablu, linguri strecurătoare (unelte acționate manual), unelte de mână, acționate manual, buzunare pentru unelte pentru a fi atașate la centuri pentru unelte, bare de extensie pentru unelte manuale, derulatoare de bobine (unelte acționate manual), mănere pentru unelte manuale, acționate manual, mecanisme cu clichet (unelte acționate manual), unelte pentru agricultură, grădinărit și peisagistică, despicătoare de bușteni (unelte acționate manual), răngi de scos cuie (unelte manuale), decapsatoare pentru covoare și pardoseli (unelte manuale), unelte manuale pentru construcție, reparație și întreținere, unelte de mână și instrumente acționate manual, unelte acționate manual pentru îndepărtarea distanțierelor pentru plăci, mănere din lemn pentru unelte din lemn acționate manual, unelte manuale și instrumente pentru tratarea materialelor și pentru construcție, reparație și întreținere, cazmale (unelte), târnăcoape (unelte), unelte pentru altoit (unelte manuale), unelte agricole manuale, târnăcoape (unelte manuale), berbeci (unelte manuale), lopeți (unelte manuale), greble (unelte manuale), seceră (unelte acționate manual), motocultoare (unelte acționate manual), unelte manuale de grădinărit, furci agricole (unelte manuale), unelte manuale pentru îndepărtarea scaieților, dispozitive pentru elagaj (unelte manuale), unelte, acționate manual, pentru silvicultură, pistiluri pentru pisat (unelte manuale), furci de mână (unelte manuale), vaporizatoare pentru insecticide (unelte manuale), pulverizatoare pentru insecticide (unelte manuale), role cu țepi (unelte acționate manual), pulverizatoare

folosite în horticultură (unelte manuale), unelte acționate manual pentru plantat bulbi, unelte de scos buruieni acționate manual, unelte de tăiat buruieni acționate manual, greble pentru gazon (unelte acționate manual), mașini de tuns (unelte acționate manual), aeratoare pentru gazon (unelte acționate manual), tăvălugi pentru netezirea gazonului (unelte acționate manual), dispozitive de tăiat garduri vii (unelte acționate manual), mașini de tăiat garduri vii (unelte acționate manual), dispozitive pentru tunderea marginii de gazon (unelte acționate manual), role cu țepi (unelte acționate manual) în scopul aerării pământului, mașini de pulverizare (unelte acționate manual) în scopul de pulverizare insecticidelor, mașini de pulverizare (unelte acționate manual) folosite în grădină pentru pulverizarea insecticidelor, spatule (unelte manuale), darace (unelte manuale), unelte de bobinare, echere (unelte manuale), unelte de lustruit, clești (unelte manuale), pistoale (unelte manuale), vârfuri de unelte rotative (unelte acționate manual), unelte de piuare (manuale), tendoare (unelte acționate manual), clești patent (unelte manuale), dornuri (unelte de mână), răngi (unelte acționate manual), întinzătoare (unelte acționate manual), unelte manuale pentru demontarea anvelopelor, echere culisabile (unelte acționate manual), unelte de ondulare (dispozitive manuale), ace de trasat (unelte manuale), mojară pentru pisat (unelte manuale), calapoade (unelte manuale de cizmărie), clești de sertizare (unelte acționate manual), ciocane cu capul rotund (unelte manuale), clești de perforat (unelte de mână), clești pentru perle (unelte acționate manual), perii din oțel (unelte de mână), unelte, acționate manual, pentru repararea vehiculelor, mașini de teșit (unelte de mână), perii de sârmă (unelte acționate manual), unelte de mână pentru nivelarea cimentului, cuțite demontabile (componente unelte de mână), calapoade pentru încălțăminte (unelte de cizmărie), pompe de desfundat țevi (unelte acționate manual), pulverizatoare (unelte acționate manual) pentru extrudarea masticului, piese de nivelare pentru unelte acționate manual, dispozitive de curbat țevi (unelte acționate manual), separatoare de flanșă (unelte manuale) pentru separarea flanșelor, dispozitive de îndreptare a firelor (unelte acționate manual), separatoare de flanșă (unelte manuale) pentru deschiderea îmbinărilor cu flanșă,

separatoare de flanșă (unelte manuale) pentru separarea îmbinărilor cu flanșă, unelte manuale pentru tăiere, găurire, șlefuire, ascuțire și tratarea suprafeței, ciocane de cioplit piatra (unelte acționate manual), filiere (unelte), nituitoare (unelte), unelte hexagonale, șurubelnițe (unelte manuale), chei reglabile (unelte acționate manual), extractoare de șuruburi (unelte acționate manual), șurubelnițe cu cap tubular (unelte manuale), capete de șurubelniță pentru unelte de mână, unelte de gravare (unelte manuale), ștanțe (unelte manuale), răzuitoare (unelte manuale), unelte de tăiat țigla (unelte manuale), tarozi (unelte manuale), dălți (unelte manuale), vincluri (unelte manuale), raboteze (unelte manuale), burghie (unelte manuale), perforatoare (unelte manuale), dreptare (unelte acționate manual), unelte rotative pentru tăierea metalului (unelte acționate manual), tarozi (unelte acționate manual), ferăstraie (unelte acționate manual), cleștișori (unelte acționate manual), capete de unelte ascuțite, cuțite de călăfătuire (unelte manuale), unelte manuale de tăiat napi, unelte de rabotat (acționate manual), unelte tăietoare pentru rogojini tatami, burghie rotative (unelte acționate manual), ștanțe rotative (unelte acționate manual), unelte manuale de filetat piulițe, răzuitori de vopsea (unelte manuale), unelte de tăiat napi (cuțite), pietre abrazive (unelte acționate manual), unelte de șlefuit (acționate manual), sfredele pentru lemn (unelte manuale), unelte de tăiat acționate manual, ferăstraie cu coardă (unelte acționate manual), clești tăietori de țevi (unelte manuale), pânze de ferăstrău (părți de unelte), mașini de frezat (unelte acționate manual), mașini de grinotat (unelte acționate manual), discuri pentru tăiere (unelte acționate manual), roți de tăiere (unelte acționate manual), clești pentru sârmă (unelte acționate manual), matrițe pentru ștanțat (unelte acționate manual), matrițe pentru utilizare cu unelte manuale, unelte acționate manual pentru dezizolarea cablurilor, gredere de piatră (unelte acționate manual), discuri de lustruire (unelte acționate manual), discuri de șlefuit (unelte acționate manual), matrițe de decupat (unelte acționate manual), concasoare pentru piatră (unelte acționate manual), burghie de zidărie pentru unelte manuale, foarfece de tinichigerie (unelte acționate manual), ferăstraie circulare ca unelte de mână, mașini de tăiat butuci (unelte acționate manual), foarfece pentru

plase de sârmă (unelte manuale), dălți de scobit (piese pentru unelte manuale), mașini de tăiat cuie (unelte acționate manual), discuri din fibră vulcanizată (unelte acționate manual), unelte și instrumente de ascuțit, acționate manual, clești pentru dezizolare de cabluri (unelte manuale), clești prinzători de fire (unelte acționate manual), dispozitive de ascuțit cuțite (unelte acționate manual), vârfuri de burghiu de diamant pentru unelte manuale, suporturi de matriță pentru utilizare cu unelte manuale, mașini pentru tăiat plăci ceramice (unelte acționate manual), mașini de găurit tip presă (unelte acționate manual), mașini de găurit cu percuție (unelte acționate manual), clești pentru dezizolare de cabluri (unelte acționate manual), diamante de geamgiu sub formă de unelte manuale, diamante de tăiat sticla (părți ale uneltelor manuale), diamante pentru tăiat sticlă (părți ale uneltelor manuale), piese de tăiere cu diamant pentru unelte acționate manual, discuri abrazive pentru șlefuit (componente de unelte acționate manual), dispozitive pentru introducerea firului în ac (unelte acționate manual), mandrine pentru mașini de găurit (părți de unelte acționate manual), pânze de ferăstrău pentru a fi utilizate cu unelte acționate manual, șine de ghidare pentru ferăstraie pentru a fi utilizate cu unelte acționate manual, unelte pentru ridicat (cricuri), cricuri manuale (unelte manuale), cărucioare pentru scule, truse de scule pentru repararea pneurilor, furtunuri pentru unelte pneumatice (cu excepția celor pentru transport, care permit clienților să vadă și să cumpere în mod convenabil); servicii de vânzare angro și cu amănuntul on-line referitoare la lăzi metalice pentru scule (goale); furnizarea de informații și consiliere comercială pentru consumatori (consiliere consumatori) referitoare la lăzi metalice pentru scule (goale); reclamă, publicitate, gestiunea afacerilor comerciale, administrație comercială, lucrări de birou în legătură cu lăzi metalice pentru scule (goale); furnizarea informațiilor despre vânzarea produselor, prezentate sub forma unui ghid de comenzi on-line, cu funcție de căutare, cu privire la lăzi metalice pentru scule (goale); servicii de informații comerciale furnizate on-line prin Internet sau o rețea globală de calculatoare, cu privire la lăzi metalice pentru scule (goale); publicitate, publicitate on-line, publicitate și marketing, publicitate în reviste; servicii de publicitate, publicitate și reclamă,

publicitate, inclusiv publicitatea on-line în rețele informatice; servicii de publicitate exteroară; servicii promoționale de publicitate; servicii de publicitate digitală; servicii de publicitate și marketing; servicii de promovare și publicitate, servicii de publicitate în presă, publicitate în reviste, broșuri și ziare, servicii de publicitate, marketing și promovare, promovarea comercială; servicii de promovare comercială; servicii de expunere comercială de mărfuri, consultanță privind promovarea comercială, consultanță privind publicitatea comercială, administrarea comercială a licențelor produselor și serviciilor pentru terți; servicii de administrare comercială pentru prelucrarea automată a vânzărilor pe Internet, furnizarea de informare și consiliere comercială pentru consumatori în alegerea produselor și serviciilor, asistență comercială în managementul afacerilor, analiză comercială; servicii de informare și cercetare de piață, administrație comercială, administrația comercială a programelor de acționariat pentru angajați; servicii de consultanță comercială cu privire la fabricarea produselor, furnizarea informațiilor despre vânzarea produselor; servicii de publicitate pentru vânzarea produselor, negocierea contractelor privind achiziția și vânzarea produselor, obținerea contractelor pentru achiziția și vânzarea produselor și servicii; servicii agenții de import și export, servicii de cumpărare de media, pregătirea și realizarea planurilor și conceptelor media și de publicitate; servicii de publicitate și de marketing furnizate prin mijloacele de media socială, servicii de relații media.

(531) CFE(9) 27.01.03; 27.05.19; 29.01.12.

(210) **056524**

(220) 21.11.2025

(730) **CEBOTARI Lilian, MD**

MD-2085, Cruzești, Chișinău, Republica Moldova

(540)

mytravel

- (511) NCL(12-2025)
 39 - transport; ambalarea și depozitarea mărfurilor; organizarea de călătorii;
 43 - servicii de alimentație publică; servicii de cazare temporară.

- (210) **056526**
 (220) 24.11.2025
 (730) **KT & G CORPORATION, KR**
 71, Beotkkot-gil, Daedeok-gu, Daejeon, Republica Coreea
 (540)

- (210) **056525**
 (220) 24.11.2025
 (730) **MISUK Victoria, MD**
 Str. Doctor Tudor Strișcă nr. 8, bloc 7, ap. 24,
 MD-2048, Chișinău, Republica Moldova
 (540)



- (591) Culori revendicate: albastru, alb.
 (511) NCL(12-2025)
 35 - publicitate; administrarea, organizarea și managementul afacerilor; lucrări de birou;
 39 - transport; ambalarea și depozitarea mărfurilor; organizarea de călătorii;
 44 - servicii medicale; servicii veterinare; servicii de igienă și de îngrijire a frumuseții pentru oameni sau animale; servicii de agricultură, acvacultură, horticultură și silvicultură.
 (531) CFE(9) 24.17.20; 26.03.23; 26.11.12; 27.05.24; 29.01.12.



- (591) Culori revendicate: maro de diferite nuanțe, galben de diferite nuanțe, alb.
 (511) NCL(12-2025)
 34 - tutun; țigarete, țigări; trabucuri; tutun de prizat; foite pentru țigarete și țigări; pipe de tutun; filtre pentru țigarete; tabachere pentru țigarete sau trabucuri (cu excepția celor din metale prețioase), cutii pentru țigarete și țigări (cu excepția celor din metale prețioase); punguțe pentru tutun; brichete pentru țigarete (cu excepția celor din metale prețioase); chibrituri; dispozitive de curățat pipe de tutun; scrumiere (cu excepția celor din metale prețioase); foarfece pentru trabucuri.
 (531) CFE(9) 01.01.02; 05.03.01; 06.07.04; 06.07.06; 06.07.11; 18.01.09; 25.07.22; 26.15.01; 27.05.09; 29.01.13.

- (210) **056527**
 (220) 24.11.2025
 (730) **KT & G CORPORATION, KR**
 71, Beotkkot-gil, Daedeok-gu, Daejeon, Republica Coreea

(540)



(591) Culori revendicate: maro de diferite nuanțe, galben de diferite nuanțe, roșu de diferite nuanțe, alb.

(511) NCL(12-2025)

34 - tutun; țigarete, țigări; trabucuri; tutun de prizat; foite pentru țigarete și țigări; pipe de tutun; filtre pentru țigarete; tabachere pentru țigarete sau trabucuri (cu excepția celor din metale prețioase), cutii pentru țigarete și țigări (cu excepția celor din metale prețioase); punguțe pentru tutun; brichete pentru țigarete (cu excepția celor din metale prețioase); chibrituri; dispozitive de curățat pipe de tutun; scrumiere (cu excepția celor din metale prețioase); foarfece pentru trabucuri.

(531) CFE(9) 01.01.02; 05.03.01; 06.07.04; 06.07.06; 06.07.11; 18.01.09; 25.07.22; 26.15.01; 27.05.09; 29.01.14.

(210) **056528**

(220) 24.11.2025

(730) **KT & G CORPORATION, KR**

71, Beotkkot-gil, Daedeok-gu, Daejeon, Republica Coreea

(540)



(591) Culori revendicate: maro de diferite nuanțe, galben de diferite nuanțe, roșu de diferite nuanțe.

(511) NCL(12-2025)

34 - tutun; țigarete, țigări; trabucuri; tutun de prizat; foite pentru țigarete și țigări; pipe de tutun; filtre pentru țigarete; tabachere pentru țigarete sau trabucuri (cu excepția celor din metale prețioase), cutii pentru țigarete și țigări (cu excepția celor din metale prețioase); punguțe pentru tutun; brichete pentru țigarete (cu excepția celor din metale prețioase); chibrituri; dispozitive de curățat pipe de tutun; scrumiere (cu excepția celor din metale prețioase); foarfece pentru trabucuri.

(531) CFE(9) 05.03.01; 06.07.04; 06.07.06; 18.05.01; 25.12.01; 27.05.09; 29.01.13.

(210) **056529**

(220) 24.11.2025

(730) **KT & G CORPORATION, KR**

71, Beotkkot-gil, Daedeok-gu, Daejeon, Republica Coreea

(540)



(591) Culori revendicate: maro de diferite nuanțe, galben de diferite nuanțe.

(511) NCL(12-2025)

34 - tutun; țigarete, țigări; trabucuri; tutun de prizat; foițe pentru țigarete și țigări; pipe de tutun; filtre pentru țigarete; tabachere pentru țigarete sau trabucuri (cu excepția celor din metale prețioase), cutii pentru țigarete și țigări (cu excepția celor din metale prețioase); punguțe pentru tutun; brichete pentru țigarete (cu excepția celor din metale prețioase); chibrituri; dispozitive de curățat pipe de tutun; scrumiere (cu excepția celor din metale prețioase); foarfece pentru trabucuri.

(531) CFE(9) 05.03.01; 06.07.04; 06.07.06; 18.05.01; 25.12.01; 27.05.09; 29.01.12.

(210) **056530**

(220) 24.11.2025

(730) **KT & G CORPORATION, KR**

71, Beotkkot-gil, Daedeok-gu, Daejeon, Republica Coreea

(540)

BOHEM No.3

(511) NCL(12-2025)

34 - tutun; țigarete, țigări; trabucuri; tutun de prizat; foițe pentru țigarete și țigări; pipe de tutun; filtre pentru țigarete; tabachere pentru țigarete sau trabucuri (cu excepția celor din metale prețioase), cutii pentru țigarete și țigări

gări (cu excepția celor din metale prețioase); punguțe pentru tutun; brichete pentru țigarete (cu excepția celor din metale prețioase); chibrituri; dispozitive de curățat pipe de tutun; scrumiere (cu excepția celor din metale prețioase); foarfece pentru trabucuri.

(210) **056531**

(220) 24.11.2025

(730) **KT & G CORPORATION, KR**

71, Beotkkot-gil, Daedeok-gu, Daejeon, Republica Coreea

(540)

BOHEM No.6

(511) NCL(12-2025)

34 - tutun; țigarete, țigări; trabucuri; tutun de prizat; foițe pentru țigarete și țigări; pipe de tutun; filtre pentru țigarete; tabachere pentru țigarete sau trabucuri (cu excepția celor din metale prețioase), cutii pentru țigarete și țigări (cu excepția celor din metale prețioase); punguțe pentru tutun; brichete pentru țigarete (cu excepția celor din metale prețioase); chibrituri; dispozitive de curățat pipe de tutun; scrumiere (cu excepția celor din metale prețioase); foarfece pentru trabucuri.

(210) **056534**

(220) 26.11.2025

(730) **UNICORN ESTATE S.R.L., MD**

MD-3739, Zubrești, Strășeni, Republica Moldova

(540)

EQUILIBRIUM

(511) NCL(12-2025)

33 - băuturi alcoolice, cu excepția berii; preparate alcoolice pentru fabricarea băuturilor.

(210) **056536**
 (220) 25.11.2025
 (730) **Inițiativa Pozitivă, asociație obștească, MD**
 Bd. Cuza Vodă nr. 1/5,
 MD-2060, Chișinău, Republica Moldova
 (540)

my life 

(591) Culori revendicate: negru, roșu.
 (511) NCL(12-2025)
 44 - servicii medicale; servicii veterinare; servicii de igienă și de îngrijire a frumuseții pentru oameni sau animale; servicii de agricultură, acvacultură, horticultură și silvicultură.
 (531) CFE(9) 24.13.01; 24.13.26; 24.17.07; 27.05.01; 29.01.12.

(210) **056537**
 (220) 25.11.2025
 (730) **CIGOREANU Ion, MD**
 Str-la Studenților nr. 17/2, ap. 31,
 MD-2020, Chișinău, Republica Moldova
 (540)

POWER 

(511) NCL(12-2025)
 43 - servicii de alimentație publică; servicii de cazare temporară.
 (531) CFE(9) 02.09.14; 02.09.15; 02.09.20; 27.03.02; 27.05.08.

(210) **056538**
 (220) 25.11.2025
 (730) **BOLGARINA Marina, MD**
 Str. Alexei Mateevici nr. 76, ap. 1,
 MD-2009, Chișinău, Republica Moldova
 (540)

ОНЛАЙТ 

(591) Culori revendicate: alb, roșu.
 (511) NCL(12-2025)
 11 - aparate și instalații de iluminat, de încălzire, de răcire, de producere a vaporilor, de coacere, de uscare, de ventilare, de distribuire a apei și de uz sanitar;
 35 - publicitate; administrarea, organizarea și managementul afacerilor; lucrări de birou.
 (531) CFE(9) 15.09.11; 16.01.08; 27.03.15; 28.05.00; 29.01.12.

(210) **056539**
 (220) 25.11.2025
 (730) **Fabrica de unt din Florești S.A., MD**
 Str. Vilelor nr. 1, MD-5040,
 Vărvăreuca, Florești, Republica Moldova
 (540)

Latta 

(511) NCL(12-2025)
 29 - carne, pește, păsări și vânat; extracte din carne; fructe și legume conservate, congelate, uscate și fierte; jeleuri, dulceturi, compoturi; ouă; lapte, brânzeturi, unt, iaurt și alte produse lactate; uleiuri și grăsimi comestibile.
 (531) CFE(9) 26.11.01; 27.05.11.

- (210) **056540**
 (220) 25.11.2025
 (730) **POSTICA Sergiu, MD**
 Str-la Avicenna nr. 15/1,
 MD-2025, Chişinău, Republica Moldova
 (540)



- (511) NCL(12-2025)
 35 - publicitate; administrarea, organizarea și managementul afacerilor; lucrări de birou;
 43 - servicii de alimentație publică; servicii de cazare temporară.
 (531) CFE(9) 06.07.02; 06.07.04; 06.07.06; 07.01.01; 07.05.02; 27.05.01.

- (210) **056541**
 (220) 25.11.2025
 (730) **IEȘEANU Radu, MD**
 Str. Valeriu Cupcea nr. 11,
 MD-2009, Chişinău, Republica Moldova
 (540)

CERTUM

- (511) NCL(12-2025)
 33 - băuturi alcoolice, cu excepția berii; preparate alcoolice pentru fabricarea băuturilor.

- (210) **056542**
 (220) 26.11.2025
 (730) **SYNGENTA CROP PROTECTION AG, CH**
 Rosentalstrasse 67, 4058 Basel, Elveția
 (540)

GARDO SUN

- (511) NCL(12-2025)
 05 - produse pentru distrugerea verminei; fungicide, insecticide, erbicide.

- (210) **056543**
 (220) 26.11.2025
 (730) **NGM COMPANY S.R.L., MD**
 Str. Arborilor nr. 17/2,
 MD-2025, Chişinău, Republica Moldova
 (540)



- (591) Culori revendicate: albastru de diferite nuanțe, galben de diferite nuanțe, auriu, negru, alb, gri, cafeniu, violet de diferite nuanțe.
 (511) NCL(12-2025)
 16 - hârtie și carton; produse de imprimare; articole pentru legătorie; fotografii; articole de papetărie și de birou, cu excepția mobilei; adezivi pentru papetărie sau menaj; materiale de desen și materiale pentru artiști; pensule; materiale didactice și de instruire; foi, folii și pungi din plastic pentru împachetare și ambalare; caractere și clișee tipografice;
 28 - jocuri, jucării și articole pentru joacă; aparate pentru jocuri video; articole de gimnastică și sport; decorațiuni (ornamente) pentru pomul de Crăciun;
 35 - publicitate; administrarea, organizarea și managementul afacerilor; lucrări de birou;
 38 - servicii de telecomunicații;

- 41 - educație; instruire; divertisment; activități sportive și culturale.
 (531) CFE(9) 17.02.01; 17.02.02; 20.05.16; 24.05.07; 24.17.18; 25.01.06; 27.05.09; 27.07.11; 28.05.00; 29.01.15.

- (210) **056544**
 (220) 26.11.2025
 (730) **NGM COMPANY S.R.L., MD**
 Str. Arborilor nr. 17/2,
 MD-2025, Chișinău, Republica Moldova
 (540)



- (591) Culori revendicate: albastru de diferite nuanțe, verde de diferite nuanțe, roșu, negru, alb, gri.
 (511) NCL(12-2025)
 16 - hârtie și carton; produse de imprimare; articole pentru legătorie; fotografii; articole de papetărie și de birou, cu excepția mobilei; adevizi pentru papetărie sau menaj; materiale de desen și materiale pentru artiști; pensule; materiale didactice și de instruire; foi, folii și pungi din plastic pentru împachetare și ambalare; caractere și clișee tipografice;
 28 - jocuri, jucării și articole pentru joacă; aparate pentru jocuri video; articole de gimnastică și sport; decorațiuni (ornamente) pentru pomul de Crăciun;

- 35 - publicitate; administrarea, organizarea și managementul afacerilor; lucrări de birou;
 38 - servicii de telecomunicații;
 41 - educație; instruire; divertisment; activități sportive și culturale.
 (531) CFE(9) 01.15.09; 17.02.01; 17.02.02; 17.02.04; 20.05.16; 25.01.06; 27.05.09; 27.07.11; 28.05.00; 29.01.15.

- (210) **056545**
 (220) 26.11.2025
 (730) **JINKO SOLAR CO., LTD., CN**
 No.1 Yingbin Road, Shangrao Economic Development Zone, Shangrao City, Jiangxi Province, China
 (540)

Jinko ^{ESS}

- (511) NCL(12-2025)
 09 - plăci solare; invertoare fotovoltaice; convertoare de curent continuu; plăcile pentru circuitele integrate; celule de energie solară din silicon cristalin; module fotovoltaice; aparate și instalații fotovoltaice pentru generarea de energie solară; baterii solare; celule fotovoltaice; panouri solare pentru producerea energiei electrice; redresoare pentru baterii solare; încărcătoare de baterii; carcase de acumulare; supercondensatoare pentru stocarea energiei; dulapuri de distribuție (electricitate); aplicații software pentru calculatoare, descărcabile; cutii de joncțiune (electricitate); conexiuni (electricitate); materiale pentru rețeaua de electricitate (fire, cabluri); cuploare (echipamente de procesare a datelor).
 (531) CFE(9) 27.05.09; 27.05.10.

- (210) **056546**
 (220) 24.11.2025
 (730) **CAROM-RS S.R.L., MD**
 Str. Grenoble nr. 130, ap. 3,
 MD-2019, Chișinău, Republica Moldova

(540)



(591) Culori revendicate: alb, albastru.

(511) NCL(12-2025)

30 - cafea, ceai, cacao și înlocuitori ai acestora; orez, paste făinoase și tăiței; tapioca și sago; făină și preparate din cereale; pâine, produse de patiserie și cofetărie; ciocolată; înghețată, șerburi și alte înghețate comestibile; zahăr, miere, sirop de melasă; drojdie, praf de copt; sare, condimente, mirodenii, plante aromatice conservate; oțet, sosuri și alte condimente; gheață (apă înghețată);

35 - publicitate; administrarea, organizarea și managementul afacerilor; lucrări de birou.

(531) CFE(9) 04.05.01; 04.05.07; 04.05.21; 05.05.21; 27.05.01; 29.01.12.

(210) **056548**

(220) 26.11.2025

(730) **EL-PASSO S.R.L., MD**

Str. Ismail nr. 112,

MD-2023, Chișinău, Republica Moldova

(540)



(511) NCL(12-2025)

29 - carne, pește, păsări și vânat; extracte din carne; fructe și legume conservate, congelate, uscate și fierte; jeleurii, dulceturii, compoturi; ouă; lapte, brânzeturi, unt, iaurt și alte produse lactate; uleiuri și grăsimi comestibile;

30 - cafea, ceai, cacao și înlocuitori ai acestora; orez, paste făinoase și tăiței; tapioca și sago; făină și preparate din cereale; pâine, produse de patiserie și cofetărie; ciocolată; înghețată, șerburi și alte înghețate comestibile; zahăr, miere, sirop de melasă; drojdie, praf de copt; sare, condimente, mirodenii, plante aromatice conservate; oțet, sosuri și alte condimente; gheață (apă înghețată);

35 - publicitate; administrarea, organizarea și managementul afacerilor; lucrări de birou;

43 - servicii de alimentație publică; servicii de cazare temporară.

(531) CFE(9) 05.03.14; 05.05.21; 05.07.01; 27.05.01.

(210) **056549**

(220) 28.11.2025

(730) **LIPCAN Ruxanda, MD**

Str. Mitropolit Petru Movilă nr. 23/2, ap. 16,

MD-2004, Chișinău, Republica Moldova

(540)

BLISS

(511) NCL(12-2025)

33 - băuturi alcoolice, cu excepția berii; preparate alcoolice pentru fabricarea băuturilor.

(210) **056551**

(220) 28.11.2025

(730) **LUXPAN S.R.L., MD**

Str. Florilor nr. 1,

MD-5401, Rezina, Republica Moldova

(540)



(511) NCL(12-2025)

29 - carne, pește, păsări și vânat; extracte din carne; fructe și legume conservate, congelate, uscate și fierte; jeleurii, dulceturi, compoturi; ouă; lapte, brânzeturi, unt, iaurt și alte produse lactate; uleiuri și grăsimi comestibile;

30 - cafea, ceai, cacao și înlocuitori ai acestora; orez, paste făinoase și tăiței; tapioca și sago; făină și preparate din cereale; pâine, produse de patiserie și cofetărie; ciocolată; înghețată, șerbeturi și alte înghețate comestibile; zahăr, miere, sirop de melasă; drojdie, praf de copt; sare, condimente, mirodenii, plante aromatice conservate; oțet, sosuri și alte condimente; gheață (apă înghețată);

35 - publicitate; administrarea, organizarea și managementul afacerilor; lucrări de birou.

(531) CFE(9) 25.01.25; 26.01.15; 26.01.20; 27.05.01.

(210) **056554**

(220) 21.11.2025

(730) **Asociația de Proprietari din Condominiu A0120-0256, MD**

Str. Alba-Iulia nr. 17A,

MD-2051, Chișinău, Republica Moldova

(540)

LIFETIME

(511) NCL(12-2025)

41 - educație; instruire; divertisment; activități sportive și culturale;

44 - servicii medicale; servicii veterinare; servicii de igienă și de îngrijire a frumuseții pentru oameni sau animale; servicii de agricultură, acvacultură, horticultură și silvicultură.

(210) **056555**

(220) 26.11.2025

(730) **EL-PASSO S.R.L., MD**

Str. Ismail nr. 112,

MD-2023, Chișinău, Republica Moldova

(540)

EL PAȘO

(511) NCL(12-2025)

29 - carne, pește, păsări și vânat; extracte din carne; fructe și legume conservate, congelate, uscate și fierte; jeleurii, dulceturi, compoturi; ouă; lapte, brânzeturi, unt, iaurt și alte produse lactate; uleiuri și grăsimi comestibile;

30 - cafea, ceai, cacao și înlocuitori ai acestora; orez, paste făinoase și tăiței; tapioca și sago;

- făină și preparate din cereale; pâine, produse de patiserie și cofetărie; ciocolată; înghețată, șerburi și alte înghețate comestibile; zahăr, miere, sirop de melasă; drojdie, praf de copt; sare, condimente, mirodenii, plante aromatice conservate; oțet, sosuri și alte condimente; gheață (apă înghețată);
- 31 - produse agricole, de acvacultură, horticoale și forestiere, brute și neprelucrate; cereale și semințe crude și neprocesate; fructe și legume proaspete, plante aromatice proaspete; plante și flori naturale; bulbi, răsaduri și semințe pentru plantare; animale vii; hrană și băuturi pentru animale; malt;
- 32 - bere; băuturi nealcoolice; ape minerale și carbogazoase; băuturi din fructe și sucuri de fructe; siropuri și alte preparate pentru fabricarea băuturilor nealcoolice;
- 33 - băuturi alcoolice, cu excepția berii; preparate alcoolice pentru fabricarea băuturilor;
- 35 - publicitate; administrarea, organizarea și managementul afacerilor; lucrări de birou;
- 39 - transport; ambalarea și depozitarea mărfurilor; organizarea de călătorii.
- (531) CFE(9) 27.05.14; 27.05.19.

(210) **056556**

(220) 27.11.2025

(730) **MALCOCI Nicolae, MD**

Str. Independenței nr. 1, MD-2088,
Ghidighici, Chișinău, Republica Moldova

(540)

NOBELTEK

(511) NCL(12-2025)

- 07 - mașini, mașini-unelte, unelte acționate electrice; motoare, cu excepția celor pentru vehiculele terestre; componente de cuplare și transmisie a mașinilor, cu excepția celor pentru vehiculele terestre; unelte agricole, altele decât uneltele de mână, acționate manual; incubatoare pentru ouă; mașini automate de vânzare;
- 08 - scule și instrumente de mână, acționate manual; tacâmuri; arme albe, cu excepția armelor de foc; aparate de ras;
- 09 - aparate și instrumente științifice, pentru cercetare, de navigare, geodezice, fotografice,

cinematografice, audiovizuale, optice, de cântărire, de măsurare, de semnalizare, de detectare, de testare, de verificare, de salvare și didactice; aparate și instrumente pentru conducerea, distribuția, transformarea, acumularea, reglarea sau controlul distribuției sau utilizării energiei electrice; aparate și instrumente pentru înregistrarea, transmiterea, reproducerea sau procesarea sunetului, imaginilor sau a datelor; suporturi media înregistrate și descărcabile, software pentru calculatoare, suporturi media digitale sau analogice de înregistrare și de stocare fără conținut; mecanisme pentru aparate cu preplată; case de marcat, dispozitive de calculat; calculatoare și dispozitive periferice pentru calculatoare; costume de scafandru, măști pentru scafandri, dopuri de urechi pentru scafandri, clești de nas pentru scafandri și înotători, mănuși pentru scafandri, aparate de respirat pentru înot subacvatic; extincătoare;

11 - aparate și instalații de iluminat, de încălzire, de răcire, de producere a vaporilor, de coacere, de uscare, de ventilare, de distribuire a apei și de uz sanitar;

21 - ustensile și recipiente pentru menaj sau de bucătărie; articole de bucătărie și veselă, cu excepția furculițelor, cuțitelor și lingurilor; piepteni și bureți; perii, cu excepția pensulelor; materiale pentru perii; articole pentru curățare; sticlă brută sau semiprelucrată, cu excepția sticlei pentru construcții; sticlărie, porțelan și ceramică.

(210) **056557**

(220) 27.11.2025

(730) **ZOLOTOI AIST S.R.L., întreprindere cu capital străin, fabrică de vinuri și coniacuri, MD**

Str. Molodiojnaia nr. 5, MD-6101,
Ceadâr-Lunga, UTA Găgăuzia, Republica Moldova

(540)



- (511) NCL(12-2025)
33 - băuturi alcoolice, cu excepția berii; preparate alcoolice pentru fabricarea băuturilor.
(531) CFE(9) 25.03.07; 26.04.07; 26.04.18; 27.05.02.

- (210) **056559**
(220) 27.11.2025
(730) **VAKRE Alexandr, MD**
Str. Petru Zadnipru nr. 19, ap. 111,
MD-2044, Chișinău, Republica Moldova
(540)

OPERA CAFE

- (511) NCL(12-2025)
35 - administrarea, organizarea și managementul afacerilor.

- (210) **056560**
(220) 27.11.2025
(730) **VAKRE Alexandr, MD**
Str. Petru Zadnipru nr. 19, ap. 111,
MD-2044, Chișinău, Republica Moldova
(540)

OPERA CAFE

- (511) NCL(12-2025)
43 - servicii de alimentație publică; servicii de cazare temporară.

- (210) **056561**
(220) 27.11.2025
(730) **Fabrica de unt din Florești S.A., MD**
Str. Vilelor nr. 1, MD-5040,
Vărvăreuca, Florești, Republica Moldova
(540)

KEFIRPLUS

- (511) NCL(12-2025)
29 - carne, pește, păsări și vânat; extracte din carne; fructe și legume conservate, congelate, uscate și fierte; jeleuri, dulcețuri, compoturi; ouă; lapte, brânzeturi, unt, iaurt și alte produse lactate; uleiuri și grăsimi comestibile.

- (210) **056562**
(220) 27.11.2025
(730) **CHONGQING CHANGAN AUTOMOBILE CO., LTD., CN**
260 Jianxin East Road, Jiangbei District,
Chongqing, China
(540)

CHANGAN KAIGO

- (511) NCL(12-2025)
12 - automobile electrice; mașini; caroserii pentru automobile; motoare pentru automobile; mașini hibride; șasiuri pentru automobile; mașini fără conducător (mașini autonome); capote de motoare pentru vehicule; parașocuri pentru automobile; airbaguri (dispozitive de protecție pentru automobile); automobile alimentate cu hidrogen; camioane; autorulote; mașini sport; vehicule amfibii; osii; scări pentru vehicule; plăcuțe de frână pentru automobile; retrovizoare; alarme electrice de avertizare pentru vehicule.

- (210) **056563**
(220) 28.11.2025
(730) **M. D. BOSO COMERCIO DE COSMETICOS LTDA, BR**
R. Luis de Santis, 68 – Res. Antônio Lorenzetti Filho, Lençóis Paulista, SP, 18686-422, Brazilia
(540)

PROHALL

- (511) NCL(12-2025)
03 - loțiuni capilare.

(210) **056564**
 (220) 28.11.2025
 (730) **EUROROLETE S.R.L., MD**
 Str. Uzinelor nr. 64,
 MD-2023, Chișinău, Republica Moldova
 (540)



(511) NCL(12-2025)
 06 - metale comune și aliajele lor, minereuri; materiale metalice pentru edificare și construcții; construcții transportabile metalice; cabluri și fire neelectrice din metal comun; mici articole de fierărie; containere metalice pentru depozitare sau transport; seifuri;
 37 - servicii de construcții; servicii de instalații și reparații; extracții miniere, foraje pentru extracția de petrol și gaze.
 (531) CFE(9) 07.15.05; 07.15.09; 26.04.11; 27.05.09.

(210) **056569**
 (220) 28.11.2025
 (730) **INTERNET-DMS S.R.L., MD**
 Bd. Mircea cel Bătrân nr. 41/A, ap. D1101,
 MD-2075, Chișinău, Republica Moldova
 (540)

Must H

(511) NCL(12-2025)
 34 - tutun și înlocuitori de tutun; țigări și trabucuri; țigări electronice și vaporizatoare orale pentru fumători; articole pentru fumători; chibrituri.

(210) **056570**
 (220) 28.11.2025
 (730) **BALABAN INTRAVEST S.R.L., societate comercială, MD**
 MD-5024, Gura Căinarului, Florești, Republica Moldova
 (540)

IUBEȘTE PUR ȘI SIMPLU

(511) NCL(12-2025)
 29 - carne, pește, păsări și vânat; extracte din carne; fructe și legume conservate, congelate, uscate și fierte; jeleuri, dulceturi, compoturi; ouă; lapte, brânzeturi, unt, iaurt și alte produse lactate; uleiuri și grăsimi comestibile;
 30 - cafea, ceai, cacao și înlocuitori ai acestora; orez, paste făinoase și tăiței; tapioca și sago; făină și preparate din cereale; pâine, produse de patiserie și cofetărie; ciocolată; înghețată, șerbeturi și alte înghețate comestibile; zahăr, miere, sirop de melasă; drojdie, praf de copt; sare, condimente, mirodenii, plante aromatice conservate; oțet, sosuri și alte condimente; gheață (apă înghețată);
 32 - bere; băuturi nealcoolice; ape minerale și carbogazoase; băuturi din fructe și sucuri de fructe; siropuri și alte preparate pentru fabricarea băuturilor nealcoolice;
 33 - băuturi alcoolice, cu excepția berii; preparate alcoolice pentru fabricarea băuturilor.

(210) **056571**
 (220) 28.11.2025
 (730) **BALABAN INTRAVEST S.R.L., societate comercială, MD**
 MD-5024, Gura Căinarului, Florești, Republica Moldova
 (540)

CAMPA

(511) NCL(12-2025)
 32 - sucuri și băuturi pe bază de suc; nectaruri.

(210) **056577**
 (220) 29.11.2025
 (730) **BULAT Sergiu, MD**
 MD-5825, Mândrești, Telenești, Republica
 Moldova
GOLOVCO Vadim, MD
 Str. Nicolae Testimițanu nr. 22/3,
 MD-2025, Chișinău, Republica Moldova

(540)

Syfra

(540)



(511) NCL(12-2025)
 09 - aparate și instrumente științifice, pentru cercetare, de navigare, geodezice, fotografice, cinematografice, audiovizuale, optice, de cântărire, de măsurare, de semnalizare, de detectare, de testare, de verificare, de salvare și didactice; aparate și instrumente pentru conducerea, distribuirea, transformarea, acumularea, reglarea sau controlul distribuției sau utilizării energiei electrice; aparate și instrumente pentru înregistrarea, transmiterea, reproducerea sau procesarea sunetului, imaginilor sau a datelor; suporturi media înregistrate și descărcabile, software pentru calculatoare, suporturi media digitale sau analogice de înregistrare și de stocare fără conținut; mecanisme pentru aparate cu preplată; case de marcat, dispozitive de calculat; calculatoare și dispozitive periferice pentru calculatoare; costume de scafandru, măști pentru scafandri, dopuri de urechi pentru scafandri, clești de nas pentru scafandri și înotători, mănuși pentru scafandri, aparate de respirat pentru înot subacvatic; extinctoare.

(511) NCL(12-2025)
 37 - întreținerea și reparația vehiculelor; gresarea vehiculelor; lubrifierea vehiculelor; spălarea vehiculelor; șlefuirea vehiculelor; tratamente preventive contra ruginii pentru vehicule; întreținerea vehiculelor; curățarea vehiculelor; servicii de depanare pentru vehicule; încărcarea bateriilor vehiculelor; servicii de reîncărcare a vehiculelor electrice.

(531) CFE(9) 07.15.20; 21.01.14; 26.11.13; 26.13.01; 26.13.25.

(210) **056588**
 (220) 29.11.2025
 (730) **ȘENDREA Ion, MD**
 MD-6426, Drăgușenii Noi, Hîncești, Republica Moldova

(540)



(210) **056586**
 (220) 24.11.2025
 (310) 86327271
 (320) 04.07.2025
 (330) CN
 (730) **BYD COMPANY LIMITED, CN**
 No.1, Yan'an Road, Kuichong Street, Dapeng New District, Shenzhen, China

(591) Culori revendicate: verde, roșu.
 (511) NCL(12-2025)
 03 - cosmetice și produse de toaletă nemedicinale; produse nemedicinale pentru curățarea dinților; produse de parfumerie, uleiuri esențiale; preparate pentru albit și alte substanțe pentru spălat; preparate pentru curățare, lustruire și șlefuire;
 35 - publicitate; administrarea, organizarea și managementul afacerilor; lucrări de birou.
 (531) CFE(9) 01.15.23; 26.11.21; 27.05.01; 29.01.12.

16 - hârtie și carton; produse de imprimare; articole pentru legătorie; fotografii; articole de papetărie și de birou, cu excepția mobilei; adezivi pentru papetărie sau menaj; materiale de desen și materiale pentru artiști; pensule; materiale didactice și de instruire; foi, folii și pungi din plastic pentru împachetare și ambalare; caractere și clișee tipografice;
 35 - publicitate; administrarea, organizarea și managementul afacerilor; lucrări de birou.
 (531) CFE(9) 01.01.04; 26.11.01; 26.13.01; 27.05.11; 29.01.13.

(210) **056589**
 (220) 29.11.2025
 (730) **ȘENDREA Ion, MD**
 MD-6426, Drăgușenii Noi, Hîncești, Republica Moldova
 (540)

(210) **056590**
 (220) 29.11.2025
 (730) **ȘENDREA Ion, MD**
 MD-6426, Drăgușenii Noi, Hîncești, Republica Moldova
 (540)



(591) Culori revendicate: alb, albastru, negru.
 (511) NCL(12-2025)
 03 - cosmetice și produse de toaletă nemedicinale; produse nemedicinale pentru curățarea dinților; produse de parfumerie, uleiuri esențiale; preparate pentru albit și alte substanțe pentru spălat; preparate pentru curățare, lustruire și șlefuire;

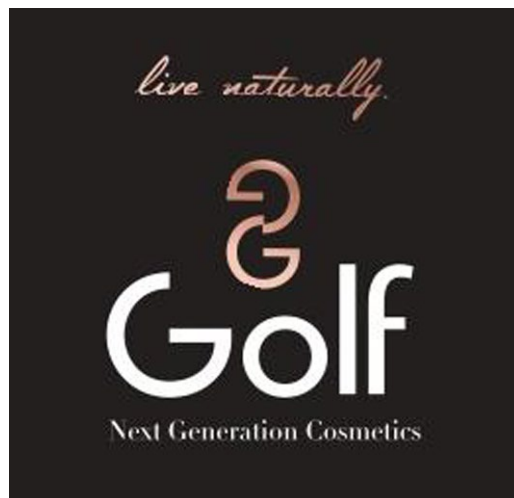

(591) Culori revendicate: alb, cafeniu, negru.
 (511) NCL(12-2025)
 03 - cosmetice și produse de toaletă nemedicinale; produse nemedicinale pentru curățarea dinților; produse de parfumerie, uleiuri esențiale; preparate pentru albit și alte substanțe pentru spălat; preparate pentru curățare, lustruire și șlefuire;

35 - publicitate; administrarea, organizarea și managementul afacerilor; lucrări de birou.
(531) CFE(9) 27.05.09; 27.05.14; 27.05.19; 29.01.13.

(210) **056601**
(220) 26.11.2025
(730) **ZINCENCO Artiom, MD**
Str. Acad. Ilie Untilă nr. 21,
MD-2025, Chișinău, Republica Moldova
(540)

**K-EXPRESS
LOGISTICS**

(511) NCL(12-2025)
39 - transport; ambalarea și depozitarea mărfurilor; organizarea de călătorii.

(210) **056603**
(220) 24.11.2025
(730) **SĂLCUȚA S.R.L., MD**
MD-4323, Sălcuța, Căușeni, Republica Moldova
(540)

CULESA

(511) NCL(12-2025)
33 - băuturi alcoolice, cu excepția berii; preparate alcoolice pentru fabricarea băuturilor.

Mărci înregistrate în baza cererilor acceptate parțial

(111) **41776**
 (151) 20.11.2025
 (181) 28.10.2034
 (210) 054229
 (220) 28.10.2024
 (730) **SMART ARCHITECTURE S.R.L., MD**
 Str. Alecu Russo nr. 4, ap. 106,
 MD-2068, Chișinău, Republica Moldova
 (540)



(526) Elementele mărcii asupra cărora nu se extinde dreptul exclusiv: „arch.”, „®”, cu excepția executării grafice deosebite.
 (511) NCL(12-2024)
 37 - servicii de construcții; servicii de instalații și reparații; extracții miniere, foraje pentru extracția de petrol și gaze;
 42 - servicii științifice și tehnologice, precum și servicii de cercetare și creație, referitoare la acestea; servicii de analiză industrială, cercetare industrială și proiectare industrială; servicii de control al calității și de autentificare; crearea și dezvoltarea calculatoarelor și programelor de calculator.
 (531) CFE(9) 24.17.02; 27.01.03; 27.05.10; 27.07.11.

(111) **41777**
 (151) 20.11.2025
 (181) 13.01.2035
 (210) 054616
 (220) 13.01.2025
 (730) **BAHAREV Igor, MD**
 Str. George Coșbuc nr. 30, ap. 1,
 MD-2005, Chișinău, Republica Moldova

(540)



(591) Culori revendicate: negru, auriu.
 (511) NCL(12-2025)
 25 - articole care servesc la acoperirea capului;
 35 - servicii de comerț cu amănuntul și angro privind îmbrăcămintea; servicii de comerț cu amănuntul și angro privind încălțăminte; servicii de comerț cu amănuntul și angro privind articolele care servesc la acoperirea capului; servicii de comerț cu amănuntul și angro privind pielea naturală și imitațiile de piele; servicii de comerț cu amănuntul și angro privind bagaje și genți de mână.
 (531) CFE(9) 01.15.03; 27.03.12; 27.05.08; 29.01.12.

(111) **41778**
 (151) 20.11.2025
 (181) 27.01.2035
 (210) 054649
 (220) 27.01.2025
 (730) **HIDRAULIC-SERVICE S.R.L., MD**
 MD-5815, Chiștelnița, Telenești, Republica Moldova
 (540)



HIDRAULIC SERVICE SRL

- (526) Elementele mărcii asupra cărora nu se extinde dreptul exclusiv: „HIDRAULIC”, „SERVICES”, „SRL”, cu excepția executării grafice deosebite.
- (591) Culori revendicate: negru, galben, alb.
- (511) NCL(12-2025)
- 04 - uleiuri și unsoari industriale, ceară; lubrifianti; produse pentru absorbția, umezirea și compactarea pulberilor; combustibili și materiale pentru iluminat; lumânări și fitiluri pentru iluminat;
- 07 - mașini, mașini-unelte, unelte acționate electrice; motoare, cu excepția celor pentru vehiculele terestre; componente de cuplare și transmisie a mașinilor, cu excepția celor pentru vehiculele terestre; unelte agricole, altele decât uneltele de mână, acționate manual; incubatoare pentru ouă; mașini automate de vânzare;
- 17 - cauciuc, gutapercă, gumă, azbest, mică, neprelucrate și semiprelucrate, și înlocuitori pentru toate aceste materiale; materiale plastice și rășini extrudate destinate utilizării în producție; materiale de călăfătuire, etanșare și izolare; țevi, tuburi și furtunuri flexibile, nemetalice.
- (531) CFE(9) 01.15.15; 27.05.08; 29.01.13.

- (111) **41787**
- (151) 26.11.2025
- (181) 07.10.2034
- (210) 054133
- (220) 07.10.2024
- (730) **SIATECO S.R.L., societate comercială, MD**
Bd. Dacia nr. 27,
MD-2060, Chișinău, Republica Moldova
- (540)

Soft Love Baby Diaper

- (526) Elementele mărcii asupra cărora nu se extinde dreptul exclusiv: „Baby Diaper”, cu excepția executării grafice deosebite.
- (591) Culori revendicate: albastru-închis, albastru-deschis.
- (511) NCL(12-2024)
- 05 - preparate farmaceutice, medicale și de uz veterinar; produse igienice de uz medical; alimente și substanțe dietetice adaptate pen-

- tru uz medical sau veterinar, alimente pentru bebeluși; suplimente dietetice pentru oameni și animale; plasturi, materiale pentru pansamente; materiale pentru plombarea dinților și pentru mulaje dentare; dezinfectante; produse pentru distrugerea animalelor dăunătoare; fungicide, erbicide; toate produsele susmenționate, cu excepția scutețelor de unică folosință din hârtie și celuloză pentru copii, scutețelor de unică folosință pentru copii;
- 35 - publicitate; administrarea, organizarea și managementul afacerilor; lucrări de birou.
- (531) CFE(9) 27.05.03; 29.01.12.

- (111) **41788**
- (151) 26.11.2025
- (181) 31.10.2034
- (210) 054255
- (220) 31.10.2024
- (730) **GOGOI Nicolae, MD**
MD-6514, Chetrosu, Anenii Noi, Republica Moldova
- (540)



- (526) Elementele mărcii asupra cărora nu se extinde dreptul exclusiv: „Kebab”, „fast”, „big”, „tasty”, cu excepția executării grafice deosebite.
- (511) NCL(12-2024)
- 43 - servicii de alimentație publică; servicii de cazare temporară.
- (531) CFE(9) 01.15.03; 05.03.14; 26.01.13; 26.01.18; 27.05.08.

(111) **41790**
 (151) 26.11.2025
 (181) 24.01.2035
 (210) 054655
 (220) 24.01.2025
 (730) **OPICONSULTING GRUP S.R.L., MD**
 MD-6827, Suruceni, Ialoveni, Republica Moldova
 (540)



(526) Elementele mărcii asupra cărora nu se extinde dreptul exclusiv: „BLACK”, cu excepția executării grafice deosebite, pentru produsele solicitate din clasa 34.
 (591) Culori revendicate: sur de diferite nuanțe, negru.
 (511) NCL(12-2025)
 33 - băuturi alcoolice, cu excepția berii; preparate alcoolice pentru fabricarea băuturilor;
 34 - tutun și înlocuitori de tutun; țigări și trabucuri; țigări electronice și vaporizatoare orale pentru fumători; chibrituri.
 (531) CFE(9) 27.05.24; 29.01.12.

(111) **41808**
 (151) 28.11.2025
 (181) 19.12.2034
 (210) 054527
 (220) 19.12.2024
 (730) **TUCANO COFFEE GLOBAL S.R.L., RO**
 Calea Rahovei Nr. 240, CORP B, CAMERA 11, Etaj 1, 050897, Sectorul 5, București, România
 (540)

LOVE. PEACE. WATER.

(526) Elementele mărcii asupra cărora nu se extinde dreptul exclusiv: „WATER”.
 (511) NCL(12-2024)
 30 - cafea, ceai, cacao și înlocuitori ai acestora; orez, paste făinoase și tăiței; tapioca și sago; făină și preparate din cereale; pâine, produse de patiserie și cofetărie; ciocolată; înghețată, șerburi și alte înghețate comestibile; zahăr, miere, sirop de melasă; drojdie, praf de copt; sare, condimente, mirodenii, plante aromatice conservate; oțet, sosuri și alte condimente; gheață (apă înghețată);
 32 - ape minerale și carbogazoase;
 43 - servicii de alimentație publică; servicii de cazare temporară.

(111) **41809**
 (151) 28.11.2025
 (181) 19.12.2034
 (210) 054529
 (220) 19.12.2024
 (730) **TUCANO COFFEE GLOBAL S.R.L., RO**
 Calea Rahovei Nr. 240, CORP B, CAMERA 11, Etaj 1, 050897, Sectorul 5, București, România
 (540)

LOVE. PEACE. FOOD.

(526) Elementele mărcii asupra cărora nu se extinde dreptul exclusiv: „FOOD”.
 (511) NCL(12-2024)
 29 - carne, pește, păsări și vânat; extracte din carne; fructe și legume conservate, congelate, uscate și fierte; jeleurii, dulceturi, compoturi; ouă; lapte, brânzeturi, unt, iaurt și alte produse lactate; uleiuri și grăsimi comestibile;
 30 - cafea, ceai, cacao și înlocuitori ai acestora; orez, paste făinoase și tăiței; tapioca și sago; făină și preparate din cereale; pâine, produse de patiserie și cofetărie; ciocolată; înghețată, șerburi și alte înghețate comestibile; zahăr, miere, sirop de melasă; drojdie, praf de copt; sare, condimente, mirodenii, plante aromatice conservate; oțet, sosuri și alte condimente; gheață (apă înghețată);
 43 - servicii de alimentație publică; servicii de cazare temporară.

- (111) **41811**
 (151) 30.11.2025
 (181) 03.02.2035
 (210) 054691
 (220) 03.02.2025
 (730) **INTERNATIONAL ACCREDITATION FEDERATION INC, US**
 2604 Whittier Place, Wilmington, Delaware,
 19808, Statele Unite ale Americii

(540)



- (526) Elementele mărcii asupra cărora nu se extinde dreptul exclusiv: „ACCREDITATION FEDERATION”, cu excepția executării grafice deosebite.
- (591) Culori revendicate: alb, albastru-închis, albastru-deschis.
- (511) NCL(12-2025)
 41 - educație; instruire; divertisment; activități sportive și culturale;
- 42 - servicii științifice și tehnologice, precum și servicii de cercetare și creație, referitoare la acestea; servicii de analiză industrială, cercetare industrială și proiectare industrială; servicii de control al calității și de autentificare; crearea și dezvoltarea calculatoarelor și programelor de calculator.
- (531) CFE(9) 01.05.02; 01.05.06; 01.05.12; 26.04.05; 26.04.13; 26.04.19; 27.05.17; 29.01.13.

- (111) **41812**
 (151) 30.11.2025
 (181) 04.02.2035
 (210) 054703
 (220) 04.02.2025
 (730) **CLIMATEHNIC S.R.L., MD**
 Str. Trandafirilor nr. 8, of. 39,
 MD-7301, Cantemir, Republica Moldova

(540)



- (526) Elementele mărcii asupra cărora nu se extinde dreptul exclusiv: „Clima”, „Tehnic”, cu excepția executării grafice deosebite.
- (591) Culori revendicate: alb, albastru, roșu.
- (511) NCL(12-2025)
 35 - publicitate; administrarea, organizarea și managementul afacerilor; lucrări de birou;
- 37 - servicii de construcții; servicii de instalații și reparații; extracții miniere, foraje pentru extracția de petrol și gaze.
- (531) CFE(9) 26.11.12; 26.11.13; 26.11.21; 27.05.10; 29.01.13.

- (111) **41819**
 (151) 03.12.2025
 (181) 19.03.2034
 (210) 053172
 (220) 19.03.2024
 (730) **CHISELIOV Aliona, MD**
 Str. Smolean nr. 21,
 MD-3100, Bălți, Republica Moldova

(540)

TELLUS

- (511) NCL(12-2024)
 41 - educație; instruire; divertisment; activități sportive și culturale.

- (111) **41823**
 (151) 03.12.2025
 (181) 17.07.2034
 (210) 053746
 (220) 17.07.2024
 (730) **MONBEBE CONCEPT S.R.L., MD**
 Str. Lev Tolstoi nr. 24/1, of. 182,
 MD-2001, Chișinău, Republica Moldova

(540)

MONBÉBÉ

(511) NCL(12-2024)

35 - administrarea, organizarea și managementul afacerilor, cu excepția serviciilor de export și serviciilor de vânzare cu amănuntul și angro într-un magazin fizic și prin rețelele globale de computere în legătură cu șampon, detergenți, șervețele pentru copii impregnate cu preparate de curățat, lichide de spălat vase, produse de spălat, produse de îngrijire personală, și anume preparate pentru curățarea pielii, feței și corpului, ulei pentru bebeluși, șervețele de toaletă și șervețele de uz personal; lucrări de birou.

(111) 41827

(151) 04.12.2025

(181) 06.12.2034

(210) 054433

(220) 06.12.2024

(730) AT CAPITAL COMERȚ S.R.L., MD

Str. Otovasca nr. 1/1,

MD-2023, Chișinău, Republica Moldova

(540)



(526) Elementele mărcii asupra cărora nu se extinde dreptul exclusiv: „DARK RETREAT”, cu excepția executării grafice deosebite.

(591) Culori revendicate: auriu, negru, alb.

(511) NCL(12-2024)

41 - educație; instruire; divertisment; activități sportive și culturale;

44 - servicii medicale; servicii veterinare; servicii de igienă și de îngrijire a frumuseții pentru

oameni sau animale; servicii de agricultură, acvacultură, horticultură și silvicultură.

(531) CFE(9) 01.15.07; 01.15.23; 15.01.13; 26.01.05; 26.01.18; 27.05.24; 29.01.13.

(111) 41829

(151) 08.12.2025

(181) 15.11.2034

(210) 054319

(220) 15.11.2024

(730) Starbucks Corporation, US

2401 Utah Avenue South, Seattle, Washington 98134, Statele Unite ale Americii

(540)



(526) Elementele mărcii asupra cărora nu se extinde dreptul exclusiv: „COFFEE”, cu excepția executării grafice deosebite.

(591) Culori revendicate: verde, alb, negru.

(511) NCL(12-2024)

21 - cafetiere neelectrice cu capac; cafetiere neelectrice cu piston; fierbătoare neelectrice; infuzoare de ceai, nu din metale prețioase; ceainice, nu din metale prețioase; strecurători de ceai; recipiente izolate termic pentru băuturi; cești; farfurioare; căni; articole din sticlă pentru băuturi; paie de băut; filtre de cafea reutilizabile, nu din hârtie; suporturi pentru pahare, nu din hârtie sau material textil; servicii de ceai, nu din metale prețioase; tăvi de uz casnic; veselă; platuri (veselă); chiuvete; stacane; suporturi de farfurii (ustensile de masă); recipiente pentru menaj și bucătărie; huse pentru ceainice; suporturi

pentru lumânări, nu din metale prețioase; figurine din porțelan, ceramică, teracotă sau sticlă; ornamente decorative din porțelan; palete (accesorii pentru masă) pentru bucătărie; teluri neelectrice de uz casnic.

(531) CFE(9) 01.01.04; 01.01.10; 02.03.01; 04.02.11; 24.09.20; 26.01.14; 26.01.21; 27.05.24.

(111) **41830**

(151) 08.12.2025

(181) 30.01.2035

(210) 054671

(220) 30.01.2025

(730) **Apple Inc., US**

One Apple Park Way, Cupertino, CA 95014,
Statele Unite ale Americii

(540)



Ceramic Shield

(526) Elementele mărcii asupra cărora nu se extinde dreptul exclusiv: „Ceramic Shield”, cu excepția executării grafice deosebite.

(511) NCL(12-2025)

09 - ecrane de afișare pentru calculatoare, telefoane mobile și dispozitive electronice mobile; huse pentru calculatoare, telefoane mobile și dispozitive electronice digitale mobile.

(531) CFE(9) 26.05.10; 26.15.15; 27.05.01.

(111) **41837**

(151) 12.12.2025

(181) 04.10.2034

(210) 054127

(220) 04.10.2024

(730) **SIATECO S.R.L., societate comercială, MD**

Bd. Dacia nr. 27,
MD-2060, Chișinău, Republica Moldova

(540)

(591) Culori revendicate: roșu, alb.

(511) NCL(12-2024)

28 - aparate pentru jocuri video; articole de gimnastică și sport; decorațiuni (ornamente) pentru pomul de Crăciun;

35 - publicitate; administrarea, organizarea și managementul afacerilor; lucrări de birou.

(531) CFE(9) 02.09.01; 04.05.07; 27.03.02; 27.05.08; 29.01.12.

(111) **41838**

(151) 12.12.2025

(181) 29.11.2034

(210) 054414

(220) 29.11.2024

(730) **ALEXA Iulian, MD**

Bd. Moscova nr. 9/5, ap. 99,
MD-2068, Chișinău, Republica Moldova

(540)



Asigurat

(526) Elementele mărcii asupra cărora nu se extinde dreptul exclusiv: „g”, „Asigurat”, cu excepția executării grafice deosebite.

(591) Culori revendicate: alb, negru, albastru.

(511) NCL(12-2024)

35 - servicii on-line de tranzacționare, și anume servicii de operare on-line pe piețe pentru vânzătorii și cumpărătorii de produse și servicii; servicii on-line de tranzacționare în care vânzătorii afișează produsele sau serviciile care urmează să fie oferite spre vânzare, achiziționare sau spre licitare prin intermediul Internetului, în scopul facilitării vânzării de produse și servicii de către terți prin intermediul unei rețele de calculatoare; oferire de răspuns evaluativ și evaluări de produse și servicii oferite de vânzătorii, evaluarea valorii și a prețurilor produselor și serviciilor oferite de vânzătorii, serviciilor de performanță a cumpărătorilor și vânzătorilor, serviciilor de livrare, precum și experiența globală de tranzacționare în legătură cu acestea; oferirea unui ghid de căutare de publicitate on-line care oferă produse și servicii ale vânzătorilor; oferirea unei baze de date de căutare on-line de evaluare pentru cumpărătorii și vânzătorii;

publicitate; gestiunea afacerilor comerciale; administrare comercială; lucrări de birou; servicii de comercializare pentru terți prestate de supermarketuri, hipermarketuri, buticuri, magazine, gherete, chioșcuri și tarabe;

36 - servicii financiare, monetare și bancare; servicii de asigurări; servicii imobiliare.

(531) CFE(9) 24.01.15; 24.17.24; 27.05.21; 29.01.13.

(111) **41839**
 (151) 12.12.2025
 (181) 13.01.2035
 (210) 054615
 (220) 13.01.2025
 (730) **BARBACARI Corina, MD**
 Str. Hristo Botev nr. 6, ap. 295,
 MD-2043, Chișinău, Republica Moldova

(540)



(591) Culori revendicate: alb, gri.
 (511) NCL(12-2025)
 41 - educație; instruire; divertisment; activități sportive și culturale.

(531) CFE(9) 06.01.02; 06.01.04; 27.05.01; 29.01.12.

(111) **41840**
 (151) 14.12.2025
 (181) 13.02.2035
 (210) 054771
 (220) 13.02.2025
 (730) **PÂINE ȘI VIN S.R.L., MD**
 Str. Zamfir Arbore nr. 10,
 MD-2005, Chișinău, Republica Moldova

(540)

B R E A D B E R Y

(511) NCL(12-2025)
 30 - făină și preparate din cereale; pâine, produse de patiserie și cofetărie;

35 - publicitate; administrarea, organizarea și managementul afacerilor; lucrări de birou;

43 - servicii de alimentație publică; servicii de cazare temporară.

(111) **41841**
 (151) 14.12.2025
 (181) 13.02.2035
 (210) 054772
 (220) 13.02.2025
 (730) **PÂINE ȘI VIN S.R.L., MD**
 Str. Zamfir Arbore nr. 10,
 MD-2005, Chișinău, Republica Moldova

(540)

(526) Elementele mărcii asupra cărora nu se extinde dreptul exclusiv: „Bread”, cu excepția executării grafice deosebite.

(511) NCL(12-2025)
 30 - făină și preparate din cereale; pâine, produse de patiserie și cofetărie;

35 - publicitate; administrarea, organizarea și managementul afacerilor; lucrări de birou;

43 - servicii de alimentație publică; servicii de cazare temporară.

(531) CFE(9) 27.05.13.

(111) **41850**
 (151) 18.12.2025
 (181) 04.10.2034
 (210) 054125
 (220) 04.10.2024
 (730) **SIATECO S.R.L., societate comercială, MD**
 Bd. Dacia nr. 27,
 MD-2060, Chișinău, Republica Moldova

(540)

(591) Culori revendicate: albastru.

(511) NCL(12-2024)

05 - preparate farmaceutice, medicale și de uz veterinar; produse igienice de uz medical; alimente și substanțe dietetice adaptate pentru uz medical sau veterinar, alimente pentru bebeluși; suplimente dietetice pentru oameni și animale; plasturi, materiale pentru pansamente; materiale pentru plombarea dinților și pentru mulaje dentare; dezinfectante; produse pentru distrugerea animalelor dăunătoare; fungicide, erbicide;

35 - publicitate; lucrări de birou.

(531) CFE(9) 27.05.01; 29.01.04.

(111) **41851**

(151) 19.12.2025

(181) 17.12.2034

(210) 054494

(220) 17.12.2024

(730) **CEBAN Alexei, MD**

Str. Tineretului nr. 46, MD-7711,

Baimaclia, Căușeni, Republica Moldova

(540)



(511) NCL(12-2024)

11 - aparate și instalații de încălzire, de răcire, de producere a vaporilor, de coacere, de uscare, de ventilare, de distribuire a apei și de uz sanitar.

(531) CFE(9) 27.05.01; 27.05.24.

Lista certificatelor de înregistrare a mărcilor eliberate în decembrie 2025

Se publică următoarele date: numărul curent, numărul de depozit, data de depozit, numărul de ordine al înregistrării, data înregistrării, clasele conform CIPS, titularul, codul țării conform normei ST.3 OMPI, numărul BOPI în care a fost publicată cererea de înregistrare, numărul BOPI în care a fost publicată marca înregistrată în baza cererii acceptate parțial.

Nr. crt.	(210) Nr. de depozit	(220) Data de depozit	(111) Nr. înregistrării	(151) Data înregistrării	(511) Clase	(730) Titular, cod ST.3 OMPI	(441) Nr. BOPI	(450) Nr. BOPI
1	2	3	4	5	6	7	8	9
1	054742	12.02.2025	41774	18.11.2025	19,20	NANI Igor, MD	4/2025	
2	054888	25.02.2025	41775	18.11.2025	33	VINĂRIA PURCARI S.R.L., întreprindere mixtă, MD	4/2025	
3	054229	28.10.2024	41776	20.11.2025	37,42	SMART ARCHITECTURE S.R.L., MD	12/2024	1/2026
4	054616	13.01.2025	41777	20.11.2025	25,35	BAHAREV Igor, MD	3/2025	1/2026
5	054649	27.01.2025	41778	20.11.2025	04,07,17	HIDRAULIC-SERVICE S.R.L., MD	3/2025	1/2026
6	054766	12.02.2025	41779	20.11.2025	04,30,35,43	NOW OIL RETAIL S.R.L., MD	4/2025	
7	054528	19.12.2024	41780	23.11.2025	29,30,32,43	TUCANO COFFEE GLOBAL S.R.L., RO	2/2025	
8	054842	25.02.2025	41781	23.11.2025	07,09,10,11, 12,35,36,37, 38,39,40,41, 42,43,44,45	GENIAL INVEST S.R.L., MD	4/2025	
9	054873	27.02.2025	41782	23.11.2025	07,12,35,37,3 9	RACU Vladislav, MD	4/2025	
10	054137	07.10.2024	41783	24.11.2025	43	Kentucky Fried Chicken Interna- tional Holdings LLC, US	12/2024	
11	054736	10.02.2025	41784	25.11.2025	18,25,35,38,4 2	BARANETCHI Angela, MD	4/2025	
12	054807	19.02.2025	41785	26.11.2025	12	TOYOTA JIDOSHA KABUSHIKI KAISHA (also trading as Toyota Motor Corporation), JP	4/2025	
13	054562	30.12.2024	41786	26.11.2025	35	iHerb, LLC, US	2/2025	
14	054133	07.10.2024	41787	26.11.2025	05,35	SIATECO S.R.L., societate comercială, MD	12/2024	1/2026
15	054255	31.10.2024	41788	26.11.2025	43	GOGOI Nicolae, MD	12/2024	1/2026
16	053962	29.08.2024	41789	26.11.2025	32,33,34,43	OPICONSULTING GRUP S.R.L., MD	10/2024	
17	054655	24.01.2025	41790	26.11.2025	33,34	OPICONSULTING GRUP S.R.L., MD	3/2025	1/2026
18	054818	20.02.2025	41791	28.11.2025	04	AMID-AUTO S.R.L., MD	5/2025	
19	054819	20.02.2025	41792	28.11.2025	07,11	AMID-AUTO S.R.L., MD	5/2025	
20	054820	20.02.2025	41793	28.11.2025	01,02	AMID-AUTO S.R.L., MD	5/2025	
21	054832	17.02.2025	41794	28.11.2025	01,02,35,37	ZINCENCO Alexandr, MD ZINCENCO Andrei, MD ZINCENCO Nicolai, MD ZINCENCO Ludmila, MD	5/2025	
22	054852	25.02.2025	41795	28.11.2025	11,12	ZHAO Hongkai, CN	5/2025	
23	054856	25.02.2025	41796	28.11.2025	08	Havells India Limited, IN	5/2025	
24	054857	25.02.2025	41797	28.11.2025	08	Havells India Limited, IN	5/2025	
25	054858	25.02.2025	41798	28.11.2025	09	Havells India Limited, IN	5/2025	
26	054859	25.02.2025	41799	28.11.2025	09	Havells India Limited, IN	5/2025	



1	2	3	4	5	6	7	8	9
27	054860	25.02.2025	41800	28.11.2025	32,33,35	ANADOLU EFES BİRACILIK VE MALT SANAYII ANONİM ŞİRKETİ, TR	5/2025	
28	054884	03.03.2025	41801	28.11.2025	03,08,11	JRL PROFESSIONAL LIMITED, HK	5/2025	
29	054901	03.03.2025	41802	28.11.2025	33	VINĂRIA ȚIGANCA S.R.L., societate comercială, MD	5/2025	
30	054905	04.03.2025	41803	28.11.2025	33	SÎRBU Mihaela, MD	5/2025	
31	054917	10.03.2025	41804	28.11.2025	30	MUNTEANU Mihail, MD	5/2025	
32	054919	02.03.2025	41805	28.11.2025	30	POJOGA Cătălina, MD	5/2025	
33	054920	02.03.2025	41806	28.11.2025	30	POJOGA Cătălina, MD	5/2025	
34	054804	12.02.2025	41807	27.11.2025	41	KRISTAL ANALITIC S.R.L., MD	4/2025	
35	054527	19.12.2024	41808	28.11.2025	30,32,43	TUCANO COFFEE GLOBAL S.R.L., RO	2/2025	1/2026
36	054529	19.12.2024	41809	28.11.2025	29,30,43	TUCANO COFFEE GLOBAL S.R.L., RO	2/2025	1/2026
37	054573	06.01.2025	41810	30.11.2025	09,42	SolaX Power Network Technology (Zhejiang) Co., Ltd., CN	5/2025	
38	054691	03.02.2025	41811	30.11.2025	41,42	INTERNATIONAL ACCREDITATION FEDERATION INC, US	4/2025	1/2026
39	054703	04.02.2025	41812	30.11.2025	35,37	CLIMATEHNIC S.R.L., MD	4/2025	1/2026
40	054929	10.03.2025	41813	30.11.2025	03,05,35	URSU Elena, MD	5/2025	
41	054932	10.03.2025	41814	30.11.2025	07,12,20,21	HONEST AUTO S.R.L., MD	5/2025	
42	054821	21.02.2025	41815	28.11.2025	35,41	PAVLOV Mircea, MD	4/2025	
43	054517	18.12.2024	41816	28.11.2025	03,08,21,25,26	VARVARA GROUP S.R.L., MD	2/2025	
44	054415	04.12.2024	41817	02.12.2025	25,35	DOCIPALOV Mihail, MD	2/2025	
45	053172	19.03.2024	41819	03.12.2025	41	CHISELIOV Aliona, MD	6/2024	1/2026
46	054814	20.02.2025	41820	03.12.2025	38,41	STRATAN Ecaterina, MD	4/2025	
47	054733	10.02.2025	41821	02.12.2025	07,08,09,11,20,35	BEMORAN S.R.L., societate comercială, MD	4/2025	
48	054791	14.02.2025	41822	04.12.2025	25	ZELTER Eduard, MD	4/2025	
49	053746	17.07.2024	41823	03.12.2025	35	MONBEBE CONCEPT S.R.L., MD	9/2024	1/2026
50	054891	03.03.2025	41824	05.12.2025	31,35,42	BORDIAN Marina, MD	5/2025	
51	054893	04.03.2025	41825	05.12.2025	05	ASFARMA MEDİKAL DENTAL URUNLER VE ILAC SANAYI TICARET ANONİM ŞİRKETI, İSTANBUL, SUCURSALA CHIŞINĂU, MD	5/2025	
52	054955	13.03.2025	41826	05.12.2025	01,03,05,10,32,35,39,42,44	PRODIAFARM S.R.L., societate comercială, MD	5/2025	
53	054433	06.12.2024	41827	04.12.2025	41,44	AT CAPITAL COMERȚ S.R.L., MD	1/2025	1/2026
54	054692	04.02.2025	41828	04.12.2025	06,19,35,37	STANDARD BYTE S.R.L., MD	4/2025	
55	054319	15.11.2024	41829	08.12.2025	21	Starbucks Corporation, US	2/2025	1/2026
56	054671	30.01.2025	41830	08.12.2025	09	Apple Inc., US	3/2025	1/2026
57	054795	17.02.2025	41831	10.12.2025	35,37	GÎNU Victor, MD	4/2025	
58	054918	27.02.2025	41832	09.12.2025	19	BUILDING DREAM S.R.L., MD	4/2025	
59	054933	06.03.2025	41833	09.12.2025	07	ECOSANTEH S.R.L., MD	5/2025	
60	054934	06.03.2025	41834	09.12.2025	07	ECOSANTEH S.R.L., MD	5/2025	
61	054935	06.03.2025	41835	09.12.2025	07	ECOSANTEH S.R.L., MD	5/2025	
62	054127	04.10.2024	41837	12.12.2025	28,35	SIATECO S.R.L., societate comercială, MD	12/2024	1/2026
63	054414	29.11.2024	41838	12.12.2025	35,36	ALEXA Iulian, MD	2/2025	1/2026
64	054615	13.01.2025	41839	12.12.2025	41	BARBACARI Corina, MD	3/2025	1/2026

1	2	3	4	5	6	7	8	9
65	054771	13.02.2025	41840	14.12.2025	30,35,43	PĂINE ȘI VIN S.R.L., MD	4/2025	1/2026
66	054772	13.02.2025	41841	14.12.2025	30,35,43	PĂINE ȘI VIN S.R.L., MD	4/2025	1/2026
67	055031	26.03.2025	41842	14.12.2025	29,30,31,32,35	BALU COMPANY S.R.L., MD	5/2025	
68	054837	24.02.2025	41843	12.12.2025	35	ANGRO-MANIA S.R.L., MD	4/2025	
69	054947	13.03.2025	41844	12.12.2025	05	MEDICE Arzneimittel Pütter GmbH & Co. KG, DE	5/2025	
70	054948	13.03.2025	41845	12.12.2025	05	MEDICE Arzneimittel Pütter GmbH & Co. KG, DE	5/2025	
71	046943	19.10.2020	41846	03.12.2025	43	MOLDACOM S.A., MD	1/2021	
72	049015	25.10.2021	41847	03.12.2025	43	MOLDACOM S.A., MD	1/2022	
73	054572	31.12.2024	41848	16.12.2025	06,29,33	EMMA RED TECHNOLOGY S.R.L., MD	5/2025	
74	054839	24.02.2025	41849	17.12.2025	05	Berlin-Chemie AG, DE	4/2025	
75	054125	04.10.2024	41850	18.12.2025	05,35	SIATECO S.R.L., societate comercială, MD	12/2024	1/2026
76	054494	17.12.2024	41851	19.12.2025	11	CEBAN Alexei, MD	2/2025	1/2026
77	054877	24.02.2025	41852	20.12.2025	30	DREAM ESSENCE S.R.L., MD	5/2025	
78	054908	05.03.2025	41853	20.12.2025	16,21,33,40	BESCHIERU Nichita, MD	5/2025	
79	054937	06.03.2025	41854	20.12.2025	11	ECOSANTEH S.R.L., MD	5/2025	
80	054949	14.03.2025	41855	20.12.2025	07,17	DEBOSERVICE S.R.L., MD	5/2025	
81	054952	12.03.2025	41856	20.12.2025	33	BESCHIERU Nichita, MD	5/2025	
82	054963	17.03.2025	41857	20.12.2025	35,44	MOSTELLE S.R.L., MD	5/2025	
83	054965	18.03.2025	41858	20.12.2025	11,35,37	CÎȘLALÎ Veaceslav, MD	5/2025	
84	054971	17.03.2025	41859	20.12.2025	35,36,37	NEW CITY S.R.L., MD	5/2025	
85	054980	10.03.2025	41860	20.12.2025	03	VION-IMPEX S.R.L., firmă, MD	5/2025	
86	054981	10.03.2025	41861	20.12.2025	03	VION-IMPEX S.R.L., firmă, MD	5/2025	
87	054982	10.03.2025	41862	20.12.2025	03	VION-IMPEX S.R.L., firmă, MD	5/2025	

Lista mărcilor reînnoite









Se publică următoarele date: numărul curent, numărul înregistrării reînnoite, data expirării termenului de reînnoire, clasele conform CIPS, reproducerea mărcii, titularul și adresa, codul țării conform normei ST.3 OMPI.

Nr. crt.	(116) Nr. înregistrării reînnoite	(186) Data expirării reînnoirii	(511) Clase	(540) Reproducerea mărcii	(730) Titular și adresă, cod ST.3 OMPI
1	2	3	4	5	6
1	4R 291	01.12.2035	14,18,23,24,25,26	CHANEL	Chanel SARL, CH Quai du Général-Guisan 24, CH-1204 Geneva, Elveția
2	3R 4170	13.05.2036	16,35,40,42	MONARH	ȚERNA Alexei, MD Bd. Moscova nr. 14/1, ap. 50, MD-2068, Chișinău, Republica Moldova
3	3R 4655	26.07.2035	33	SOUTHERN COMFORT	Sazerac Brands, LLC, a Delaware limited liability company, US 10101 Linn Station Road, Suite 400, Louisville, Kentucky 40223, Statele Unite ale Americii
4	3R 4782	04.03.2036	33	ARMONIOS	VINURI-IALOVENI S.A., MD Str. Alexandru cel Bun nr. 4, MD-6801, Ialoveni, Republica Moldova
5	3R 5361	20.11.2035	03	COOL WAVE	The Gillette Company LLC, US One Gillette Park, Boston, Massachusetts 02127, Statele Unite ale Americii
6	3R 5876	05.02.2036	33		AROMA S.A., MD Str. Toma Ciorbă nr. 38, MD-2004, Chișinău, Republica Moldova

1	2	3	4	5	6
7	2R 13687	21.11.2035	05,35	TATA	REAZANOVA Elena, MD Str. Miron Costin nr. 11, bloc 3, ap. 24, MD-2068, Chişinău, Republica Moldova
8	2R 13894	12.01.2035	30,35,43	FORNETTI	ARYZTA Hungary Group Holdings Kft., HU 6000 Kecskemét, Városföld dűlő 92, Ungaria
9	2R 14432	04.08.2035	09	AKAI	Phenomenon Agents Limited, VG Vistra Corporate Services Centre, Wickhams Cay II, Road Town, Tortola, VG1110, Insulele Virgine Britanice
10	2R 14495	27.10.2035	35,38,41	Radio Noroc	NOROC MEDIA S.R.L., MD Str. Costujeni nr. 1G, MD-2011, Codru, Chişinău, Republica Moldova
11	2R 14634	08.11.2035	04	ENEOS	ENEOS Corporation, JP 1-2 Otemachi 1-chome, Chiyodaku, Tokyo, Japo- nia
12	2R 14635	08.11.2035	04		ENEOS Corporation, JP 1-2 Otemachi 1-chome, Chiyodaku, Tokyo, Japo- nia
13	2R 14661	17.11.2035	16	MARY KAY BEAUTY BLOTTERS	Mary Kay Inc., corporație din statul Delaware, US 16251 Dallas Parkway, Addison, Texas 75001, Statele Unite ale Americii
14	2R 14663	24.11.2035	10	LMA	TELEFLEX LIFE SCIENCES PTE. LTD., SG 6 Battery Road #07-02, Singapore 049909, Singa- pore
15	2R 14664	01.12.2035	32	COCA-COLA ZERO	THE COCA-COLA COMPANY, corporația statului Delaware, US One Coca-Cola Plaza, Atlanta, GA 30313, Statele Unite ale Americii
16	2R 14681	10.11.2035	05	PROTOPIC	LEO Pharma A/S, DK Industriparken 55, DK-2750 Ballerup, Danemarca
17	2R 14693	22.08.2035	30	MILAGRO	Milagro Food Industries LTD, GB Langdale House, Suite 102 11 Marshalsea Road, LONDON, Regatul Unit
18	2R 14699	02.12.2035	25	LEVI STRAUSS SIGNATURE	Levi Strauss & Co., corporația statului Delaware, US Levi's Plaza, 1155 Battery Street, San Francisco, California 94111, Statele Unite ale Americii
19	2R 14700	02.12.2035	18,25		Levi Strauss & Co., corporația statului Delaware, US Levi's Plaza, 1155 Battery Street, San Francisco, California 94111, Statele Unite ale Americii
20	2R 14702	06.12.2035	06		GRIPPLE LIMITED, GB The Old West Gun Works, Savile Street East, Sheffield S4 7UQ, Regatul Unit
21	2R 14761	02.12.2035	18,25	LEVI'S ENGINEERED JEANS	Levi Strauss & Co., corporația statului Delaware, US Levi's Plaza, 1155 Battery Street, San Francisco, California 94111, Statele Unite ale Americii
22	2R 14774	02.12.2035	25	SHRINK-TO-FIT	Levi Strauss & Co., corporația statului Delaware, US Levi's Plaza, 1155 Battery Street, San Francisco, California 94111, Statele Unite ale Americii
23	2R 14844	17.01.2036	30,35	DOMNIȚA	SUDZUCKER MOLDOVA S.R.L., MD Str. 27 August nr. 1, MD-5201, Drochia, Republica Moldova
24	2R 14845	03.01.2036	23,24,25,26, 35	ТИРОТЕКС TIROTEKS TIROTEX	TIROTEX, întreprindere de stat, MD Centrul Industrial Octombrie, MD-3300, Tiraspol, Republica Moldova
25	2R 14854	03.02.2036	30,32	În fiecare casă	SUDZUCKER MOLDOVA S.R.L., MD Str. 27 August nr. 1, MD-5201, Drochia, Republica Moldova
26	2R 14855	03.02.2036	30,32	СЛАДКИЕ МГНОВЕНИЯ	SUDZUCKER MOLDOVA S.R.L., MD Str. 27 August nr. 1, MD-5201, Drochia, Republica Moldova
27	2R 14856	03.02.2036	30,32	В КАЖДОМ ДОМЕ	SUDZUCKER MOLDOVA S.R.L., MD Str. 27 August nr. 1, MD-5201, Drochia, Republica Moldova
28	2R 14857	03.02.2036	30,32	CLIFE DULCI	SUDZUCKER MOLDOVA S.R.L., MD Str. 27 August nr. 1, MD-5201, Drochia, Republica Moldova

1	2	3	4	5	6
29	2R 14898	08.02.2036	03,09,11,12, 25,29,30,32, 33,35,38,39	WWW.SHOP.MD	ASTORTA S.A., MD Str. Kiev nr. 2, MD-2068, Chişinău, Republica Moldova
30	2R 14915	12.01.2036	05,35	ПРОСТОПИН	Aktsionernoe Obchtchestvo „Binnopharm”, RU ul. Konstruktora Guskova, 3, str. 1, Moskva, Zelenograd, 124460, Federația Rusă
31	2R 14916	12.01.2036	05,35	ПОЛИБАКТЕРИН	Aktsionernoe Obchtchestvo „Binnopharm”, RU ul. Konstruktora Guskova, 3, str. 1, Moskva, Zelenograd, 124460, Federația Rusă
32	2R 14983	02.12.2035	25		Levi Strauss & Co., corporația statului Delaware, US Levi's Plaza, 1155 Battery Street, San Francisco, California 94111, Statele Unite ale Americii
33	2R 14984	03.02.2036	18,25	RED TAB	Levi Strauss & Co., corporația statului Delaware, US Levi's Plaza, 1155 Battery Street, San Francisco, California 94111, Statele Unite ale Americii
34	2R 15078	03.02.2036	30,32	NATURA ESTE PARTENERUL NOSTRU	SUDZUCKER MOLDOVA S.R.L., MD Str. 27 August nr. 1, MD-5201, Drochia, Republica Moldova
35	2R 15181	02.12.2035	29,30,32	LUCEAFĂRUL	JARDAN Vladimir, MD Str. Romană nr. 4, bloc 1, ap. 38, MD-2005, Chişinău, Republica Moldova
36	2R 15242	13.03.2036	03,05,10,28, 43,44		DMITRIEVA Olga, MD Str. V. Dokucaev nr. 2, ap. 65, MD-2028, Chişinău, Republica Moldova
37	2R 15312	27.04.2036	05	PYLOBACT	SUN PHARMACEUTICAL INDUSTRIES LIMITED, IN SPARC, Tandalja, Vadodara - 390 020, Gujarat, India
38	2R 15397	09.03.2036	33,35,43	NOMEN EST OMEN	CRICOVA S.A., combinat de vinuri, MD Str. Ungureanu nr. 1, MD-2084, Cricova, Chişinău, Republica Moldova
39	2R 15408	27.04.2036	05	BRUSTAN	SUN PHARMACEUTICAL INDUSTRIES LIMITED, IN SPARC, Tandalja, Vadodara - 390 020, Gujarat, India
40	2R 15745	28.04.2036	30,35		GALAGAN Fiodor, MD Str. Vlad Tepeş nr. 18, MD-2028, Chişinău, Republica Moldova
41	2R 16302	09.02.2036	05,29,30,32, 33,35	ZEN	ORHEI-VIT S.R.L., MD Str. Industrială nr. 40, MD-2023, Chişinău, Republica Moldova
42	2R 16561	23.11.2035	35,37		THE GOODYEAR TIRE & RUBBER COMPANY, US 200 Innovation Way, Akron, Ohio 44316, Statele Unite ale Americii
43	2R 16565	29.03.2036	30	zahărul familiei tale	SUDZUCKER MOLDOVA S.R.L., MD Str. 27 August nr. 1, MD-5201, Drochia, Republica Moldova
44	2R 16961	24.02.2036	05,30,32,35	SOCOVIDA СОКОВИТА	ORHEI-VIT S.R.L., MD Str. Industrială nr. 40, MD-2037, Chişinău, Republica Moldova
45	2R 17290	08.11.2035	32,35	VIVA	The Coca-Cola Company, corporația statului Delaware, US One Coca-Cola Plaza, Atlanta, Georgia 30313, Statele Unite ale Americii
46	R 27884	12.05.2035	05,29,32,35		REAZANOVA Elena, MD Str. Miron Costin nr. 11, bloc 3, ap. 24, MD-2068, Chişinău, Republica Moldova
47	R 28066	22.06.2035	01,05,35,44	Gersotil™	CHIMAGROMARKETING S.R.L., MD Str. Tighina nr. 65, of. 414, MD-2001, Chişinău, Republica Moldova
48	R 28175	22.06.2035	01,05,35,44	Efatol	CHIMAGROMARKETING S.R.L., MD Str. Tighina nr. 65, of. 414, MD-2001, Chişinău, Republica Moldova
49	R 28205	04.06.2035	35,37		EUROGLASS GARANT S.R.L., MD Şos. Muncă nr. 801, MD-2029, Chişinău, Republica Moldova

1	2	3	4	5	6
50	R 28275	06.07.2035	43		SITNIC Ana, MD Str. Livezilor nr. 110, MD-2003, Durlești, Chișinău, Republica Moldova
51	R 28358	04.11.2035	03,05	PIPING ROCK	PRIPD, LLC, a New York limited liability company, US 2120 Smithtown Avenue, Ronkonkoma, NY 11779, Statele Unite ale Americii
52	R 28432	11.11.2035	03	PETRINI	FARMEC S.A., RO Str. Henri Barbusse nr. 16, Cluj-Napoca, Jud. Cluj, România
53	R 28433	11.11.2035	03		FARMEC S.A., RO Str. Henri Barbusse nr. 16, Cluj-Napoca, Jud. Cluj, România
54	R 28491	27.11.2035	03	DEONICA	Public Joint-stock Company „Arnest Company”, RU 6, ul. Kombinatskaya, 357107, g. Nevinnomyssk, Stavropolsky Krai, Federația Rusă
55	R 28492	27.11.2035	03	MENZONE	Public Joint-stock Company „Arnest Company”, RU 6, ul. Kombinatskaya, 357107, g. Nevinnomyssk, Stavropolsky Krai, Federația Rusă
56	R 28533	03.12.2035	05	VESIFIX	NOBEL ILAC SANAYII VE TICARET ANONIM SIRKETI, reprezentanța companiei turcești, MD Bd. Moscova nr. 6, of. 25, MD-2068, Chișinău, Republica Moldova
57	R 28600	25.09.2035	20,28,35,41		NOVAC-HÎNCU Victoria, MD Str. Petru Zadnipru nr. 15, ap. 42, MD-2044, Chișinău, Republica Moldova
58	R 28638	10.11.2035	05	SHINGRIX	GlaxoSmithKline Biologicals S.A., BE Rue de l'Institut 89, B-1330 Rixensart, Belgia
59	R 28662	02.07.2035	01,05,35,44		CHIMAGROMARKETING S.R.L., MD Str. Tighina nr. 65, of. 414, MD-2001, Chișinău, Republica Moldova
60	R 28678	19.01.2036	01,05	PAMOVA	BASF SE, DE Carl-Bosch-Strasse 38, Ludwigshafen am Rhein, Germania
61	R 28698	11.11.2035	09,38,41	BOOMERANG	The Cartoon Network, Inc., US 1050 Techwood Drive, NW, Atlanta, Georgia 30318, Statele Unite ale Americii
62	R 28699	12.11.2035	09,41	QUAKE	ZeniMax Media Inc., a Delaware Corporation, US 1370 Piccard Drive, Rockville, Maryland 20850, Statele Unite ale Americii
63	R 28719	30.11.2035	02,03,04,18, 21,25,26	ДИВИДИК	Public Joint-stock Company „Arnest Company”, RU 6, ul. Kombinatskaya, 357107, g. Nevinnomyssk, Stavropolsky Krai, Federația Rusă
64	R 28724	09.11.2035	12		ERKUNT TRACTÖR SANAYII ANONIM ŞİRKETİ, TR Organize Sanayi Bölgesi, Batı Hun Caddesi, No:2, Sincan-Ankara, Turcia
65	R 28728	22.06.2035	01,05,35,44		CHIMAGROMARKETING S.R.L., MD Str. Tighina nr. 65, of. 414, MD-2001, Chișinău, Republica Moldova
66	R 28729	02.07.2035	01,05,44		CHIMAGROMARKETING S.R.L., MD Str. Tighina nr. 65, of. 414, MD-2001, Chișinău, Republica Moldova
67	R 28745	23.11.2035	12	CHEVROLET ONIX	GENERAL MOTORS LLC, a limited liability com- pany organized and existing under the laws of the State of Delaware, US 300 Renaissance Center, City of Detroit, State of Michigan 48265-3000, Statele Unite ale Americii
68	R 28750	15.12.2035	44		CIORNIAIA Olesea, MD Str. Mihail Kogălniceanu nr. 84, ap. 9, MD-2009, Chișinău, Republica Moldova
69	R 28763	15.12.2035	01,04	AISIN	AISIN CORPORATION, JP 2-1 Asahi-machi, Kariya-shi, Aichi-ken, Japonia
70	R 28799	12.03.2036	33	PODUL DE FLORI	VINĂRIA PURCARI S.R.L., întreprindere mixtă, MD MD-4229, Purcari, Ștefan-Vodă, Republica Moldo- va

1	2	3	4	5	6
71	R 28858	18.01.2036	33		COROBAN Viorica, MD Bd. Decebal nr. 89, ap. 263, MD-2038, Chişinău, Republica Moldova GHITENŞTEIN Ester, MD Str. Mihai Eminescu nr. 60, ap. 7, MD-2001, Chişinău, Republica Moldova
72	R 28904	02.12.2035	41	TEACH FOR ALL	Teach For All, Inc., US 25 Broadway, New York, New York, Statele Unite ale Americii
73	R 28909	16.11.2035	21	SCOTCH-BRITE	3M Company, US 3M Center, 2501 Hudson Road, St. Paul, Minnesota 55144, Statele Unite ale Americii
74	R 28929	12.04.2036	33		VINĂRIA-BARDAR S.A., întreprindere mixtă, fabrică de vinuri, MD Str. Uzinelor nr. 3, MD-6811, Bardar, Ialoveni, Republica Moldova
75	R 28937	22.06.2035	01,05,44		CHIMAGROMARKETING S.R.L., MD Str. Tighina nr. 65, of. 414, MD-2001, Chişinău, Republica Moldova
76	R 28947	13.04.2036	33		BURCEAC Evgheni, MD Str. A. Puşkin nr. 44, ap. 17, MD-2012, Chişinău, Republica Moldova GHITENŞTEIN Danil, MD Str. Mihai Eminescu nr. 60, ap. 7, MD-2001, Chişinău, Republica Moldova
77	R 29008	13.04.2036	33	OLD CHURCH	KRASNICOVA Larisa, MD Str. Mihai Eminescu nr. 60, ap. 7, MD-2001, Chişinău, Republica Moldova COROBAN Viorica, MD Bd. Decebal nr. 89, ap. 263, MD-2038, Chişinău, Republica Moldova
78	R 29009	13.04.2036	33	BEAR'S BLOOD	KRASNICOVA Larisa, MD Str. Mihai Eminescu nr. 60, ap. 7, MD-2001, Chişinău, Republica Moldova COROBAN Viorica, MD Bd. Decebal nr. 89, ap. 263, MD-2038, Chişinău, Republica Moldova
79	R 29016	20.11.2035	09,35,38,41,42,45	INSTAGRAM	Instagram, LLC, US 1601 Willow Road, Menlo Park, California 94025, Statele Unite ale Americii
80	R 29030	10.11.2035	35,38,41,42	DIEZ	LEBEDEV Alexandru, MD Str. Suceviţa nr. 16, ap. 11, MD-2051, Chişinău, Republica Moldova
81	R 29071	23.12.2035	16,35,38,41		MONUL Sergiu, MD Str-la Krilov nr. 12, MD-3300, Tiraspol, Republica Moldova
82	R 29080	14.12.2035	30		Intercontinental Great Brands LLC, US 100 Deforest Avenue, East Hanover, NJ 07936, Statele Unite ale Americii
83	R 29115	30.03.2036	41	FITNESS ONE	FITNESS ONE S.R.L., MD Str. Grenoble nr. 259/16, MD-2060, Chişinău, Republica Moldova
84	R 29152	02.02.2036	33	WINE DOKTOR	VINĂRIA BOSTAVAN S.R.L., întreprindere mixtă, MD MD-5352, Etulia, Vulcăneşti, UTA Găgăuzia, Republica Moldova
85	R 29171	06.04.2036	44		DANMARAN S.R.L., firmă, MD Bd. Moscova nr. 16, MD-2068, Chişinău, Republica Moldova
86	R 29194	11.04.2036	32,34	BRILLIANCE	EURO-ALCO S.R.L., MD Str. Bucuriei nr. 20, MD-2004, Chişinău, Republica Moldova
87	R 29207	11.11.2035	03	TRIUMF	FARMEC S.A., RO Str. Henri Barbusse nr. 16, Cluj-Napoca, Jud. Cluj, România
88	R 29279	22.06.2035	01,05,35,44		CHIMAGROMARKETING S.R.L., MD Str. Tighina nr. 65, of. 414, MD-2001, Chişinău, Republica Moldova
89	R 29297	18.02.2036	05	ZEPATIER	Merck Sharp & Dohme LLC, US 126 East Lincoln Ave., P.O. Box 2000, Rahway, NJ 07065, Statele Unite ale Americii

1	2	3	4	5	6
90	R 29298	17.02.2036	33,35		MACIUCA Mihail, MD Str. Entuziaștilor nr. 20, MD-6800, Ialoveni, Republica Moldova
91	R 29350	03.12.2035	03,05,42	КРАСОТКА	Public Joint-stock Company „Arnest Company”, RU 6, ul. Kombinatskaya, 357107, g. Nevinnomyssk, Stavropolsky Krai, Federația Rusă
92	R 29365	05.04.2036	03,05,29,30, 35,44		DMITRIEVA Olga, MD Str. V. Dokuceaev nr. 2, ap. 65, MD-2028, Chișinău, Republica Moldova
93	R 29388	11.12.2035	05,35		CAD Verwaltungs GmbH, DE Donastr. 26, 90451 Nürnberg, Germania
94	R 29476	28.02.2036	33	VINOHORA	VINĂRIA PURCARI S.R.L., întreprindere mixtă, MD MD-4229, Purcari, Ștefan-Vodă, Republica Moldo- va
95	R 29553	06.04.2036	35,39	SANATATEMARKET.MD ON-LINE магазин товаров для Вашего здоровья	DMITRIEVA Olga, MD Str. V. Dokuceaev nr. 2, ap. 65, MD-2028, Chișinău, Republica Moldova
96	R 29762	13.04.2036	33		BURCEAC Evgheni, MD Str. A. Pușkin nr. 44, ap. 17, MD-2012, Chișinău, Republica Moldova GHITENȘTEIN Danil, MD Str. Mihai Eminescu nr. 60, ap. 7, MD-2001, Chișinău, Republica Moldova ȘAULSCHI Vladimir, MD Str. Trifan Baltă nr. 4/2, MD-2021, Chișinău, Republica Moldova
97	R 30119	24.02.2036	33	MALURILE PRUTULUI	VINĂRIA PURCARI S.R.L., întreprindere mixtă, MD MD-4229, Purcari, Ștefan-Vodă, Republica Moldo- va
98	R 30273	25.11.2035	29,30,32	MAHMOOD	ALTUNKAYA İNŞAAT NAKLİYAT GIDA TİCARET ANONİM ŞİRKETİ, TR 4. Organize Sanayi Bölgesi, 83409 Nolu Cadde, No:8, Şehitkamil, Gaziantep, Turcia
99	R 30498	18.11.2035	03		FARMEC S.A., RO Str. Henri Barbusse nr. 16, Cluj-Napoca, Jud. Cluj, România
100	R 30587	29.10.2035	34	AFZAL	SOPARIWALA EXPORTS, IN Nirmal, 21st Floor, Nariman Point, Mumbai - 400 021, India
101	R 31007	19.11.2035	34		Imperial Tobacco Production Ukraine, UA ul. Akademika Zabolotnogo 35, Kiev 03026, Ucraina
102	R 31028	03.12.2035	43	La Jon Miller	BELMONDO INVEST S.R.L., MD Str. Plopilor nr. 1, MD-2003, Durlești, Chișinău, Republica Moldova
103	R 32787	26.04.2036	33	Miller	VINĂRIA-BARDAR S.A., întreprindere mixtă, fabri- că de vinuri, MD Str. Uzinelor nr. 3, MD-6811, Bardar, Ialoveni, Republica Moldova
104	R 32799	23.12.2035	36		AXAIMOBIL S.R.L., MD Str. Armenească nr. 44, bloc 2, MD-2001, Chișinău, Republica Moldova

IV

Indicații geografice, denumiri de origine, specialități tradiționale garantate / Geographical indications, appellations of origin, traditional specialties guaranteed

Protecția juridică a indicațiilor geografice, a denumirilor de origine și a specialităților tradiționale garantate pe teritoriul Republicii Moldova se asigură în temeiul înregistrării lor la AGEPI, în modul stabilit de Legea nr. 66/2008 privind protecția indicațiilor geografice, denumirilor de origine și specialităților tradiționale garantate, sau în baza tratatelor internaționale, inclusiv a acordurilor bilaterale, la care Republica Moldova este parte.

Înregistrarea denumirii de origine sau a indicației geografice generează apariția dreptului de utilizare a acestora. Denumirea de origine și indicația geografică înregistrate nu pot fi cesionate, licențiate și nu pot face obiectul unor drepturi reale.

Orice persoană fizică sau juridică din aria geografică corespunzătoare care produce și/sau prelucrează, și/sau prepară produse în conformitate cu prevederile caietului de sarcini pentru o denumire de origine protejată sau pentru o indicație geografică protejată poate depune la AGEPI o cerere privind acordarea dreptului de utilizare a acesteia.

În prezenta Secțiune se publică: datele privind cererile de înregistrare a indicațiilor geografice, denumirilor de origine, specialităților tradiționale garantate; indicațiile geografice, denumirile de origine și specialitățile tradiționale garantate cărora li s-a acordat protecție pe teritoriul Republicii Moldova; cererile privind acordarea dreptului de utilizare pentru o denumire de origine protejată sau pentru o indicație geografică protejată; datele privind acordarea dreptului de utilizare pentru o denumire de origine protejată sau pentru o indicație geografică protejată; listele indicațiilor geografice propuse spre protecție în Republica Moldova în baza acordurilor bilaterale.

Legal protection of geographical indications, appellations of origin and traditional specialties guaranteed in the Republic of Moldova shall be afforded on the basis of registration with the AGEPI, as established by Law No 66/2008 on the Protection of Geographical Indications, Appellations of Origin and Traditional Specialties Guaranteed, or under international treaties, including bilateral agreements, to which the Republic of Moldova is a party.

Registration of an appellation of origin or a geographical indication generates the right to use thereof. A registered appellation of origin or a geographical indication may not be assigned, licensed and it may not form a subject matter of any real rights.

Any natural or legal person from the respective geographical area, who produces and/or processes and/or prepares products conforming to the specification for a protected appellation of origin or protected geographical indication, shall be entitled to apply to AGEPI, seeking to be granted the right to use it.

Data on applications for registration of geographical indications, appellations of origin, traditional specialties guaranteed; geographical indications, appellations of origin and traditional specialties guaranteed that have been granted protection in the Republic of Moldova; requests for grant of the right to use a protected appellation of origin or a protected geographical indication; data on grant of the right to use a protected appellation of origin or a protected geographical indication; lists of geographical indications proposed for protection in the Republic of Moldova on the basis of bilateral agreements shall be published in this Section.

Lista denumirilor de origine cărora le-a fost acordată protecție în Republica Moldova, în luna decembrie 2025, conform Sistemului de la Lisabona privind protecția denumirilor de origine a produselor și înregistrarea lor internațională

Se publică următoarele date: numărul curent, numărul și data înregistrării internaționale, țara de origine a denumirii pentru care se solicită protecție (codul țării conform normei ST.3 OMPI), denumirea de origine a produsului, transliterarea acesteia în grafie latină, dacă este cazul, traducerea acesteia în limbile engleză, franceză în redacția Biroului Internațional al OMPI și traducerea în română, dacă este cazul, denumirea produsului, numărul BOPI în care a fost publicată cererea de înregistrare

Nr. crt.	Nr. și data înregistrării	Codul țării	Denumirea de origine	Transliterarea/traducerea	Produsul	Nr. BOPI
1	AO 1437 18.03.2025	IR	سنگ قیمتی عقیق پاییزی سه قلعه ایران	Sang e Gheymati e Aghigh e Paizi Seh Qaleh e Iran => Sæng θ gheɪmæti: θ æghi:gh θ pʌi:zi: θ sɑqæleh θ i:rʌn/Iran's Seh Qaleh Autumn Agate Gemstone/Pierre précieuse Agate d'Automne de Seh Qaleh d'Iran/ Agat de primăvară, piatră prețioasă din Seh Qaleh, Iran	Piatră prețioasă de agat	8/2025
2	AO 1438 18.03.2025	IR	سیب ارومیه ایران	Sib e urmia e Iran => si:b θ ʊ:ɾmi:ʌ θ i:rʌn/Iran's Urmia apple/La pomme d'Urmia d'Iran/Măr din Urmia, Iran	Mere	8/2025
3	AO 1439 18.03.2025	IR	انگور ارومیه ایران	Angor e urmia e Iran => ængʊ:r θ ʊ:ɾmi:ʌ θ i:rʌn/Iran's Urmia grape/ Le raisin d'Urmia d'Iran/ Struguri din Urmia, Iran	Struguri	8/2025
4.	AO 1440 16.04.2025	EU	Bleu du Vercors-Sassenage		Brânzeturi	8/2025
5	GI-1441 16.04.2025	EU	Liquore di limone di Sorrento		Băuturi spirtoase	8/2025
6	GI-1442 16.04.2025	EU	Vigneti delle Dolomiti / Weinberg Dolomiten		Vinuri	8/2025

V

Design industrial / Industrial design

Protecția juridică a desenelor și modelelor industriale în Republica Moldova se asigură în modul stabilit de Legea nr. 161/2007 privind protecția desenelor și modelelor industriale.

Cererea de înregistrare a desenului sau modelului industrial se depune la AGEPI, personal sau prin reprezentant, de către persoana care dispune de dreptul asupra desenului sau modelului industrial. Cererea trebuie să conțină documentele prevăzute la art. 32(1), (2) din Lege.

În prezenta Secțiune se publică datele referitoare la cererile de înregistrare a DMI, în special datele bibliografice cu indicarea produsului și reprezentările DMI; datele privind DMI înregistrate; datele privind DMI reînnoite; datele privind DMI înregistrate și cele reînnoite în Republica Moldova conform Aranjamentului de la Haga.

Desenele și modelele industriale înregistrate și reînnoite conform Aranjamentului de la Haga, la care Republica Moldova este parte, se publică în Buletinul de Desene și Modele Internaționale ("Bulletin des dessins et modèles internationaux / International Designs Bulletin / Boletín de Dibujos y Modelos Internacionales"). Buletinul include atât datele bibliografice în limbile franceză, engleză și spaniolă, cât și reproducerea desenelor și modelelor industriale înregistrate și este expus pe Internet pe site-ul OMPI, accesibil publicului. În BOPI se publică listele acestor desene și modele industriale înregistrate în Republica Moldova, aranjate în ordinea numerelor de înregistrare internațională, precum și ale celor reînnoite în Republica Moldova, aranjate în ordinea numerelor de înregistrare internațională.

Ponderea semantică a părții verbale ce se conține în desenele sau modelele industriale nu se protejează.

Legal protection of industrial designs in the Republic of Moldova shall be afforded in the mode established by Law No 161/2007 on the Protection of Industrial Designs.

The industrial design application shall be filed with the AGEPI, in person or through a representative, by the person to whom the right to the industrial design belongs. The application shall contain the documents provided for in Art. 32(1), (2) of the Law.

Data on ID registration applications, especially bibliographic data indicating the product and ID representations; data on registered ID; data on renewed ID; data on ID registered and renewed in the Republic of Moldova under the Hague Agreement shall be published in this Section.

Industrial designs registered and renewed under the Hague Agreement, to which the Republic of Moldova is a party, shall be published in the Bulletin des dessins et modèles internationaux / International Designs Bulletin / Boletín de Dibujos y Modelos Internacionales. The Bulletin comprises both bibliographic data in French, English and Spanish and registered industrial design reproductions and is displayed on the Internet on the WIPO website, accessible to the public. The lists of industrial designs registered in the Republic of Moldova, arranged in the order of international registration numbers, as well as of those renewed in the Republic of Moldova, arranged in the order of international registration numbers shall be published in BOPI.

The semantic portion of the verbal part contained in the industrial designs is not protected.

**CODURILE INID PENTRU IDENTIFICAREA DATELOR BIBLIOGRAFICE
REFERITOARE LA DESENE ȘI MODELE INDUSTRIALE, CONFORM NORMEI ST. 80 OMPI**

**LIST OF INID CODES CONCERNING BIBLIOGRAPHIC DATA RELATING
TO INDUSTRIAL DESIGNS, ACCORDING TO WIPO STANDARD ST. 80**

- (11) Numărul certificatului
Number of the certificate
- (15) Data înregistrării
Date of the registration
- (18) Data prevăzută de expirare a termenului de valabilitate a înregistrării
Expected expiration date of the registration
- (20) Numărul desenului și modelului industrial
Number of the industrial design
- (21) Numărul de depozit
Number of the application
- (22) Data de depozit
Date of filing of the application
- (23) Data priorității de expunere
Date of the exhibition priority
- (28) Numărul de desene și modele industriale
Number of industrial designs
- (30) Date referitoare la prioritate conform Convenției de la Paris
Data relating to priority under the Paris Convention
- (31) Numărul cererii prioritare
Number of the priority application
- (32) Data de depozit a cererii prioritare
Date of filing of the priority application
- (33) Țara cererii prioritare, codul conform normei ST. 3 OMPI
Country of the priority application, code according to WIPO Standard ST. 3
- (43) Data publicării cererii de înregistrare a desenului și modelului industrial
Date of publication of the application for the registration of the industrial design
- (44) Data publicării hotărârii de înregistrare a desenului și modelului industrial
Date of publication of the decision on registration of the industrial design
- (45) Data publicării certificatului
Date of publication of the certificate
- (46) Data de expirare a termenului de amânare a publicării
Date of expiration of deferment
- (51) Clasificarea internațională a desenelor și modelelor industriale (clasa și subclasa Clasificării de la Locarno)
International Classification for Industrial Designs (classes and subclasses of the Locarno Classification)
- (54) Indicarea produsului
Designation of product
- (55) Reprezentarea desenului și modelului industrial
Reproduction of the industrial design
- (57) Culorile revendicate
Indication of colors claimed
- (62) Numărul cererii divizionare
Number of the divisional application

- (71) Numele/denumirea și adresa solicitantului (solicitanților), codul țării conform normei ST. 3 OMPI
Name and address of the applicant(s), code of the country according to WIPO Standard ST. 3
- (72) Numele autorului (autorilor), codul țării conform normei ST. 3 OMPI
Name of the author(s), code of the country according to WIPO Standard ST. 3
- (73) Numele/denumirea și adresa titularului (titularilor), codul țării conform normei ST. 3 OMPI
Name and address of the owner(s), code of the country according to WIPO Standard ST. 3
- (74) Numele mandatarului autorizat
Name of the patent attorney
- (80) Datele de depozit internațional conform Aranjamentului de la Haga
Data related to the international registration of industrial designs under the Hague Agreement

**CODURILE OMPI PENTRU CODIFICAREA TITLURILOR INFORMAȚIILOR
REFERITOARE LA DESENE ȘI MODELE INDUSTRIALE, PUBLICATE
ÎN BULETINUL OFICIAL DE PROPRIETATE INTELECTUALĂ CONFORM NORMEI ST. 17**

**WIPO CODES ON CODING OF HEADINGS OF ANNOUNCEMENTS CONCERNING
INDUSTRIAL DESIGNS PUBLISHED IN THE OFFICIAL BULLETIN OF INTELLECTUAL
PROPERTY IN ACCORDANCE WITH THE STANDARD ST. 17**

- BA1L** Cereri de înregistrare a desenelor și modelelor industriale publicate
Applications for the registration of published industrial designs
- FF4L** Lista desenelor și modelelor industriale înregistrate
List of registered industrial designs
- FA9L** Lista desenelor și modelelor industriale retrase
List of withdrawn industrial designs
- FC4L** Lista desenelor și modelelor industriale respinse
List of rejected industrial designs
- FG4L** Lista certificatelor de înregistrare a desenelor și modelelor industriale eliberate
List of issued industrial design certificates
- FG4L** Lista desenelor și modelelor industriale înregistrate în Republica Moldova conform Aranjamentului de la Haga, aranjate în ordinea numerelor de înregistrare internațională (lunar)
List of industrial designs registered under the Hague Agreement, grouped in accordance with international numerical index (monthly)
- FG4L** Lista desenelor și modelelor industriale înregistrate în Republica Moldova conform Aranjamentului de la Haga, aranjate în ordinea claselor CIDMI (lunar)
List of industrial designs registered under the Hague Agreement, grouped in accordance with the ICID classes (monthly)
- ND4L** Lista desenelor și modelelor industriale reînnoite
List of renewed industrial designs
- FC9L** Lista desenelor și modelelor industriale respinse în Republica Moldova conform Aranjamentului de la Haga, aranjate în ordinea numerelor de înregistrare internațională
List of industrial designs rejected in the Republic of Moldova according to the Hague Agreement, grouped in accordance with international numerical order
- MK4L** Lista certificatelor de înregistrare a desenelor și modelelor industriale al căror termen de valabilitate a expirat (inclusiv termenul de grație)
List of industrial design certificates the term of validity of which has expired (including the grace period)
- NF4L** Lista certificatelor de înregistrare a desenelor și modelelor industriale revalidate
List of revalidated industrial design certificates

BA1L Cereri de înregistrare a desenelor și modelelor industriale / Applications for registration of industrial designs

Orice persoană interesată are dreptul să depună la AGEPI opoziții sau observații motivate împotriva înregistrării desenelor sau modelelor industriale în termen de 3 luni de la data publicării acestor cereri în BOPI, dacă este îndeplinită cel puțin una din condițiile prevăzute la art. 26(1) din Legea nr. 161/2007 privind protecția desenelor și modelelor industriale.

Any person concerned may file with the AGEPI reasoned oppositions or observations against registration of industrial designs within 3 months following the date of publication of those applications in BOPI, if at least one of the conditions set forth in Art. 26(1) of the Law No 161/2007 on the Protection of Industrial Designs has been met.

(21) f 2025 0032

(22) 12.08.2025

(28) 4

(57) Culori revendicate: desenul 1 – alb, negru, roșu, violet de diferite nuanțe; desenul 2 – alb, negru, roșu de diferite nuanțe, violet; desenul 3 – alb, negru, roșu, violet de diferite nuanțe;

desenul 4 – alb, negru, roșu de diferite nuanțe, violet de diferite nuanțe, albastru de diferite nuanțe, verde.

(71) GUȚU Serghei, MD

Str. Ion Neculce nr. 12/1, ap. 85,
MD-2064, Chișinău, Republica Moldova

(51) **LOC (15) Cl. 32-01**

(54) **Simboluri grafice**

(55)

Remarcă: ponderea semantică a părții verbale nu se protejează.



1



2



3



4

(21) f 2025 0048
(22) 04.11.2025
(28) 8

(71)(72) BORDEI Gheorghe, MD
Str. Calea leșilor nr. 67/1, MD-2071,
Chișinău, Republica Moldova
(51) **LOC (15) Cl. 09-01**
(54) **Butelii**

(55)



1.1



1.2



2.1

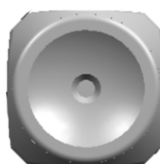

2.2



3.1



3.2



4.1



4.2

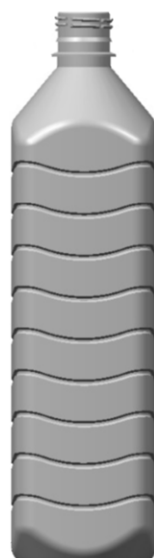

5.1



5.2



6.1

(21) f 2025 0048

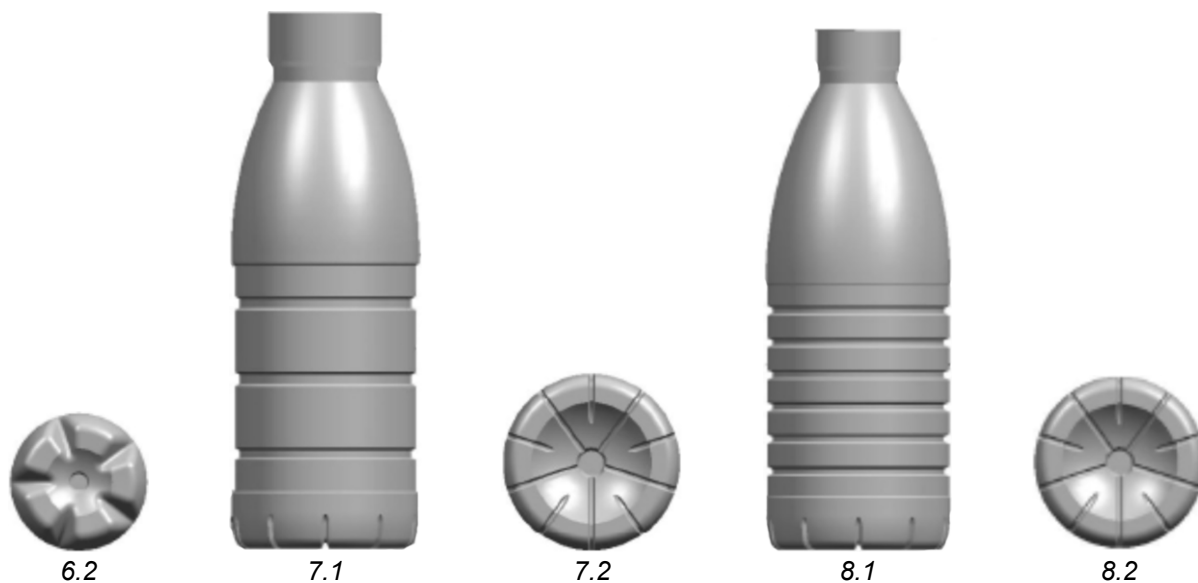

(21) f 2025 0049
(22) 07.11.2025
(28) 12

(71)(72) MALCOCI Marina, MD
Bd. Decebal nr. 72/2, ap. 6, MD-2038,
Chişinău, Republica Moldova
(51) **LOC (15) Cl. 03-01**
(54) **Portchei**

(55)



1

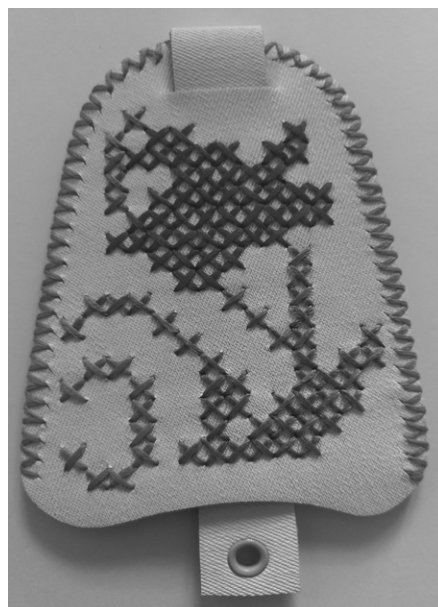

2

(21) f 2025 0049

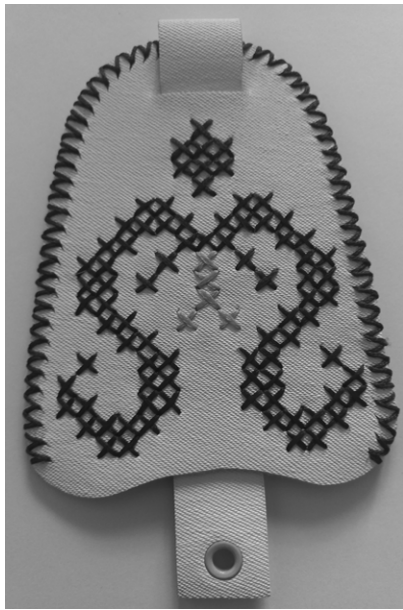

3

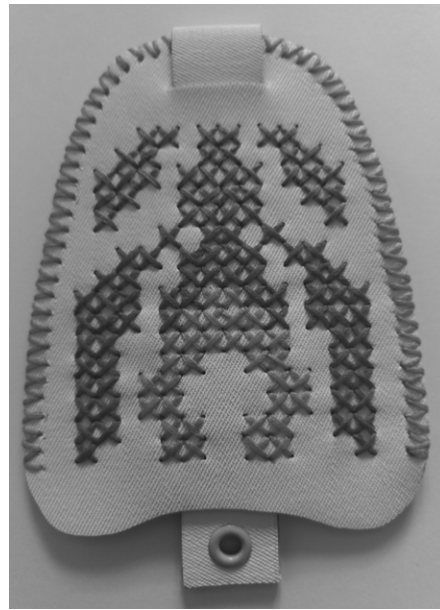

4

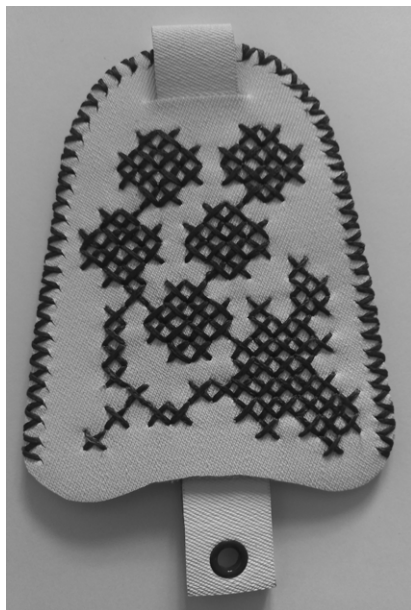

5

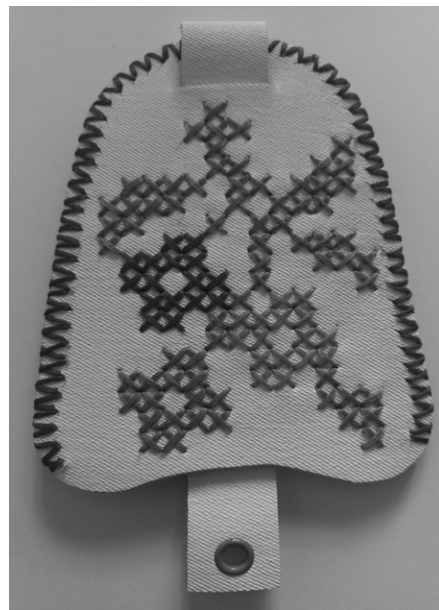

6

(21) f 2025 0049

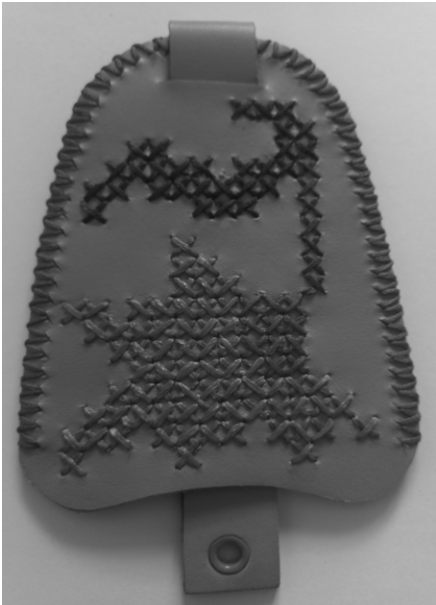

7

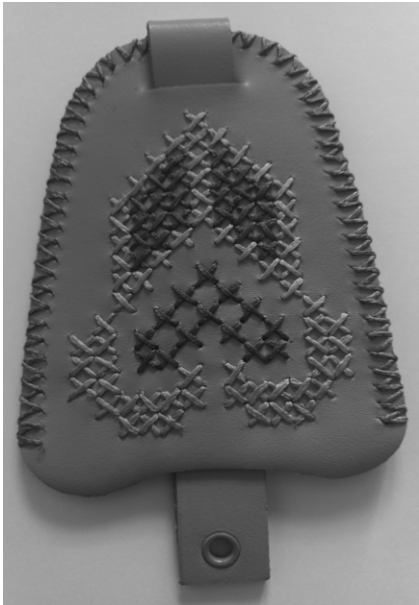

8



9

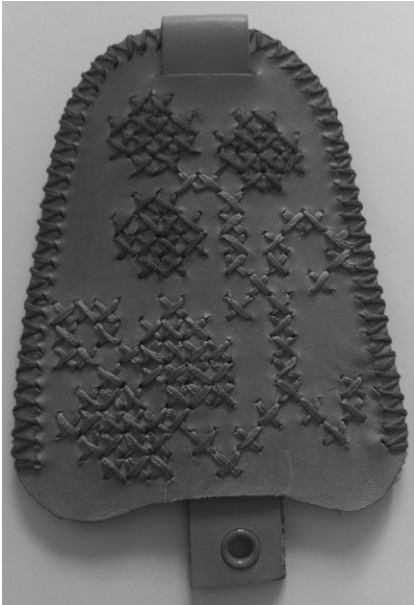

10

(21) f 2025 0049



11

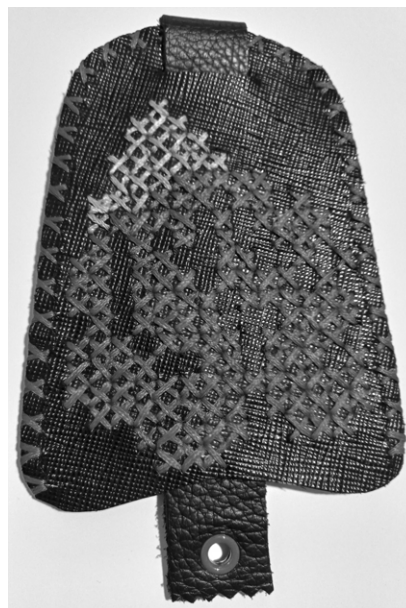

12



FF4L Lista desenelor și modelelor industriale înregistrate

Se publică următoarele date: numărul curent, numărul de depozit, data de depozit, clasele conform CIDMI, numărul de desene și modele industriale, titularul, codul țării conform normei ST. 3 OMPI, numărul BOPI în care a fost publicată cererea.

Nr. crt.	(21) Nr. de depozit	(22) Data de depozit	(51) Clase	(28) Nr. de desene și modele industriale	(73) Titular, cod ST. 3 OMPI	(43) Nr. BOPI
1	f 2025 0007	10.02.2025	19-08	5	NERUH Serghei, MD Str. Mihail Ceachir nr. 15, MD-2009, Chișinău, Republica Moldova	6/2025
2	f 2025 0008	11.02.2025	01-01	5	LIBERTY ORCHARDS COMPANY, INC., US 117 Mission Ave, Cashmere, WA 98815-1007, Statele Unite ale Americii	6/2025
3	f 2025 0012	25.03.2025	19-08	7	BULGARI WINERY S.R.L., ÎNTRERPRINDERE CU CAPITAL STRĂIN, MD Str. Gagarin nr. 1, MD-7422, Tvardița, Taraclia, Republica Moldova	6/2025

FG4L Lista certificatelor de înregistrare a desenelor și modelelor industriale eliberate

Se publică următoarele date: numărul curent, numărul certificatului, clasele conform CIDMI, numărul de depozit, data de depozit, numărul de desene și modele industriale, titularul, codul țării conform normei ST.3 OMPI, numărul BOPI în care a fost publicată înregistrarea

Nr. crt.	(11) Nr. certificatului	(51) Clase	(21) Nr. de depozit	(22) Data de depozit	(28) Nr. de desene și modele industriale	(73) Titular, cod ST.3 OMPI	(44) Nr. BOPI
1	2074	11-02; 26-04	f 2024 0047	20.12.2024	92	DOROGOCUPLEA Nina, MD	10/2025
2	2075	09-03	f 2025 0011	02.03.2025	7	POJOGA Cătălina, MD	10/2025

ND4L Lista desenelor și modelelor industriale reînnoite

Se publică următoarele date: numărul curent, numărul certificatului, data expirării termenului de reînnoire, numărul de depozit, data de depozit, clasele conform CIDMI, numărul de desene și modele industriale reînnoite (numărul desenului și modelului industrial reînnoit), titularul și adresa, codul țării conform normei ST. 3 OMPI, nr. BOPI în care a fost publicată înregistrarea.

Nr. crt.	(11) Nr. certifica- tului	(18) Data expirării reînnoirii	(21) Nr. de depozit	(22) Data de depozit	(51) Clase	(28) (20) Nr. de desene și modele industriale reînnoite (nr. desenului și modelului industrial reînnoit)	(73) Titularul și adresa, cod ST. 3 OMPI	(43)(44)(45) Nr. BOPI
1	2	3	4	5	6	7	8	9
1	1712	13.11.2030	f 2015 0096	13.11.2015	09-05; 19-08	4	LAFARGE, FR 2 Avenue du Général de Gaulle, 92140 Clamart, Franța	4/2016 9/2016 12/2016

1	2	3	4	5	6	7	8	9
2	1715	16.12.2030	f 2015 0106	16.12.2015	19-08	2	GUȚU Serghei, MD Str. Ion Neculce nr. 12/1, ap. 85, MD-2069, Chișinău, Republica Moldova	3/2016 9/2016 12/2016
3	1726A	13.04.2031	f 2016 0016	13.04.2016	09-01	1	COROBAN Viorica, MD Bd. Decebal nr. 89, ap. 263, MD-2038, Chișinău, Republica Moldova GHITENȘTEIN Danil, MD Str. Mihai Eminescu nr. 60, ap. 7, MD-2001, Chișinău, Republica Moldova	5/2016 11/2016 4/2018
4	1726	13.04.2031	f 2016 0016	13.04.2016	09-01	1(2)	KRASNICOVA LARISA, MD Str. Mihai Eminescu nr. 60, ap. 7, MD-2001, Chișinău, Republica Moldova COROBAN Viorica, MD Bd. Decebal nr. 89, ap. 263, MD-2038, Chișinău, Republica Moldova	5/2016 11/2016 4/2018
5	1967	18.03.2031	f 2021 0012	18.03.2021	01-01	2	VERO-NOVA S.R.L., MD Str. Uzinelor nr. 9/1, MD- 2036, Chișinău, Republica Moldova	5/2021 12/2021 3/2022
6	1971	30.03.2031	f 2021 0015	30.03.2021	32-00	4	PAPERMOON S.R.L., MD Str. Burebista nr. 112/1, MD-2062, Chișinău, Republica Moldova	8/2021 1/2022 4/2022
7	1977	07.04.2031	f 2021 0016	07.04.2021	09-01	1	BESCHIERU Nichita, MD Str. Nicolae Milescu Spătarul nr. 23, ap. 79, MD-2075, Chișinău, Republica Moldova	5/2021 1/2022 4/2022

FG4L Lista desenelor și modelelor industriale înregistrate în Republica Moldova conform Aranjamentului de la Haga, aranjate în ordinea numerelor de înregistrare internațională

Se publică următoarele date: numărul curent, numărul înregistrării internaționale, data înregistrării internaționale, data priorității, titularul, codul țării conform normei ST.3 OMPI, denumirea desenului și modelului industrial, clasele conform CIDMI, numărul de desene și modele industriale (numărul desenului și modelului industrial), data prevăzută de expirare a termenului de valabilitate a înregistrării, numărul Buletinului de Desene și Modele Internaționale (IDB) în care a fost publicată cererea de înregistrare.

Nr. crt.	(11) Nr. înregistrării	(15) Data înregistrării (23)(30) Prioritate	(73) Titular, cod ST.3 OMPI	(54) Denumirea desenului și modelului industrial	(51) Clase	(28)(20) Nr. de desene și modele industriale (nr. desenului și modelului industrial)	(18) Valabilitate	Nr. IDB
1	2	3	4	5	6	7	8	9
1	DM/235174	05.02.2024 31.08.2023, 112304468; DAS: 9443, TW	XING-YI LAI, CN	1.-2. Crustă pentru pizza / 1.-2. Pizza crust / 1.-2. Fond de pizza	01-01	2	05.02.2029	6/2025
2	DM/235184	16.11.2023 19.05.2023, 015021946- 0001; DAS: 0B9D, EM; 19.05.2023, 015021946- 0002; DAS: 405D, EM; 19.05.2023, 015021946- 0003; DAS: FD1B, EM; 19.05.2023, 015021946- 0004; DAS: A41D, EM; 19.05.2023, 015021946- 0005; DAS: F07A, EM; 19.05.2023, 015021946- 0006; DAS: BBA6, EM; 19.05.2023, 015021946- 0007; DAS: 0D98, EM; 19.05.2023, 015021946- 0008; DAS: A758, EM	FONDITAL S.P.A. A SOCIO UNICO, IT	1.-7. Radiator de încălzire / 1.-7. Radiator for heating / 1.-7. Radiateur de chauffage	23-03	7 (1, 2, 3, 4, 5, 6, 7)	16.11.2028	47/2024
3	DM/239590	01.02.2024 02.08.2023, 71220, IL	Victor Mishayev, IL	1. Izolație ermetică și etanșă [construcție] / 1. Airtight and watertight padding [construction] / 1. Garniture d'étanchéité a	25-99	1	01.02.2029	6/2025

				l'air et a l'eau [construction]				
4	DM/239966	30.08.2024	HARRY WINSTON SA, CH	1. Colier cu pandativ; 2. Pereche de cercei; 3. Inel; 4. Colier; 5. Pereche de cercei; 6. Broșă / 1. Necklace with pendant; 2. Pair of earrings; 3. Finger ring; 4. Necklace; 5. Pair of earrings; 6. Brooch / 1. Collier avec pendentif; 2. Paire de boucles d'oreille; 3. Bague; 4. Collier; 5. Paire de boucles d'oreille; 6. Broche	11-01	6	30.08.2029	9/2025
5	DM/240032	18.07.2024	OMEGA SA (OMEGA AG) (OMEGA LTD.), CH	1. Ceas / 1. Watch / 1. Montre	10-02	1	18.07.2029	4/2025
6	DM/241182	27.09.2024	Glashütter Uhrenbetrieb GmbH, DE	1. Ceas / 1. Watch / 1. Montre	10-02	1	27.09.2029	13/2025
7	DM/241842	01.11.2024	Montres Breguet SA (Montres Breguet AG) (Montres Breguet Ltd), CH	1. Ceas / 1. Watch / 1. Montre	10-02	1	01.11.2029	18/2025
8	DM/242040	15.10.2024	OMEGA SA (OMEGA AG) (OMEGA LTD.), CH	1.-4. Ceas / 1.-4. Watch / 1.-4. Montre	10-02	4	15.10.2029	16/2025
9	DM/242806	13.11.2024	CHUN KI KIM, KR	1. Suport pentru stilou / 1. Pen holder / 1. Porte-stylo	19-06	1	13.11.2029	7/2025
10	DM/242922	19.12.2024	Swatch AG (Swatch SA) (Swatch Ltd.), CH	1. Ceas de mână / 1. Wrist watch / 1. Montre- bracelet	10-02	1	19.12.2029	25/2025
11	DM/243747	04.12.2024	Schwarz Beschaffung GmbH, DE	1.-15. Mâner pentru ușă / 1.-15. Door handle / 1.-15. Poignée de porte	08-06	15	04.12.2029	6/2025
12	DM/244339	11.02.2025	OMEGA SA (OMEGA AG) (OMEGA LTD.), CH	1. Ceas / 1. Watch / 1. Montre	10-02	1	11.02.2030	33/2025

VI







Modificări intervenite în statutul juridic al cererilor și titlurilor de protecție a obiectelor de proprietate industrială / Amendments made in the legal status of applications and titles of protection of industrial property objects

În prezenta Secțiune sunt publicate modificările intervenite în situația juridică a cererilor și titlurilor de protecție: modificări ale denumirilor solicitanților/titularilor, ale adreselor acestora; date despre cererile retrase, respinse, repuse în termenele omise; titluri de protecție anulate, revalidate; decăderi din drepturi; date privind contractele de cesiune, licență, gaj și franchising; lista eratelor.

Amendments made in the legal status of applications and titles of protection: amendments of the applicants/rightowners names, addresses thereof; data on withdrawn, rejected, refiled in the omitted terms applications; cancelled, reinstated titles of protection; deprivations of rights; data on assignment, license, pledge and franchising agreements; list of errata shall be published in this Section.

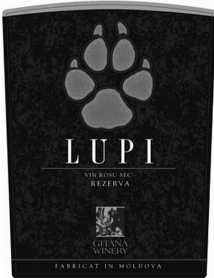
Lista modificărilor

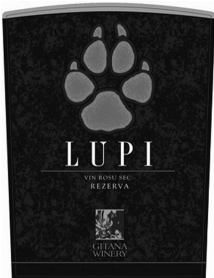
Se publică următoarele date: numărul curent, obiectul de proprietate industrială, numărul de depozit, numărul titlului de protecție, numărul BOPI, datele inițiale, datele modificate.

Nr. crt.	OPI	Nr. de depozit	Nr. titlului de protecție	Nr. BOPI	Date inițiale	Date modificate
1	2	3	4	5	6	7
1	Cereri de brevet pentru soi de plantă	v 2022 0008 v 2022 0009	- -	7/2022	(71) INSTITUȚIA PUBLICĂ INSTITUTUL DE CERCETĂRI PENTRU CULTURILE DE CÂMP "SELECȚIA", MD	(71) INSTITUȚIA PUBLICĂ CENTRUL NAȚIONAL DE CERCETARE ȘI PRODUCERE A SEMINTELOR, MD
2	Cerere de înregistrare a mărcii	055965	-	11/2025	(730) Str. Calea Ieșilor nr. 33, MD-2069, Chișinău, Republica Moldova	(730) Str. Ceucari nr. 4/A, ap. (of.) 19, MD-2020, Chișinău, Republica Moldova
3	Cerere de înregistrare a mărcii	054695	-	4/2025	(540)  (531) CFE(9) 26.11.12; 27.05.11.	(540)  (531) CFE(9) 27.05.01.
4	Denumire de origine protejată	0001	DO-1	4/1998	<i>Clasa/Produsul:</i> 33 – vin roșu. <i>Aria geografică delimitată:</i> Teritoriul societății pe acțiuni „Românești” incluzând satele: Românești, Rădeni, Zamciogi din raionul Strășeni, Republica Moldova	<i>Clasa/Produsul:</i> 33 – vin roșu sec. <i>Aria geografică delimitată:</i> Teritoriul societății pe acțiuni „Românești” incluzând satele: Românești, Rădeni din raionul Strășeni, Republica Moldova
5	Desen/ model industrial	f 2020 0060	1945	12/2020	(55)  1  2	(55)  1  2
6	Marcă	016010	R 13405	11/2005 4/2006 5/2015	(730) Bd. Cuza-Vodă nr. 11, ap. 67, MD-2060, Chișinău, Republica Moldova	(730) Bd. Dacia nr. 45, MD-2062, Chișinău, Republica Moldova
7	Marcă	017656	R 14693	11/2006 4/2007 11/2015	(730) 88 Kingsway, Holborn, London, WC2B6AW, Regatul Unit	(730) Langdale House, Suite 102 11 Marshalsea Road, LONDON, Regatul Unit

1	2	3	4	5	6	7
8	Marcă	018297	R 14961	1/2007 6/2007 3/2016 11/2025	(730) POTOMAC TOBACCO COMPANY BVBA, besloten vennootschap met beperkte aansprakelijkheid, BE	(730) POTOMAC TOBACCO COM- PANY, besloten ven- nootschap, BE
9	Marcă	018673	R 16302	10/2007 4/2008 11/2015	(730) ORHEI-VIT S.A., MD Str. Stejarilor nr. 20, MD-3500, Orhei, Republica Moldova	(730) ORHEI-VIT S.R.L., MD Str. Industrială nr. 40, MD-2023, Chișinău, Republica Moldova
10	Marcă	037834	28357	11/2015 9/2016	(730) Str. Andrei Doga nr. 32/2, ap. 89, MD-2000, Chișinău, Republica Moldova	(730) Str. Primar Gherman Pântea nr. 183, MD-2045, Chișinău, Republica Moldova
11	Marcă	038295	28785	3/2016 12/2016	(730) Str. Meșterul Manole nr. 3, MD-2023, Chișinău, Republi- ca Moldova	(730) Str. Tudor Vladimirescu nr. 6, MD-2024, Chișinău, Republica Moldova
12	Mărci	038183 038185 038181	28854 28855 30246	4/2016 1/2017 4/2016 1/2018	(730) Str. Paris nr. 34, bloc 2, ap. 15, MD-2051, Chișinău, Republica Moldova	(730) Str-1a 2 Calea Unirii nr. 6, MD-2003, Durlești, Chișinău, Republica Moldova
13	Marcă	038659	29000	5/2016 2/2017	(730) Str. Lesecico nr. 18/56, MD-3112, Bălți, Republica Moldova	(730) Str. Mărțișorilor nr. 37, MD-3107, Bălți, Republica Moldova
14	Marcă	038043	29924	1/2016 10/2017	(730) BURO ART MEDIA EVENTS S.R.L., MD Str. Gheorghe Tudor nr. 5, MD-2028, Chișinău, Republica Moldova	(730) LE BURO AGENCY S.R.L., MD Str. Mihai Eminescu nr. 15, ap.1, MD-2012, Chișinău, Republica Moldova
15	Mărci	040023 040802 040803 040905 040907 040909 040906 040908 043600 043674	30030 30598 30599 30713 30743 30744 30923 31158 32903 32997	2/2017 11/2017 8/2017 4/2018 8/2017 5/2018 8/2017 6/2018 8/2017 9/2018 2/2019 11/2019 3/2019 12/2019	(730) Farmak International Holding GmbH, AT Mariahilferstrasse 136, 1150 Vienna, Austria	(730) FARMAK GROUP LIMITED, CY Alkaiou, 24, Flat/Office 201, Strovolos CY-2064 Nicosia, Cipru
16	Marcă	038322	30571	5/2016 4/2018	(730) Zakrítœe akciónernœe obščestvo „FarmFirma «So- tex»”, RU d. 11, pos. Belikovo, selskoe poselenie Berezneakovskoe, Serghievo-Posadski muniți- palnii raion, 141345, Mos- kovskaia oblast, Federația Rusă	(730) Closed Joint Stock Company „PharmFirm «Sotex»”, RU Posioloc Belicovo, d. 11, or. Serghiev Posad, Moscovscaia obl., 141345, Federația Rusă
17	Marcă	042891	32345	10/2018 7/2019	(730) Str. Iachir nr. 23, bloc A, ap. 6, MD-3502, Orhei, Re- publica Moldova	(730) Str. Mihail Sadoveanu nr. 11/1, ap. 26, MD-2044, Chișinău, Republica Moldova

1	2	3	4	5	6	7
18	Marcă	046408	35139	11/2020 7/2021	(730) CAMELROBER S.R.L., MD MD-5811, Bănești, Telenești, Republica Moldova	(730) IN GAZ PRO S.R.L., MD Str. Bogdan Petriceicu Hașdeu nr. 20, ap. 106, MD-2005, Chișinău, Republica Moldova

Lista contractelor de cesiune

Se publică următoarele date: numărul curent, obiectul de proprietate industrială, numărul și data depozitului, numărul titlului de protecție, numărul BOPI, date despre cedent, date despre cesionar, numărul și data înregistrării contractului

Nr. crt.	OPI	Nr. și data depozitului	Nr. titlului de protecție	Nr. BOPI	Date despre cedent	Date despre cesionar	Nr. și data înregistrării contractului
1	2	3	4	5	6	7	8
1	Marcă	014366 10.03.2004	2R 12080	11/2004 4/2005 12/214 5/2024	(730) CACECA S.R.L., MD Str. Nicolai Dimo nr. 29, bloc 1, ap. 114, MD-2068, Chișinău, Republica Moldova	(730) JEANS STUDIO S.R.L., MD Bd. Grigore Vieru nr. 22/2, ap. 8, MD-2005, Chișinău, Republica Moldova	4188 16.12.2025
2	Mărci	039363 17.08.2016 039364 17.08.2016	29626 30117	10/2016 7/2017 10/2016 12/2017	(730) STATUS-PRIM S.R.L., MD MD-7721, Alexandrovca, Ialoveni, Republica Moldova	(730) BAHCIVANJI Serghei, MD MD-7721, Alexandrovca, Ialoveni, Republica Moldova	4195 17.12.2025
3	Cerere de înregistrare a mărcii	054652 24.01.2025	-	3/2025	(730) LIVRALUM S.R.L., societate comercială, MD Str. Vasile Lupu nr. 42/N, ap. 1, MD-2008, Chișinău, Republica Moldova	(730) EFAPEL - EMPRESA FABRIL DE PRODUCTOS ELÉCTRICOS, S.A., PT P-3200-355 SERPINS (PT), Portugalia	4196 17.12.2025
4	Cerere de înregistrare a mărcii Mărci	055384 20.05.2025 041885 24.01.2018 041886 24.01.2018 041887 24.01.2018	- 31532 31533 31534	7/2025 3/2018 12/2018 7/2025	(730) MEDITRINA PHAR- MACEUTICALS S.R.L., MD Str. Buiucani nr. 5, ap. 18, MD-2008, Chișinău, Republica Moldova	(730) MEDITRINA CYPRUS PLC, CY ANEXARTISIAS & ATHI- NON NORA COURT, OFFICE 205, 3040 LI- MASSOL, Cipru	4198 17.12.2025
5	Cereri de înregistrare a mărcilor	055378 20.05.2025 055379 20.05.2025 055380 20.05.2025 055381 20.05.2025 055382 20.05.2025 055383 20.05.2025	- - - - -	7/2025	(730) MEDITRINA PHAR- MACEUTICALS S.R.L., MD Str. Buiucani nr. 5, ap. 18, MD-2008, Chișinău, Republica Moldova	(730) MEDITRINA CYPRUS PLC, CY ANEXARTISIAS & ATHI- NON NORA COURT, OFFICE 205, 3040 LI- MASSOL, Cipru	4199 17.12.2025

1	2	3	4	5	6	7	8
6	Marcă	043729 28.01.2019	33183	3/2019 2/2020	(730) VELOCORD S.R.L., MD Str. Trandafirilor nr. 1/a, MD-4201, Ștefan- Vodă, Republica Mol- dova	(730) UMRIHIN Artiom, UA Str. Drujbi Narodov nr. 232, B, ap. 47, HARKOV, Ucraina	4200 17.12.2025
7	Marcă	051517 25.04.2023	39327	7/2023 5/2024	(730) LABORATOIRES IN- ELDEA, FR 267 Zone Industrielle, 4ème avenue - 10ème rue, 06510 CARROS, Franța CAPPELAERE Nico- las, FR 32 Rue Paul Bounin, 06100 NICE, Franța	(730) LABORATOIRES IN- ELDEA, FR 267 Zone Industrielle, 4ème avenue - 10ème rue, 06510 CARROS, Franța	4201 18.12.2025
8	Marcă	046408 22.07.2020	35139	11/2020 7/2021	(730) IN GAZ PRO S.R.L., MD Str. Bogdan Petriceicu Hașdeu nr. 20, ap. 106, MD-2005, Chișinău, Republica Moldova	(730) POGREBAN Igor, MD Str. Bogdan Petriceicu Hașdeu nr. 20, ap. 106, MD-2005, Chișinău, Re- publica Moldova	4202 18.12.2025

Lista contractelor de licență

Se publică următoarele date: numărul curent, obiectul de proprietate industrială, numărul și data depozitului, numărul titlului de protecție, numărul BOPI, date despre licențiar, date despre licențiat, informații privind contractul de licență, numărul și data înregistrării contractului

Nr. crt.	OPI	Nr. și data depozitului	Nr. titlului de protecție	Nr. BOPI	Licențiar	Licențiat	Informații privind contractul de licență	Nr. și data înregistrării contractului
1	2	3	4	5	6	7	8	9
1	Mărci	-	IR 820785 IR 1334648 IR 1661643	-	(730) YANDEX LLC, RU Leo Tolstoy Str. 16, RU-119021, Mos- cow, Federația Rusă	(791) Limited Liability Partnership „FUNTECH”, KZ Bostandyk district, 11/1 Al-Farabi Ave- nue, postal code 050059, Almaty, Kazakhstan	1. Licență neex- clusivă. 2. Termenul de acțiune al contrac- tului - din 17.12.2025 pentru toată perioada de valabilitate a mărcilor, cu posi- bilitatea prelungirii termenului. 3. Teritoriul de acțiune al contrac- tului - Republica Moldova.	4197 17.12.2025
2	Marcă	042891 02.08.2018	32345	10/2018 7/2019	(730) COJOCARI Nicolae, MD Str. Mihail Sado- veanu nr. 11/1, ap. 26, MD-2044, Chișinău, Republica Moldova	(791) BEERCOFF GROUP S.R.L., MD Str. Independenței nr. 3, MD-5201, Drochia, Republica Moldova	1. Licență neex- clusivă. 2. Termenul de acțiune al contrac- tului - din 01.07.2025 până la 01.07.2030. 3. Teritoriul de acțiune al contrac- tului - Republica Moldova.	4203 22.12.2025

1	2	3	4	5	6	7	8	9
3	Marcă	042891 02.08.2018	32345	10/2018 7/2019	(730) COJOCARI Nicolae, MD Str. Mihail Sado- veanu nr. 11/1, ap. 26, MD-2044, Chișinău, Republica Moldova	(791) FOOD BLISS S.R.L., MD Str. Decebal nr. 26a, MD-3101, Bălți, Republica Moldova	1. Licență neex- clusivă. 2. Termenul de acțiune al contrac- tului - din 01.07.2025 până la 01.07.2030. 3. Teritoriul de acțiune al contrac- tului - Republica Moldova.	4204 22.12.2025
4	Marcă	042891 02.08.2018	32345	10/2018 7/2019	(730) COJOCARI Nicolae, MD Str. Mihail Sado- veanu nr. 11/1, ap. 26, MD-2044, Chișinău, Republica Moldova	(791) S.C. FOOD UNI- VERSITY S.R.L., MD Str. Națională nr. 17, MD-3601, Ungheni, Republica Moldova,	1. Licență neex- clusivă. 2. Termenul de acțiune al contrac- tului - din 01.07.2025 până la 01.07.2030. 3. Teritoriul de acțiune al contrac- tului - Republica Moldova.	4205 22.12.2025
5	Marcă	042891 02.08.2018	32345	10/2018 7/2019	(730) COJOCARI Nicolae, MD Str. Mihail Sado- veanu nr. 11/1, ap. 26, MD-2044, Chișinău, Republica Moldova	(791) SOL FISH MAR S.R.L., MD Str. Renașterii Naționale nr. 18A, MD-3501, Orhei, Republica Moldova	1. Licență neex- clusivă. 2. Termenul de acțiune al contrac- tului - din 01.07.2025 până la 01.07.2030. 3. Teritoriul de acțiune al contrac- tului - Republica Moldova.	4206 22.12.2025
6	Marcă	042891 02.08.2018	32345	10/2018 7/2019	(730) COJOCARI Nicolae, MD Str. Mihail Sado- veanu nr. 11/1, ap. 26, MD-2044, Chișinău, Republica Moldova	(791) FOOD HAPPY S.R.L., MD Str. Alexandru cel Bun nr. 88, MD-3401, Hîncești, Republica Moldova	1. Licență neex- clusivă. 2. Termenul de acțiune al contrac- tului - din 01.07.2025 până la 01.07.2030. 3. Teritoriul de acțiune al contrac- tului - Republica Moldova.	4207 22.12.2025
7	Marcă	042891 02.08.2018	32345	10/2018 7/2019	(730) COJOCARI Nicolae, MD Str. Mihail Sado- veanu nr. 11/1, ap. 26, MD-2044, Chișinău, Republica Moldova	(791) SAMUROL S.R.L., MD Str. P. Zadnipru nr. 19, ap. 58, MD- 2042, Chișinău, Republica Moldova	1. Licență neex- clusivă. 2. Termenul de acțiune al contrac- tului - din 01.07.2025 până la 01.07.2030. 3. Teritoriul de acțiune al contrac- tului - Republica Moldova.	4208 22.12.2025

1	2	3	4	5	6	7	8	9
8	Marcă	042891 02.08.2018	32345	10/2018 7/2019	(730) COJOCARI Nicolae, MD Str. Mihail Sado- veanu nr. 11/1, ap. 26, MD-2044, Chișinău, Republica Moldova	(791) S.C. FOOD CHARM S.R.L., MD Str. Ștefan cel Mare nr. 13, MD-3901, Cahul, Republica Moldova	1. Licență neex- clusivă. 2. Termenul de acțiune al contrac- tului - din 01.07.2025 până la 01.07.2030. 3. Teritoriul de acțiune al contrac- tului - Republica Moldova.	4209 22.12.2025
9	Marcă	042891 02.08.2018	32345	10/2018 7/2019	(730) COJOCARI Nicolae, MD Str. Mihail Sado- veanu nr. 11/1, ap. 26, MD-2044, Chișinău, Republica Moldova	(791) FISH AND RISE S.R.L., MD Str. Independenței nr. 174, MD-4612, Edineț, Republica Moldova	1. Licență neex- clusivă. 2. Termenul de acțiune al contrac- tului - din 01.09.2025 până la 01.09.2030. 3. Teritoriul de acțiune al contrac- tului - Republica Moldova.	4210 22.12.2025

FA9A Lista cererilor de brevet de invenție retrase

Se publică următoarele date: numărul curent, codul țării conform normei ST. 3 OMPI, numărul depozitului, data depozitului, numărul BOPI în care a fost publicată cererea de brevet de invenție, articolul din Legea nr.50/2008 în baza căruia a fost retrasă cererea

Nr. crt.	Cod ST. 3 OMPI	(21) Nr. depozit	(22) Data depozit	(41) Nr. BOPI	Art.
1	MD	a 2025 0001	2024.12.27	-	46(2)

MM4A Lista brevetelor de invenție a căror valabilitate a încetat înainte de termen prin neachitarea taxei de menținere în vigoare a brevetului, conform art. 68 din Legea nr. 50/2008 (ce beneficiază de posibilitatea repunerii în drepturi)

Se publică următoarele date: numărul curent, titularul și codul țării conform normei ST.3 OMPI, numărul brevetului, numărul depozitului, data depozitului, data încetării valabilității.

Nr. crt.	(73) Titular, cod ST.3 OMPI	(11) Nr. brevet	(21) Nr. depozit	(22) Data depozit	Data încetării valabili- tății
1	INSTITUTUL DE CHIMIE, MI- NISTERUL EDUCAȚIEI ȘI CERCETĂRII, MD; KATHOLIE- KE UNIVERSITEIT LEUVEN, BE; UNIVERSITÄT BERN, CH	4792	a 2020 0034	2020.05.04	2025.05.04

**MM4A Lista brevetelor de invenție a căror valabilitate
a încetat înainte de termen prin neachitarea taxei
de menținere în vigoare a brevetului, conform art. 68
din Legea nr. 50/2008, pentru care termenul de repunere
în drepturi a expirat**

Se publică următoarele date: numărul curent, titularul și codul țării conform normei ST. 3 OMPI, numărul brevetului, numărul depozitului, data depozitului, data încetării valabilității

Nr. crt.	(73) Titular, cod ST. 3 OMPI	(11) Nr. brevet	(21) Nr. depozit	(22) Data depozit	Data încetării valabilității
1	DAOU, RAFIC BOULOS, LB	4422	a 2011 0079	2010.03.10	2024.03.10
2	INSTITUȚIA PUBLICĂ UNIVERSITATEA DE STAT DIN MOLDOVA, MD	4617	a 2018 0022	2018.03.22	2024.03.22
3	SMART BRAIN S.R.O., CZ; BIOTECHNOLOGICKÝ ÚSTAV AV ČR V.V.I., CZ; NEUŽIL Jiří, CZ; KKCG AG, CH	4626	a 2015 0117	2014.04.07	2024.04.07
4	INSTITUȚIA PUBLICĂ UNIVERSITATEA DE STAT DIN TIRASPOL, MD; INSTITUTUL DE FIZICĂ APLICATĂ, MD; INSTITUTUL DE CHIMIE, MD	4640	a 2019 0021	2019.04.01	2024.04.01
5	INSTITUȚIA PUBLICĂ UNIVERSITATEA TEHNICĂ A MOLDOVEI, MD; INSTITUTUL DE CHIMIE, MD	4645	a 2018 0019	2018.03.21	2024.03.21
6	ICAHN SCHOOL OF MEDICINE AT MOUNT SINAI, US; MEMORIAL SLOAN KETTERING CANCER CENTER, US	4655	a 2015 0100	2014.03.04	2024.03.04
7	E3WATER LLC, US	4670	a 2016 0094	2014.03.15	2024.03.15
8	INSTITUȚIA PUBLICĂ INSTITUTUL ȘTIINȚIFICO-PRACTIC DE HORTICULTURĂ ȘI TEHNOLOGII ALIMENTARE, MD	4678	a 2019 0015	2019.03.18	2024.03.18
9	INSTITUȚIA PUBLICĂ INSTITUTUL ȘTIINȚIFICO-PRACTIC DE HORTICULTURĂ ȘI TEHNOLOGII ALIMENTARE, MD	4679	a 2019 0016	2019.03.18	2024.03.18
10	INSTITUȚIA PUBLICĂ INSTITUTUL ȘTIINȚIFICO-PRACTIC DE HORTICULTURĂ ȘI TEHNOLOGII ALIMENTARE, MD	4680	a 2019 0017	2019.03.18	2024.03.18
11	INSTITUȚIA PUBLICĂ UNIVERSITATEA DE STAT DIN MOLDOVA, MD	4687	a 2019 0026	2019.04.04	2024.04.04
12	INSTITUȚIA PUBLICĂ UNIVERSITATEA DE STAT DIN MOLDOVA, MD	4696	a 2019 0027	2019.04.04	2024.04.04
13	INSTITUȚIA PUBLICĂ UNIVERSITATEA TEHNICĂ A MOLDOVEI, MD	4700	a 2019 0011	2019.03.14	2024.03.14
14	INSTITUȚIA PUBLICĂ UNIVERSITATEA DE STAT DIN MOLDOVA, MD	4704	a 2018 0024	2018.04.05	2024.04.05
15	INSTITUȚIA PUBLICĂ UNIVERSITATEA DE STAT DIN MOLDOVA, MD	4717	a 2019 0029	2019.04.05	2024.04.05
16	INSTITUȚIA PUBLICĂ UNIVERSITATEA DE STAT DIN MOLDOVA, MD	4738	a 2019 0030	2019.04.05	2024.04.05
17	HORVÁTH Benedek, HU	4837	a 2020 0065	2019.03.18	2024.03.18

MK4A Lista brevetelor de invenție a căror valabilitate a expirat

Se publică următoarele date: numărul curent, titularul și codul țării conform normei ST.3 OMPI, numărul brevetului, numărul depozitului, data depozitului, data expirării duratei de valabilitate

Nr. crt.	(73) Titular, cod ST.3 OMPI	(11) Nr. brevet	(21) Nr. depozit	(22) Data depozit	Data expirării duratei de valabilitate
1	CARANFIL Victor, MD	2857	a 2005 0059	2005.03.04	2025.03.04
2	SOCIETATEA PE ACȚIUNI „HIDROIM-PEX”, MD	3085	a 2005 0117	2005.04.22	2025.04.22
3	EDWARDS LIMITED, GB	3997	a 2007 0254	2005.11.16	2025.11.16
4	THERABEL PHARMACEUTICALS LIMITED, IE	4080	a 2006 0241	2005.04.01	2025.04.01

FC9Y Lista cererilor de brevet de invenție de scurtă durată respinse

Se publică următoarele date: numărul curent, codul țării conform ST. 3 OMPI, numărul depozitului, data depozitului, numărul BOPI în care a fost publicată cererea de brevet de invenție, articolul din Legea nr. 50/2008 în baza căruia a fost respinsă cererea

Nr. crt.	Cod ST. 3 OMPI	(21) Nr. depozit	(22) Data depozit	(41) Nr. BOPI	Art.
1	MD	s 2024 0066	2024.06.24	12/2025	11

MM9Y Lista brevetelor de invenție de scurtă durată a căror valabilitate a încetat înainte de termen prin neachitarea taxei de menținere în vigoare a brevetului, conform art. 68 din Legea nr. 50/2008 (ce beneficiază de posibilitatea reducerii în drepturi)

Se publică următoarele date: numărul curent, titularul și codul țării conform normei ST.3 OMPI, numărul brevetului, numărul depozitului, data depozitului, data încetării valabilității

Nr. crt.	(73) Titular, cod ST.3 OMPI	(11) Nr. brevet	(21) Nr. depozit	(22) Data depozit	Data încetării valabilității
1	2	3	4	5	6
1	UNIVERSITATEA DE STAT DE MEDICINĂ ȘI FARMACIE „NICOLAE TESTEMIȚANU” DIN REPUBLICA MOLDOVA, MD	1465	s 2020 0048	2020.05.13	2025.05.13
2	INSTITUȚIA PUBLICĂ UNIVERSITATEA DE STAT DIN MOLDOVA, MD	1478	s 2020 0044	2020.05.08	2025.05.08
3	INSTITUȚIA PUBLICĂ UNIVERSITATEA DE STAT DIN MOLDOVA, MD	1479	s 2020 0045	2020.05.08	2025.05.08
4	INSTITUȚIA PUBLICĂ UNIVERSITATEA DE STAT DIN MOLDOVA, MD	1480	s 2020 0046	2020.05.08	2025.05.08
5	INSTITUȚIA PUBLICĂ UNIVERSITATEA TEHNICĂ A MOLDOVEI, MD; ACADEMIA DE STAT DE MEDICINĂ VETERINARĂ DIN VITEBSK, BY	1530	s 2020 0047	2020.05.13	2025.05.13

1	2	3	4	5	6
6	INSTITUȚIA MEDICO-SANITARĂ PUBLICĂ INSTITUTUL DE MEDICINĂ URGENTĂ, MD; IP UNIVERSITATEA DE STAT DE MEDICINĂ ȘI FARMACIE „NICOLAE TESTEMIȚANU” DIN REPUBLICA MOLDOVA, MD	1550	s 2020 0050	2020.05.15	2025.05.15

**MM9Y Lista brevetelor de invenție de scurtă durată
a căror valabilitate a încetat înainte de termen
prin neachitarea taxei de menținere în vigoare a brevetului,
conform art. 68 din Legea nr. 50/2008, pentru care termenul
de repunere în drepturi a expirat**

Se publică următoarele date: numărul curent, titularul și codul țării conform normei ST.3 OMPI, numărul brevetului, numărul depozitului, data depozitului, data încetării valabilității.

Nr. crt.	(73) Titular, cod ST. 3 OMPI	(11) Nr. brevet	(21) Nr. depozit	(22) Data depozit	Data încetării valabilității
1	INSTITUȚIA PUBLICĂ UNIVERSITATEA DE STAT DIN MOLDOVA, MD	1079	s 2016 0042	2016.03.24	2024.03.24
2	INSTITUȚIA PUBLICĂ UNIVERSITATEA DE STAT DIN MOLDOVA, MD	1164	s 2017 0018	2016.03.24	2024.03.24
3	BALCĂNUȚĂ Nicolae, MD	1570	s 2020 0019	2020.03.05	2024.03.05
4	BALABANOV Anatoli, MD; BALABANOV Artiom, MD; CERNOMOREȚ Eugeniu, MD	1673	s 2021 0030	2021.04.15	2024.04.15

**MM4E Lista brevetelor europene validate
a căror valabilitate a încetat înainte de termen
prin neachitarea taxei de menținere în vigoare a brevetului,
conform art. 68 din Legea nr. 50/2008 (ce beneficiază de
posibilitatea repunerii în drepturi)**

Se publică următoarele date: numărul curent, titularul și codul țării conform normei ST.3 OMPI, numărul brevetului, numărul depozitului MD/EP, data depozitului, data încetării valabilității.

Nr. crt.	(73) Titular, cod ST.3 OMPI	(11) Nr. brevet	(21) Nr. depozit MD/EP	(22) Data depozit	Data încetării valabilității
1	ABBVIE Inc., US	MD/EP 3442972	e 2019 0228 17781931.5	2017.04.14	2025.04.14
2	JANSSEN PHARMACEUTICA NV, BE	MD/EP 3892302	e 2021 1011 21161828.5	2016.04.06	2025.04.06

**MM4E Lista brevetelor europene validate
a căror valabilitate a încetat înainte de termen prin
neachitarea taxei de menținere în vigoare a brevetului,
conform art. 68 din Legea nr. 50/2008, pentru care termenul
de repunere în drepturi a expirat**

Se publică următoarele date: numărul curent, titularul și codul țării conform normei ST. 3 OMPI,
numărul brevetului, numărul depozitului MD/EP, data depozitului, data încetării valabilității.

Nr. crt.	(73) Titular, cod ST. 3 OMPI	(11) Nr. brevet	(21) Nr. depozit MD/EP	(22) Data depozit	Data încetării valabilității
1	JANSSEN VACCINES & PRE-VENTION B.V., NL	MD/EP 3439672	e 2019 0180 17715692.4	2017.04.04	2024.04.04
2	CODIAK BIOSCIENCES, INC., US	MD/EP 3672614	e 2020 0694 19731027.9	2019.05.22	2024.05.22
3	LES LABORATOIRES SERVIER, FR; NOVARTIS AG, CH	MD/EP 3969000	e 2022 0318 20723447.7	2020.05.11	2024.05.11

**FA9E Cereri de brevet pentru soi de plantă retrase /
Withdrawn applications for plant variety patent/**

Se publică următoarele date: numărul curent, numărul depozitului, numele sau denumirea solicitantului,
numele amelioratorilor, denumirea comună a plantei și taxonul botanic, denumirea soiului, data retragerii
cererii, articolul din Legea nr. 39/2008 în baza căruia a fost retrasă cererea

Nr. crt.	Nr. depozit/ Data depozit	a. Solicitantul b. Amelioratorul	Denumirea comună (<i>Taxonul botanic</i>)	Denumirea Soiului	Data retragerii	Temeiul retragerii
1	v 2023 0014 / 2023.11.07	a. INSTITUȚIA PUBLICĂ CENTRUL NAȚIONAL DE CERCETARE ȘI PRODUCERE A SEMINȚELOR, MD b. MÎRZA Vitalie, MD; VANICOVICI Nicolai, MD; MATICIUC Vasile, MD; GUZUN Lucia, MD; MISTREȚ Silvia, MD; PARTAS Eugenia, MD; SPÎNU Alexei, MD; SPÎNU Angela, MD; LEBEDIUC Gheorghe, MD; GRIBINCEA Vladimir, MD; MARANDICI Gheorghe, MD; LUCHIAN Veaceslav, MD	PORUMB (<i>Zea mays L. subsp. mays</i> (Grupa Porumb))	Porumbeni 434	2026.01.31	art. 53

Lista cererilor de înregistrare a mărcilor retrase

Se publică următoarele date: numărul curent, numărul de depozit, data de depozit, data retragerii cererii, motivele de retragere în conformitate cu Legea nr. 38/2008, numărul BOPI în care a fost publicată cererea de înregistrare a mărcii

Nr. crt.	(210) Nr. de depozit	(220) Data de depozit	Data retragerii	Motivele de retragere	Nr. BOPI
1	053060	29.02.2024	03.12.2025	Art. 44 (4) a	5/2024
2	053209	01.04.2024	03.12.2025	Art. 44 (4) a	6/2024
3	053235	02.04.2024	03.12.2025	Art. 44 (4) a	6/2024
4	053298	16.04.2024	19.12.2025	Art. 44 (4) a	6/2024
5	053316	17.04.2024	03.12.2025	Art. 44 (4) a	6/2024
6	053327	22.04.2024	11.12.2025	Art. 44 (4) a	6/2024
7	053528	28.05.2024	03.12.2025	Art. 44 (4) a	7/2024
8	053668	01.07.2024	11.12.2025	Art. 44 (4) a	9/2024
9	053701	05.07.2024	24.12.2025	Art. 44 (4) a	9/2024
10	053787	24.07.2024	11.12.2025	Art. 44 (4) a	9/2024
11	053826	05.08.2024	19.12.2025	Art. 44 (4) a	10/2024
12	053830	30.07.2024	11.12.2025	Art. 44 (4) a	9/2024
13	053946	23.08.2024	24.12.2025	Art. 44 (4) a	10/2024
14	053954	28.08.2024	24.12.2025	Art. 44 (4) a	10/2024
15	055344	22.05.2025	09.12.2025	Art. 44 (1)	7/2025
16	055478	09.06.2025	10.12.2025	Art. 44 (1)	8/2025
17	055566	25.06.2025	22.12.2025	Art. 44 (1)	8/2025







Renunțări la mărci

În baza declarației de renunțare nr. 5863 din 19.11.2025 depuse de către titularul CEZAR-GRUP S.R.L., MD, Str. Cornului nr. 5/2, ap. 39, MD-2008, Chișinău, Republica Moldova și prin decizia AGEPI nr. 15822 din 12.12.2025, a fost acceptată renunțarea la marca nr. 41066.

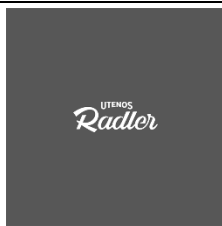
Lista cererilor de înregistrare a mărcilor respinse

Se publică următoarele date: numărul curent, numărul de depozit, data de depozit, reproducerea mărcii, solicitantul și codul țării conform normei ST.3 OMPI, data expedierii deciziei de respingere, numărul BOPI în care a fost publicată cererea de înregistrare a mărcii.

Nr crt.	(210) Nr. de depozit	(220) Data de depozit	(540) Reproducerea mărcii	(730) Solicitant cod ST.3 OMPI	Data expedierii deciziei de respingere	(441) Nr. BOPI
1	2	3	4	5	6	7
1	051304	14.03.2023	WILD	CRICOVA S.A., combinat de vinuri, MD	17.12.2025	5/2023
2	053287	12.04.2024		MUHINA Alexan- dra, MD	08.12.2025	6/2024
3	054233	25.10.2024	VALEA NISTRULUI	MUNTEAN Ivan, MD	03.12.2025	1/2025
4	054312	14.11.2024	Brunch&cake	KOVALOV Mak- sym, MD	23.12.2025	2/2025

1	2	3	4	5	6	7
5	054523	19.12.2024		UAB „ŠVYTURYS UTENOS ALUS”, LT	19.12.2025	2/2025
6	054631	21.01.2025		ENTERPRISE BUSINESS CON- SULTING S.R.L., MD	23.12.2025	3/2025
7	054647	27.01.2025		HIDRAULIC- SERVICE S.R.L., MD	11.12.2025	3/2025
8	054705	05.02.2025		INFOCAR IT S.R.L., MD	23.12.2025	4/2025
9	054706	05.02.2025		INFOCREDIT S.R.L., MD	23.12.2025	4/2025
10	054708	05.02.2025		Khairat Al Manafie Co. For Transport and General Tra- ding, GB	11.12.2025	4/2025

Lista certificatelor de înregistrare a mărcilor al căror termen de valabilitate a expirat (inclusiv termenul de grație) conform art. 16 (5) din Legea nr. 38/2008

Se publică următoarele date: numărul curent, numărul de ordine al înregistrării, numărul de depozit, reproducerea mărcii, data expirării valabilității, titularul și codul țării conform normei ST. 3 OMPI.

Nr. crt.	(111/116) Numărul de ordine al înregistrării	(210) Numărul de depozit	(540) Reproducerea mărcii	(181/186) Data expirării valabilității	(730) Titularul, cod ST. 3 OMPI
1	2	3	4	5	6
1	2R 4371	004618		09.06.2025	RDM S.R.L., întreprindere mixtă moldo-ucraineană de cercetare și producție, MD Bd. Gagarin nr. 2, MD-2001, Chișinău, Republica Moldova
2	2R 4753	004659	PROPECIA	29.06.2025	Merck Sharp & Dohme Corp., US One Merck Drive, Whitehouse Station, New Jersey 08889, Statele Unite ale Americii
3	R 13253	017097	AVANTI	06.06.2025	BANCA COMERCIALĂ MOLDOVA AGROINDBANK S.A., MD Str. Cosmonauților nr. 9, MD-2005, Chișinău, Republica Moldova
4	R 13681	017398	RINCOM-GRUP	24.06.2025	Rincom-Grup S.R.L., MD Str. Uzinelor nr. 78/A, ap. (of.) 7, MD-2023, Chișinău, Republica Moldova
5	R 14181	017132	CITRACAL	08.06.2025	Bayer Consumer Care AG, CH Peter Merian Strasse 84, 4052, BASEL, Elveția
6	R 14185	017137	Joy's drink	09.06.2025	BALABAN INTRAVEST S.R.L., societate comercială, MD MD-5024, Gura Căinarului, Florești, Republica Moldova

1	2	3	4	5	6
7	R 14186	017138		09.06.2025	BONALI - IMPEX, MD Str. A. Șciusev nr. 4, ap. 1, MD-2001, Chișinău, Republica Moldova
8	R 14189	017143	SUN ESSENTIALS	09.06.2025	Mary Kay Inc., corporație din statul Delaware, US 16251 Dallas Parkway, Addison, Texas 75001, Statele Unite ale Americii
9	R 14201	017202		15.06.2025	Private Joint-Stock Company (PJSC) Kupyansk Milk Canning Factory, UA 26, Lomonosov str., 63702, Kupyansk, Kharkov reg., Ucraina
10	R 14202	017203		15.06.2025	Private Joint-Stock Company (PJSC) Kupyansk Milk Canning Factory, UA 26, Lomonosov str., 63702, Kupyansk, Kharkov reg., Ucraina
11	R 14216	017266		27.06.2025	VINDEX AGRO S.R.L., MD MD-3536, Mălăiești, Orhei, Republica Moldova
12	R 14227	017155		09.06.2025	VISMOS S.A., combinat de vinuri spumante și de marcă, întreprindere mixtă, MD Str. Uzinelor nr. 5, MD-2023, Chișinău, Republica Moldova
13	R 14230	017289	AVEO	27.06.2025	GENERAL MOTORS LLC, a limited liability company organized and existing under the laws of the State of Delaware, US 300 Renaissance Center, City of Detroit, State of Michigan 48265-3000, Statele Unite ale Americii
14	R 14231	017290		27.06.2025	MORMAII INDÚSTRIA, COMÉRCIO, IMPORTAÇÃO E EXPORTAÇÃO DE ARTIGOS ESPORTIVOS LTDA., BR Rodovia SC 434, Km 3 - Palhocinha - 88495-000, City of Garopaba - State of Santa Catarina, Brazilia
15	R 14268	017081	PROSTAND	02.06.2025	ALLAHVERDIEV Muharib, MD Str. Sarmizegetusa nr. 35, ap. 37, MD-2032, Chișinău, Republica Moldova
16	R 14277	017283	COMUNICAȚI, E SIMPLU. NEOTEL	27.06.2025	MURZAC Marin, MD MD-5810, Budăi, Telenești, Republica Moldova
17	R 14280	017296		28.06.2025	BRITISH TELECOMMUNICATIONS PUBLIC LIMITED COMPANY, GB 81 Newgate Street, London EC1A 7AJ, Regatul Unit
18	R 14444	017253	LUCENTRIX	22.06.2025	Mary Kay Inc., corporație din statul Delaware, US 16251 Dallas Parkway, Addison, Texas 75001, Statele Unite ale Americii
19	R 14582	017198		15.06.2025	MANN+HUMMEL GMBH, DE Hindenburgstrasse 45, 71638 Ludwigsburg, Germania
20	R 14583	017282	DIALOG IS SIMPLY NEOTEL	27.06.2025	MURZAC Marin, MD MD-5810, Budăi, Telenești, Republica Moldova
21	R 14862	017199	KÖGEL	15.06.2025	OLMOSDON S.R.L., MD Str. Varnița nr. 8, MD-2023, Chișinău, Republica Moldova
22	R 15332	017280	INTEX	27.06.2025	ȚURCAN Alexei, MD Str. N. Zelinski nr. 20, ap. 35, MD-2038, Chișinău, Republica Moldova
23	R 15332A	017280	INTEX	27.06.2025	Intex Marketing Ltd., VG Flemming House, Wickhams Cay, PO Box 662, Road Town, Tortola VG1110, Insulele Virgine (Britanice)
24	R 15475	017153		09.06.2025	VISMOS S.A., combinat de vinuri spumante și de marcă, întreprindere mixtă, MD Str. Uzinelor nr. 5, MD-2023, Chișinău, Republica Moldova
25	27988	037188	MÖBEL LAND	15.06.2025	ZUEV INVEST S.R.L., MD Str. Gh. Asachi nr. 62, ap. 22, MD-2028, Chișinău, Republica Moldova
26	27998	037185		16.06.2025	EFES VITANTA MOLDOVA BREWERY S.A., întreprindere mixtă, MD Str. Uzinelor nr. 167, MD-2036, Chișinău, Republica Moldova
27	27999	037186		16.06.2025	EFES VITANTA MOLDOVA BREWERY S.A., întreprindere mixtă, MD Str. Uzinelor nr. 167, MD-2036, Chișinău, Republica Moldova

1	2	3	4	5	6
28	28010	037195		16.06.2025	GOGU Marin, MD Str. Trei Fintni nr. 4, MD-4301, Căușeni, Republica Moldova
29	28017	037219		19.06.2025	SHAWA KHALED, MD Str. Budionnii nr. 69, MD-6613, Crasnii Octeabri, Camenca, Republica Moldova
30	28032	037239	AQUARINO	24.06.2025	URSU Elena, MD Str. Grenoble nr. 257/3A, of. 113, MD-2072, Chișinău, Republica Moldova
31	28039	037173	TIMAR	08.06.2025	PAȘCOVSCHI Igor, MD Str. Academiei nr. 8, bloc 1, ap. 35, MD-2028, Chișinău, Republica Moldova
32	28058	037251	OAKHEART	24.06.2025	Bacardi & Company Limited, LI Aeulestrasse 5, 9490 Vaduz, Liechtenstein
33	28062	037139	Wash Max TEHNOLOGIE CU CARACTER PUKI	05.06.2025	Vectormax S.R.L., MD Str-la Studenților nr. 2, bloc 1, ap. 5, MD-2020, Chișinău, Republica Moldova
34	28063	037230		22.06.2025	CHIMAGROMARKETING S.R.L., întreprindere cu capital străin, MD Str. Tighina nr. 65, of. 414, MD-2001, Chișinău, Republica Moldova
35	28065	037235	FOSTION, EC	22.06.2025	CHIMAGROMARKETING S.R.L., întreprindere cu capital străin, MD Str. Tighina nr. 65, of. 414, MD-2001, Chișinău, Republica Moldova
36	28067	037237	HYTYNOL	22.06.2025	CHIMAGROMARKETING S.R.L., întreprindere cu capital străin, MD Str. Tighina nr. 65, of. 414, MD-2001, Chișinău, Republica Moldova
37	28068	037190		18.06.2025	SLONOVSKI Dumitru, MD Str. Mitropolit G. Bănulescu-Bodoni nr. 28, bloc 1, ap. 4, MD-2005, Chișinău, Republica Moldova
38	28125	037176		11.06.2025	CUZNEȚOV Iurii, MD Bd. Traian nr. 17/1, ap. 21, MD-2060, Chișinău, Republica Moldova
39	28135	037162		05.06.2025	ANDRIEȘ Eudochia, MD Str. Olimpiadei nr. 5, MD-2011, Codru, Chișinău, Republica Moldova
40	28169	037136	OMTEK	04.06.2025	OMTEK S.R.L., societate comercială, MD Str. S. Rahmaninov nr. 12, MD-2064, Chișinău, Republica Moldova
41	28238	037233		22.06.2025	CHIMAGROMARKETING S.R.L., întreprindere cu capital străin, MD Str. Tighina nr. 65, of. 414, MD-2001, Chișinău, Republica Moldova
42	28288	037198	ФИТОДОКТОР ФИТОДОКТОР	16.06.2025	DYOMIN Igor, UA Str. Malășev, 36, or. Harkiv, 61105, Ucraina
43	28289	037197	МАУГЛИ	16.06.2025	DYOMIN Igor, UA Str. Malășev, 36, or. Harkiv, 61105, Ucraina
44	28290	037199	КРАСНАЯ ШАПОЧКА	16.06.2025	DYOMIN Igor, UA Str. Malășev, 36, or. Harkiv, 61105, Ucraina
45	28291	037200	ВОВОЧКА	16.06.2025	DYOMIN Igor, UA Str. Malășev, 36, or. Harkiv, 61105, Ucraina
46	28292	037201	КОТ В САПОГАХ	16.06.2025	DYOMIN Igor, UA Str. Malășev, 36, or. Harkiv, 61105, Ucraina
47	28293	037203	СЕМИЦВETИК	16.06.2025	DYOMIN Igor, UA Str. Malășev, 36, or. Harkiv, 61105, Ucraina
48	28294	037205	АНТОШКА	16.06.2025	DYOMIN Igor, UA Str. Malășev, 36, or. Harkiv, 61105, Ucraina
49	28295	037208	ПЕТРУШКА	16.06.2025	DYOMIN Igor, UA Str. Malășev, 36, or. Harkiv, 61105, Ucraina
50	28302	037259	БОГАТА	26.06.2025	PILICCIK-GRUP S.R.L., MD Str. Drujba nr. 14, MD-3805, Comrat, UTA Găgăuzia, Republica Moldova
51	28313	037158		05.06.2025	PHU INTER-S PIOTR SIELSKI, PL ul. Wojska Polskiego 3, Międzybórz, 96316, Polonia

1	2	3	4	5	6
52	28315	037192		16.06.2025	MUȘET Mihail, MD Str. G. Bănulescu-Bodoni nr. 20, MD-3603, Ungheni, Republica Moldova
53	28325	037211		23.06.2025	OLERO S.R.L., MD Str. Transnistria nr. 16, MD-2023, Chișinău, Republica Moldova
54	28338	037163		09.06.2025	CABIGRUP S.R.L., MD Str. Așhabad nr. 125, of. 2, MD-2002, Chișinău, Republica Moldova
55	28368	037166	FASTBRACES	08.06.2025	Oralect Licensing, Ltd., US 2711 N. Haskell Ave., Suite 650, Dallas, TX 75204, Statele Unite ale Americii
56	28369	037167		08.06.2025	Oralect Licensing, Ltd., US 2711 N. Haskell Ave., Suite 650, Dallas, TX 75204, Statele Unite ale Americii
57	28370	037177		11.06.2025	CUZNEȚOV Iurii, MD Bd. Traian nr. 17/1, ap. 21, MD-2060, Chișinău, Republica Moldova
58	28453	037155		03.06.2025	LPP S.A., PL ul. Łąkowa 39/44, Gdańsk 80-769, Polonia
59	28461	037109		01.06.2025	RUSSU Ion, MD Str. Păcii nr. 103, MD-2084, Cricova, Chișinău, Republica Moldova GLAVATSKAYA Olga, RU Regiunea Krasnogorsk, der. Gluhovo, Rubleovskoe Prednestie, dom 6, korpus 3, kv. 38, Federația Rusă
60	28466	037254		25.06.2025	BABIVSCHI Ludmila, MD Str. Florilor nr. 12, bloc 3, ap. 52, MD-2068, Chișinău, Republica Moldova
61	28497	037064		20.05.2025	KAZIMLI Vugar Str. Nicolae Milescu Spătarul nr. 23, ap. 41, MD-2075, Chișinău, Republica Moldova
62	28524	037184		12.06.2025	SELIDA-LUX S.R.L., firmă, MD Str. Chișinău nr. 10, MD-3401, Hîncești, Republica Moldova
63	28582	037226		19.06.2025	ALLAHVERDIEV Muharib, MD Str. Sarmizegetusa nr. 35, ap. 37, MD-2032, Chișinău, Republica Moldova
64	28583	037246		26.06.2025	Tucano Coffe Global S.R.L., RO Sectorul 5, Calea Rahovei Nr. 240, CORP B, CAME- RA 11, Etaj 1, 050897, București, România
65	28607	037153		02.06.2025	GUJA Oleg, MD Str. Păcii nr. 31, ap. 9, MD-7201, Șoldănești, Republica Moldova
66	28608	037146		08.06.2025	ITSERVICE GRUP S.R.L, MD Str. Socoleni nr. 15, ap. 37, MD-2020, Chișinău, Republica Moldova
67	28643	037224		19.06.2025	ALLAHVERDIEV Muharib, MD Str. Sarmizegetusa nr. 35, ap. 37, MD-2032, Chișinău, Republica Moldova
68	28723	037223		19.06.2025	ALLAHVERDIEV Muharib, MD Str. Sarmizegetusa nr. 35, ap. 37, MD-2032, Chișinău, Republica Moldova
69	28730	037257		25.06.2025	BAGI PROFESSIONAL CLEANING PRODUCTS LTD, IL 12 Hasadna, 2751369 Qiryat Bialik, Israel
70	28870	037213	BONSALAM	22.06.2025	ROGOB S.R.L., firmă de producție și comerț, MD Str. Alexandru Ioan Cuza nr. 13, MD-2089, Ciorescu, Chișinău, Republica Moldova
71	28907	037209		16.06.2025	GARȘTEA Stanislav, MD Str. Mihai Eminescu nr. 8, ap. 64, MD-4301, Căușeni, Republica Moldova
72	28935	037161		05.06.2025	TERMICAN Maxim, MD Calea Unirii nr. 66, MD-2003, Durlești, Chișinău, Republica Moldova
73	28938	037231	ACIDAN™	22.06.2025	CHIMAGROMARKETING S.R.L., întreprindere cu capital străin, MD Str. Tighina nr. 65, of. 414, MD-2001, Chișinău, Republica Moldova

1	2	3	4	5	6
74	29237	037140		05.06.2025	POTINGA Tatiana, MD Str. Radiacului nr. 25, MD-2088, Ghidighici, Chişinău, Republica Moldova
75	29278	037228	TIOFEN™	22.06.2025	CHIMAGROMARKETING S.R.L., întreprindere cu capital străin, MD Str. Tighina nr. 65, of. 414, MD-2001, Chişinău, Republica Moldova
76	29374	037138	Sangria Del Sol	05.06.2025	CHIRMICI Denis, MD Str. Limbii Materne nr. 17, MD-5903, Făleşti, Republica Moldova
77	30245	037216		23.06.2025	CABIGRUP S.R.L., MD Str. Aşhabad nr. 125, of. 2, MD-2002, Chişinău, Republica Moldova

Lista mărcilor valabilitatea înregistrării cărora expiră în iunie 2026

Se publică următoarele date: numărul curent, numărul de ordine al înregistrării, numărul de depozit, reproducerea mărcii, data expirării valabilității, titularul și codul țării conform normei ST. 3 OMPI

Nr. crt.	(111/116) Numărul de ordine al înregistrării	(210) Numărul de depozit	(540) Reproducerea mărcii	(181/186) Data expirării valabilității	(730) Titularul, cod ST. 3 OMPI
1	2	3	4	5	6
1	3R 372	001506	Lite	16.06.2026	Coors Brewing Company, US
2	2R 5050	005554		26.06.2026	AUREOLA & LOMBARD S.R.L., MD
3	2R 5075	005580	SCHICK	17.06.2026	Edgewell Personal Care Brands, LLC, US
4	2R 5090	005538	Erutti	07.06.2026	EUROPEAN DRINKS IMPORT EXPORT S.A., întreprindere cu capital străin, MD
5	2R 5091	005539		07.06.2026	EUROPEAN DRINKS IMPORT EXPORT S.A., întreprindere cu capital străin, MD
6	2R 5092	005540		07.06.2026	EUROPEAN DRINKS IMPORT EXPORT S.A., întreprindere cu capital străin, MD
7	2R 5093	005542	SCANDIC POP	07.06.2026	EUROPEAN DRINKS IMPORT EXPORT S.A., întreprindere cu capital străin, MD
8	2R 5094	005543		07.06.2026	EUROPEAN DRINKS IMPORT EXPORT S.A., întreprindere cu capital străin, MD
9	2R 5095	005544	Oranciata	07.06.2026	EUROPEAN DRINKS IMPORT EXPORT S.A., întreprindere cu capital străin, MD
10	2R 5126	005563	MSD	28.06.2026	Merck Sharp & Dohme LLC, US
11	2R 5129	005567		28.06.2026	Merck Sharp & Dohme LLC, US
12	2R 5171	005524	JOHN PLAYER GOLD LEAF	12.06.2026	British American Tobacco (Brands) Limited, GB
13	2R 5172	005541		07.06.2026	EUROPEAN DRINKS IMPORT EXPORT S.A., întreprindere cu capital străin, MD
14	2R 5364	005562	PACIFIC LIGHT	28.06.2026	The Gillette Company LLC, US
15	2R 5639	005565	MAXALT	28.06.2026	Merck Sharp & Dohme Corp., US
16	2R 5722	005547		10.06.2026	Giorgio Beverly Hills, Inc., US
17	2R 6105	005552		26.06.2026	UNGHENI-VIN S.A., întreprindere mixtă, MD

1	2	3	4	5	6
18	2R 6210	005545	Camelia	19.06.2026	CAMELIA S.A., casă de comerț, MD
19	R 15284	019436	ИМУНЕРТИН ИМУГЕПТИН	08.06.2026	CIUHRII Ceslav, MD
20	R 15351	019374	BUCĂTĂRIA MEA®	01.06.2026	BUCĂTĂRIA MEA, societate comercială, MD
21	R 15356	019390		01.06.2026	LEOGRAND HOTEL S.R.L., MD
22	R 15358	019396	VISI	02.06.2026	Aktiebolaget Electrolux, SE
23	R 15362	019402	АРЗЕРРА	02.06.2026	Novartis AG, CH
24	R 15363	019401	СИНАДИА	02.06.2026	SmithKline Beecham (Cork) Limited, IE
25	R 15364	019410		09.06.2026	VISTLINE S.R.L., MD
26	R 15365	019411		07.06.2026	CREAMONDI S.R.L., MD
27	R 15368	019419		09.06.2026	MIRDINAX S.R.L., MD
28	R 15369	019423	LEE	06.06.2026	The H. D. Lee Company, Inc., corporație organizată și existentă conform legilor statului Delaware, US
29	R 15370	019424		06.06.2026	VICTORINOX AG, CH
30	R 15372	019453	<i>Felicia</i>	14.06.2026	BIRIVOFARM S.R.L., MD
31	R 15373	019462	Файрстоун	15.06.2026	Bridgestone Americas, Inc., US
32	R 15375	019518	HYUNDAI	26.06.2026	HD HYUNDAI CO., LTD., KR
33	R 15376	019519	HYUNDAI	26.06.2026	HD HYUNDAI CO., LTD., KR
34	R 15547	019460	EQUINOX	28.06.2026	STRATAN Constantin, MD
35	R 15549	019463	TECC	15.06.2026	„ORIMI”, LLC, RU
36	R 15550	019464	TESS	15.06.2026	„ORIMI”, LLC, RU
37	R 15560	019394	THE COKE SIDE OF LIFE	01.06.2026	The Coca-Cola Company, corporația statului Delaware, US
38	R 15568	019445	SDOBA	20.06.2026	ZERNOFF S.R.L., întreprindere mixtă, MD
39	R 15569	019447		13.06.2026	CRUCERESCU Tudor, MD
40	R 15575	019510	ORFEO	23.06.2026	KIA CORPORATION, KR
41	R 15576	019511	PREVENAR 13	23.06.2026	Wyeth LLC, US
42	R 15613	019395	ADC	02.06.2026	CommScope Technologies LLC, US
43	R 15614	019425		06.06.2026	Vidcrfte acționerne tovarštvo „Monomah”, UA
44	R 15615	019426	PRINCIP	06.06.2026	Nissan Chemical Corporation, JP
45	R 15616	019433	CELSENTRI	07.06.2026	PHIVCO UK II LIMITED, GB
46	R 15617	019434	АДЕНОПРОСИН АДЕНОПРОСИН	08.06.2026	CIUHRII Ceslav, MD
47	R 15623	019506		22.06.2026	The Coca-Cola Company, corporația statului Delaware, US
48	R 15624	019507		22.06.2026	COMPAGNIE GERVAIS DANONE (a French company), FR
49	R 15656	019466	OPERA	15.06.2026	Omnicom International Holdings Inc., corporație organizată și existentă conform legilor statului Delaware, US

1	2	3	4	5	6
50	R 15747	019435	ИМУРИН ИМУПУРИН	08.06.2026	CIUHRII Ceslav, MD
51	R 15749	019457	МОЛДАВКАБЕЛЬ MOLDAVCABELI	14.06.2026	Moldavcabeli, societate pe acțiuni de tip închis, MD
52	R 15750	019508	CRYSTALTALK	23.06.2026	Motorola Trademark Holdings, LLC, US
53	R 15756	019573		29.06.2026	CABIGRUP S.R.L., MD
54	R 15763	019610	ELECTROLUX KALEIDO	30.06.2026	Aktiebolaget Electrolux, SE
55	R 15764	019611		30.06.2026	United States Polo Association, US
56	R 15765	019612	U.S. POLO ASSOCIATION	30.06.2026	United States Polo Association, US
57	R 15766	019613		30.06.2026	United States Polo Association, US
58	R 15862	019494	ХОРТИЦА	20.06.2026	GSH Trademarks Limited, CY
59	R 15912	019495	KHORTYTSA	20.06.2026	GSH Trademarks Limited, CY
60	R 15937	019432	LOUIS D'OR ЛУИДОР	07.06.2026	MOLDAVSCHII STANDART S.R.L., întreprindere cu capital străin, fabrică de vinuri și divinuri, MD
61	R 15938	019534	UPS EXPRESS SAVER	28.06.2026	United Parcel Service of America, Inc., US
62	R 15954	019958	ВОЖАК VOJAK	19.06.2026	TUREAC Alexandru, MD
63	R 16042	019446		13.06.2026	NEFIS S.R.L., MD
64	R 16186	019528		27.06.2026	ZHS IP Worldwide Sàrl, a company organized under the laws of Switzerland, CH
65	R 16187	019529		27.06.2026	ZHS IP Worldwide Sàrl, a company organized under the laws of Switzerland, CH
66	R 16188	019530		27.06.2026	ZHS IP Worldwide Sàrl, a company organized under the laws of Switzerland, CH
67	R 16195	019533		27.06.2026	ZHS IP Worldwide Sàrl, a company organized under the laws of Switzerland, CH
68	R 16196	019532		27.06.2026	ZHS IP Worldwide Sàrl, a company organized under the laws of Switzerland, CH
69	R 16197	019531		27.06.2026	ZHS IP Worldwide Sàrl, a company organized under the laws of Switzerland, CH
70	R 16316	019422	UNIVERSUL INSTALAȚIILOR	06.06.2026	ROMSTAL TRADE S.R.L., întreprindere mixtă, MD
71	R 16317	019496		20.06.2026	GSH Trademarks Limited, CY
72	R 16681	019421		14.06.2026	HARUZ GRUP S.R.L., MD
73	R 17079	019386	OPEN WHISKY ОПЕН ВИСКИ	01.06.2026	MILEȘTII MICI, întreprindere de stat, combinat de vinuri de calitate, MD
74	R 17842	019459		19.06.2026	MOLDCABLU S.R.L., casă de comerț, MD
75	R 17894	019512	APRELA	23.06.2026	Wyeth LLC, US
76	29099	039002	VINVOYAGE	09.06.2026	KVINT, societate pe acțiuni de tip închis, fabrică de vinuri și coniacuri din Tiraspol, MD
77	29100	039038		16.06.2026	VRABII Vitali, MD
78	29101	039046	MiVia	16.06.2026	MITAC INTERNATIONAL CORP., TW
79	29102	039062	VITELYUM	22.06.2026	BASF SE, DE
80	29112	038988		02.06.2026	BÎRCĂ Vitalie, MD

1	2	3	4	5	6
81	29141	039009		15.06.2026	BRANIȘTE Marina, MD
82	29173	039073	DISCOVER GLOBAL NETWORK	27.06.2026	Discover Financial Services, US
83	29175	039018	ID	10.06.2026	Gallaher Limited, GB
84	29176	039020	SPORTMAX KR108	10.06.2026	Goodyear Tyres UK Limited, GB
85	29177	039021	SPORTMAX KR109	10.06.2026	Goodyear Tyres UK Limited, GB
86	29178	039090	COMTECRO	30.06.2026	BASF SE, DE
87	29181	039064	RELENYA	23.06.2026	BASF SE, DE
88	29182	039070		23.06.2026	INSTITUȚIA MEDICO-SANITARĂ PUBLICĂ INSTITUTUL DE CARDIOLOGIE, MD
89	29183	039076	LOOKNA	28.06.2026	LOOKNA INC, corporație din statul Georgia, US
90	29184	039091	CAPARTIS	30.06.2026	BASF SE, DE
91	29197	038980		03.06.2026	AZURIT S.R.L., MD
92	29198	039019	SPORTMAX KR106	10.06.2026	Goodyear Tyres UK Limited, GB
93	29242	039063	BIRAL	22.06.2026	INDEXTERM S.R.L., MD
94	29256	038983		06.06.2026	GANGAN Doina, MD
95	29265	039043	MEIZU	06.06.2026	MEIZU Technology Co., Ltd., CN
96	29276	039057	DOCTOR GAȚ-SV	21.06.2026	GAȚCAN Ștefan, MD
97	29277	039092		30.06.2026	ȘUCHIS Natalia, MD
98	29293	038978	HOWARU	02.06.2026	International N&H Denmark ApS, DK
99	29300	039069		09.06.2026	CD Investments S.r.l., IT
100	29304	039010	FOCUS	07.06.2026	STRATULAT Ion, MD
101	29305	039055	GLASONIA	20.06.2026	MAMIRS S.R.L., MD
102	29308	039052	LUMEA SANDEI	20.06.2026	DIVIRICEAN Sanda, MD
103	29309	039053	SANDALIFE	20.06.2026	DIVIRICEAN Sanda, MD
104	29337	039105	SAMSUNG	24.06.2026	Samsung C & T Corporation, KR
105	29342	038999		07.06.2026	BIOCAMARA S.R.L., MD
106	29343	039049		17.06.2026	REZNIC Iurie, MD
107	29387	039056		20.06.2026	MAMIRS S.R.L., MD
108	29430	039033		14.06.2026	Dynavolt Renewable Energy Technology Co., Ltd., CN
109	29431	039087		29.06.2026	Philip Morris Brands S.A.R.L., CH
110	29437	039037		15.06.2026	HI-TECH DECOR S.R.L., MD
111	29447	038997	CABOMETYX	07.06.2026	Exelixis, Inc., US
112	29465	038989	NIRDOSH	06.06.2026	NICHIFOROV Radion, MD
113	29473	039058		21.06.2026	BIOGRAIN COMPANY S.R.L., MD
114	29482	039060	STILIMED	21.06.2026	COȘCODAN Veaceslav, MD
115	29488	039047	AJAX OPTIMAL 7	16.06.2026	Colgate-Palmolive Company, a Delaware company, US
116	29489	039071	SKINCODE	24.06.2026	SKINCODE AG, CH

1	2	3	4	5	6
117	29494	039067		24.06.2026	DANUȚA Dorian, MD
118	29504	038979		02.06.2026	NUMINA S.R.L. firmă de producție și comerț, MD
119	29505	039045	AMAR DE CORAZON	16.06.2026	CUZNETOV Iurie, MD
120	29510	039080	IGOR etii	29.06.2026	PASINCOVSCHI Igor, MD
121	29511	039011		09.06.2026	YUYAO CITY YAJIA ELECTRIC APPLIANCE CO., LTD., CN
122	29530	039029		13.06.2026	TITOV Mișel, MD
123	29531	039077	PROBEAUTY	28.06.2026	DANILICIUC Elena, MD
124	29550	039068		24.06.2026	CREDIT EURO-INVEST S.R.L., organizație de microfinanțare, MD
125	29629	039034	SPORTSMART MAXX	15.06.2026	Goodyear Tyres UK Limited, GB
126	29668	039023	UPCALL	10.06.2026	TURKCELL İLETİŞİM HİZMETLERİ ANONİM ŞİRKETİ, TR
127	29688	039078	JOKER	28.06.2026	STRİMBEI Vladislav, MD
128	29736	039061		22.06.2026	SUDOR S.A., MD
129	29737	039112		30.06.2026	APESM, Asociația Producătorilor și Exportatorilor Strugurilor din Moldova, MD
130	29757	038998		07.06.2026	SECHER Ecaterina, MD
131	29780	038987		02.06.2026	BÎRCĂ Vitalie, MD
132	29786	039050	ALLTAXI	17.06.2026	CEBOTARESCU Dumitru, MD
133	29824	039074		28.06.2026	DOCTOR-FARM S.R.L., MD
134	29834	039093	CITRIX	30.06.2026	TERENTIEV Ina, MD
135	29857	039088	ЭВАЛИО	29.06.2026	FMC IP Technology GmbH, CH
136	29863	039075		28.06.2026	DOCTOR-FARM S.R.L., MD
137	29869	039065		23.06.2026	EFES VITANTA MOLDOVA BREWERY S.A., întreprindere mixtă, MD
138	29870	039066		23.06.2026	EFES VITANTA MOLDOVA BREWERY S.A., întreprindere mixtă, MD
139	29888	039012	Razza	10.06.2026	RAȚĂ Ion, MD
140	29926	039024	IRON MAN	12.06.2026	CUZNETOV Iurie, MD
141	29950	039051	ALLINONE	17.06.2026	CEBOTARESCU Dumitru, MD
142	29958	038976		01.06.2026	Imperial Tobacco Intellectual Property Limited, IE
143	29959	038977		01.06.2026	Imperial Tobacco Intellectual Property Limited, IE
144	29961	039041	KNStar	13.06.2026	CEPOI Victor, MD
145	30021	039014	STROIBAT	15.06.2026	JOIAN Vladimir, MD
146	30042	038982		03.06.2026	COLIBAN Serghei, MD
147	30043	039086	AZERA	29.06.2026	Société des Produits Nestlé S.A., CH
148	30084	039106	DANILOV <i>Royale</i>	28.06.2026	RENAISSANCE PERFECT S.R.L., întreprindere cu capital străin, MD
149	30143	039059	LA PERLA	21.06.2026	La Perla Global Management (UK) Limited, a company registered under the laws of England and Wales, GB
150	30144	039025	МОЯ ЛЮБОВЬ	12.06.2026	CUZNETOV Iurie, MD

1	2	3	4	5	6
151	30275	039040	TEMEISHENG	13.06.2026	CEPOI Victor, MD
152	30632	039000	MAXIMUM ENERGY	08.06.2026	CAZACU Victor, MD
153	31168	039031		17.06.2026	CRICOVA S.A., combinat de vinuri, MD
154	31542	038986		02.06.2026	BÎRCĂ Vitalie, MD
155	31543	039006	АРМЕЙСКІЕ FRESCO	08.06.2026	MOREN GROUP S.A., MH
156	31549	039089		30.06.2026	STEȚCO Alexandru, MD

**Lista indicațiilor geografice
ale Uniunii Europene protejate în Republica Moldova
în baza Acordului de asociere între Uniunea Europeană și
Comunitatea Europeană a Energiei Atomice și statele
membre ale acestora, pe de o parte, și Republica Moldova,
pe de altă parte, ce urmează a fi radiate**

Se publică următoarele date: numărul curent, codul țării de origine, obiectul de proprietate industrială, numărul BOPI, desemnarea, categoria de produse

Nr. crt.	Codul țării	OPI	BOPI	Desemnarea	Categoria de produse
1.	FR	IGP	8/2010	Cité de Carcassonne	Vinuri
2.	FR	IGP	8/2010	Coteaux de Narbonne	Vinuri

FC4L Lista desenelor și modelelor industriale respinse

Se publică următoarele date: numărul curent, numărul de depozit, data de depozit, numărul de desene și modele industriale, data adoptării hotărârii de respingere, numărul BOPI în care a fost publicată cererea

Nr. crt.	(21) Nr. de depozit	(22) Data de depozit	(28) Nr. de desene și modele industriale	Data adoptării hotărârii de respingere	(43) Nr. BOPI
1	f 2024 0044	04.12.2024	1	26.12.2025	3/2025
2	f 2025 0002	28.01.2025	2	26.12.2025	4/2025

MK4L Lista certificatelor de înregistrare a desenelor și modelelor industriale al căror termen de valabilitate a expirat (inclusiv termenul de grație) conform art. 14 din Legea nr. 161/2007

Se publică următoarele date: numărul curent, titularul, codul țării conform normei ST. 3 OMPI,
numărul certificatului, numărul de depozit, data de depozit, data expirării termenului de valabilitate.

Nr. crt.	(73) Titular, cod ST. 3 OMPI	(11) Nr. certifica- tului	(21) Nr. de depozit	(22) Data de depozit	(18) Data expirării termenului de valabilitate
1	FIRMA COMERCIALĂ DE PRODUCȚIE „MAC-STRO” S.R.L., MD Str. Uzinelor nr. 90, MD-2023, Chișinău, Republica Moldova	270	f 2000 0046	23.06.2000	23.06.2025
2	ÎNTRERINDERE MIXTĂ FABRICA DE VINURI „VINĂRIA- BARDAR” S.A., MD Str. Uzinelor 3, s. Bardar, MD-6811, Ialoveni, Republica Mol- dova	277	f 2000 0039	05.06.2000	05.06.2025
3	AROMA S.A., MD Str. Toma Ciorbă nr. 38, MD-2004, Chișinău, Republica Mol- dova	286	f 2000 0038	05.06.2000	05.06.2025
4	„PROCOMERȚ-C.A.G.” S.R.L., MD str. Alexandru cel Bun, 85, MD-2012, Chișinău, Republica Moldova	336	f 2001 0009	25.12.2000	25.12.2025
5	MELNIC Artiom, MD Str. Mt. Gurie Grosu nr. 1, ap. 36, MD-2028, Chișinău, Repu- blica Moldova	1931	f 2020 0032	23.06.2020	23.06.2025
6	ASOCIAȚIA NAȚIONALĂ PENTRU TURISM RECEPTOR, MD Str. Grenoble nr. 110, bir. 1, MD-2011, Codru, Chișinău, Re- publica Moldova	1932	f 2020 0035	30.06.2020	30.06.2025
7	ADASCALIȚA Lucia, MD Str. Anton Crihan nr. 11/218, MD-6201, Sîngerei, Republica Moldova CALUGHIN Alisa, MD Str. Vatra satului nr. 12, MD-4838, Slobozia-Dusca, Criuleni, Republica Moldova	1941	f 2020 0029	02.06.2020	02.06.2025

FC9L Lista desenelor și modelelor industriale respinse în Republica Moldova conform Aranjamentului de la Haga, aranjate în ordinea numerelor de înregistrare internațională

Se publică următoarele date: numărul curent, numărul înregistrării internaționale,
data înregistrării internaționale, data priorității, titularul, codul țării conform normei ST.3 OMPI,
denumirea desenului și modelului industrial, clasele conform CIDMI, numărul desenului și modelului in-
dustrial, numărul Buletinului de Desene și Modele Internaționale (IDB)
în care a fost publicată cererea de înregistrare

Nr. crt.	(11) Nr. înregis- trării	(15) Data înregis- trării (23)(30) Prioritate	(73) Titular, cod ST.3 OMPI	(54) Denumirea desenului și modelului industrial	(51) Clase	(20) Nr. desenului și modelului industrial	Nr. IDB
1	DM/235184	16.11.2023 19.05.2023, 015021946- 0001; DAS: 0B9D, EM;	FONDITAL S.P.A. A SOCIO UNICO, IT	8. Radiator de încălzire / 8. Radiator for heating / 8. Radiateur de chauf- fage	23-03	1 (8)	47/2024

		19.05.2023, 015021946- 0002; DAS: 405D, EM; 19.05.2023, 015021946- 0003; DAS: FD1B, EM; 19.05.2023, 015021946- 0004; DAS: A41D, EM; 19.05.2023, 015021946- 0005; DAS: F07A, EM; 19.05.2023, 015021946- 0006; DAS: BBA6, EM; 19.05.2023, 015021946- 0007; DAS: 0D98, EM; 19.05.2023, 015021946- 0008; DAS: A758, EM					
--	--	---	--	--	--	--	--

Lista eratelor

Se publică următoarele date: numărul curent, obiectul de proprietate industrială, numărul de depozit, numărul titlului de protecție, numărul BOPI, datele inițiale care au fost publicate, datele rectificate

Nr. crt.	OPI	Nr. de depozit	Nr. titlu- lui de protecție	Nr. BOPI	Date inițiale	Date rectificate
1	Cerere de înregistrare a mărcii	055572	-	8/2025	(730) GUSTELIR GRUP S.R.L., MD	(730) GUSTELIER GRUP S.R.L., MD
2	Marcă	052420	41335	9/2025	(511) NCL(12-2023) 21 - ustensile și recipiente pentru menaj sau de bucătărie; articole de bucătărie și veselă, cu excepția furculițelor, cuțitelor și lingurilor; piepteni și bureți; perii, cu excepția pensulelor; materiale pentru perii; articole pentru curățare; sticlă brută sau semiprelucrată, cu excepția sticlei pentru construcții; sticlărie, porțelan și ceramică; toate produsele sus-menționate, cu excepția celor provenite din Balcani; 25 - îmbrăcăminte, încălțăminte, articole care servesc la acoperirea capului; toate produsele sus-menționate, cu excepția celor provenite din Balcani; ...	(511) NCL(12-2023) 21 - ustensile și recipiente pentru menaj sau de bucătărie; articole de bucătărie și veselă, cu excepția furculițelor, cuțitelor și lingurilor; piepteni și bureți; perii, cu excepția pensulelor; materiale pentru perii; articole pentru curățare; sticlă brută sau semiprelucrată, cu excepția sticlei pentru construcții; sticlărie, porțelan și ceramică; toate produsele sus-menționate provenite din Balcani; 25 - îmbrăcăminte, încălțăminte, articole care servesc la acoperirea capului; toate produsele sus-menționate provenite din Balcani; ...

VII



Comisia de contestații a AGEPI / Appeals Board of AGEPI



În prezenta Secțiune se publică informații privind rezultatele examinării contestațiilor depuse la Comisia de contestații a AGEPI.

Information on the results of examination of appeals lodged with the Appeals Board of AGEPI shall be published in this Section.

Lista contestațiilor examinate la Comisia de contestații în luna decembrie 2025 în privința cărora procedura a fost finalizată

Se publica următoarele date: numărul curent, denumirea OPI, numărul și data depozitului, numărul titlului de protecție, solicitantul sau titularul, contestatarul, data depunerii și obiectul contestației, data examinării contestației/pronunțării hotărârii, rezultatul examinării contestației.

Nr. crt.	Denumirea OPI Nr. și data depozitului/ Nr. titlului de protecție Solicitant / Titular	Contestatar	Data depunerii și obiectul contestației	Data examinării contestației/ pronunțării hotărârii	Rezultatul examinării contestației
1	2	3	4	5	6
1	<p>Marcă națională</p>  <p>Casa Caldă Confortul Casei Tale</p> <p>052647 06.12.2023</p> <p>ELGAOL S.R.L., societate comercială, MD</p>	ELGAOL S.R.L., societate comercială, MD	07.11.2025 împotriva deciziei prin care s-a considerat retrasă cererea de înregistrare a mărcii	23.12.2025	<p>1. Se acceptă revindicarea contestatarului.</p> <p>2. Se abrogă Decizia Direcției mărci și design industrial din 19.09.2025.</p> <p>3. În termen de până la o lună din data expedierii prezentei hotărâri, solicitantul urmează să achite taxa pentru înregistrarea și eliberarea certificatului de înregistrare a mărcii în cuantum de 250 de euro (pct. 35 lit. a) din Nomenclatorul serviciilor cu semnificație juridică în domeniul protecției obiectelor proprietății intelectuale, aprobat prin Hotărârea Guvernului nr. 774/1997) și taxa suplimentară în mărime de 50 % din taxa menționată mai sus – 125 de euro (art. 84 alin. (6) al Legii privind protecția mărcilor nr. 38/2008), în total - 375 de euro.</p> <p>4. Se transmite dosarul în Direcția mărci și design industrial pentru continuarea procedurilor.</p> <p>5. Hotărârea poate fi atacată în instanța de contencios administrativ – Judecătoria Chișinău, sediul Râșcani (mun. Chișinău, str. Kiev, nr. 3) în termen de 30 de zile din data notificării integrale a acesteia.</p> <p>Notă: Solicitantul sau titularul dreptului de protecție al mărcii beneficiază de reduceri în cuantum de 50 % din tariful stabilit, dacă este persoană fizică sau dacă este o întreprindere care întrunește criteriile legale stabilite întreprinderilor mici și mijlocii.</p>
2	<p>Marcă națională</p>  <p>NOVACHEM LLC A CHEMICAL COMPANY</p> <p>054243 01.11.2024</p> <p>CEREȘ Irina, MD</p>	CEREȘ Irina, MD	10.11.2025 împotriva deciziei de respingere parțială a cererii de înregistrare a mărcii	23.12.2025	<p>1. Se acceptă revindicarea contestatarului.</p> <p>2. Se abrogă Decizia Direcției mărci și design industrial din 12.09.2025 și se acceptă înregistrarea mărcii solicitate pentru produsele și serviciile revendicate în cerere din clasele 01, 05, 35 conform Clasificării internaționale a produselor și serviciilor în scopul înregistrării mărcilor. Dreptul exclusiv nu se va extinde asupra elementelor verbale "LLC", "A CHEMICAL COMPANY", cu excepția executării grafice deosebite.</p> <p>3. Se transmite dosarul în Direcția mărci și design industrial pentru continuarea procedurilor.</p> <p>4. Hotărârea poate fi atacată în instanța de contencios administrativ – Judecătoria Chișinău, sediul Râșcani (mun. Chișinău, str. Kiev, nr. 3) în termen de 30 de zile din data notificării integrale a acesteia.</p>

1	2	3	4	5	6
3	<p>Marcă națională</p> <p>Real Estate Forum</p> <p>054438 11.12.2024</p> <p>IORDACHI Ion, MD</p>	<p>IORDACHI Ion, MD</p>	<p>14.10.2025 împotriva deciziei de respingere a modificărilor</p>	<p>23.12.2025</p>	<p>1. Se respinge revendicarea contestatarului. 2. Se menține în vigoare Decizia Direcției mărci și design industrial din 25.09.2025. 3. Se transmite dosarul în Direcția mărci și design industrial pentru continuarea procedurilor. 4. Hotărârea poate fi atacată în instanța de contencios administrativ – Judecătoria Chișinău, sediul Râșcani (mun. Chișinău, str. Kiev, nr. 3) în termen de 30 de zile din data notificării integrale a acesteia.</p>
4	<p>Marcă națională</p> <p></p> <p>053799 17.07.2024</p> <p>TULUM Denis, MD</p> <p>JUBÎRCĂ Sergei, MD</p>	<p>TULUM Denis, MD</p> <p>JUBÎRCĂ Sergei, MD</p>	<p>23.08.2025 împotriva deciziei de respingere parțială a cererii de înregistrare a mărcii</p>	<p>23.12.2025</p>	<p>1. Se acceptă revendicarea contestatarilor. 2. Se abrogă Decizia Direcției mărci și design industrial din 10.06.2025 și se acceptă înregistrarea mărcii solicitate pentru produsele și serviciile revendicate în cerere din clasele 29, 30, 35, 43 conform Clasificării internaționale a produselor și serviciilor în scopul înregistrării mărcilor. 3. În termen de până la o lună din data expedierii prezentei hotărâri, solicitantii urmează să achite taxa pentru înregistrarea și eliberarea certificatului de înregistrare a mărcii în cuantum de 250 de euro (pct. 35 lit. a) din Nomenclatorul serviciilor cu semnificație juridică în domeniul protecției obiectelor proprietății intelectuale, aprobat prin Hotărârea Guvernului nr. 774/1997). 4. Se transmite dosarul în Direcția mărci și design industrial pentru continuarea procedurilor. 5. Hotărârea poate fi atacată în instanța de contencios administrativ – Judecătoria Chișinău, sediul Râșcani (mun. Chișinău, str. Kiev, nr. 3) în termen de 30 de zile din data notificării integrale a acesteia. Notă: Solicitantul sau titularul dreptului de protecție al mărcii beneficiază de reduceri în cuantum de 50 % din tariful stabilit, dacă este persoană fizică sau dacă este o întreprindere care întrunește criteriile legale stabilite întreprinderilor mici și mijlocii.</p>
5	<p>Marcă națională</p> <p></p> <p>054622 17.01.2025</p> <p>BONDARI Nadejda, MD</p>	<p>BONDARI Nadejda, MD</p>	<p>26.10.2025 împotriva deciziei de respingere parțială a cererii de înregistrare a mărcii</p>	<p>23.12.2025</p>	<p>1. Se acceptă revendicarea contestatarului. 2. Se abrogă Decizia Direcției mărci și design industrial din 29.09.2025 și se acceptă înregistrarea mărcii solicitate pentru totalitatea serviciilor revendicate în cerere din clasele 35, 43 conform Clasificării internaționale a produselor și serviciilor în scopul înregistrării mărcilor (CIPS) și pentru serviciile "formarea echipelor (team building); divertisment; activități sportive și culturale" din clasa 41 conform CIPS. 3. Se transmite dosarul în Direcția mărci și design industrial pentru continuarea procedurilor. 4. Hotărârea poate fi atacată în instanța de contencios administrativ – Judecătoria Chișinău, sediul Râșcani (mun. Chișinău, str. Kiev, nr. 3) în termen de 30 de zile din data notificării integrale a acesteia.</p>
6	<p>Marcă națională</p> <p></p>	<p>Yandex LLC, RU</p>	<p>08.10.2025 împotriva deciziei de respingere parțială a cererii de înregistrare a mărcii</p>	<p>23.12.2025</p>	<p>1. Se acceptă parțial revendicarea contestatarului. 2. Se abrogă Decizia Direcției mărci și design industrial din 08.08.2025 și se acceptă înregistrarea mărcii solicitate pentru totalitatea produselor și serviciilor revendicate în cerere din clasele 09, 42 conform Clasificării internaționale a produselor și serviciilor în scopul înregistrării</p>

	054349 20.11.2024 Yandex LLC, RU				<p>mărcilor (CIPS) și pentru serviciile:</p> <p>"închirierea încărcătoarelor de baterii; închirierea încărcătoarelor portabile" din clasa 37 conform CIPS, precum și "închirierea autobuzelor; închirierea mașinilor; închirierea bărcilor; închirierea garajelor; închirierea automobilelor de curse; închirierea fotoliilor rulante; închirierea portbagajelor de capotă pentru vehicule; închirierea locurilor de parcare; închirierea sistemelor de navigație; locație de vehicule; distribuirea ziarelor; distribuirea corespondenței; distribuirea coletelor; livrarea mărfurilor; livrarea mărfurilor comandate prin corespondență; livrarea florilor; logistică de transport, cu excepția serviciilor de transport legate de clienți, inclusiv serviciilor de informare privind traficul, serviciilor de management al traficului; organizarea croazierelor; organizarea excursiilor; rezolvarea formalităților pentru vize și documente de călătorie pentru persoanele care călătoresc în străinătate; camionaj; transportul și depozitarea gunoiului; transportarea mobilei; servicii de mutare; transportarea călătorilor; transport de valori păzit; servicii de transport cu autobuzul; servicii de transport cu automobile; transportarea pasagerilor; servicii de manipulare și de încărcare a mărfii; servicii de descărcare a mărfurilor; ambalarea produselor; servicii de folosire în comun a autovehiculelor; împachetarea produselor; servicii de șoferi; servicii de utilizare în comun a autoturismelor; servicii de curierat (mesaje sau mărfuri); servicii de transport a documentelor juridice; ambalarea cadourilor; servicii de taxi; transport, cu excepția serviciilor de transport legate de clienți, inclusiv serviciilor de informare privind traficul, serviciilor de management al traficului; stocarea fizică a datelor sau a documentelor stocate în format electronic; depozitarea mărfurilor; depozitarea produselor în magazine; servicii de expediere; comandarea serviciilor sus-menționate, inclusiv printr-o aplicație mobilă sau on-line; organizarea sau furnizarea serviciilor sus-menționate, inclusiv printr-o aplicație mobilă sau on-line" din clasa 39 conform CIPS.</p> <p>3. În termen de până la o lună din data expedierii prezentei hotărâri, solicitantul urmează să achite taxa pentru înregistrarea și eliberarea certificatului de înregistrare a mărcii în cuantum de 250 de euro (pct. 35 lit. a) din Nomenclatorul serviciilor cu semnificație juridică în domeniul protecției obiectelor proprietății intelectuale, aprobat prin Hotărârea Guvernului nr. 774/1997).</p> <p>4. Se transmite dosarul în Direcția mărci și design industrial pentru continuarea procedurilor.</p> <p>5. Hotărârea poate fi atacată în instanța de contencios administrativ – Judecătoria Chișinău, sediul Râșcani (mun. Chișinău, str. Kiev, nr. 3) în termen de 30 de zile din data notificării integrale a acesteia.</p>
7	Marcă internațională GUMMY CLUSTERS	Ferrara Candy Company, US	11.11.2025 împotriva deciziei de respingere totală a cererii de înregistrare a	23.12.2025	<p>1. Se acceptă revindicarea contestatarului.</p> <p>2. Se abrogă Decizia Direcției mărci și design industrial din 19.09.2025 și se acceptă protecția mărcii solicitate pentru produsele revendicate în cerere din clasa 30 conform Clasificării internaționale a</p>

	IR 1739385 07.06.2023 Ferrara Candy Company, US		mărcii		produselor și serviciilor în scopul înregistrării mărcilor. Dreptul exclusiv nu se va extinde asupra elementului verbal "GUMMY". 3. Se transmite dosarul în Direcția mărci și design industrial pentru continuarea procedurilor. 4. Hotărârea poate fi atacată în instanța de contencios administrativ – Judecătoria Chișinău, sediul Râșcani (mun. Chișinău, str. Kiev, nr. 3) în termen de 30 de zile din data notificării integrale a acesteia.
8	Marcă internațională  PARIS BLEU PARFUMS IR 1804934 01.07.2024 SOCIETE PARISIENNE DE PARFUMS ET COSMETIQUES , FR	SOCIETE PARISIENNE DE PARFUMS ET COSMETIQUES, FR	16.10.2025 împotriva deciziei de respingere totală a cererii de înregistrare a mărcii	23.12.2025	1. Se acceptă revendicarea contestatarului. 2. Se abrogă Decizia Direcției mărci și design industrial din 19.08.2025 și se acceptă protecția mărcii solicitate pentru produsele revendicate în cerere din clasa 03 conform Clasificării internaționale a produselor și serviciilor în scopul înregistrării mărcilor. Dreptul exclusiv nu se va extinde asupra elementelor verbale "PARIS", "BLEU", "PARFUMS", cu excepția executării grafice deosebite. 3. Se transmite dosarul în Direcția mărci și design industrial pentru continuarea procedurilor. 4. Hotărârea poate fi atacată în instanța de contencios administrativ – Judecătoria Chișinău, sediul Râșcani (mun. Chișinău, str. Kiev, nr. 3) în termen de 30 de zile din data notificării integrale a acesteia.
9	Desene și modele Logo-uri f 2024 0032 08.08.2024 CIBIZOV Denis, MD	CIBIZOV Denis, MD	29.10.2025 împotriva hotărârii de respingere a cererii de înregistrare a desenelor și modelelor industriale	23.12.2025	1. Se acceptă revendicarea contestatarului. 2. Se abrogă Hotărârea Direcției mărci și design industrial din 11.09.2025 și se acceptă înregistrarea desenelor și modelelor industriale solicitate conform cererii nr. depozit f 2024 0032 din 08.08.2024. 3. Se transmite dosarul în Direcția mărci și design industrial pentru continuarea procedurilor. 4. Hotărârea poate fi atacată în instanța de contencios administrativ – Judecătoria Chișinău, sediul Râșcani (mun. Chișinău, str. Kiev, nr. 3) în termen de 30 de zile din data notificării integrale a acesteia.

IX

Decizii ale instanțelor judecătorești / Court decisions

**Cu privire la aplicarea sechestrului asupra OPI
înregistrate pe numele titularului EURODIVIN S.R.L.**

Întru executarea Încheierii Judecătorei Chișinău (sediul Central) din 30.12.2025 (dosar nr. 2i-432/2025), prin care s-a dispus aplicarea sechestrului asupra bunurilor debitorului EURODIVIN S.R.L., IDNO 1008600049307:

- se aplică sechestrul asupra mărcilor nr. R 27269 din 17.07.2014, nr. 36470 din 05.02.2021, nr. 36979 din 19.02.2021, nr. 39020 din 30.01.2023, nr. 39021 din 30.01.2023 înregistrate pe numele titularului EURODIVIN S.R.L., IDNO 1008600049307, str. Pietrăriei nr. 19/5, MD-2069, Chișinău, Republica Moldova;

- pe perioada aplicării sechestrului, se sistează orice procedură legală ce ține de statutul juridic al OPI sus-menționate, inclusiv transmiterea drepturilor asupra acestora.

X

Monitor

În prezenta Secțiune se publică acte emise de Președintele, Parlamentul și Guvernul Republicii Moldova care reglementează protecția proprietății intelectuale în republică, ordine ale Directorului general al AGEPI, comunicate informative, comentarii și note explicative în baza acestora.

Acts issued by the President, the Parliament and the Government of the Republic of Moldova governing the protection of intellectual property in the Republic, orders of the Director General of AGEPI, informative releases, comments and explanatory notes based thereon shall be published in this Section.

Cu privire la înregistrarea și eliberarea certificatelor de mandatar autorizat în proprietatea intelectuală

În conformitate cu prevederile Regulamentului privind activitatea mandatarilor autorizați în proprietatea intelectuală, aprobat prin Hotărârea Guvernului Republicii Moldova nr. 541/2011 (în continuare – Regulament), precum și ținând cont de procesul-verbal nr. 07 din 26.12.2025 al ședinței Comisiei de atestare și disciplină a mandatarilor autorizați în domeniul proprietății intelectuale, instituită prin Ordinul Directorului General al AGEPI nr. 145 din 25.07.2017, cu modificările ulterioare, se înscriu în Registrul național al mandatarilor autorizați în proprietatea intelectuală, și se eliberează certificatele de mandatar autorizat în domeniul proprietății intelectuale, după cum urmează:

Numărul certificatului și data înregistrării	Numele mandatarului	Întreprinderea, adresa pentru corespondență	Altă informație de contact	Domeniile în care este specializat mandatarul
185 26.12.2025	MUNTEANU Iuliana	Bd. Renașterii Naționale nr. 16, ap. 75, MD-2024, Chișinău, Republica Moldova	(373) 69472985 rotari.iuliana@gmail.com	Mărci, desene/modele industriale, indicații geografice, denumiri de origine, specialități tradiționale garantate
186 26.12.2025	CERNEI Tatiana	Str. Dumitru Râșcanu nr. 8, ap. 46, MD-2024, Chișinău, Republica Moldova	(373) 68914488 tanyacernein@gmail.com	Invenții

Cu privire la decizia de retragere a cererii de înregistrare a mărcii cu numărul de depozit 051607 din 10.05.2023 solicitant LAMBARSCI Vitalie

În corespundere cu pct. 207 din Regulamentul privind procedura de depunere, examinare și înregistrare a mărcilor, aprobat prin Hotărârea Guvernului nr. 488/2009, se aduce la cunoștința dlui LAMBARSCI Vitalie, Str. Ion Creangă nr. 23/1, MD-2003, Durlești, Chișinău, Republica Moldova, că la data de 11.11.2025 a fost emisă următoarea decizie:

„Se consideră retrasă cererea de înregistrare a mărcii cu numărul de depozit 051607. Datele privind retragerea se vor publica în BOPI.

Decizia poate fi contestată la Comisia de contestații a AGEPI, în termen de 2 luni de la data primirii ei¹, conform art. 47(1) din Legea nr. 38/2008 privind protecția mărcilor”.

Informația despre decizia de retragere a fost publicată în BOPI nr. 12/2025, pag. 185.

<https://agepi.gov.md/ro/bopi/12-2025>

Cu privire la decizia de retragere a cererii de înregistrare a mărcii cu numărul de depozit 053192 din 16.02.2024 solicitant PERNAI Nicolai

În corespundere cu pct. 207 din Regulamentul privind procedura de depunere, examinare și înregistrare a mărcilor, aprobat prin Hotărârea Guvernului nr. 488/2009, se aduce la cunoștința dlui PERNAI Nicolai, Str. Cornului nr. 11, bloc 1, ap. 49, MD-2008, Chișinău, Republica Moldova, că la data de 11.11.2025 a fost emisă următoarea decizie:

„Se consideră retrasă cererea de înregistrare a mărcii cu numărul de depozit 053192. Datele privind retragerea se vor publica în BOPI.

Decizia poate fi contestată la Comisia de contestații a AGEPI, în termen de 2 luni de la data primirii ei¹, conform art. 47(1) din Legea nr. 38/2008 privind protecția mărcilor”.

Informația despre decizia de retragere a fost publicată în BOPI nr. 12/2025, pag. 185.
<https://agepi.gov.md/ro/bopi/12-2025>

Cu privire la decizia de retragere a cererii de înregistrare a mărcii cu numărul de depozit 053160 din 20.03.2024 solicitant GUȚU Alexandr

În corespundere cu pct. 207 din Regulamentul privind procedura de depunere, examinare și înregistrare a mărcilor, aprobat prin Hotărârea Guvernului nr. 488/2009, se aduce la cunoștința dlui GUȚU Alexandr, Str. Anton Crihan nr. 29/1, MD-2008, Chișinău, Republica Moldova, că la data de 25.11.2025 a fost emisă următoarea decizie:

„Se consideră retrasă cererea de înregistrare a mărcii cu numărul de depozit 053160. Datele privind retragerea se vor publica în BOPI.

Decizia poate fi contestată la Comisia de contestații a AGEPI, în termen de 2 luni de la data primirii ei¹, conform art. 47(1) din Legea nr. 38/2008 privind protecția mărcilor”.

Informația despre decizia de retragere a fost publicată în BOPI nr. 12/2025, pag. 185.
<https://agepi.gov.md/ro/bopi/12-2025>

Cu privire la decizia de retragere a cererii de înregistrare a mărcii cu numărul de depozit 053347 din 23.04.2024 solicitant DĂNILĂ Larisa

În corespundere cu pct. 207 din Regulamentul privind procedura de depunere, examinare și înregistrare a mărcilor, aprobat prin Hotărârea Guvernului nr. 488/2009, se aduce la cunoștința dnei DĂNILĂ Larisa, Str. Conev nr. 22, ap. 27, MD-3101, Bălți, Republica Moldova, că la data de 25.11.2025 a fost emisă următoarea decizie:

„Se consideră retrasă cererea de înregistrare a mărcii cu numărul de depozit 053347. Datele privind retragerea se vor publica în BOPI.

Decizia poate fi contestată la Comisia de contestații a AGEPI, în termen de 2 luni de la data primirii ei¹, conform art. 47(1) din Legea nr. 38/2008 privind protecția mărcilor”.

Informația despre decizia de retragere a fost publicată în BOPI nr. 12/2025, pag. 185.
<https://agepi.gov.md/ro/bopi/12-2025>

Cu privire la decizia de retragere a cererii de înregistrare a mărcii cu numărul de depozit 053664 din 27.06.2024 solicitant BANCA COMERCIALĂ ROMÂNĂ CHIȘINĂU S.A.

În corespundere cu pct. 207 din Regulamentul privind procedura de depunere, examinare și înregistrare a mărcilor, aprobat prin Hotărârea Guvernului nr. 488/2009, se aduce la cunoștința BĂNCII COMERCIALE ROMÂNE CHIȘINĂU S.A., Str. A. Pușkin nr. 60/2, MD-2005, Chișinău, Republica Moldova, că la data de 25.11.2025 a fost emisă următoarea decizie:

„Se consideră retrasă cererea de înregistrare a mărcii cu numărul de depozit 053664. Datele privind retragerea se vor publica în BOPI.

Decizia poate fi contestată la Comisia de contestații a AGEPI, în termen de 2 luni de la data primirii ei¹, conform art. 47(1) din Legea nr. 38/2008 privind protecția mărcilor”.

Informația despre decizia de retragere a fost publicată în BOPI nr. 12/2025, pag. 186.

<https://agepi.gov.md/ro/bopi/12-2025>

Cu privire la decizia de retragere a cererii de înregistrare a mărcii cu numărul de depozit 053665 din 27.06.2024 solicitant BANCA COMERCIALĂ ROMÂNĂ CHIȘINĂU S.A.

În corespundere cu pct. 207 din Regulamentul privind procedura de depunere, examinare și înregistrare a mărcilor, aprobat prin Hotărârea Guvernului nr. 488/2009, se aduce la cunoștința BĂNCII COMERCIALE ROMÂNE CHIȘINĂU S.A., Str. A. Pușkin nr. 60/2, MD-2005, Chișinău, Republica Moldova, că la data de 25.11.2025 a fost emisă următoarea decizie:

„Se consideră retrasă cererea de înregistrare a mărcii cu numărul de depozit 053665. Datele privind retragerea se vor publica în BOPI.

Decizia poate fi contestată la Comisia de contestații a AGEPI, în termen de 2 luni de la data primirii ei¹, conform art. 47(1) din Legea nr. 38/2008 privind protecția mărcilor”.

Informația despre decizia de retragere a fost publicată în BOPI nr. 12/2025, pag. 186.

<https://agepi.gov.md/ro/bopi/12-2025>

Cu privire la decizia de retragere a cererii de înregistrare a mărcii cu numărul de depozit 053667 din 27.06.2024 solicitant DISODD S.R.L.

În corespundere cu pct. 207 din Regulamentul privind procedura de depunere, examinare și înregistrare a mărcilor, aprobat prin Hotărârea Guvernului nr. 488/2009, se aduce la cunoștința DISODD S.R.L., Str. Bogdan Petriceicu Hașdeu nr. 20, ap. 178, MD-2005, Chișinău, Republica Moldova, că la data de 25.11.2025 a fost emisă următoarea decizie:

„Se consideră retrasă cererea de înregistrare a mărcii cu numărul de depozit 053667. Datele privind retragerea se vor publica în BOPI.

Decizia poate fi contestată la Comisia de contestații a AGEPI, în termen de 2 luni de la data primirii ei¹, conform art. 47(1) din Legea nr. 38/2008 privind protecția mărcilor”.

Informația despre decizia de retragere a fost publicată în BOPI nr. 12/2025, pag. 186.

<https://agepi.gov.md/ro/bopi/12-2025>

¹ La stabilirea datei primirii se vor aplica prevederile pct. 207 din Regulamentul privind procedura de depunere, examinare și înregistrare a mărcilor, aprobat prin Hotărârea Guvernului nr. 488/2009.

© AGEPI:

Str. Andrei Doga nr. 24, bloc 1,
MD-2024, Chişinău, Republica Moldova
tel.: (022) 400-508; (022) 188-607
e-mail: office@agepi.gov.md
[http://agepi.gov.md/](http://agepi.gov.md)

Consiliul editorial:

dr. Natalia Mogol (preşedintă), dr. Viorel Iustin, dr. Simion Leviţchi,
Diana Stici, Liliana Vieru, Vadim Ursu, Victoria Andriuţă

Redactor-şef: Victoria Andriuţă

Tehnoredactare, coperta: Ludmila Patraşco