

**AGENȚIA DE STAT
PENTRU PROPRIETATEA INTELLECTUALĂ
CHIȘINĂU – REPUBLICA MOLDOVA**

**BULETIN OFICIAL
DE
PROPRIETATE INTELLECTUALĂ**

**Official Bulletin
of Intellectual Property**

**1
2025**

Publicat la 31 ianuarie 2025

PUBLICAȚIILE AGEPI

Buletinul Oficial de Proprietate Intelectuală (BOPI):

- apare din octombrie 1993, având o periodicitate lunară;
- include informații privind cererile din domeniul proprietății intelectuale depuse la AGEPI, titlurile de protecție acordate și certificatele înregistrate, modificările în statutul juridic al obiectelor de proprietate industrială, hotărârile Comisiei de contestații, deciziile instanțelor judecătorești privind litigiile în domeniul proprietății intelectuale, acte normative naționale și tratate internaționale, comunicări și alte informații de ordin general ce vizează domeniul proprietății intelectuale;
- Buletinul Oficial de Proprietate Intelectuală poate fi consultat gratuit la Agenția de Stat pentru Proprietatea Intelectuală a Republicii Moldova (AGEPI) – în sala de lectură a bibliotecii sau online pe adresa: <http://agepi.gov.md/ro/publication/48>;
- Buletinul Oficial de Proprietate Intelectuală poate fi procurat la AGEPI. Persoanele interesate pot comanda contra cost exemplare individuale pe hârtie.

Revista de proprietate intelectuală, știință și educație „Intellectus”:

- apare din anul 1995, având o periodicitate semestrială;
- este o publicație științifică, recenzată, cu acces deschis, acreditată, prin Decizia Consiliului de conducere al Agenției Naționale de Asigurare a Calității în Educație și Cercetare nr. 23 din 30 septembrie 2022 cu privire la evaluarea, clasificarea și monitorizarea revistelor științifice, în categoria de clasificare B la profilurile: Științe juridice; Științe economice; Științe inginerești și tehnologii;
- abordează multilateral diverse aspecte ale proprietății intelectuale, prevederile legislației naționale și internaționale în domeniu, publică studii semnate de cercetători și inventatori din diferite domenii ale științei, economiei, educației și tehnicii.

Abonarea la publicațiile AGEPI pe suport de hârtie este nelimitată și poate fi efectuată direct la AGEPI (inclusiv prin e-mail).

Pentru informații detaliate privind condițiile de abonare, accesați:

<http://agepi.gov.md/ro/services/biblioteca-pi>

Telefon de contact: (+373 22) 188-597

CUPRINS

Informație generală	4
I. Invenții	6
BB1A Cereri de brevet de invenție publicate	13
BB1Y Cereri de brevet de invenție de scurtă durată publicate	15
BB2A Cereri de brevet european pentru care s-a solicitat validarea în Republica Moldova publicate	17
FF4A Brevete de invenție acordate	34
FF9Y Brevete de invenție de scurtă durată acordate	37
FG9A Publicarea brevetelor europene validate în Republica Moldova	42
FG4A Lista brevetelor de invenție eliberate	46
FG9Y Lista brevetelor de invenție de scurtă durată eliberate	46
II. Soiuri de plante	47
BZ9E Cereri de brevet pentru soi de plantă publicate	49
FF9E Brevete pentru soi de plantă acordate	51
FG9E Brevete pentru soi de plantă eliberate	52
III. Mărci	53
Cereri de înregistrare	56
Mărci înregistrate în baza cererilor acceptate parțial	114
Lista certificatelor de înregistrare a mărcilor eliberate în decembrie 2024	131
Lista mărcilor reînnoite	134
IV. Indicații geografice, denumiri de origine, specialități tradiționale garantate	143
Lista denumirilor de origine și indicațiilor geografice pentru care este solicitată protecție în Republica Moldova conform Sistemului de la Lisabona	146
V. Design industrial (Desene și modele industriale)	147
BA1L Cereri de înregistrare	151
FF4L Lista desenelor și modelelor industriale înregistrate	157
ND4L Lista desenelor și modelelor industriale reînnoite	157
FG4L Lista desenelor și modelelor industriale înregistrate în Republica Moldova conform Aranjamentului de la Haga, aranjate în ordinea numerelor de înregistrare internațională	158
VI. Modificări intervenite în statutul juridic al cererilor și titlurilor de protecție	161
Lista modificărilor	162
Lista contractelor de cesiune	165
Lista contractelor de licență	166
Radieri din Registrul național al contractelor de licență	166
FA9A Lista cererilor de brevet de invenție retrase	166
MM4A Lista brevetelor de invenție a căror valabilitate a încetat înainte de termen prin neachitarea taxei (cu dreptul de restabilire)	167
MM4A Lista brevetelor de invenție a căror valabilitate a încetat înainte de termen prin neachitarea taxei, pentru care termenul de restabilire a expirat	167
FA9Y Lista cererilor de brevet de invenție de scurtă durată retrase	168
MM9Y Lista brevetelor de invenție de scurtă durată a căror valabilitate a încetat înainte de termen prin neachitarea taxei (cu dreptul de restabilire)	168
MM9Y Lista brevetelor de invenție de scurtă durată a căror valabilitate a încetat înainte de termen prin neachitarea taxei, pentru care termenul de restabilire a expirat	169
MM4E Lista brevetelor europene validate a căror valabilitate a încetat înainte de termen prin neachitarea taxei (cu dreptul de restabilire)	169
MM4E Lista brevetelor europene validate a căror valabilitate a încetat înainte de termen prin neachitarea taxei, pentru care termenul de restabilire a expirat	170
Lista cererilor de înregistrare a mărcilor retrase	170
Lista cererilor de înregistrare a mărcilor respinse	171
Lista certificatelor de înregistrare a mărcilor al căror termen de valabilitate a expirat (inclusiv termenul de grație)	172
Lista mărcilor valabilitatea înregistrării cărora expiră în iunie 2025	176
Lista duplicatelor certificatelor de înregistrare a mărcilor	181
FC4L Lista desenelor și modelelor industriale respinse	182
MK4L Lista certificatelor de înregistrare a desenelor și modelelor industriale al căror termen de valabilitate a expirat (inclusiv termenul de grație)	182
FC9L Lista desenelor și modelelor industriale respinse în Republica Moldova conform Aranjamentului de la Haga	183
Lista eratelor	183
VII. Comisia de contestații a AGEPI	184
VIII. Comisia de mediere	189
IX. Decizii ale instanțelor judecătorești	189
X. Monitor	193
XI. Materiale de informare din domeniul proprietății intelectuale	

CONTENTS

General information	4
I. Inventions	6
BB1A Published patent applications	13
BB1Y Published short-term patent applications	15
BB2A Published European patent applications for which validation in the Republic of Moldova has been requested	17
FF4A Granted patents for invention	34
FF9Y Granted short-term patents for invention	37
FG9A Publication of European patents validated in the Republic of Moldova	42
FG4A List of issued patents for invention	46
FG9Y List of issued short-term patents for invention	46
II. Plant varieties	47
BZ9E Published plant variety patent applications	49
FF9E Granted plant variety patents	51
FG9E Issued plant variety patents	52
III. Trademarks	53
Applications for registration	56
Trademarks registered on the basis of partially accepted applications	114
List of trademark registration certificates issued in December 2024	131
List of renewed trademarks	134
IV. Geographical indications, appellations of origin, traditional specialties guaranteed	143
List of appellations of origin and geographical indications for which protection is sought in the Republic of Moldova under the Lisbon System	146
V. Industrial design	147
BA1L Applications for registration	151
FF4L List of registered industrial designs	157
ND4L List of renewed industrial designs	157
FG4L List of industrial designs registered in the Republic of Moldova according to the Hague Agreement grouped in the numerical order	158
VI. Amendments made in the legal status of applications and titles of protection	161
List of amendments	162
List of assignment agreements	165
List of license agreements	166
Deletions from the National Register of License Contracts	166
FA9A List of withdrawn patent applications	166
MM4A List of invalid patents for invention by nonpayment of fee (with the right of revalidation)	167
MM4A List of invalid patents for invention by nonpayment of fee, for which the term of revalidation has expired	167
FA9Y List of withdrawn short-term patent applications	168
MM9Y List of invalid short-term patents for invention by nonpayment of fee (with the right of revalidation)	168
MM9Y List of invalid short-term patents for invention by nonpayment of fee, for which the term of revalidation has expired	169
MM4E List of invalid validated European patents by nonpayment of fee (with the right of revalidation)	169
MM4E List of invalid validated European patents by nonpayment of fee, for which the term of revalidation has expired	170
List of withdrawn trademark applications	170
List of rejected trademark applications	171
List of trademark registration certificates the term of validity of which has expired (including the grace period)	172
List of trademarks the term of validity of which expires in June 2025	176
List of duplicates of trademark registration certificates	181
FC4L List of rejected industrial designs	182
MK4L List of industrial design registration certificates the term of validity of which has expired (including the grace period)	182
FC9L List of industrial designs rejected in the Republic of Moldova according to the Hague Agreement	183
List of errata	183
VII. Appeals Board of the AGEPI	184
VIII. Mediation Board	189
IX. Court decisions	189
X. Monitor	193
XI. Intellectual property information materials	

Informație generală

Buletinul Oficial de Proprietate Intelectuală conține informații din domeniul PI.

Secțiuni speciale sunt destinate invențiilor, soiurilor de plante, mărcilor, indicațiilor geografice, denumirilor de origine, desenelor și modelelor industriale.

Persoanele interesate pot urmări regimul juridic al cererilor de solicitare a protecției, al obiectelor de proprietate industrială brevetate și înregistrate pe teritoriul Republicii Moldova.

În Buletin se publică acte oficiale, regulamente, convenții internaționale, acorduri bilaterale, norme și standarde în domeniu etc.

General information

The Official Bulletin of Intellectual Property contains information in the field of IP.

Special sections are provided for inventions, plant varieties, trademarks, geographical indications, appellations of origin, and industrial designs.

Concerned persons can familiarize themselves with the legal regime of the applications for protection, of the industrial property objects patented and registered in the Republic of Moldova.

Official documents, regulations, international conventions, bilateral agreements, norms and standards in the field, etc., shall be published in the Bulletin.

Extras din codurile normalizate ale Organizației Mondiale de Proprietate Intelectuală
(norma ST. 3 OMPI) referitoare la organizațiile internaționale și țările care eliberează
sau înregistrează titluri de proprietate industrială (lista este actualizată de OMPI în 2024)

AD	Andorra	EA	Organizația Eurasiatică de Brevete (OEAB)	JP	Japonia	PH	Filipine
AE	Emiratele Arabe Unite	EC	Ecuador	KE	Kenya	PK	Pakistan
AF	Afganistan	EE	Estonia	KG	Kârgâzstan	PL	Polonia
AL	Albania	EG	Egipt	KH	Cambodgia	PT	Portugalia
AM	Armenia	EM	Oficiul Uniunii Europene pentru Proprietate Intelectuală (EUIPO)	KP	Republica Populară Democrată Coreeană	PY	Paraguay
AO	Angola	EP	Oficiul European de Brevete (OEB)	KR	Republica Coreea	QA	Qatar
AP	Organizația Regională Africană de Proprietate Intelectuală (ARIPO)	ES	Spania	KW	Kuweit	QZ	Oficiul Comunitar pentru Soiuri de Plante (Uniunea Europeană) (CPVO)
AR	Argentina	ET	Etiopia	KY	Insulele Cayman	RO	România
AT	Austria	EU	Uniunea Europeană	KZ	Kazahstan	RS	Serbia
AU	Australia	FI	Finlanda	LA	Republica Democratică Populară Laos	RU	Federația Rusă
AZ	Azerbaidjan	FK	Insulele Falkland (Malvine)	LB	Liban	RW	Rwanda
BA	Bosnia și Herțegovina	FR	Franța	LI	Liechtenstein	SA	Arabia Saudită
BD	Bangladesh	GB	Regatul Unit	LK	Sri Lanka	SE	Suedia
BE	Belgia	GE	Georgia	LR	Liberia	SG	Singapore
BF	Burkina Faso	GG	Guernsey	LS	Lesotho	SI	Slovenia
BG	Bulgaria	GH	Ghana	LT	Lituania	SK	Slovacia
BM	Insulele Bermude	GI	Gibraltar	LU	Luxemburg	SL	Sierra Leone
BN	Brunei Darussalam	GL	Groenlanda	LV	Letonia	SM	San Marino
BR	Brazilia	GM	Gambia	LY	Libia	SN	Senegal
BS	Bahamas	GN	Guineea	MA	Maroc	SO	Somalia
BT	Bhutan	GR	Grecia	MC	Monaco	SV	Salvador
BX	Oficiul din Benelux pentru Proprietate Intelectuală (BOIP)	GT	Guatemala	MD	Republica Moldova	SY	Republica Arabă Siriană
BY	Belarus	GW	Guineea-Bissau	ME	Muntenegro	TD	Ciad
CA	Canada	GY	Guyana	MG	Madagascar	TH	Thailanda
CF	Republica Centrafricană	HK	Hong Kong, China	MK	Macedonia de Nord	TJ	Tadjikistan
CG	Congo	HN	Honduras	MN	Mongolia	TM	Turkmenistan
CH	Elveția	HR	Croația	MR	Mauritania	TN	Tunisia
CI	Coasta de Fildeș	HT	Haiti	MS	Montserrat	TR	Turcia
CL	Chile	HU	Ungaria	MT	Malta	TT	Trinidad și Tobago
CM	Camerun	IB	Biroul Internațional al Organizației Mondiale de Proprietate Intelectuală (OMPI)	MU	Mauritius	TW	Taiwan Provincie Chineză
CN	China	ID	Indonezia	MV	Maldive	UA	Ucraina
CO	Columbia	IE	Irlanda	MX	Mexic	US	Statele Unite ale Americii
CR	Costa Rica	IL	Israel	MY	Malaezia	UY	Uruguay
CU	Cuba	IN	India	MZ	Mozambic	UZ	Uzbekistan
CV	Republica Capului Verde	IQ	Irak	NG	Nigeria	VC	Sfântul Vincent și Grenadinele
CY	Cipru	IR	Iran (Republica Islamică)	NI	Nicaragua	VE	Venezuela (Republica Bolivariană)
CZ	Cehia	IS	Islanda	NL	Regatul Țărilor de Jos	VG	Insulele Virgine Britanice
DE	Germania	IT	Italia	NO	Norvegia	VN	Vietnam
DK	Danemarca	JM	Jamaica	NP	Nepal	WO	Organizația Mondială de Proprietate Intelectuală (OMPI)
DO	Republica Dominicană	JO	Iordania	NZ	Noua Zeelandă	YE	Yemen
DZ	Algeria			OA	Organizația Africană de Proprietate Intelectuală (OAPI)	ZA	Africa de Sud
				OM	Oman		
				PA	Panama		
				PE	Peru		

I

Invenții / Inventions

Protecția juridică a invențiilor în Republica Moldova se asigură în temeiul Legii nr. 50/2008 privind protecția invențiilor.

În conformitate cu Legea, brevetele de invenție sunt eliberate de AGEPI și certifică prioritatea, calitatea de autor și dreptul exclusiv al titularilor de brevete asupra invențiilor. O invenție este brevetabilă dacă este nouă, implică o activitate inventivă și este susceptibilă de aplicare industrială.

Cererea de brevet se depune la AGEPI de către orice persoană care dispune de dreptul de a solicita brevet, personal sau prin reprezentant, și trebuie să includă documentele prevăzute la art. 33 din Lege.

În prezenta Secțiune se publică datele referitoare la cererile de brevet de invenție, brevetele și brevetele de scurtă durată acordate, în special datele bibliografice, rezumatele și, după caz, materialele grafice ale acestora, datele bibliografice referitoare la cererile de brevet european pentru care se solicită validarea în Republica Moldova și la brevetele europene validate, precum și listele brevetelor și brevetelor de scurtă durată eliberate.

Legal protection of inventions in the Republic of Moldova shall be afforded on the basis of the Law No 50/2008 on the Protection of Inventions.

In accordance with this Law, patents for invention shall be granted by the AGEPI and shall certify the priority, the authorship and the exclusive right of patent owners in the inventions. An invention may be patented if it is new, if it involves an inventive step and if it is susceptible of industrial application.

The patent application shall be filed with the AGEPI, directly or through a representative, by any person entitled to apply for a patent, and shall contain the documents provided for in Art. 33 of the Law.

Data on patent applications, granted patents and short-term patents for invention, particularly bibliographic data, abstracts and, where appropriate, graphic materials thereof, bibliographic data on European patent applications for which validation in the Republic of Moldova is requested and on validated European patents, and lists of issued patents and short-term patents for invention shall be published in this Section.

**CODURILE INID ÎN BAZA NORMEI OMPI ST.9
PENTRU IDENTIFICAREA DATELOR BIBLIOGRAFICE REFERITOARE
LA DOCUMENTELE DE BREVET, PUBLICATE DE AGEPI**

**INID CODES FOR THE IDENTIFICATION BIBLIOGRAPHIC DATA
IN PATENT DOCUMENTS PUBLISHED BY AGEPI,
ACCORDING TO WIPO STANDARD ST.9**

- (11) Numărul titlului de protecție
Number of the title of protection
- (12) Denumirea tipului de document
Designation of the kind of document
- (13) Codul tipului de document conform normei ST.16 OMPI
Kind-of-document code according to WIPO Standard ST.16
- (15) Informații privind corectarea sau modificarea documentului
Document correction or modification information
- (21) Numărul de depozit
Number assigned to the application
- (22) Data de depozit
Date of filing the application
- (23) Data priorității de expoziție
Date of exhibition priority
- (31) Numărul cererii prioritare
Number assigned to priority application
- (32) Data de depozit a cererii prioritare
Date of filing of priority application
- (33) Țara cererii prioritare, codul conform normei ST.3 OMPI
Country of the priority application, code according to WIPO Standard ST.3
- (41) Data publicării cererii: numărul BOPI, anul
Date of publication of the application: number of BOPI, year
- (45) Data publicării hotărârii de acordare a titlului de protecție: numărul BOPI, anul
Date of publication of the decision of grant of the title of protection: number of BOPI, year
- (46) Data publicării traducerii revendicărilor cererii de brevet european
Date of publication of the translation of the claims of an European patent application
Data publicării traducerii revendicărilor modificate
Date of publication of the translation of the amended claims
- (47) Data eliberării titlului de protecție: numărul BOPI, anul
Date of issuance of the title of protection: number of BOPI, year
- (48) Data publicării documentului corectat sau modificat
Date of publication of a corrected or modified document
- (49) Data publicării traducerii fasciculului de brevet european validat
Date of publication of the translation of the validated European patent specification
Data publicării traducerii fasciculului de brevet european validat menținut în forma modificată
Date of publication of the translation of the validated European patent specification maintained in its amended form

- (51) Clasificarea Internațională de Brevete
International Patent Classification
- (54) Titlul invenției sau denumirea soiului de plantă
Title of the invention or name of the plant variety
- (56) Lista documentelor referitoare la stadiul anterior
List of prior art documents
- (57) Rezumatul sau revendicările
Abstract or claims
- (62) Numărul și data depozitului cererii anterioare din care prezentul document este divizionar
Number and filing date of the earlier application from which the present patent document has been divided up
- (67) Numărul cererii transformate și data transformării
Number of converted patent application and date of conversion
- (68) Numărul și data de publicare a brevetului de bază pentru certificatul complementar de protecție
Number and publication date of the basic patent for the supplementary protection certificate
- (71) Numele solicitantului (solicitanților), codul țării conform normei ST.3 OMPI
Name(s) of applicant(s), code of the country according to WIPO Standard ST.3
- (72) Numele inventatorului (inventatorilor) sau amelioratorului (amelioratorilor), codul țării conform normei ST.3 OMPI
Name(s) of inventor(s) or breeder(s), code of the country according to WIPO Standard ST.3
- (73) Numele sau denumirea titularului (titularilor), codul țării conform normei ST.3 OMPI
Name(s) of owner(s), code of the country according to WIPO Standard ST.3
- (74) Numele mandatarului autorizat
Name of patent attorney
- (80) Data publicării de către OEB a mențiunii acordării brevetului european
Date of publication of the mention of the grant of the European patent by the EPO
Data publicării de către OEB a mențiunii privind menținerea brevetului european în forma modificată
Date of publication of the mention of the grant of the European patent by the EPO in its amended form
- (82) Data publicării solicitării de validare a brevetului european
Date of publication of the request for validation of the European patent
- (85) Data deschiderii fazei naționale în conformitate cu PCT
Date of commencement of the national phase pursuant to PCT
- (86) Cerere internațională (PCT): numărul și data de depozit
PCT international application: number and filing date
- (87) Publicarea cererii internaționale (PCT) sau cererii comunitare pentru soi de plantă (EC): numărul și data
Publication of the PCT international application or the community plant variety application (EC): number and date
- (92) Numărul și data primei autorizații de lansare pe piață în Republica Moldova a produsului medicamentos sau fitofarmaceutic
Number and date of the first national authorization to place the medicinal or phytopharmaceutical product on the market in the Republic of Moldova
- (94) Data expirării termenului de valabilitate a certificatului complementar de protecție
Date of expiry of the term of validity of the supplementary protection certificate
- (95) Denumirea produsului protejat printr-un brevet de bază pentru care a fost cerut sau eliberat certificatul complementar de protecție
Name of the product protected by a basic patent and in respect of which the supplementary protection certificate has been applied for or issued

- (96) Numărul cererii și data de depozit a cererii de brevet european
Number and filing date of the European patent application
- (97) Numărul și data publicării de către OEB a cererii de brevet european
Number and date of publication of the European patent application by the EPO

**CODURILE PENTRU IDENTIFICAREA DIFERITELOR TIPURI
DE DOCUMENTE DE BREVET ÎN BAZA NORMEI OMPI ST.16,
PUBLICATE DE AGEPI**

**CODES FOR THE IDENTIFICATION OF DIFFERENT KINDS
OF PATENT DOCUMENTS ACCORDING TO WIPO
STANDARD ST.16, PUBLISHED BY AGEPI**

**1.1 CODURILE PENTRU DOCUMENTELE DE BREVET DE INVENȚIE
CODES FOR PATENT DOCUMENTS**

- A0** – cerere de brevet de invenție publicată înainte de termenul legal de 18 luni de la data de depozit sau data priorității recunoscute
– patent application published before the established term of 18 months after the filing date or recognized priority date
- A1** – cerere de brevet de invenție publicată în termenul legal, împreună cu raportul de documentare
– patent application published within the established term with a search report
- A2** – cerere de brevet de invenție publicată în termenul legal, fără raportul de documentare
– patent application published within the established term without a search report
- A3** – raport de documentare al cererii de brevet de invenție (publicat ulterior publicării cererii)
– search report of a patent application (published after publication of the application)
- A8** – cerere de brevet de invenție publicată cu corecturi sau modificări în pagina de capăt (bibliografică) a documentului
– patent application published with corrected or modified first page of the document
- A9** – cerere de brevet de invenție cu corecturi sau modificări ale oricărei părți a documentului
– patent application with corrections or amendments to any part of the document
- B1** – brevet de invenție acordat
– granted patent for invention
- B2** – brevet de invenție acordat, amendat în urma procedurilor de opoziție
– granted patent for invention, amended after opposition procedures
- B8** – brevet de invenție acordat, cu corecturi sau modificări în pagina de capăt (bibliografică) a documentului
– granted patent for invention with corrected or modified first page of the document
- B9** – brevet de invenție acordat, cu corecturi sau modificări ale oricărei părți a documentului
– granted patent for invention with corrections or amendments to any part of the document
- C1** – brevet de invenție eliberat
– issued patent for invention
- C3** – brevet de invenție eliberat, amendat în urma procedurilor de limitare sau anulare
– issued patent for invention, amended after limitation or cancellation procedures
- C8** – brevet de invenție eliberat, cu corecturi sau modificări în pagina de capăt (bibliografică) a documentului
– issued patent for invention with corrections or amendments to the front (bibliographic) page of the document
- C9** – brevet de invenție eliberat, cu corecturi sau modificări ale oricărei părți a documentului
– issued patent for invention with corrections or amendments to any part of the document

- T1** – traducerea revendicărilor cererii de brevet european
– translation of the claims of a European patent application
- T2** – traducerea fasciculului de brevet european validat
– translation of the validated European patent specification
- T3** – traducerea fasciculului de brevet european validat menținut în forma modificată
– translation of the validated European patent specification maintained in its amended form
- T4** – traducerea fasciculului de brevet european validat menținut în forma limitată
– translation of the validated European patent specification maintained in limited form
- T8** – traducerea corectată a fasciculului de brevet european validat cu corecturi în pagina de capăt (bibliografică) a documentului
– corrected translation of the validated European patent specification with corrections to the front (bibliographic) page of the document
- T9** – traducerea corectată a fasciculului de brevet european validat cu corecturi ale oricărei părți a documentului
– corrected translation of the validated European patent specification with corrections to any part of the document

1.2 CODURILE PENTRU DOCUMENTELE DE BREVET DE INVENȚIE DE SCURTĂ DURATĂ CODES FOR SHORT-TERM PATENT DOCUMENTS

- U0** – cerere de brevet de invenție de scurtă durată publicată înainte de termenul legal de 18 luni de la data de depozit sau data priorității recunoscute
– short-term patent application published before the established term of 18 months after the filing date or recognized priority date
- U1** – cerere de brevet de invenție de scurtă durată publicată la termen, împreună cu raportul de documentare
– short-term patent application published within the established term together with a search report
- U2** – cerere de brevet de invenție de scurtă durată publicată la termen, fără raportul de documentare
– short-term patent application published within the established term without a search report
- U3** – raport de documentare al unei cereri de brevet de invenție de scurtă durată (publicat ulterior publicării cererii)
– search report of a short-term patent application (published after publication of the application)
- Y** – brevet de invenție de scurtă durată acordat
– granted short-term patent for invention
- Y3** – brevet de invenție de scurtă durată acordat, amendat în urma procedurii de opoziție
– granted short-term patent for invention, amended after opposition procedure
- Y8** – brevet de invenție de scurtă durată acordat, cu corecturi sau modificări în pagina de capăt (bibliografică) a documentului
– granted short-term patent for invention with corrections or amendments to the front (bibliographic) page of the document
- Y9** – brevet de invenție de scurtă durată acordat, cu corecturi sau modificări ale oricărei părți a documentului
– granted short-term patent for invention with corrections or amendments to any part of the document
- Z** – brevet de invenție de scurtă durată eliberat
– issued short-term patent for invention
- Z4** – brevet de invenție de scurtă durată eliberat, amendat în urma procedurilor de limitare sau de anulare
– issued short-term patent for invention, amended after limitation or cancellation procedures
- Z5** – brevet de invenție de scurtă durată prelungit
– extended short-term patent for invention
- Z6** – brevet de invenție de scurtă durată prelungit, amendat în urma procedurii de prelungire
– extended short-term patent for invention, amended after extension procedure
- Z8** – brevet de invenție de scurtă durată eliberat sau prelungit, cu corecturi sau modificări în pagina de capăt (bibliografică) a documentului

- issued or extended short-term patent for invention with corrections or amendments to the front (bibliographic) page of the document
- Z9** – brevet de invenție de scurtă durată eliberat sau prelungit, cu corecturi sau modificări ale oricărei părți
- issued or extended short-term patent for invention with corrections or amendments to any part of the document

**CODURILE OMPI PENTRU CODIFICAREA TITLURILOR INFORMAȚIILOR
REFERITOARE LA INVENȚII, PUBLICATE ÎN BULETINUL OFICIAL
DE PROPRIETATE INTELECTUALĂ CONFORM NORMEI ST.17**

**WIPO CODES ON CODING OF HEADINGS OF ANNOUNCEMENTS CONCERNING
INVENTIONS MADE IN THE OFFICIAL BULLETIN OF INTELLECTUAL PROPERTY
IN ACCORDANCE WITH THE STANDARD ST.17**

- BB1A** Cereri de brevet de invenție publicate
Published patent applications
- BB1Y** Cereri de brevet de invenție de scurtă durată publicate
Published short-term patent applications
- BB2A** Cereri de brevet european pentru care s-a solicitat validarea în Republica Moldova publicate
Published European patent applications for which validation in the Republic of Moldova has been requested
- FF4A** Brevete de invenție acordate
Granted patents for invention
- FF9Y** Brevete de invenție de scurtă durată acordate
Granted short-term patents for invention
- FG9A** Publicarea brevetelor europene validate în Republica Moldova
Publication of European patents validated in the Republic of Moldova
- FA9A** Lista cererilor de brevet de invenție retrase
List of withdrawn patent applications
- FC9A** Lista cererilor de brevet de invenție respinse
List of rejected patent applications
- FG4A** Lista brevetelor de invenție eliberate
List of issued patents for invention
- FG9Y** Lista brevetelor de invenție de scurtă durată eliberate
List of issued short-term patents for invention
- FA9Y** Lista cererilor de brevet de invenție de scurtă durată retrase
List of withdrawn short-term patent applications
- FC9Y** Lista cererilor de brevet de invenție de scurtă durată respinse
List of rejected short-term patent applications
- FC9E** Lista cererilor de publicare a traducerii fasciculului de brevet european respinse
List of rejected applications for the publication of the translation of the European patent specification
- MM4A** Decăderi din drepturile ce decurg din brevet de invenție
Forfeiture of rights deriving from the patent for invention
- MK4A** Lista brevetelor de invenție a căror durată de valabilitate a expirat
List of expired patents for invention
- HC4A** Brevete de invenție acordate, cu corecturi sau modificări în pagina de capăt (bibliografică) a documentului
Granted patents for invention with corrected or modified first page of the document

- MM9Y** Decăderi din drepturile ce decurg din brevet de invenție de scurtă durată
Forfeiture of rights deriving from the short-term patent for invention
- ND4Y** Lista brevetelor de invenție de scurtă durată al căror termen de valabilitate a fost prelungit
List of short-term patents for invention whose term of validity has been extended
- MK4Y** Lista brevetelor de invenție de scurtă durată a căror valabilitate a expirat
List of short-term patents for invention whose term of validity has been expired
- ML9Y** Lista cererilor de prelungire a termenului de valabilitate a brevetului de invenție de scurtă durată respinse
List of refused applications for extension of the term of validity of a short-term patent
- TC9Y** Lista brevetelor de invenție de scurtă durată eliberate, cu corecturi sau modificări în pagina de capăt (bibliografică) a documentului
List of issued short-term patents for invention with corrected or modified first page of the document
- TH4A** Publicarea traducerii corectate a fasciculului de brevet european validat în Republica Moldova
Publication of the corrected translation of the European patent specification validated in the Republic of Moldova
- LD4E** Publicarea traducerii fasciculului de brevet european validat în Republica Moldova menținut în forma limitată
Publication of the translation of the European patent specification validated in the Republic of Moldova, maintained in limited form

SECȚIUNILE CLASIFICĂRII INTERNAȚIONALE DE BREVETE (CIB)
INTERNATIONAL PATENT CLASSIFICATION SECTIONS (IPC)
РАЗДЕЛЫ МЕЖДУНАРОДНОЙ ПАТЕНТНОЙ КЛАССИФИКАЦИИ (МПК)

- | | |
|--|---|
| A NECESITĂȚI CURENTE ALE VIEȚII
HUMAN NECESSITIES | E CONSTRUCȚII FIXE
FIXED CONSTRUCTIONS |
| B TEHNICI INDUSTRIALE DIVERSE
TRANSPORT PERFORMING
OPERATIONS. TRANSPORTING | F MECANICĂ. ILUMINAT. ÎNCĂLZIRE. ARMAMENT.
EXPLOZIVE
MECHANICAL ENGINEERING. LIGHTING. HEATING.
WEAPONS. BLASTING |
| C CHIMIE ȘI METALURGIE
CHEMISTRY. METALLURGY | G FIZICĂ
PHYSICS |
| D TEXTILE ȘI HÂRTIE
TEXTILES. PAPER | H ELECTRICITATE
ELECTRICITY |

BB1A Cereri de brevet de invenție publicate / Published patent applications

Publicarea în BOPI a cererilor de brevet asigură solicitantului o protecție provizorie în condițiile prevăzute de art. 19 din Legea nr. 50/2008 privind protecția invențiilor. La data publicării în BOPI a datelor bibliografice privind cererea de brevet de invenție, AGEPI pune la dispoziția publicului, în format electronic, pe pagina <http://www.db.agepi.md/inventions/Search.aspx>, descrierea, revendicările, rezumatul și, după caz, desenele, așa cum au fost depuse aceste documente.

Conform art. 89(1) din Lege, după publicarea cererii de brevet orice persoană poate să prezinte la AGEPI observații referitor la brevetabilitatea invenției care constituie obiectul cererii de brevet.

Publication of patent applications in BOPI provides for the applicant a provisional protection in accordance with Art. 19 of the Law No 50/2008 on the Protection of Inventions. AGEPI shall, on the date of publication in BOPI of the bibliographic data on the patent application, make available to the public, in electronic format, on the page <http://www.db.agepi.md/inventions/Search.aspx>, the description, the claims, the abstract and, where appropriate, the drawings, as these documents were filed.

According to Art. 89(1) of the Law, in any proceedings before the AGEPI, following the publication of the patent application, any third party may present observations concerning the patentability of the invention to which the application relates.

- (21) a 2023 0025 (13) A2
(51) Int. Cl.: **H01L 21/205** (2006.01)
H01L 21/20 (2006.01)
H01L 21/223 (2006.01)
H01L 21/18 (2006.01)
H01L 21/28 (2006.01)
C30B 25/02 (2006.01)
C23C 16/44 (2006.01)
- (22) 2023.08.15
(71) INSTITUȚIA PUBLICĂ UNIVERSITATEA DE STAT DIN MOLDOVA, MD
(72) RAEVSCHI Simion, MD; GORCEAC Leonid, MD; BOTNARIUC Vasili, MD; VATAVU Sergiu, MD
(54) **Procedeu de obținere a straturilor de titan**
(57) Invenția se referă la tehnologia de obținere a straturilor de titan pe substraturi de semiconductori, izolatori și poate fi aplicată în metalurgie, industria chimică, alimentară, medicină.

Procedeu propus constă în obținerea straturilor de titan pe substraturi eterogene prin metoda reacțiilor chimice de transport într-un reactor de presiune joasă cu utilizarea hidrogenului ca gaz de protecție și transport, în care titanul este transportat de un flux de clorură de hidrogen diluat în fluxul de hidrogen în limitele de 0-10% după volum, temperatura sursei de titan fiind de 850°C, iar depunerea straturilor se efectuează pe suporturi eterogene, rotite de un flux gazos cu o viteză de 50 rpm, temperatura de depunere a straturilor fiind în intervalul de 500-1000°C, timp de 5-20 min.

Revendicări: 1
Figuri: 2

BB1Y Cereri de brevet de invenție de scurtă durată publicate / Published short-term patent applications

Publicarea în BOPI a cererilor de brevet asigură solicitantului o protecție provizorie în condițiile prevăzute de art. 19 din Legea nr. 50/2008 privind protecția invențiilor. La data publicării în BOPI a datelor bibliografice privind cererea de brevet de invenție, AGEPI pune la dispoziția publicului, în format electronic, pe pagina <http://www.db.agepi.md/inventions/Search.aspx>, descrierea, revendicările, rezumatul și, după caz, desenele, așa cum au fost depuse aceste documente.

Conform art. 89(1) din Lege, după publicarea cererii de brevet orice persoană poate să prezinte la AGEPI observații referitor la brevetabilitatea invenției care constituie obiectul cererii de brevet.

Publication of patent applications in BOPI provides for the applicant a provisional protection in accordance with Art. 19 of the Law No 50/2008 on the Protection of Inventions. AGEPI shall, on the date of publication in BOPI of the bibliographic data on the patent application, make available to the public, in electronic format, on the page <http://www.db.agepi.md/inventions/Search.aspx>, the description, the claims, the abstract and, where appropriate, the drawings, as these documents were filed.

According to Art. 89(1) of the Law, in any proceedings before the AGEPI, following the publication of the patent application, any third party may present observations concerning the patentability of the invention to which the application relates.

- (21) **s 2023 0064 (13) U2**
 (51) **Int. Cl.:** *A01C 1/06* (2006.01)
A01N 59/00 (2006.01)
A01G 7/04 (2006.01)
A01P 21/00 (2006.01)
B82Y 5/00 (2011.01)
C01G 49/08 (2006.01)
- (22) 2023.07.27
 (71) INSTITUȚIA PUBLICĂ UNIVERSITATEA TEHNICĂ A MOLDOVEI, MD
 (72) GUȚUL Tatiana, MD; ȘIBAEV Alexandr, MD; DVORNIKOV Dmitri, MD; ZAVRAJNÎI Serghei, MD
 (74) BALAN Mihail
 (54) **Metodă de tratare a semințelor de porumb înainte de semănat**
 (57) Invenția se referă la utilizarea nanotehnologiei în agricultură, în special la procedee de tratare a semințelor, folosind un câmp magnetic în prezența nanoparticulelor de magnetită stabilizate cu polietilenglicol.
 Procedeele de tratare a semințelor de porumb înainte de semănat constă în tratarea semințelor cu o soluție coloidală de nanoparticule de magnetită Fe₃O₄, stabilizate cu polietilenglicol cu o greutate moleculară de 6000 de unități, cu concentrația de 5-12,5 mg/L, tratarea se efectuează într-un câmp magnetic cu o inducție de 40-50 μT în intervalul de frecvență de 6-10 Hz timp de 20 de minute.

Revendicări: 1
 Figuri: 3

- (21) **s 2023 0059 (13) U2**
 (51) **Int. Cl.:** *B23P 17/00* (2006.01)
B23P 17/02 (2006.01)
G06M 1/27 (2006.01)
- (22) 2023.07.25
 (71) INSTITUȚIA PUBLICĂ UNIVERSITATEA DE STAT DIN MOLDOVA, MD
 (72) IAȚCO Spiridon, MD; BORȚOI Tudor, MD
 (54) **Metodă și dispozitiv de estimare a procesului de aliere prin scânteie**
 (57) Invenția se referă la domeniul prelucrării electrofizice, în special la ingineria mecanică pentru estimarea proceselor și dispozitivelor de aliere prin scânteie electrice a suprafețelor obiectelor.
 Metoda de estimare a procesului de aliere prin scânteie electrice constă în determinarea la stratul depus a transferului de masă a materialului anodului la catod în funcție de parametrii de procesare, totodată, valoarea curentului descărcării electrice se trece printr-un prag logic de eficiență, de asemenea, durata descărcării electrice se trece printr-un prag

logic de timp, iar numărul descărcărilor electrice eficiente se determină prin codare numerică și prin vizualizarea codului.

Dispozitivul conține un generator de curent cu impuls, la polul pozitiv al căruia este conectat un electrod-unealtă, iar polul negativ al generatorului este configurat cu posibilitatea conectării la o piesă de prelucrare, totodată, la polul pozitiv al generatorului este conectat în paralel un senzor de descărcări electrice, la care sunt conectați consecutiv un discriminator cu praguri logice, un contor de codare numerică și un indicator de vizualizare a codului numeric.

Revendicări: 2
 Figuri: 2

- (21) **s 2023 0063 (13) U2**
 (51) **Int. Cl.:** *H01L 21/00* (2006.01)
 (22) 2023.07.27
 (71) INSTITUȚIA PUBLICĂ UNIVERSITATEA TEHNICĂ A MOLDOVEI, MD
 (72) GUȚUL Tatiana, MD; COLIBABA Gleb, MD; SIDORENKO Anatolie, MD
 (54) **Metodă de formare a unei heterostructuri de film ZnO/ZnFe₂O₄**
 (57) Invenția se referă la domeniul nanotehnologiei și poate fi utilizată pentru fabricarea nanostructurilor, heterostructurilor utilizate în micro- și nanoelectronică, nanocataliză, în special la metodele de producere a heterostructurilor de film cu separare efectivă a sarcinii.
 Metoda de formare a unei heterostructuri de film ZnO/ZnFe₂O₄ include pulverizarea magnetronului într-un mediu argon la presiunea de 2·10⁻³ mm Hg a țintelor de ZnO și ZnFe₂O₄, preparate folosind tehnologia ceramică modificată, cultivarea unei pelicule de oxid de zinc pe un substrat de sticlă prin pulverizarea magnetronului la curent continuu, la o temperatură a substratului de 200°C și o putere a magnetronului de 1,2 V, pulverizarea țintei ZnFe₂O₄ se realizează prin pulverizarea discretă a magnetronului de înaltă frecvență cu o frecvență de tensiune de alimentare de 13,56 MHz și o putere a magnetronului în intervalul de 40...300 W. Viteza de depunere a filmului a variat în intervalul de 0,5...4,0 Å/s și tratarea termică în vid de 0,5·10⁻³ mm Hg la o temperatură de 400...500°C, timp de 60 de minute.

Revendicări: 1
 Figuri: 2

**BB2A Cereri de brevet european
pentru care s-a solicitat validarea
în Republica Moldova publicate /
Published European patent applications
for which validation in the Republic
of Moldova has been requested**

A GEPI publică fiecare solicitare de validare după informarea de către OEB privind achitarea taxei stabilite pentru validare, dar nu înainte de expirarea unui termen de 18 luni de la data depunerii sau, dacă o prioritate a fost revendicată, de la data celei mai vechi priorități. O cerere de brevet european, pentru care s-a plătit taxa de validare, și un brevet european validat vor avea aceleași efecte ca și o cerere de brevet sau un brevet în conformitate cu Legea nr. 50/2008 privind protecția invențiilor.

A GEPI shall publish any request for validation after it has been informed by the EPO that the prescribed validation fee has been paid, but not before the expiry of a time limit of 18 months from the filing date or, if priority has been claimed, the earliest priority date. A European patent application for which the validation fee has been paid and a validated European patent shall have the same effects as a patent application and a patent in accordance with the Law No 50/2008 on the Protection of Inventions.

- (21) **e 2024 1114 (13) A1**
 (51) **Int.Ci.:** **A61K 38/08** (2019.01.01)
C07K 7/00 (2006.01.01)
A61K 38/27 (2006.01.01)
A61K 38/31 (2006.01.01)
A61K 31/135 (2006.01.01)
A61K 31/4745 (2006.01.01)
A61K 31/48 (2006.01.01)
A61P 5/06 (2006.01.01)
 (96) 23206479.0, 2015.12.10
 (97) 4321213, 2024.02.14
 (31) 201462090130P
 (32) 2014.12.10
 (33) US
 (71) AMRYT ENDO, INC., US
 (72) MAMLUK Roni, IL; GELBAUM Dana, IL;
 HAVIV Asi, IL
 (54) **Octreotidă administrată oral în combinație
 cu alți agenți terapeutici**

- (21) **e 2024 1115 (13) A1**
 (51) **Int.Ci.:** **G01M 5/00** (2006.01.01)
 (96) 23704099.3, 2023.02.07
 (87) WO 2023/152106, 2023.08.17
 (31) 102022103042
 (32) 2022.02.09
 (33) DE
 (71) DEKRA E.V., DE
 (72) GRASSL Björn, DE
 (54) **Dispozitiv și procedeu de verificare a
 stabilității catargelor**

- (21) **e 2024 1116 (13) A1**
 (51) **Int.Ci.:** **C07K 16/28** (2006.01.01)
A61K 39/395 (2006.01.01)
A61K 31/00 (2006.01.01)
A61K 35/00 (2006.01.01)
 (96) 23705671.8, 2023.02.07
 (87) WO 2023/148702, 2023.08.10
 (31) 202263307375P; 202263389042P
 (32) 2022.02.07; 2022.07.14
 (33) US; US
 (71) JANSSEN BIOTECH, INC., US
 (72) AGRAWAL Trishala, US; MAHADEVIA Parthiv,
 US

- (54) **Procedee de reducere a reacțiilor legate de
 perfuzie la pacienții tratați cu anticorpi
 bispecifici EGFR/MET**

- (21) **e 2024 1117 (13) A1**
 (51) **Int.Ci.:** **A61K 31/4178** (2006.01.01)
A61P 11/00 (2006.01.01)
 (96) 23706423.3, 2023.02.10
 (87) WO 2023/152503, 2023.08.17
 (31) 202201723; 202217680654
 (32) 2022.02.10; 2022.02.25
 (33) GB; US
 (71) VICORE PHARMA AB, SE
 (72) DALSGAARD Carl-Johan, SE; BATTÀ Rohit,
 SE
 (54) **Utilizarea buloxibutidei pentru tratamentul
 fibrozei pulmonare idiopatică**

- (21) **e 2024 1118 (13) A1**
 (51) **Int.Ci.:** **A61K 48/00** (2006.01.01)
A61P 35/00 (2006.01.01)
C07K 14/725 (2006.01.01)
C07K 14/705 (2006.01.01)
C12N 9/22 (2006.01.01)
C07K 16/28 (2006.01.01)
 (96) 23706677.4, 2023.02.09
 (87) WO 2023/152747, 2023.08.17
 (31) 202263308277P; 202263368002P
 (32) 2022.02.09; 2022.07.08
 (33) US; US
 (71) HADASIT MEDICAL RESEARCH
 SERVICES&DEVELOPMENT LTD., IL; BAR
 ILAN UNIVERSITY, IL
 (72) COHEN Cyrille Joseph, IL; STEPENSKY
 Polina, IL; KFIR-ERENFELD Shlomit, IL;
 ASHERIE Nathalie, IL; HARUSH Ortal, IL
 (54) **CAR anti-BCMA pentru țintirea tulburărilor
 legate de imunitate, compoziții și metode
 asociate**

- (21) e 2024 1119 (13) A1
 (51) Int.Cl.: **C22B 3/26** (2006.01.01)
C22B 21/00 (2006.01.01)
C22B 3/00 (2006.01.01)
C22B 34/22 (2006.01.01)
C22B 7/00 (2006.01.01)
C22B 34/34 (2006.01.01)
 (96) 23707803.5, 2023.02.08
 (87) WO 2023/152655, 2023.08.17
 (31) 202200002558
 (32) 2022.02.11
 (33) IT
 (71) ORIM S.R.L., IT
 (72) BIRLOAGA Ionela, IT; ROMANO Pietro, IT;
 VEGLIÒ Francesco, IT; MANCINI Alfredo, IT
 (54) **Procedeu hidrometalurgic de recuperare
 selectivă a vanadiului, molibdenului și a
 altor metale comune din diferite tipuri de
 deșeuri industriale**

-
- (21) e 2024 1120 (13) A1
 (51) Int.Cl.: **C07D 401/06** (2006.01.01)
C07D 401/14 (2006.01.01)
C07D 471/10 (2006.01.01)
C07D 491/107 (2006.01.01)
C07D 495/10 (2006.01.01)
C07D 519/00 (2006.01.01)
A61P 35/00 (2006.01.01)
A61P 13/12 (2006.01.01)
A61K 31/438 (2006.01.01)
A61K 31/444 (2006.01.01)
A61K 31/506 (2006.01.01)
 (96) 23708332.4, 2023.02.08
 (87) WO 2023/154314, 2023.08.17
 (31) 202263307926P
 (32) 2022.02.08
 (33) US
 (71) VERTEX PHARMACEUTICALS
 INCORPORATED, US
 (72) SENTER Timothy J., US; CHEN Ming, US;
 DAKIN Leslie A., US; GALE-DAY Zachary, US;
 NAMIREMBE Sheila, US; OLSEN Jessica H.,
 US; SHIMIZU Akira J., US; WANG Haoxuan,
 US; WANG Tiansheng, US
 (54) **Derivați de spiropiperidină în calitate de
 inhibitori ai APOL1 și procedee de utilizare
 a acestora**

- (21) e 2024 1121 (13) A1
 (51) Int.Cl.: **C07D 495/20** (2006.01.01)
C07D 519/00 (2006.01.01)
A61P 13/12 (2006.01.01)
A61P 35/00 (2006.01.01)
A61K 31/438 (2006.01.01)
A61K 31/444 (2006.01.01)
A61K 31/506 (2006.01.01)
A61K 31/497 (2006.01.01)
 (96) 23708611.1, 2023.02.08
 (87) WO 2023/154344, 2023.08.17
 (31) 202263307875P
 (32) 2022.02.08
 (33) US
 (71) VERTEX PHARMACEUTICALS
 INCORPORATED, US
 (72) ANGLE Samantha, US; CAO Jingrong, US;
 COME Jon, US; DAKIN Leslie A., US; GALE-
 DAY Zachary, US; KRUEGER Elaine B., US;
 OLSEN Jessica H., US; SENTER Timothy J.,
 US; SHIMIZU Akira J., US; STONE Steven D.,
 US; WANG Tiansheng, US
 (54) **Derivați de 2-metil-4',5'-dihidrospiro[piperi-
 din-4,7'-tieno[2,3-c]piran] în calitate de
 inhibitori ai APOL1 și procedee de utilizare
 a acestora**

-
- (21) e 2024 1122 (13) A1
 (51) Int.Cl.: **C07D 401/04** (2006.01.01)
C07D 401/14 (2006.01.01)
C07D 471/04 (2006.01.01)
C07D 471/10 (2006.01.01)
C07D 487/04 (2006.01.01)
C07D 495/04 (2006.01.01)
C07D 498/04 (2006.01.01)
C07D 513/04 (2006.01.01)
C07D 519/00 (2006.01.01)
A61K 31/4365 (2006.01.01)
A61K 31/437 (2006.01.01)
A61K 31/4375 (2006.01.01)
A61K 31/472 (2006.01.01)
A61K 31/4985 (2006.01.01)
A61K 31/519 (2006.01.01)
A61P 35/00 (2006.01.01)
 (96) 23709006.3, 2023.02.07
 (87) WO 2023/154282, 2023.08.17
 (31) 202263307882P; 202263416772P
 (32) 2022.02.08; 2022.10.17
 (33) US; US
 (71) THERAS, INC., US; LEIDOS BIOMEDICAL
 RESEARCH, INC., US; LAWRENCE
 LIVERMORE NATIONAL SECURITY, LLC, US

- (72) XU Rui, US; WANG Bin, US; WALLACE Eli, US; WEHN Paul, US; BELTRAN Pedro J., US; STICE James, US; SINKEVICIUS Kerstin, US; YANG Yue, US; BISIGNANO Paola, US; LIGHTSTONE Felice, US; SIMANSHU Dharendra Kumar, US; TURNER David Michael, US; CZYZYK Daniel J., US; SINGH Swapnil, US; YERABOLU Jayasudhan Reddy, US; MCCORMICK Francis Patrick, US
- (54) **Compuși care au o structură T formată din cel puțin patru cicluri pentru utilizare în tratamentul cancerului și a altor indicații**

-
- (21) **e 2024 1123 (13) A1**
- (51) **Int.Cl.:** **A61K 31/4168** (2006.01.01)
A61P 1/16 (2006.01.01)
A61P 3/04 (2006.01.01)
A61P 3/06 (2006.01.01)
- (96) 23710157.1, 2023.02.06
- (87) WO 2023/150767, 2023.08.10
- (31) 202263307506P; 202263382456P
- (32) 2022.02.07; 2022.11.04
- (33) US; US
- (71) RIVUS PHARMACEUTICALS, INC., US
- (72) KHAN Shaharyar, US; JORKASKY Diane, US; PORTELL Francisco, US
- (54) **Procedee de pierdere în greutate și de conservare a masei musculare scheletice**

-
- (21) **e 2024 1124 (13) A1**
- (51) **Int.Cl.:** **C07D 211/52** (2006.01.01)
C07D 401/06 (2006.01.01)
C07D 401/14 (2006.01.01)
C07D 405/14 (2006.01.01)
C07D 409/14 (2006.01.01)
C07D 413/06 (2006.01.01)
A61P 13/12 (2006.01.01)
A61P 35/00 (2006.01.01)
A61K 31/445 (2006.01.01)
A61K 31/4545 (2006.01.01)
A61K 31/4523 (2006.01.01)
A61K 31/506 (2006.01.01)
A61K 31/501 (2006.01.01)
- (96) 23710516.8, 2023.02.08
- (87) WO 2023/154310, 2023.08.17
- (31) 202263307933P
- (32) 2022.02.08
- (33) US

- (71) VERTEX PHARMACEUTICALS INCORPORATED, US
- (72) SENTER Timothy J., US; DAKIN Leslie A., US; DOLGIKH Elena, US; OLSEN Jessica H., US; SHIMIZU Akira J., US; STONE Steven D., US
- (54) **Derivați de 2-metil-4-fenilpiperidin-4-ol în calitate de inhibitori ai APOL1 și procedee de utilizare a acestora**

-
- (21) **e 2024 1125 (13) A1**
- (51) **Int.Cl.:** **A61K 31/4168** (2006.01.01)
A61P 1/16 (2006.01.01)
A61P 3/04 (2006.01.01)
A61P 3/10 (2006.01.01)
A61P 3/06 (2006.01.01)
- (96) 23710591.1, 2023.02.06
- (87) WO 2023/150759, 2023.08.10
- (31) 202263307470P; 202263382426P
- (32) 2022.02.07; 2022.11.04
- (33) US; US
- (71) RIVUS PHARMACEUTICALS, INC., US
- (72) KHAN Shaharyar, US; JORKASKY Diane, US; PORTELL Francisco, US
- (54) **Procedee de pierdere în greutate la un subiect cu HbA1c crescut**

-
- (21) **e 2024 1126 (13) A1**
- (51) **Int.Cl.:** **C07D 495/20** (2006.01.01)
A61P 13/12 (2006.01.01)
A61P 35/00 (2006.01.01)
A61K 31/438 (2006.01.01)
A61K 31/497 (2006.01.01)
A61K 31/501 (2006.01.01)
A61K 31/444 (2006.01.01)
- (96) 23711582.9, 2023.02.08
- (87) WO 2023/154309, 2023.08.17
- (31) 202263307876P
- (32) 2022.02.08
- (33) US
- (71) VERTEX PHARMACEUTICALS INCORPORATED, US
- (72) SENTER Timothy J., US; ANGLE Samantha, US; BRODNEY Michael A., US; CAO Jingrong, US; COME Jon, US; DAKIN Leslie A., US; DOLGIKH Elena, US; GALE-DAY Zachary, US; KRUEGER Elaine B., US; NANTHAKUMAR Suganthini, US; OLSEN Jessica H., US; SHIMIZU Akira J., US; STONE Steven D., US; WANG Haoxuan, US

(54) **Derivați de 4',5'-dihidrospiro[piperidin-4,7'-tieno[2,3-c]piran] în calitate de inhibitori ai APOL1 și procedee de utilizare a acestora**

(21) **e 2024 1127 (13) A1**

(51) **Int.Cl.:** **C12P 21/02** (2006.01.01)
A61P 7/00 (2006.01.01)
C07K 1/16 (2006.01.01)
C12N 15/62 (2006.01.01)
C07K 14/52 (2006.01.01)
C12R 1/19 (2006.01.01)

(96) 23713666.8, 2023.03.24

(87) WO 2023/180525, 2023.09.28

(31) 22164126

(32) 2022.03.24

(33) EP

(71) RICHTER GEDEON NYRT., HU

(72) HERZOG Jan, DE; WEGENER Patrick, DE

(54) **Procedeu de fabricare a produselor biofarmaceutice**

(21) **e 2024 1128 (13) A1**

(51) **Int.Cl.:** **C22B 7/00** (2006.01.01)
C22B 9/10 (2006.01.01)
H01M 4/13 (2010.01.01)

(96) 23750264.6, 2023.02.06

(87) WO 2023/150366, 2023.08.10

(31) 202263307462P; 202263365297P

(32) 2022.02.07; 2022.05.25

(33) US; US

(71) FORM ENERGY, INC., US

(72) GIBSON Michael Andrew, US; SMITH Danielle Cassidy, US; CHIANG Yet-Ming, US; SCHRODER Kjell William, US; TAYLOR Olivia Claire, US; CHEVRIER Vincent, US

(54) **Procedee de purificare a materialelor cu conținut de fier**

(21) **e 2024 1129 (13) A1**

(51) **Int.Cl.:** **C07D 498/04** (2006.01.01)
C07D 498/14 (2006.01.01)
A61K 31/553 (2006.01.01)
A61P 9/10 (2006.01.01)
A61P 9/12 (2006.01.01)
A61P 29/00 (2006.01.01)
A61P 31/00 (2006.01.01)
A61P 37/00 (2006.01.01)
A61P 37/06 (2006.01.01)

(96) 23750270.3, 2023.02.07

(87) WO 2023/150374, 2023.08.10

(31) 202263307416P

(32) 2022.02.07

(33) US

(71) RIPARIAN PHARMACEUTICALS, INC., US

(72) WESTER Ronald T., US; SERRANO-WU Michael, US

(54) **Inductori ai KLF2 și procedee de utilizare a acestora**

(21) **e 2024 1130 (13) A1**

(51) **Int.Cl.:** **C07C 49/603** (2006.01.01)
A61K 31/122 (2006.01.01)
A61P 13/02 (2006.01.01)
A61P 25/00 (2006.01.01)
A61P 25/04 (2006.01.01)
A61P 29/02 (2006.01.01)

(96) 23752886.4, 2023.02.08

(87) WO 2023/153422, 2023.08.17

(31) 2022019058

(32) 2022.02.09

(33) JP

(71) TAIHO PHARMACEUTICAL CO., LTD., JP

(72) SHIGENO Kazuhiko, JP; NAKAMURA Hiroyuki, JP

(54) **Formă cristalină de compus de ciclohexenonă**

(21) **e 2024 1131 (13) A1**

(51) **Int.Cl.:** **C12N 15/11** (2006.01.01)
A61K 31/713 (2006.01.01)

(96) 23753727.9, 2023.02.10

(87) WO 2023/154900, 2023.08.17

(31) 202263309399P; 202263322618P

(32) 2022.02.11; 2022.03.22

(33) US; US

(71) ALNYLAM PHARMACEUTICALS, INC., US; REGENERON PHARMACEUTICALS, INC., US

(72) ZUBER Jeffrey, US; FARLEY Jonathan Edward, US; CASTORENO Adam, US; HAINES Jeffery, US; GANNON Sean, US

(54) **Compoziții de agenți de ARNi împotriva proteinei tau asociate microtubulilor (MAPT) și procedee de utilizare a acestora**

(21) **e 2025 0001 (13) A1**
 (51) **Int.Cl.: G03G 15/08** (2006.01.01)
 (96) 23209004.3, 2018.09.21
 (97) 4325297, 2024.02.21
 (31) 2017181798
 (32) 2017.09.21
 (33) JP
 (71) CANON KABUSHIKI KAISHA, JP
 (72) GAMO Yohei, JP; KATO Daijiro, JP; OIZUMI Yusuke, JP; OKINO Ayatomo, JP
 (54) **Container de alimentare cu dezvoltator și sistem de alimentare cu dezvoltator**

(21) **e 2025 0002 (13) A1**
 (51) **Int.Cl.: A61M 15/06** (2006.01.01)
 (96) 23214007.9, 2023.12.04
 (97) 4382155, 2024.06.12
 (31) 202263430307P
 (32) 2022.12.05
 (33) US
 (71) SHAHEEN INNOVATIONS HOLDING LIMITED, AE
 (72) ALSHAIBA SALEH GHANNAM ALMAZROUEI Mohammed, AE; MACHOVEC Jeff, AE; DIVAKARAN Dinil, AE; MOHAMED HUSSEIN ARBAB Ahmed, AE; LAMOUREUX Clement, AE; **
 (54) **Dispozitive de inhalare a ceții pentru livrare terapeutică**

(21) **e 2025 0003 (13) A1**
 (51) **Int.Cl.: A61K 31/223** (2006.01.01)
A61P 11/14 (2006.01.01)
 (96) 23214305.7, 2020.06.10
 (97) 4342533, 2024.03.27
 (31) 201908219
 (32) 2019.06.10
 (33) GB
 (71) AXALBION SA, CH
 (72) POIROT Olivier, CH; WOODCOCK Ashley, CH
 (54) **Ester izopropilic al acidului [(1R,2S,5R)-2-izopropil-5-metil-ciclohexancarbonil]-amino]-acetic pentru tratamentul tusei cronice**

(21) **e 2025 0004 (13) A1**
 (51) **Int.Cl.: G05D 7/01** (2006.01.01)
G05D 23/02 (2006.01.01)
F16K 3/24 (2006.01.01)
F24D 19/10 (2006.01.01)
F24H 1/00 (2022.01.01)
F16K 31/122 (2006.01.01)
 (96) 23703865.8, 2023.01.13
 (87) WO 2023/156856, 2023.08.24
 (31) 202200002963
 (32) 2022.02.17
 (33) IT
 (71) I.V.A.R. S.P.A., IT
 (72) BERTOLOTTI Umberto, IT
 (54) **Cartuș pentru reducerea dinamică a presiunii fluidului și dispozitiv asociat pentru tratamentul fluidului**

(21) **e 2025 0005 (13) A1**
 (51) **Int.Cl.: B65D 71/00** (2006.01.01)
B65B 67/08 (2006.01.01)
 (96) 23704868.1, 2023.02.01
 (87) WO 2023/155950, 2023.08.24
 (31) 102022103834
 (32) 2022.02.17
 (33) DE
 (71)(72) GIURIATO Stella, DE
 (54) **Pachet de palete, sistem de ambalare și procedeu de ambalare**

(21) **e 2025 0006 (13) A1**
 (51) **Int.Cl.: C08L 5/16** (2006.01.01)
C08B 37/16 (2006.01.01)
A61K 31/715 (2006.01.01)
A61K 31/724 (2006.01.01)
 (96) 23708900.8, 2023.02.17
 (87) WO 2023/156966, 2023.08.24
 (31) 202263311661P
 (32) 2022.02.18
 (33) US
 (71) BEREN THERAPEUTICS P.B.C., US
 (72) PFEIFFER Steven, US; MCMINN Dustin, US; BENKOVICS Gabor, US
 (54) **Compoziții de hidroxipropil-beta-ciclodextrină și procedee de purificare a acestora**

- (21) **e 2025 0007 (13) A1**
- (51) **Int.Cl.:** **A61P 35/00** (2006.01.01)
C07C 301/00 (2006.01.01)
C07D 207/34 (2006.01.01)
C07D 213/56 (2006.01.01)
C07D 213/61 (2006.01.01)
C07D 231/14 (2006.01.01)
C07D 233/32 (2006.01.01)
C07D 233/90 (2006.01.01)
C07D 235/26 (2006.01.01)
C07D 307/68 (2006.01.01)
C07D 307/79 (2006.01.01)
C07D 333/38 (2006.01.01)
C07D 333/70 (2006.01.01)
C07D 401/04 (2006.01.01)
C07D 401/10 (2006.01.01)
C07D 401/12 (2006.01.01)
C07D 401/14 (2006.01.01)
C07D 403/04 (2006.01.01)
C07D 403/14 (2006.01.01)
C07D 405/04 (2006.01.01)
C07D 405/14 (2006.01.01)
- (96) 23709860.3, 2023.02.13
- (87) WO 2023/154519, 2023.08.17
- (31) 202263309917P
- (32) 2022.02.14
- (33) US
- (71) ACCENT THERAPEUTICS, INC., US
- (72) DANIELS Matthew H., US; DUNCAN Kenneth W., US; SPARLING Brian Andrew, US; LEE Young-tae, US; CASTRO Jennifer, US; RIBICH Scott, US; SICKMIER Ernest Allen, US; TASKER Andrew Stewart, US; MILLS James Edward John, US; WHITLOCK Gavin, US; JENNINGS Andrew J., US
- (54) **Inhibitori ai ARN helicazei DHX9 și utilizările acestora**
-
- (21) **e 2025 0008 (13) A1**
- (51) **Int.Cl.:** **C07D 241/44** (2006.01.01)
C07D 471/04 (2006.01.01)
C07D 471/14 (2006.01.01)
C07D 471/16 (2006.01.01)
C07D 491/16 (2006.01.01)
A61K 31/4375 (2006.01.01)
A61K 31/4704 (2006.01.01)
A61K 31/497 (2006.01.01)
A61K 31/498 (2006.01.01)
A61K 31/4985 (2006.01.01)
A61K 31/5025 (2006.01.01)
A61K 31/519 (2006.01.01)
A61K 31/5377 (2006.01.01)
A61K 31/5386 (2006.01.01)
A61K 31/539 (2006.01.01)
A61K 31/541 (2006.01.01)
A61P 31/22 (2006.01.01)
- (96) 23710613.3, 2023.02.13
- (87) WO 2023/154905, 2023.08.17
- (31) 202263309932P; 202263312279P
- (32) 2022.02.14; 2022.02.21
- (33) US; US
- (71) GILEAD SCIENCES, INC., US; NOVARTIS AG, CH
- (72) AKTOUDIANAKIS Evangelos, US; CORKEY Britton K., US; FRANKE Jenna M., US; GERMEK Isabella F., US; HUDLICKY Jason R., US; KALLA Rao V., US; LU Peichao, US; MCAULEY Erik P., US; METOBO Samuel E., US; MOREAU Robert Joseph, US; PERRY Thao D., US; RAJAPAKSA Naomi, US; TULLY David Charles, US; YOUNG Joseph Michael, US; ZHAO Qian, US
- (54) **Compuși de naftiridinonă antivirali**
-
- (21) **e 2025 0009 (13) A1**
- (51) **Int.Cl.:** **C07D 401/04** (2006.01.01)
- (96) 23711266.9, 2023.02.17
- (87) WO 2023/158769, 2023.08.24
- (31) 202263311276P
- (32) 2022.02.17
- (33) US
- (71) FMC CORPORATION, US
- (72) EL-AWA Ahmad, US; HE Linli, US; KHARATKAR Raju Mahadevrao, US; MAO Jianhua, US; MISTRY Jigarkumar, US; PATIL Mahesh, US; STAUFFER Christina S., US; VEKARIYA Pankajkumar, US; WRIGHT James Anderson, US; WAGERLE Ty, US; CLARK David Alan, US
- (54) **Procedee de obținere a N-(1-metilciclopropil)-2-(3-piridinil)-2H-indazol-4-carboxamidei și a intermediarilor acestora**
-
- (21) **e 2025 0010 (13) A1**
- (51) **Int.Cl.:** **C07D 401/04** (2006.01.01)
A01N 43/00 (2006.01.01)
- (96) 23711267.7, 2023.02.17
- (87) WO 2023/158770, 2023.08.24
- (31) 202263311276P
- (32) 2022.02.17
- (33) US
- (71) FMC CORPORATION, US

- (72) EL-AWA Ahmad, US; HE Linli, US; HONG Junbae, US; KLINKENBERG Jessica L., US; PALMER William Eugene, US; PATIL Mahesh, US; PEDDIKOTLA Prabhakar, US; QIAN Xianmiao, US; WANG Hao, US; XU Ning, US; KEIM Jonathan, US; MANCHESTER R. Paul, US; SAWARKAR Prafull, US; DUDHAT Vipul, US
- (54) **Obținerea N-(1-metilciclopropil)-2-(3-piridinil)-2H-indazol-4-carboxamidei și a intermediarilor acesteia**

-
- (21) **e 2025 0011 (13) A1**
- (51) **Int.Cl.:** **C07D 401/04** (2006.01.01)
A01N 43/00 (2006.01.01)
- (96) 23711268.5, 2023.02.17
- (87) WO 2023/158771, 2023.08.24
- (31) 202263311276P
- (32) 2022.02.17
- (33) US
- (71) FMC CORPORATION, US
- (72) BALDYCHEV Ivan Sergeyevich, US; EL-AWA Ahmad, US; HOFFMAN Christian, US; KLINKENBERG Jessica L., US; SØNDERGAARD Kåre, US; STAUFFER Christina S., US; VINTHER Jack K., US; WAGERLE Ty, US; KEIM Jonathan, US; ROESCH Brian, US
- (54) **Obținerea N-(1-metilciclopropil)-2-(3-piridinil)-2H-indazol-4-carboxamidei și a intermediarilor acesteia**

-
- (21) **e 2025 0012 (13) A1**
- (51) **Int.Cl.:** **A61P 35/00** (2006.01.01)
A61K 35/768 (2015.01.01)
A61K 39/00 (2006.01.01)
C07K 16/28 (2006.01.01)
C12N 7/00 (2006.01.01)
- (96) 23711363.4, 2023.02.16
- (87) WO 2023/159102, 2023.08.24
- (31) 202263268139P; 202263365288P
- (32) 2022.02.17; 2022.05.25
- (33) US; US
- (71) REGENERON PHARMACEUTICALS, INC., US; VYRIAD, INC., US
- (72) GULLO Giuseppe, US; RUSSELL Stephen J., US

- (54) **Combinății de inhibitori ai punctelor de control și virus oncolitic pentru tratamentul cancerului**

-
- (21) **e 2025 0013 (13) A1**
- (51) **Int.Cl.:** **C07D 239/96** (2006.01.01)
C07D 403/12 (2006.01.01)
C07D 405/12 (2006.01.01)
C07D 409/12 (2006.01.01)
C07D 417/04 (2006.01.01)
C07D 417/14 (2006.01.01)
A61K 31/497 (2006.01.01)
A61K 31/517 (2006.01.01)
A61P 35/00 (2006.01.01)
- (96) 23711891.4, 2023.02.13
- (87) WO 2023/154913, 2023.08.17
- (31) 202263309753P
- (32) 2022.02.14
- (33) US
- (71) ARASE THERAPEUTICS INC., US
- (72) CHANG Paul, US; WIDDOWSON Katherine, US; AMES Lisa J., US
- (54) **Inhibitori ai PARG**

-
- (21) **e 2025 0014 (13) A1**
- (51) **Int.Cl.:** **C12N 15/10** (2006.01.01)
C40B 40/02 (2006.01.01)
- (96) 23711896.3, 2023.02.16
- (87) WO 2023/159105, 2023.08.24
- (31) 202263311270P
- (32) 2022.02.17
- (33) US
- (71) ELI LILLY AND COMPANY, US
- (72) AFSHAR Sepideh, US; LIU Jinsha, US
- (54) **Platformă pentru descoperirea peptidelor penetrante celular pe baza afișării fagilor și procedee de fabricare și utilizare a acesteia**

-
- (21) **e 2025 0015 (13) A1**
- (51) **Int.Cl.:** **A61P 3/10** (2006.01.01)
- (96) 24198214.9, 2018.01.16
- (97) 4480537, 2024.12.25
- (31) 201762447332P

- (32) 2017.01.17
 (33) US
 (71) AMGEN INC., US
 (72) CHENG Yuan, US; NETIROJJANAKUL Chawita, US; HOLDER Jerry Ryan, US; WU Bin, US; FALSEY James R., US; HERBERICH Bradley J., US; SHAM Kelvin, US; MIRANDA Leslie P., US; LU Shu-Chen, US; VENIANT-ELLISON Murielle M., US; STANISLAUS Shanaka, US; YIE Junming, US; XU Jing, US
 (54) **Metodă de tratament sau ameliorare a tulburărilor metabolice cu utilizarea agoniștilor receptorului GLP-1 conjugați cu antagoniști ai receptorului peptidei gastrice inhibitoare (GIPR)**

-
- (21) **e 2025 0016 (13) A1**
 (51) **Int.Cl.:** *C04B 20/10* (2006.01.01)
C04B 28/02 (2006.01.01)
C04B 40/00 (2006.01.01)
C04B 111/00 (2006.01.01)
 (96) 22722133.0, 2022.04.07
 (87) WO 2023/156028, 2023.08.24
 (31) 1692022
 (32) 2022.02.21
 (33) CH
 (71) ZINDEL UNITED HOLDING AG, CH
 (72) ZINDEL - MIRER Andreas, CH; WILLI Gion, CH
 (54) **Amestec pentru producerea betonului sau mortarului, sau aditiv pentru produse care conțin ciment**

-
- (21) **e 2025 0017 (13) A1**
 (51) **Int.Cl.:** *B65G 47/34* (2006.01.01)
B65G 47/36 (2006.01.01)
B65G 47/38 (2006.01.01)
 (96) 22937327.9, 2022.04.11
 (87) WO 2023/198938, 2023.10.19
 (71)(72) VARGAS Jimenez Daniel, ES
 (54) **Dispozitiv pentru dozare dublă într-un transportor automatizat suspendat din industria cărnii care se termină cu două cârlige independente**

- (21) **e 2025 0018 (13) A1**
 (51) **Int.Cl.:** *A45D 44/00* (2006.01.01)
A45D 26/00 (2006.01.01)
 (96) 23158863.3, 2023.02.27
 (97) 4420556, 2024.08.28
 (71)(72) NOE Seda, DE
 (54) **Dispozitiv și procedeu de stocare și/sau dozare a unui produs topit**

-
- (21) **e 2025 0019 (13) A1**
 (51) **Int.Cl.:** *B65D 8/00* (2006.01.01)
B65D 6/40 (2006.01.01)
B65D 6/38 (2006.01.01)
B65D 33/02 (2006.01.01)
B65D 43/02 (2006.01.01)
 (96) 23706329.2, 2023.02.17
 (87) WO 2023/156637, 2023.08.24
 (31) 2201482
 (32) 2022.02.18
 (33) FR
 (71) MASSILLY HOLDING, FR; MASSILLY FRANCE, FR
 (72) DOMINGUEZ Oscar, FR; PAUTET Christophe, FR; MARTEAU Christophe, FR; BOUVY Frédéric, FR; PIAUD Gwilhem, FR; AUFRANC François, FR
 (54) **Ambalaj metalic cu capsulă twist-off**

-
- (21) **e 2025 0020 (13) A1**
 (51) **Int.Cl.:** *C07D 401/14* (2006.01.01)
C07D 405/14 (2006.01.01)
C07D 413/14 (2006.01.01)
C07D 471/04 (2006.01.01)
C07D 487/04 (2006.01.01)
C07D 487/10 (2006.01.01)
C07D 495/10 (2006.01.01)
C07D 498/04 (2006.01.01)
A61P 35/00 (2006.01.01)
A61K 31/472 (2006.01.01)
 (96) 23706606.3, 2023.02.23
 (87) WO 2023/161317, 2023.08.31
 (31) 22305210; 22305628
 (32) 2022.02.24; 2022.04.27
 (33) EP; EP
 (71) LES LABORATOIRES SERVIER, FR; VERNALIS (R&D) LIMITED, GB

- (72) BALASSA Annamária, HU; BROUGH Paul Andrew, GB; CLAPERON Audrey, FR; DEMARLES Didier, FR; FEJES Imre, HU; FÖRD S Eszter, HU; KOMJÁTI Balázs, HU; MADDOX Daniel, GB; MOLNÁR Balázs, HU; MURRAY James Brooke, GB; RAY Stuart, GB; ROCCHETTI Francesca, AT; SANDERS Emma, GB; SIPOS Melinda, HU; SIPOS Zoltán, HU; SZLÁVIK Zoltán, HU; WALMSLEY Claire Louise, GB; WANG Yikang, GB
- (54) **Derivați de 5-[7-(3,4-dihidro-1 H-izochinolin-2-carbonil)-1,2,3,4 tetrahidroizochinolin-6-il]-1 H-pirol-3-carboxamidă, compoziții farmaceutice care îi conțin și utilizări ai acestora în calitate de agenți pro-apoptotici**

-
- (21) **e 2025 0021 (13) A1**
- (51) **Int.Cl.:** **A61P 21/00** (2006.01.01)
C07K 16/28 (2006.01.01)
A61K 39/395 (2006.01.01)
A61K 39/00 (2006.01.01)
- (96) 23707020.6, 2023.02.17
- (87) WO 2023/156614, 2023.08.24
- (31) 202263268312P; 202263269430P; 202263365824P; 202263407369P
- (32) 2022.02.21; 2022.03.16; 2022.06.03; 2022.09.16
- (33) US; US; US; US
- (71) ARGENX BV, BE
- (72) VAN DER WONING Sebastian Paul, BE; BOYER Olivier, FR; DROUOT Laurent, FR
- (54) **Metode de tratament al miozitei cu utilizarea antagoniștilor FcRn**

-
- (21) **e 2025 0022 (13) A1**
- (51) **Int.Cl.:** **C12M 3/00** (2006.01.01)
C12M 1/00 (2006.01.01)
- (96) 23708535.2, 2023.02.21
- (87) WO 2023/161615, 2023.08.31
- (31) 202202344
- (32) 2022.02.22
- (33) GB
- (71) ORIBIOTECH LTD, GB
- (72) VERAITCH Farlan, GB
- (54) **Sistem de bioreactoare**

- (21) **e 2025 0023 (13) A1**
- (51) **Int.Cl.:** **A61P 11/00** (2006.01.01)
A61P 35/00 (2006.01.01)
A61P 37/00 (2006.01.01)
C07C 59/13 (2006.01.01)
C07D 205/04 (2006.01.01)
C07D 211/66 (2006.01.01)
C07D 213/65 (2006.01.01)
C07D 309/14 (2006.01.01)
C07D 317/50 (2006.01.01)
C07D 401/12 (2006.01.01)
C07D 405/12 (2006.01.01)
C07D 407/12 (2006.01.01)
A61K 31/196 (2006.01.01)
A61K 31/192 (2006.01.01)
A61K 31/351 (2006.01.01)
A61K 31/36 (2006.01.01)
A61K 31/397 (2006.01.01)
A61K 31/4433 (2006.01.01)
- (96) 23710201.7, 2023.02.25
- (87) WO 2023/160672, 2023.08.31
- (31) PCT/CN2022/0778; PCT/CN2022/0948; PCT/CN2022/1176
- (32) 2022.02.25; 2022.05.25; 2022.09.08
- (33) WO; WO; WO
- (71) LHOTSE BIO, INC., US
- (72) HUANG Wei, CN; LEI Hui, CN; XU Zhongmiao, CN; ZHANG Haizhen, CN; ZHANG Qiong, CN
- (54) **Compuși și compoziții pentru tratamentul stărilor asociate cu activitatea receptorului LPA**

-
- (21) **e 2025 0024 (13) A1**
- (51) **Int.Cl.:** **A61P 35/00** (2006.01.01)
C07K 16/28 (2006.01.01)
C07K 16/30 (2006.01.01)
A61K 39/00 (2006.01.01)
- (96) 23711392.3, 2023.02.22
- (87) WO 2023/164510, 2023.08.31
- (31) 202263313233P
- (32) 2022.02.23
- (33) US
- (71) XENCOR, INC., US; JANSSEN BIOTECH, INC., US
- (72) DESJARLAIS John R., US; MOORE Gregory, US; HEDVAT Michael, US; DIAZ Juan, US; GUSTI ZENG Veronica, US; DRAGOVICH Matthew Adam, US; ERHARDT Joseph, US; MCDEVITT Theresa, US; MOUSSA Fouad, US; SETH Pankaj, US; SHEN Fei, US; ZWOLAK Adam, US
- (54) **Anticorpi anti-CD28 x anti-PSMA**

- (21) **e 2025 0029 (13) A1**
 (51) **Int.Cl.:** **C12N 1/20** (2006.01.01)
C12N 1/21 (2006.01.01)
C12N 15/01 (2006.01.01)
C12N 15/31 (2006.01.01)
C12Q 1/04 (2006.01.01)
C12Q 1/6827 (2018.01.01)
A23C 9/123 (2006.01.01)
A23L 33/135 (2016.01.01)
- (96) 23760014.3, 2023.02.22
 (87) WO 2023/163015, 2023.08.31
 (31) 2022025816
 (32) 2022.02.22
 (33) JP
 (71) MEIJI CO., LTD, JP
 (72) ISHIDA Tatsuya, JP; KOIZUMI Akiko, JP; YAMAMOTO Eri, JP
- (54) **Bacterii acidolactice, compoziție a bacteriilor acidolactice, procedeu de producere a bacteriilor acidolactice, procedeu de ameliorare a rezistenței la acizi a bacteriilor acidolactice, procedeu de screening al bacteriilor acidolactice și procedeu de producere a laptelui fermentat**
-
- (21) **e 2025 0030 (13) A1**
 (51) **Int.Cl.:** **A61K 31/41** (2006.01.01)
A61K 31/415 (2006.01.01)
A61K 31/395 (2006.01.01)
A61K 31/33 (2006.01.01)
- (96) 23760908.6, 2023.02.23
 (87) WO 2023/164536, 2023.08.31
 (31) 202263313208P
 (32) 2022.02.23
 (33) US
 (71) BIOHAVEN THERAPEUTICS LTD., US
 (72) RESNICK Lynn, US; HALE James S., US; FLENTGE Charles A., US; PATHI Suman, US; AMAYE Isis J., US; MARESKA David A., US
- (54) **Compuși pirazolilici în calitate de activatori ai canalului Kv7**
-
- (21) **e 2025 0031 (13) A1**
 (51) **Int.Cl.:** **A61K 31/40** (2006.01.01)
A61K 31/395 (2006.01.01)
A61K 31/341 (2006.01.01)
A61K 31/33 (2006.01.01)
- (96) 23760909.4, 2023.02.23
 (87) WO 2023/164537, 2023.08.31
- (31) 202263313212P
 (32) 2022.02.23
 (33) US
 (71) BIOHAVEN THERAPEUTICS LTD., US
 (72) RESNICK Lynn, US; HALE James S., US; FLENTGE Charles A., US; PATHI Suman, US; AMAYE Isis J., US; MARESKA David A., US
- (54) **Compuși pirazolilici în calitate de activatori ai canalului Kv7**
-
- (21) **e 2025 0032 (13) A1**
 (51) **Int.Cl.:** **A61K 31/40** (2006.01.01)
A61K 31/395 (2006.01.01)
A61K 31/341 (2006.01.01)
A61K 31/33 (2006.01.01)
- (96) 23760910.2, 2023.02.23
 (87) WO 2023/164538, 2023.08.31
 (31) 202263313220P
 (32) 2022.02.23
 (33) US
 (71) BIOHAVEN THERAPEUTICS LTD., US
 (72) RESNICK Lynn, US; AMAYE Isis J., US; PATHI Suman, US; HALE James S., US
- (54) **Compuși pirazolilici în calitate de activatori ai canalului Kv7**
-
- (21) **e 2025 0033 (13) A1**
 (51) **Int.Cl.:** **A61K 31/436** (2006.01.01)
A61K 38/31 (2006.01.01)
A61P 1/12 (2006.01.01)
A61P 1/16 (2006.01.01)
- (96) 23760966.4, 2023.02.24
 (87) WO 2023/164614, 2023.08.31
 (31) 202263313909P
 (32) 2022.02.25
 (33) US
 (71) AMRYT ENDO, INC., US
 (72) HAVIV Asi, US
- (54) **Octreotidă orală pentru tratamentul bolilor**
-
- (21) **e 2025 0034 (13) A1**
 (51) **Int.Cl.:** **A61K 31/198** (2006.01.01)
A61P 25/00 (2006.01.01)
A61P 25/28 (2006.01.01)
- (96) 24154769.4, 2017.08.11

- (97) 4342461, 2024.03.27
 (31) 201613828; 201702552; 201705762; 201706854
 (32) 2016.08.11; 2017.02.16; 2017.04.10; 2017.04.28
 (33) GB; GB; GB; GB
 (71) INTRABIO LTD, GB
 (72) STRUPP Michael, DE
 (54) **Compoziții farmaceutice și utilizări direcționate către tulburările de depozitare lizozomală**
-
- (21) **e 2025 0035 (13) A1**
 (51) **Int.Cl.:** **C07K 16/28** (2006.01.01)
C07K 16/30 (2006.01.01)
A61P 35/00 (2006.01.01)
A61K 39/395 (2006.01.01)
A61P 35/04 (2006.01.01)
 (96) 23199712.3, 2016.08.01
 (97) 4327885, 2024.02.28
 (31) 201562199939P; 201662290861P
 (32) 2015.07.31; 2016.02.03
 (33) US; US
 (71) AMGEN RESEARCH (MUNICH) GMBH, DE; AMGEN INC., US
 (72) RAUM Tobias, DE; KUFER Peter, DE; RAU Doris, DE; ANLAHR Jonas, DE; BLUEMEL Claudia, DE; HOFFMANN Patrick, DE; NAHRWOLD Elisabeth, DE; BAILIS Julie, US; MUENZ Markus, DE; BROZY Johannes, DE; FRIEDRICH Matthias, DE; BOGNER Pamela, DE; WOLF Andreas, DE; POMPE Cornelius, DE; RATTEL Benno, DE
 (54) **Construcții de anticorpi pentru MSLN și CD3**
-
- (21) **e 2025 0036 (13) A1**
 (51) **Int.Cl.:** **C12N 15/113** (2010.01.01)
A61K 31/712 (2006.01.01)
A61K 31/7125 (2006.01.01)
A61P 21/00 (2006.01.01)
 (96) 23210526.2, 2020.07.16
 (97) 4335503, 2024.03.13
 (31) 201962876360P
 (32) 2019.07.19
 (33) US
 (71) BIOGEN MA INC., US
 (72) LOVEDAY Kenneth Swope, US; BAI Fengju
 Judy, US; EAST Lilly, US; FARWELL Wildon R., US
 (54) **Metode de tratament sau prevenire a atrofiei musculare spinale**
-
- (21) **e 2025 0037 (13) A1**
 (51) **Int.Cl.:** **C12N 15/113** (2010.01.01)
 (96) 23210648.4, 2017.09.29
 (97) 4335923, 2024.03.13
 (31) 201662401723P; 201762450469P
 (32) 2016.09.29; 2017.01.25
 (33) US; US
 (71) BIOGEN MA INC., US
 (72) KORDASIEWICZ Holly, US
 (54) **Compuși și procedee pentru reducerea expresiei Tau**
-
- (21) **e 2025 0038 (13) A1**
 (51) **Int.Cl.:** **H01L 31/0465** (2014.01.01)
H01L 31/0352 (2006.01.01)
H01L 31/0392 (2006.01.01)
 (96) 23211445.4, 2023.11.22
 (97) 4376100, 2024.05.29
 (31) 202211480155
 (32) 2022.11.23
 (33) CN
 (71) TRULY SEMICONDUCTORS LTD., CN
 (72) YANG Liang, CN; XIE Xiongcai, CN; LI Yuan, CN; HUANG Guang, CN
 (54) **Celulă fotovoltaică cu peliculă subțire și procedeu de fabricare a acesteia și pachet de celule**
-
- (21) **e 2025 0039 (13) A1**
 (51) **Int.Cl.:** **C07K 14/705** (2006.01.01)
A61K 38/00 (2006.01.01)
C12N 9/12 (2006.01.01)
 (96) 23216595.1, 2017.11.17
 (97) 4353822, 2024.04.17
 (31) 201662423565P; 201762467496P
 (32) 2016.11.17; 2017.03.06
 (33) US; US
 (71) REGENERON PHARMACEUTICALS, INC., US

- (72) BOYERINAS Benjamin, US
 (54) **Convertor de semnal TGF beta**

-
- (21) **e 2025 0040 (13) A1**
 (51) **Int.Cl.:** **C07D 487/04** (2006.01.01)
A61K 31/4985 (2006.01.01)
A61P 7/00 (2006.01.01)

- (96) 23217194.2, 2019.05.23
 (97) 4349403, 2024.04.10
 (31) 201862676381P; 201962788323P
 (32) 2018.05.25; 2019.01.04
 (33) US; US

- (71) CARDURION PHARMACEUTICALS, INC., US
 (72) BUTTAR Suzanne, US; PITAK Mateusz, US;
 PATTERSON Adam Ross, US; STRATFORD
 Samuel Alexander, US; SOVAGO Ioana, US;
 XU Jun, US; ZHOU Peng, US; WEI Haojuan,
 US; DAI Kuangchu, US
 (54) **Forme monohidrat și cristaline de 6-
 [(3S,4S)-4-metil-1-(pirimidin-2-ilmetil)piroli-
 din-3-il]-3-tetrahidropiran-4-il-7H-
 imidazo[1,5-a]pirazin-8-onă**

-
- (21) **e 2025 0041 (13) A1**
 (51) **Int.Cl.:** **C07K 14/705** (2006.01.01)
C07K 14/78 (2006.01.01)
A61K 38/39 (2006.01.01)
A61P 21/00 (2006.01.01)
C12N 15/861 (2006.01.01)
C12N 15/86 (2006.01.01)

- (96) 23707381.2, 2023.02.27
 (87) WO 2023/165925, 2023.09.07
 (31) 22159671
 (32) 2022.03.02
 (33) EP
 (71) UNIVERSITÄT BASEL, CH
 (72) RÜEGG Markus A., CH; REINHARD Judith,
 CH
 (54) **Noi proteine și secvențe de acizi nucleici și
 utilizarea acestora în profilaxia și/sau
 tratamentul distrofiilor musculare
 congenitale**

- (21) **e 2025 0042 (13) A1**
 (51) **Int.Cl.:** **A61K 31/40** (2006.01.01)
A61P 25/00 (2006.01.01)
A61P 25/24 (2006.01.01)
 (96) 23708475.1, 2023.02.28
 (87) WO 2023/161533, 2023.08.31
 (31) 202263314753P; 202363484905P
 (32) 2022.02.28; 2023.02.14
 (33) US; US
 (71) NOEMA PHARMA AG, CH
 (72) GARIBALDI George, CH
 (54) **Inhibitor de triplu absorbție pentru
 tratamentul depresiei atipice**

-
- (21) **e 2025 0043 (13) A1**
 (51) **Int.Cl.:** **C07H 15/232** (2006.01.01)
A61K 31/7036 (2006.01.01)
A61P 31/04 (2006.01.01)
 (96) 23711787.4, 2023.03.03
 (87) WO 2023/166488, 2023.09.07
 (31) 202263316731P
 (32) 2022.03.04
 (33) US
 (71) REVAGENIX, INC., US
 (72) LOPEZ Michael Steven, US; CIRZ Ryan
 Thomas, US; CALABRESE Andrew Antony,
 US
 (54) **Aminoglicozide cu spectru larg și utilizările
 acestora**

-
- (21) **e 2025 0044 (13) A1**
 (51) **Int.Cl.:** **A61K 8/23** (2006.01.01)
A61K 8/44 (2006.01.01)
A61K 8/67 (2006.01.01)
A61Q 11/00 (2006.01.01)
 (96) 23711956.5, 2023.03.02
 (87) WO 2023/166108, 2023.09.07
 (31) 202200003869
 (32) 2022.03.02
 (33) IT
 (71)(72) CASTELLACCIO Restituta, IT
 (54) **Produs pentru îngrijirea orală**

- (21) **e 2025 0045 (13) A1**
 (51) **Int.Cl.:** **A61P 25/00** (2006.01.01)
C07D 471/04 (2006.01.01)
C07D 487/04 (2006.01.01)
C07D 519/00 (2006.01.01)
A61K 31/437 (2006.01.01)
 (96) 23713196.6, 2023.02.27
 (87) WO 2023/164237, 2023.08.31
 (31) 202263314678P
 (32) 2022.02.28
 (33) US
 (71) AGIOS PHARMACEUTICALS, INC., US
 (72) KING Sandra, US; KONTEATIS Zenon D., US;
 SHOOK Brian C., US
 (54) **Compuși și procedee utile pentru stabili-
 zarea mutațiilor fenilalaninhidroxilazei**

- (21) **e 2025 0046 (13) A1**
 (51) **Int.Cl.:** **C07D 519/00** (2006.01.01)
A61P 25/00 (2006.01.01)
A61K 31/437 (2006.01.01)
 (96) 23713489.5, 2023.02.27
 (87) WO 2023/164235, 2023.08.31
 (31) 202263314580P
 (32) 2022.02.28
 (33) US
 (71) AGIOS PHARMACEUTICALS, INC., US
 (72) DE PASCALIS Lucrezia, US; FINLAY Heather
 Jane, US; KING Sandra, US; KONTEATIS
 Zenon D., US; SHOOK Brian C., US
 (54) **Compuși și procedee utile pentru stabili-
 zarea mutațiilor fenilalaninhidroxilazei**

- (21) **e 2025 0047 (13) A1**
 (51) **Int.Cl.:** **A61P 25/00** (2006.01.01)
C07D 471/04 (2006.01.01)
C07D 487/04 (2006.01.01)
C07D 519/00 (2006.01.01)
A61K 31/437 (2006.01.01)
 (96) 23713490.3, 2023.02.27
 (87) WO 2023/164236, 2023.08.31
 (31) 202263314580P
 (32) 2022.02.28
 (33) US
 (71) AGIOS PHARMACEUTICALS, INC., US
 (72) KING Sandra, US; KONTEATIS Zenon D., US;
 SHOOK Brian C., US

- (54) **Compuși și procedee utile pentru stabili-
 zarea mutațiilor fenilalaninhidroxilazei**

- (21) **e 2025 0048 (13) A1**
 (51) **Int.Cl.:** **C07D 471/04** (2006.01.01)
C07D 487/04 (2006.01.01)
C07D 519/00 (2006.01.01)
A61K 31/437 (2006.01.01)
A61P 25/00 (2006.01.01)
 (96) 23714133.8, 2023.02.27
 (87) WO 2023/164233, 2023.08.31
 (31) 202263314678P
 (32) 2022.02.28
 (33) US
 (71) AGIOS PHARMACEUTICALS, INC., US
 (72) DE PASCALIS Lucrezia, US; KING Sandra,
 US; KONTEATIS Zenon D., US; SHOOK Brian
 C., US
 (54) **Derivați de (4-benzo[d]oxazol-2-il)-6,7-dihid-
 ro-1H-imidazo[4,5-c]piridin-5(4H-il)metano-
 nă în calitate de stabilizatori ai FAH mutant
 pentru tratamentul fenilcetonuriei**

- (21) **e 2025 0049 (13) A1**
 (51) **Int.Cl.:** **A61P 3/00** (2006.01.01)
A61K 31/4188 (2006.01.01)
C07D 471/04 (2006.01.01)
 (96) 23714134.6, 2023.02.27
 (87) WO 2023/164234, 2023.08.31
 (31) 202263314561P; 202263316300P
 (32) 2022.02.28; 2022.03.03
 (33) US; US
 (71) AGIOS PHARMACEUTICALS, INC., US
 (72) KING Sandra, US; KONTEATIS Zenon D., US;
 SHOOK Brian C., US
 (54) **Compuși și procedee utile pentru stabili-
 zarea mutațiilor fenilalaninhidroxilazei**

- (21) **e 2025 0050 (13) A1**
 (51) **Int.Cl.:** **A61K 31/19** (2006.01.01)
A61K 31/191 (2006.01.01)
A61P 1/00 (2006.01.01)
A61K 9/00 (2006.01.01)
 (96) 23714295.5, 2023.03.01
 (87) WO 2023/166436, 2023.09.07
 (31) 202200003929

- (32) 2022.03.02
 (33) IT
 (71) DIFASS INTERNATIONAL S.P.A., IT
 (72) AGOSTINI Alida, IT; SISTA Maria Teresa, IT; GIORGINI Davide, IT
 (54) **Compoziții care conțin acid butiric și acid gluconic pentru tratamentul tulburărilor și sindroamelor asociate cu disfuncții ale barierei intestinale și disbioza**

-
- (21) **e 2025 0051 (13) A1**
 (51) **Int.Cl.:** **A61K 31/5377** (2006.01.01)
A61K 31/573 (2006.01.01)
A61K 31/635 (2006.01.01)
A61P 35/00 (2006.01.01)
A61P 35/02 (2006.01.01)
 (96) 23714443.1, 2023.03.03
 (87) WO 2023/168394, 2023.09.07
 (31) 202263316680P
 (32) 2022.03.04
 (33) US
 (71) OTSUKA PHARMACEUTICAL CO., LTD., JP; BOARD OF REGENTS, THE UNIVERSITY OF TEXAS SYSTEM, US
 (72) SIMS Martin John, GB; WARD George Albert, GB; SMYTH Tomoko, GB; BORTHAKUR Gautam, US
 (54) **Metode de tratament al cancerului cu compuși antagoniști ai IPA și terapii combinate**

-
- (21) **e 2025 0052 (13) A1**
 (51) **Int.Cl.:** **A61K 39/00** (2006.01.01)
 (96) 23714942.2, 2023.02.27
 (87) WO 2023/164695, 2023.08.31
 (31) 202263314968P
 (32) 2022.02.28
 (33) US
 (71) JANSSEN BIOTECH, INC., US; NANJING LEGEND BIOTECH CO., LTD., CN; LEGEND BIOTECH USA INC., US
 (72) FAN Xiaohu, CA; SCHECTER Jordan, US; PACAUD Lida, US; HIRSCHMANN Michael, US
 (54) **Terapia cu celule CAR-T țintită pe BCMA pentru mielomul multiplu**

- (21) **e 2025 0053 (13) A1**
 (51) **Int.Cl.:** **C07D 205/04** (2006.01.01)
C07D 207/09 (2006.01.01)
C07D 207/26 (2006.01.01)
C07D 241/04 (2006.01.01)
C07D 279/12 (2006.01.01)
C07D 307/20 (2006.01.01)
C07D 401/06 (2006.01.01)
C07D 401/10 (2006.01.01)
C07D 403/06 (2006.01.01)
A61K 31/33 (2006.01.01)
A61P 25/00 (2006.01.01)
A61P 37/00 (2006.01.01)
C07C 233/00 (2006.01.01)

- (96) 23718087.2, 2023.02.27
 (87) WO 2023/164201, 2023.08.31
 (31) 202263314783P
 (32) 2022.02.28
 (33) US
 (71) ASTELLAS PHARMA, INC., JP; ASTELLAS ENGINEERED SMALL MOLECULES US, INCORPORATED, US
 (72) MAEDA Junko, JP; KURIWAKI Ikumi, JP; KITAMURA Kai, JP; YAMASHITA Yumi, JP; KAKEFUDA Kenichi, JP; KAMIKAWA Akio, JP; NEGORO Kenji, JP; SEO Ryushi, JP; CIAVARRI Jeffrey, US; HAMAGUCHI Wataru, JP
 (54) **Derivați ai arilalchinamidei**

-
- (21) **e 2025 0054 (13) A1**
 (51) **Int.Cl.:** **C12N 15/85** (2006.01.01)
C12N 15/86 (2006.01.01)
A61K 48/00 (2006.01.01)
 (96) 23718574.9, 2023.03.03
 (87) WO 2023/168400, 2023.09.07
 (31) 202263316241P; 202263387223P
 (32) 2022.03.03; 2022.12.13
 (33) US; US
 (71) RESEARCH INSTITUTE AT NATIONWIDE CHILDREN'S HOSPITAL, US; UNIVERSITY OF UTAH RESEARCH FOUNDATION, US
 (72) FLANIGAN Kevin, US; BRADBURY Allison Marie, US; BONKOWSKY Joshua, US; PYNE Nettie Kate, US; HERSTINE Jessica, US
 (54) **Materiale și metode pentru tratamentul mutațiilor EIF2B5 și al bolilor rezultate din acestea**

- (21) **e 2025 0055 (13) A1**
 (51) **Int.CI.: A61K 39/395** (2006.01.01)
 A61P 35/02 (2006.01.01)
 C07K 16/28 (2006.01.01)
 (96) 23760795.7, 2023.02.28
 (87) WO 2023/164305, 2023.08.31
 (31) 202263314917P
 (32) 2022.02.28
 (33) US
 (71) JASPER THERAPEUTICS, INC., US
 (72) PANG Wendy, US; KWON Hye-Sook, US
 (54) **Compoziții și procedee de epuizare a celulelor stem hematopoietice bolnave**

-
- (21) **e 2025 0056 (13) A1**
 (51) **Int.CI.: E04F 13/08** (2006.01.01)
 E04B 5/00 (2006.01.01)
 E04C 2/40 (2006.01.01)
 (96) 23763088.4, 2023.03.02
 (87) WO 2023/166509, 2023.09.07
 (31) 29106922; 29645522
 (32) 2022.03.02; 2022.09.13
 (33) IL; IL
 (71)(72) ZADOK Avinoam, IL
 (54) **Bandă reconfigurabilă și implementările acesteia**

- (21) **e 2025 0057 (13) A1**
 (51) **Int.CI.: C07D 487/04** (2006.01.01)
 C07D 471/02 (2006.01.01)
 C07D 471/04 (2006.01.01)
 A61K 31/395 (2006.01.01)
 A61K 31/435 (2006.01.01)
 A61K 31/4353 (2006.01.01)
 A61K 31/437 (2006.01.01)
 A61K 31/495 (2006.01.01)
 A61K 31/4985 (2006.01.01)
 A61P 25/28 (2006.01.01)
 A61P 35/00 (2006.01.01)
 (96) 24153948.5, 2019.09.04
 (97) 4338801, 2024.03.20
 (31) 201862727321P; 201862727328P;
 201862727339P; 201862746928P
 (32) 2018.09.05; 2018.09.05; 2018.09.05;
 2018.10.17
 (33) US; US; US; US
 (71) INCYTE CORPORATION, US
 (72) DOUTY Brent, US; BURNS David M., US;
 COMBS Andrew P., US; JIA Zhongjiang, US;
 LEVY Daniel, US; YUE Eddy W., US
 (54) **Forme cristaline de inhibitor al fosfoinozimid 3-kinazei (PI3K)**

FF4A Brevete de invenție acordate / Granted patents for invention

Orice persoană interesată are dreptul să ceară revocarea în tot sau în parte a hotărârii de acordare a brevetului în termen de 6 luni de la data publicării mențiunii privind acordarea brevetului. Opoziția se face în scris și motivat la AGEPI, în baza motivelor prevăzute de art. 57 alin. (2) din Legea nr. 50/2008 privind protecția invențiilor.

La data publicării în BOPI a hotărârii de acordare a brevetului în cazul în care acordarea brevetului a devenit efectivă înainte de expirarea termenului de 18 luni de la data de depozit sau, în cazul în care a fost revendicată o prioritate, de la data priorității, AGEPI pune la dispoziția publicului, în format electronic, pe pagina <http://www.db.agepi.md/inventions/Search.aspx>, descrierea, revendicările, rezumatul și, după caz, desenele, așa cum au fost depuse aceste documente.

Within 6 months as from the date of publication of the mention of the grant of the patent, any person concerned shall be entitled to request the full or partial revocation of any decision to grant a patent. The opposition shall be reasoned and filed in writing with AGEPI according to the provisions of Art. 57(2) of the Law No 50/2008 on the Protection of Inventions.

AGEPI shall, on the date of publication in BOPI of the decision to grant a patent when the grant of the patent has become effective before the expiry of a period of eighteen months from the date of filing or, if priority has been claimed, as from the date of priority, make available to the public, in electronic format, on the website <http://www.db.agepi.md/inventions/Search.aspx>, the description, the claims, the abstract and, where appropriate, any drawings as filed.

- (11) **4912 (13) B1**
 (51) **Int. Cl.:** **A61K 47/61** (2017.01)
A61K 47/50 (2017.01)
A61P 35/00 (2006.01)
C08B 37/02 (2006.01)
C07D 487/22 (2006.01)
- (21) a 2022 0046
 (22) 2022.10.26
 (71)(73) INSTITUȚIA PUBLICĂ UNIVERSITATEA DE STAT DIN MOLDOVA, MD
- (72) ROBU Ștefan, MD; POTLOG Tamara, MD; LUNGU Ion, MD; POPUȘOI Ana, MD; GUȚU Iacob, MD; BULIMESTRU Ion, MD
- (54) **Material polimeric fotoactiv**
- (57) Invenția se referă la domeniul chimiei și biofizicii, și anume la materiale polimerice fotoactive din polimeri organici naturali funcționaliizați cu metaloftalocianine, ce pot fi utilizați în terapia fotodinamică.
 Materialul polimeric fotoactiv constă din dextran grefat cu mono-(o-carboxibenzamidometilen)-ZnPc, în care conținutul de mono-(o-carboxibenzamidometilen)-ZnPc constituie 10-50% mas.
 Rezultatul tehnic al invenției constă în sporirea efectului fototerapeutic al materialului polimeric propus.

Revendicări: 1

Figuri: 2

- (11) **4913 (13) B1**
 (51) **Int. Cl.:** **E04B 2/00** (2006.01)
E04B 2/06 (2006.01)
E04B 2/10 (2006.01)
E04B 2/40 (2006.01)
E04G 21/00 (2006.01)
- (21) a 2023 0034
 (22) 2023.11.23
 (71)(72)(73) CATANOI Grigori, MD; LIPCAN Vasile, MD
- (54) **Procedeu și dispozitiv pentru edificarea construcțiilor din articole industriale sau pietre naturale în formă de prismă regulată**
- (57) Invenția se referă la construcție, în special la procedee și dispozitive pentru edificarea construcțiilor din articole industriale sau pietre naturale în formă de prismă regulată.
 Procedeele, conform invenției, include executarea pe o suprafață portantă a unei fâșii continue de mortar, formând rosturi orizontale ale

zidăriei, preluarea optimală, plasarea consecutivă și fixarea directă în poziție definitivă a articolelor industriale sau pietrelor naturale în formă de prismă regulată pe fâșia de mortar cu formarea unor spații deschise și/sau semi-deschise, și umplerea spațiilor menționate cu mortar printr-un tub dreptunghiular cav alungit îngust al unui dispozitiv pentru edificare, formând rosturi verticale ale zidăriei.

Dispozitivul pentru realizarea procedeeului menționat, conform invenției, conține un tub dreptunghiular cav alungit îngust (10), executat cu posibilitatea îmbinării, în funcție de scopul sau prevederile tehnologice, cu un set de elemente, care conține o pâlnie simetrică (9), o pâlnie complexă (14) cu o cavitate asimetrică, și un piston-propulsor (15), toate fiind executate cu posibilitatea îmbinării cu tubul (10) în partea lui superioară, iar în partea inferioară tubul (10) este dotat cu un fund (11), executat cu posibilitatea îmbinării cu un furtun flexibil (12), unit cu un mijloc tehnic de propulsare a mortarului cunoscut (13).

Revendicări: 2

Figuri: 6

- (11) **4914 (13) B1**
 (51) **Int. Cl.:** **G09F 3/03** (2006.01)
E05B 39/02 (2006.01)
- (21) a 2023 0006
 (22) 2023.04.25
 (71)(72)(73) SÎRBU Fiodor, MD
- (74) MARGINE Ion
- (54) **Sigiliu de securitate pivotant**
- (57) Invenția se referă la dispozitive pentru controlul accesului neautorizat la obiecte, în special la dispozitive de închidere-sigilare, și poate fi utilizată pentru sigilarea contoarelor tarifare, diferitelor produse, containerelor, vagoanelor și altor obiecte, și pentru a detecta încercările ilegale sau pătrunderile reale prin deteriorarea sigiliului.
 Sigiliul de securitate pivotant, conform invenției, conține un corp (1), în care este executat un orificiu superior (3), care trece într-un cuib (4), în care este introdus un rotor (2) cu un mâner detașabil (13) la capăt. Suprafața interioară a cuibului (4) conține o proeminență inelară superioară (5), dinți de clichet (6) și o

proeminență inelară inferioară (7). Corpul (1) este dotat cu o proeminență (8) în formă de platformă auxiliară, în care este fixat rigid un capăt al unui fir de blocare (12), alt capăt al căruia trece prin corp (1), traversând cuibul (4). Pe suprafața exterioară a corpului (1) sunt executate două îngroșări (9) diametral opuse cu două orificii străpunse, unul principal (10) și unul auxiliar (11) pentru firul de blocare (12).

Revendicări: 1

Figuri: 3

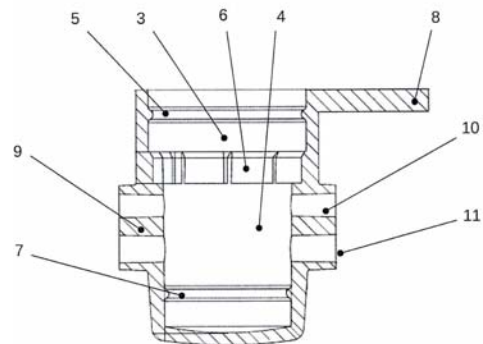
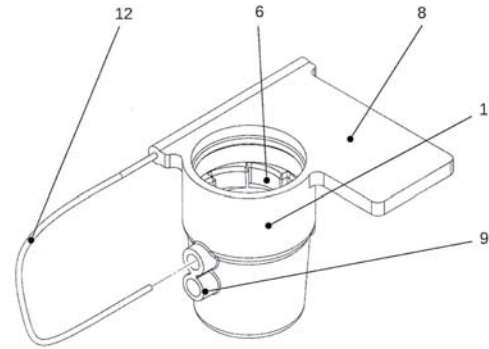

FF9Y Brevete de invenție de scurtă durată acordate / Granted short-term patents for invention

Orice persoana interesată are dreptul să ceară revocarea în tot sau în parte a hotărârii de acordare a brevetului în termen de 6 luni de la data publicării mențiunii privind acordarea brevetului. Opoziția se face în scris și motivat la AGEPI, în baza motivelor prevăzute de art. 57 alin. (2) din Legea nr. 50/2008 privind protecția invențiilor.

La data publicării în BOPI a hotărârii de acordare a brevetului în cazul în care acordarea brevetului a devenit efectivă înainte de expirarea termenului de 18 luni de la data de depozit sau, în cazul în care a fost revendicată o prioritate, de la data priorității, AGEPI pune la dispoziția publicului, în format electronic, pe pagina <http://www.db.agepi.md/inventions/Search.aspx>, descrierea, revendicările, rezumatul și, după caz, desenele, așa cum au fost depuse aceste documente.

Within 6 months as from the date of publication of the mention of the grant of the patent, any person concerned shall be entitled to request the full or partial revocation of any decision to grant a patent. The opposition shall be reasoned and filed in writing with AGEPI according to the provisions of Art. 57(2) of the Law No 50/2008 on the Protection of Inventions.

AGEPI shall, on the date of publication in BOPI of the decision to grant a patent when the grant of the patent has become effective before the expiry of a period of eighteen months from the date of filing or, if priority has been claimed, as from the date of priority, make available to the public, in electronic format, on the website <http://www.db.agepi.md/inventions/Search.aspx>, the description, the claims, the abstract and, where appropriate, any drawings as filed.

- (11) **1809** (13) Y
 (51) **Int. Cl.:** **A23C 23/00** (2006.01)
A23L 29/00 (2016.01)
A23L 29/20 (2016.01)
A23L 29/281 (2016.01)
A23L 33/10 (2016.01)
- (21) s 2024 0027
 (22) 2024.03.26
 (71)(73) INSTITUȚIA PUBLICĂ UNIVERSITATEA TEHNICĂ A MOLDOVEI, MD
 (72) SUHODOL Natalia, MD; DESEATNICOVA Olga, MD; RUSEVA Olga, MD; COVALIOV Eugenia, MD; POPOVICI Violina, MD; REȘITCA Vladislav, MD; GHENDOV-MOȘANU Aliona, MD; STURZA Rodica, MD
 (54) **Procedeu de fabricare a mousse-ului pe bază de brânză de vaci cu valoare biologică înaltă**
 (57) Invenția se referă la industria alimentară, și anume la un procedeu de fabricare a mousse-ului pe bază de brânză de vaci cu valoare biologică înaltă.
 Procedeu, conform invenției, include pasarea brânzei, amestecarea gelatinei hidratate cu soluție de zahăr, amestecarea cu brânza pasată, adăugarea pudrei din pielită de struguri roșii sau din tescovină de mere, sau de pere, sau de gutui, adăugarea zahărului vanilat, omogenizarea și spumarea, după care masa obținută se modelează, se stabilizează, se ambalează și se depozitează.

Revendicări: 1

- (11) **1810** (13) Y
 (51) **Int. Cl.:** **A23F 3/34** (2006.01)
A61P 3/10 (2006.01)
- (21) s 2024 0058
 (22) 2024.06.11
 (71)(73) IP UNIVERSITATEA DE STAT DE MEDICINĂ ȘI FARMACIE „NICOLAE TESTEMIȚANU” DIN REPUBLICA MOLDOVA, MD; UNIVERSITATEA „DUNĂREA DE JOS”, GALAȚI, RO
 (72) EARAR Kamel, RO; SANDU Ion, RO; ANDRONESCU Ecaterina, RO; NECHITA Aurel, RO; PASVANTU Irina Cristina, RO; SANDU Ioan Gabriel, RO; CIORTEA Diana Andreea, RO; SANDU Andrei Victor, RO; CEBAN Emil, MD; SOLOMON Oleg, MD; PÂRVU Simona, RO
 (74) JOVMIR Tudor
 (54) **Procedeu de obținere, compoziție antidiabetică și metodă de utilizare a ei**
 (57) Invenția se referă la un procedeu de procesare a plantelor medicinale uscate cu obținerea unei compoziții antidiabetice monolitizate, ca-

re poate fi utilizată ca supliment alimentar la prepararea unui ceai antidiabetic.
 Procedeu cuprinde uscarea unui amestec de plante, măcinarea fină la rece a amestecului într-o moară cu ciocănele, prevăzută cu o sită superioară și alta inferioară, cu latura ochiului sitei inferioare de 0,315 mm, amestecul de plante fiind alcătuit din frunze de afin, teci de păstăi albe de fasole, flori, frunze și rizomi de pădărie, frunze și tulpini de urzică, frunze și scoarță de dud alb și scorțișoară.
 Pudreta rezultată se amestecă cu un mediu de dispersie semi-vâscos format din colagen hidrolizat enzimatic, suc de castravete amar și zeamă de lămâie, după care pasta obținută se omogenizează, iar produsul obținut se monolitizează și se usucă până la atingerea umidității maxime de 4%. Monolitizarea poate fi efectuată fie prin granulare, fie prin pastilare la presare sau prin laminare în folii subțiri.
 Pentru utilizarea compoziției revendicate se prepară ceaiuri concentrate, care se consumă calde într-o cantitate preconizată, în funcție de valoarea glicemiei.

Revendicări: 4

- (11) **1811** (13) Y
 (51) **Int. Cl.:** **A23K 10/30** (2016.01)
A23K 50/30 (2016.01)
A23K 20/10 (2016.01)
A23K 20/158 (2016.01)
A01K 67/00 (2006.01)
- (21) s 2024 0005
 (22) 2024.01.12
 (71)(73) INSTITUȚIA PUBLICĂ „INSTITUTUL ȘTIINȚIFICO-PRACTIC DE BIOTEHNOLOGII ÎN ZOOTEHNIE ȘI MEDICINĂ VETERINARĂ”, MD
 (72) DANILOV Anatolie, MD; COȘMAN Sergiu, MD; SECRIERU Serghei, MD; PETCU Igor, MD; MAȘNER Oleg, MD; UZUN Telman, MD; COȘMAN Valentina, MD
 (54) **Procedeu de hrănire a porcinelor**
 (57) Invenția se referă la zootehnie, și anume la un procedeu de hrănire a porcinelor.
 Procedeu de hrănire a porcinelor, conform invenției, prevede hrănirea porcinelor în perioada de îngrășare cu nutreț combinat, ce conține, pentru greutatea de 40-70 kg, %: porumb 20,0, orz 13,5, grâu 30,0, tărâță de grâu 4,0, șrot de soia 13,0, turtă de floarea soarelui 6,0, turtă din semințe de dovleac 4,0, făină de pește 3,0, premix 3,0, zeolit 3,5, iar pentru greutatea de 71-120 kg, %: porumb 20,5, orz 30,0, grâu 23,5, tărâță de grâu 4,5, șrot de so-

ia 5,0, turtă de floarea soarelui 4,0, turtă din semințe de dovleac 7,0, premix 3,0, zeolit 2,5. Rezultatul tehnic al invenției constă în sporirea digestibilității hranei, sporului mediu zilnic în greutate, randamentului la sacrificare, reducerea prețului de cost al unui kg de nutreț.

Revendicări: 1

- (11) **1812** (13) Y
 (51) **Int. Cl.: A23L 13/60** (2016.01)
A23L 13/40 (2016.01)
A23L 33/00 (2016.01)
A23L 33/10 (2016.01)
A23B 4/005 (2006.01)
 (21) s 2024 0022
 (22) 2024.03.01
 (71)(73) INSTITUȚIA PUBLICĂ UNIVERSITATEA TEHNICĂ A MOLDOVEI, MD
 (72) GRUMEZA-CLEFOS Irina, MD; POPA Nicolae, MD; BANTEA-ZAGAREANU Valentina, MD; DIANU Irina, MD
 (54) **Procedee de obținere a conservelor din carne de iepure pentru copii de vârstă fragedă**
 (57) Invenția se referă la industria alimentară, și anume la procedee de obținere a conservelor din carne de iepure cu adaos de legume destinate copiilor de vârstă fragedă. Procedeele, conform invenției, includ blanșarea bucăților de carne de iepure, adăugarea morcovului sau a dovleacului proaspăt, făinii de orez, sării alimentare, amidonului de porumb și apei potabile, amestecarea componentelor la cutter până la obținerea unei mase omogene, încălzirea acesteia, ambalarea și sterilizarea conservelor.

Revendicări: 2

- (11) **1813** (13) Y
 (51) **Int. Cl.: A61B 5/12** (2006.01)
 (21) s 2024 0060
 (22) 2024.06.18
 (71)(73) IP UNIVERSITATEA DE STAT DE MEDICINĂ ȘI FARMACIE „NICOLAE TESTEMIȚANU” DIN REPUBLICA MOLDOVA, MD
 (72) CHIABURU-CHIOSA Doina, MD
 (54) **Metodă de diagnostic precoce al surdității neurosenzoriale severe bilaterale la copii**
 (57) Invenția se referă la medicină, în special la otorinolaringologie, și poate fi utilizată pentru

diagnosticul precoce al surdității neurosenzoriale severe bilaterale la copii.

Esența invenției constă în aceea că se efectuează evaluarea audiologică, și anume se înregistrează otoemisiuni acustice, potențiale evocate auditive de trunchi cerebral, răspunsul auditiv la starea de echilibru și testarea genetică, și în cazul în care la înregistrarea otoemisiunilor acustice se determină prezența bilaterală a otoemisiunilor acustice de tip Refer, la înregistrarea potențialelor evocate auditive de trunchiul cerebral se determină, la toate frecvențele testate, absența undei V la intensități de sub 95 dB HL, la înregistrarea răspunsului auditiv, la starea de echilibru, se determină praguri auditive ridicate de peste 70 dB HL, iar la testarea genetică se determină prezența uneia din mutațiile genei GJB2, și anume 35delG, c313_326del14, c419T>G sau ivs1nt+1G>A, se diagnostichează surditate neurosenzorială severă bilaterală la copii.

Revendicări: 1

- (11) **1814** (13) Y
 (51) **Int. Cl.: A61B 10/00** (2006.01)
A61B 10/02 (2006.01)
A61B 17/00 (2006.01)
A61B 17/064 (2006.01)
 (21) s 2024 0018
 (22) 2024.02.20
 (71)(73) IP UNIVERSITATEA DE STAT DE MEDICINĂ ȘI FARMACIE „NICOLAE TESTEMIȚANU” DIN REPUBLICA MOLDOVA, MD
 (72) MACAGONOVA Olga, MD; NACU Viorel, MD; COCIUG Adrian, MD
 (54) **Dispozitiv de decuplare a mucoasei cu submucoasă de pe intestinul subțire**
 (57) Invenția se referă la medicină, în special la dispozitive de decuplare a mucoasei cu submucoasă de pe intestinul subțire, și poate fi utilizată în medicina regenerativă, în domeniul ingineriei tisulare. Dispozitivul, conform invenției, conține un tub cilindric (1) din masă plastică, format dintr-un corp cu volumul de 250 ml, cu înălțimea pereților de 20 cm și diametrul de 4 cm, cu o parte proximală (2) și o parte distală deschisă (3) cu un orificiu de ieșire (4). Pe partea proximală (2) a corpului tubului (1) este instalat un elastic (5) cu diametrul de 4,6 cm și grosimea de 1 cm, iar în interiorul tubului (1), din partea proximală (2), este introdus un piston cilindric (6) din masă plastică, cu lungimea corpului de 30 cm și grosimea de 3 cm, dotat

pe partea proximală cu un mâner discoid (7), iar pe partea distală liberă este dotat cu o manșetă de răzuire (8) din cauciuc cu diametrul de 3,8 cm.

Revendicări: 1

Figuri: 3

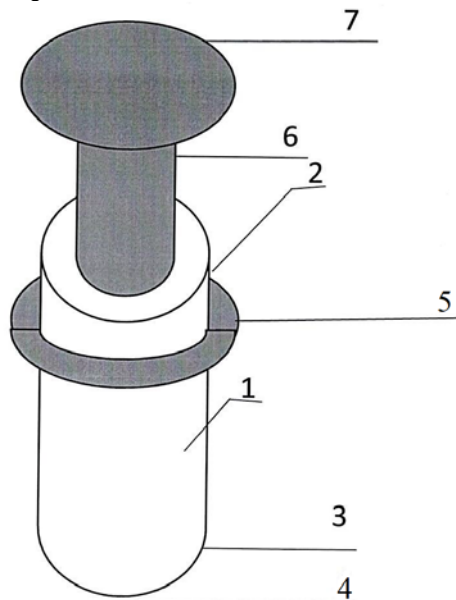

(11) 1815 (13) Y

(51) Int. Cl.: A61F 11/00 (2006.01)

(21) s 2024 0061

(22) 2024.06.18

(71)(73) IP UNIVERSITATEA DE STAT DE MEDICINĂ ȘI FARMACIE „NICOLAE TESTEMIȚANU” DIN REPUBLICA MOLDOVA, MD

(72) CHIABURU-CHIOSA Doina, MD

(54) **Metodă de tratament complex al vertijului paroxistic pozițional benign**

(57) Invenția se referă la medicină, și anume la otorinolaringologie, și poate fi utilizată pentru tratamentul complex al vertijului paroxistic pozițional benign (VPPB).

Esența invenției constă în aceea că se efectuează zilnic o serie de mișcări succesive de decompresie a canalului semicircular al urechii interne, timp de 2...3 zile, și anume pacientul se așază pe o masă de examinare în poziție șezândă, cu picioarele atârinate pe marginea ei, iar capul se întoarce sub un unghi de 45° spre partea opusă a urechii afectate, apoi, menținând capul în poziție neschimbată, se efectuează o mișcare rapidă a corpului spre partea urechii afectate și se

menține în poziția dată timp de 1...2 min, după care se efectuează o mișcare rapidă de întoarcere a corpului spre partea opusă, timp de 1,5...2,0 sec, iar capul se întoarce sub un unghi de 45° în jos și în poziția dată se menține timp de 1...2 min, apoi se revine în poziția inițială. După finisarea primei serii de mișcări se efectuează o altă serie, și anume pacientul se așază pe masa de examinare în poziție șezândă, cu capul întors sub un unghi de 45° spre partea urechii afectate, apoi rapid se coboară pacientul în poziție culcat pe spate, cu capul în extensie și lăsându-l să atârne capul peste marginea mesei, timp de 1...2 min, după care capul se rotește sub un unghi de 90° în partea opusă a urechii afectate și se menține în poziție de extensie timp de 1...2 min, apoi, menținând capul în poziție neschimbată, se rotește corpul pacientului pe partea neafectată, iar capul se rotește sub un unghi de 90°, astfel încât să fie orientat cu fața în jos și se menține în poziția dată timp de 1...2 min, după care se revine la poziția inițială. Concomitent, se administrează comprimate de Betahistină, în doză de 24 mg, de două ori pe zi, timp de 2 săptămâni. Totodată, se efectuează electroforeză cu lidază, în doză de 250 U/ml, cu aplicarea electrozilor activi pe pielea din jurul urechii afectate, iar electrozii pasivi pe partea contralaterală, care se efectuează cu o intensitate a curentului de 0,5...1,0 mA, cu o durată a ședinței de 10...15 min, care se efectuează zilnic, timp de 10 zile. Apoi se efectuează kinetoterapia pentru îmbunătățirea echilibrului și reducerea vertijului, timp de 1...2 săptămâni.

Revendicări: 1

(11) 1816 (13) Y

(51) Int. Cl.: A61F 11/00 (2006.01)

(21) s 2024 0062

(22) 2024.06.18

(71)(73) IP UNIVERSITATEA DE STAT DE MEDICINĂ ȘI FARMACIE „NICOLAE TESTEMIȚANU” DIN REPUBLICA MOLDOVA, MD

(72) CHIABURU-CHIOSA Doina, MD

(54) **Metodă de tratament al otitei seroase la copii**

(57) Invenția se referă la medicină, în special la otorinolaringologie, și poate fi utilizată pentru tratamentul otitei seroase la copii.

Esența invenției constă în aceea că se efectuează inhalarea cu ajutorul unui nebulizator a unui amestec care conține soluție de dexametazonă 2...4 mg, soluție de amoxicilină 10...20 mg și soluție de acetilcisteină 1...5 g, care se dizolvă în 100 ml de soluție hipertonică de NaCl de 9%, durata ședinței fiind de 10...15 min, de două ori pe zi, timp de 7 zile. După care se efectuează electroforeză cu lidază, în doză de 250 U/ml după aplicarea electrozilor activi pe pielea din jurul urechii afectate, iar electrozii pasivi pe partea contralaterală, intensitatea curentului fiind de 0,5...1,0 mA, durata ședinței fiind de 10...15 min, care se efectuează zilnic, timp de 10 zile.

Revendicări: 1

-
- (11) **1817 (13) Y**
 (51) **Int. Cl.: C09B 61/00** (2006.01)
 (21) s 2024 0046
 (22) 2024.04.30
 (71)(73) INSTITUȚIA PUBLICĂ UNIVERSITATEA DE STAT DIN MOLDOVA, MD
 (72) IVANOVA Raisa, MD; CASIAN Igor, MD; CASIAN Ana, MD
 (54) **Procedeu de obținere a colorantului roșu de betacianină din fructe de cârmâz *Phytolacca americana* L.**
 (57) Invenția se referă la industria alimentară, și anume la un procedeu de obținere a colorantului roșu de betacianină din fructe de cârmâz *Phytolacca americana* L., totodată, colorantul obținut poate fi aplicat în agricultură, în industria farmaceutică și cosmetică.
 Procedeu, conform invenției, include zdrobirea fructelor, adăugarea drojdiilor de copt *Saccharomyces cerevisiae*, fermentarea, filtrarea sucului, congelarea acestuia, dezghețarea lentă cu separarea apei și obținerea sucului concentrat, precipitarea colorantului în două etape prin amestecare cu alcool etilic, separarea supernatantului, după care precipitatul roșu obținut se purifică cu alcool etilic, se usucă și se macină până la pulbere.

Revendicări: 1
 Figuri: 4

- (11) **1818 (13) Y**
 (51) **Int. Cl.: C30B 29/64** (2006.01)
C30B 33/00 (2006.01)
C01G 29/00 (2006.01)
B82Y 40/00 (2011.01)
H01L 21/02 (2006.01)
 (21) s 2023 0003
 (22) 2023.01.11
 (71)(73) INSTITUȚIA PUBLICĂ UNIVERSITATEA TEHNICĂ A MOLDOVEI, MD
 (72) NIKOLAEVA Albina, MD; KONOPKO Leonid, MD; GHERGHIȘAN Igor, MD; PARA Gheorghie, MD; COROMISLICENCO Tatiana, MD
 (74) BALAN Mihail
 (54) **Procedeu de obținere a straturilor monocristaline termoelectrice subțiri de tipul Bi_2Te_3 , Bi_2Se_3 sau $\text{Bi}_{1-x}\text{Sb}_x$**
 (57) Invenția se referă la știința materialelor, micro- și nanotehnologii, și anume la un procedeu de obținere a straturilor monocristaline termoelectrice subțiri de tipul Bi_2Te_3 , Bi_2Se_3 și $\text{Bi}_{1-x}\text{Sb}_x$ cu diverse dimensiuni, fără suporturi, care pot fi utilizate în calitate de n- și p- ramuri pentru dispozitivele termoelectrice.
 Procedeu, conform invenției, constă în aceea că o probă de monocristal, despicată de-a lungul planului de clivaj dintr-un lingou masiv de material monocristalin termoelectric stratificat de tipul Bi_2Te_3 , Bi_2Se_3 sau $\text{Bi}_{1-x}\text{Sb}_x$, se presează între două plăci netede, suprafețele de îmbinare ale cărora sunt acoperite în prealabil cu câte un strat de material poros umed, după care proba de monocristal presată între plăcile netede se plasează într-un vas cu azot lichid până la răcirea completă. După extragerea probei de monocristal presate între plăcile netede din vasul cu azot lichid, ultimele se îndepărtează de proba de monocristal cu despicarea concomitentă de la aceasta de-a lungul planului de clivaj a straturilor monocristaline subțiri cu stratul de material poros înghețat, care apoi se scufundă într-un vas cu apă la temperatura camerei, unde straturile de material poros se dezgheață și se desprind de straturile monocristaline subțiri obținute, iar ultimele plutesc pe suprafața apei.

Revendicări: 1
 Figuri: 2

FG9A Publicarea brevetelor europene validate în Republica Moldova / Publication of European patents validated in the Republic of Moldova

Brevetul european validat conferă aceleași drepturi ca și cele conferite de un brevet, în conformitate cu Legea nr. 50/2008 privind protecția invențiilor, de la data publicării de către OEB a mențiunii privind acordarea brevetului. La data publicării în BOPI a datelor bibliografice privind brevetele europene validate în Republica Moldova, AGEPI pune la dispoziția publicului, în format electronic, pe pagina <http://db.agepi.md/inventions/Search.aspx>, descrierea, revendicările, rezumatul și, după caz, desenele, așa cum au fost depuse aceste documente, precum și traducerea fasciculului de brevet european validat în Republica Moldova.

The validated European patent shall confer as from the date of publication of the mention of the grant of the patent by the EPO the same rights as would be conferred by a patent in accordance with the Law No 50/2008 on the Protection of Inventions. AGEPI shall, on the date of publication in BOPI of the bibliographic data on European patents validated in the Republic of Moldova, make available to the public, in electronic format, on the page <http://db.agepi.md/inventions/Search.aspx>, the description, the claims, the abstract and, where appropriate, the drawings, as these documents were filed, and the translation of the specification of a European patent validated in the Republic of Moldova.

- (11) **MD/EP 3464305** (13) T2
 (51) **Int.Cl.:** C07F 9/6558 (2006.01.01)
 C07F 9/6561 (2006.01.01)
 (21) e 2019 0423
 (96) 17731336.8, 2017.05.24
 (97) 3464305, 2019.04.10
 (80) EPB nr. 34/2024, 2024.08.21
 (87) WO 2017/205496, 2017.11.30
 (31) 201662341049P; 201662357153P;
 201662357166P; 201662357072P;
 201662356923P; 201762508256P
 (32) 2016.05.24; 2016.06.30; 2016.06.30;
 2016.06.30; 2016.06.30; 2017.05.18
 (33) US; US; US; US; US; US
 (71)(73) SAREPTA THERAPEUTICS, INC., US
 (72) CAI Bao, US; MARTINI Mitchell, US; SHI-
 MABUKU Ross, US; THOMAS Katie, US;
 FRANK Diane Elizabeth, US; BESTWICK
 Richard K., US
 (74) CORCODEL Angela
 (54) **Procedee de preparare de oligomerilor**
 (57) Prezenta dezvăluire se referă la o formă
 cristalină 1 de 7-clor-2-(4-(3-metoxiazetidina-
 1-il)ciclohexil)-2,4-dimetil-N-((6-metil-4-
 (metiltio) -2-oxo-1,2- dihidropiridin-3-
 il)metil)benzo[d][1,3]dioxol-5-carboxamidă,
 care este utilă ca modulatori ai activității
 enzimelor modificatoare de metil histonă.
 Prezenta dezvăluire furnizează, de ase-
 menea, compoziții acceptabile farmaceutic
 cuprinzând forma cristalină și metode de
 utilizare a respectivelor compoziții în trata-
 mentul diferitelor tulburări.

Revendicări: 14
 Figuri: 3

- (11) **MD/EP 3976597** (13) T2
 (51) **Int.Cl.:** C07D 401/10 (2006.01.01)
 C07D 403/10 (2006.01.01)
 C07D 413/10 (2006.01.01)
 C07D 417/10 (2006.01.01)
 C07D 487/04 (2006.01.01)
 C07D 513/04 (2006.01.01)
 A61K 31/4709 (2006.01.01)
 A61K 31/5025 (2006.01.01)
 A61K 31/519 (2006.01.01)
 A61P 35/00 (2006.01.01)
 (21) e 2022 0374
 (96) 20733688.4, 2020.05.29
 (97) 3976597, 2022.04.06

- (80) EPB nr. 35/2024, 2024.08.28
 (87) WO 2020/239999, 2020.12.03
 (31) 201962855144P; 201962907833P
 (32) 2019.05.31; 2019.09.30
 (33) US; US
 (71)(73) JANSSEN PHARMACEUTICA NV, BE
 (72) BARBAY J. Kent, US; CHAI Wenying, US;
 ECCLES Wendy, US; HACK Michael D.,
 US; HERRMANN Aaron T., US; JONES
 William M., US; KRAWCZUK Paul J., US;
 KREUTTER Kevin D., US; LEBSACK Alec
 D., US; PIPPEL Daniel J., US; ROVIRA
 Alexander R., US; WOLIN Ronald L., US
 (74) PARASCA Dumitru
 (54) **Inhibitori cu molecula mică ai kinazei
 care induce NF-κB**
 (57) Prezenta invenție se referă la compuși care
 inhibă NIK și compoziții farmaceutice care
 cuprind astfel de compuși și metode de utili-
 zare a lor. Acești compuși și compoziții far-
 maceutice sunt avute în vedere ca fiind utile
 pentru prevenirea sau tratarea bolilor cum
 ar fi cancer (cum ar fi malignități ale celule-
 lor B incluzând leucemiile, limfoame și mie-
 lom), tulburări inflamatorii, tulburări autoi-
 mune, tulburări imunodermatologice cum ar
 fi pustuloză palmoplantară și hidradenită
 supurativă, și tulburări metabolice cum ar fi
 obezitate și diabet.

Revendicări: 15

- (11) **MD/EP 4003532** (13) T2
 (51) **Int.Cl.:** A61P 35/00 (2006.01.01)
 C07D 405/14 (2006.01.01)
 A61K 31/4433 (2006.01.01)
 (21) e 2022 0601
 (96) 20754482.6, 2020.07.23
 (97) 4003532, 2022.06.01
 (80) EPB nr. 36/2024, 2024.09.04
 (87) WO 2021/016414, 2021.01.28
 (31) 201962878012P
 (32) 2019.07.24
 (33) US
 (71)(73) CONSTELLATION PHARMACEUTICALS
 INC., US
 (72) BANDA Alamelu, US; GEHLING Victor S.,
 US
 (74) CORCODEL Angela

(54) **Forme cristaline de 7-clor-2-(4-(3-metoxiazetidină-1-il)ciclohexil)-2,4-dimetil-N-((6-metil-4-(metiltio)-2-oxo-1,2-dihidropiridin-3-il)metil)benzo[d][1,3]dioxol-5-carboxamidă**

(57) Prezenta dezvăluire se referă la o formă cristalină 1 de 7-clor-2-(4-(3-metoxiazetidină-1-il)ciclohexil)-2,4-dimetil-N-((6-metil-4-(metiltio)-2-oxo-1,2-dihidropiridin-3-il)metil)benzo[d][1,3]dioxol-5-carboxamidă, care este utilă ca modulatori ai activității enzimelor modificatoare de metil histonă. Prezenta dezvăluire furnizează, de asemenea, compoziții acceptabile farmaceutic cuprinzând forma cristalină și metode de utilizare a respectivelor compoziții în tratamentul diferitelor tulburări.

Revendicări: 15

Figuri: 7

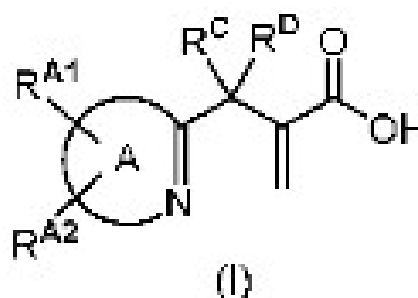

în care,



R^{A1}, R^{A2}, R^C și R^D sunt definiți aici.

Revendicări: 19

Figuri: 3

- (11) **MD/EP 4081511 (13) T2**
- (51) **Int.Cl.:** C07D 271/06 (2006.01.01)
A61K 31/4245 (2006.01.01)
A61P 19/02 (2006.01.01)
A61P 29/00 (2006.01.01)
- (21) e 2022 1214
- (96) 20830293.5, 2020.12.23
- (97) 4081511, 2022.11.02
- (80) EPB nr. 31/2024, 2024.07.31
- (87) WO 2021/130492, 2021.07.01
- (31) 19219531; 20162545; 20189623; 20205768
- (32) 2019.12.23; 2020.03.11; 2020.08.05; 2020.11.04
- (33) EP; EP; EP; EP
- (71)(73) SITRYX Therapeutics Limited, GB
- (72) COOKE Michael Liam, GB; COUSIN David, GB; FYFE Matthew Colin Thor, GB; WAUGH Thomas Michael, GB; AHMED Saleh, GB; DE SIMONE Alessio, GB; TEOBALD Barry John, GB
- (74) PARASCA Dumitru
- (54) **Derivați carboxilici cu proprietăți anti-inflamatorii**
- (57) Invenția se referă la compuși cu formula (I) și la utilizarea lor în tratarea sau prevenirea unei boli inflamatorii sau a unei boli asociate cu un răspuns imun nedorit:

- (11) **MD/EP 4166539 (13) T2**
- (51) **Int.Cl.:** C07D 207/267 (2006.01.01)
C07D 403/12 (2006.01.01)
C07D 403/14 (2006.01.01)
A61P 31/14 (2006.01.01)
C07D 401/12 (2006.01.01)
C07D 497/04 (2006.01.01)
A61K 31/4015 (2006.01.01)
A61K 31/4025 (2006.01.01)
- (21) e 2023 1139
- (96) 22198597.1, 2021.08.06
- (97) 4166539, 2023.04.19
- (80) EPB nr. 41/2024, 2024.10.09
- (31) 202063073982P; 202163143435P; 202163170158P; 202163194241P
- (32) 2020.09.03; 2021.01.29; 2021.04.02; 2021.05.28
- (33) US; US; US; US
- (71)(73) PFIZER INC., US
- (72) OWEN Dafydd Rhys, US; PETERSSON Martin Youngjin, US; REESE Matthew Richard, US; SAMMONS Matthew Forrest, US; TUTTLE Jamison Bryce, US; VERHOEST Patrick Robert, US; WEI Liuqing, US; YANG Qingyi, US; YANG Xiaojing, US
- (74) JENICICOVSCAIA Galina

(54) **Compuși care conțin nitril pentru utilizare în calitate de medicamente**

(57) Invenția se referă la utilizarea ca medicament a unui compus cu formula lh-1a, lh-1b, lh-1c, li-1a, li-1b, li-1c, lj-1a, lj-1b, lj-1c, lk-a, lk-b sau lk-c:

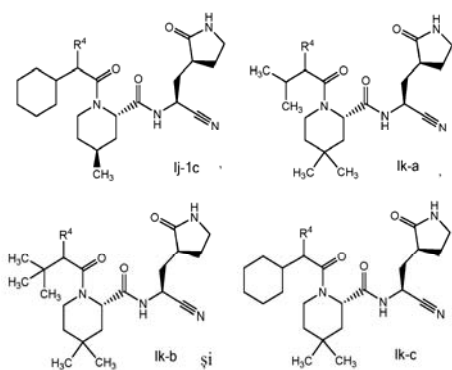
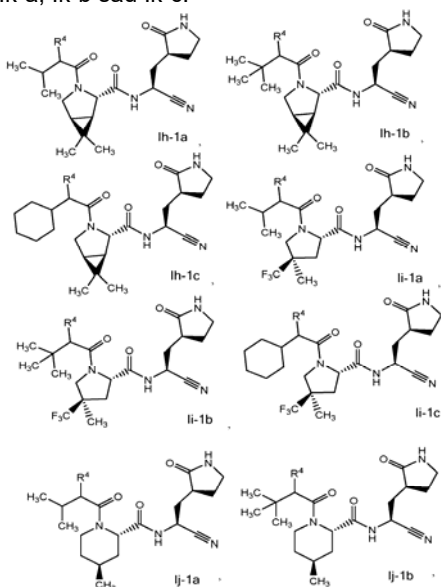

în care R^4 este definit în prezentul document; sau a unui solvat sau hidrat al acestuia, sau a unei sări farmaceutice acceptabile a compusului, solvatului sau hidratului menționat. Acești compuși sunt utili în tratarea infecțiilor cu coronavirus, cum ar fi COVID-19.

Revendicări: 13

Figuri: 15

FG4A Lista brevetelor de invenție eliberate

Se publică următoarele date: numărul curent, codul țării conform normei ST.3 OMPI, numărul de brevet, codul tipului de document conform normei ST.16 OMPI, indicii de clasificare conform CIB, numărul de depozit, data de depozit, numărul BOPI în care a fost publicată mențiunea privind acordarea brevetului

Nr. crt.	Cod ST. 3 OMPI	(11) Nr. de brevet	(13) Cod ST. 16 OMPI	(51) Indici de clasificare	(21) Nr. de depozit	(22) Data de depozit	(45) Nr. BOPI
1	MD	4895	C1	<i>E04G 9/00</i> (2006.01) <i>E04G 21/00</i> (2006.01) <i>E04G 21/02</i> (2006.01) <i>E04G 21/16</i> (2006.01)	a 2022 0034	2022.07.07	6/2024

FG9Y Lista brevetelor de invenție de scurtă durată eliberate

Se publică următoarele date: numărul curent, codul țării conform normei ST.3 OMPI, numărul de brevet, codul tipului de document conform normei ST.16 OMPI, indicii de clasificare conform CIB, numărul de depozit, data de depozit, numărul BOPI în care a fost publicată mențiunea privind acordarea brevetului

Nr. crt.	Cod ST. 3 OMPI	(11) Nr. de brevet	(13) Cod ST. 16 OMPI	(51) Indici de clasificare	(21) Nr. de depozit	(22) Data de depozit	(45) Nr. BOPI
1	MD	1756	Z	<i>A21D 2/00</i> (2006.01) <i>A21D 2/36</i> (2006.01) <i>A21D 13/064</i> (2017.01)	s 2023 0062	2023.07.27	6/2024
2	MD	1757	Z	<i>B23H 3/00</i> (2006.01) <i>B23H 3/04</i> (2006.01) <i>B23H 7/38</i> (2006.01) <i>B23H 9/14</i> (2006.01)	s 2022 0012	2022.02.18	6/2024
3	MD	1758	Z	<i>F17D 1/00</i> (2006.01) <i>F17D 1/04</i> (2006.01)	s 2023 0045	2023.05.26	6/2024
4	MD	1759	Z	<i>F17D 1/00</i> (2006.01) <i>F17D 1/04</i> (2006.01)	s 2023 0054	2023.07.19	6/2024
5	MD	1760	Z	<i>H01F 29/02</i> (2006.01) <i>H02M 5/10</i> (2006.01) <i>H02M 5/12</i> (2006.01) <i>H01F 29/14</i> (2006.01) <i>H02M 5/257</i> (2006.01)	s 2023 0027	2023.03.16	6/2024
6	MD	1761	Z	<i>H02S 20/20</i> (2014.01) <i>H02S 20/22</i> (2014.01) <i>H02S 20/23</i> (2014.01) <i>H02S 20/24</i> (2014.01) <i>H02S 30/10</i> (2014.01)	s 2023 0101	2023.12.19	6/2024

II

Soiuri de plante / Plant varieties

Protecția juridică a soiurilor de plante în Republica Moldova se asigură în temeiul Legii nr. 39/2008 privind protecția soiurilor de plante.

În conformitate cu această Lege, brevetele pentru soi de plantă sunt eliberate de AGEPI și certifică prioritatea și paternitatea amelioratorului și dreptul exclusiv al titularului de brevet asupra soiului.

Un soi este brevetabil dacă este nou, distinct, omogen și stabil și este desemnat printr-o denumire conformă cu prevederile Legii.

Cererea de brevet pentru soi de plantă se depune la AGEPI de către orice persoană care, conform art. 11 și 12 din Lege, dispune de dreptul de a solicita brevet, personal sau prin reprezentant și trebuie să îndeplinească cerințele prevăzute la art. 33 din Lege.

În prezenta Secțiune se publică date privind cererile de brevet pentru soi de plantă depuse, brevetele pentru soi de plantă acordate și brevetele pentru soi de plantă eliberate conform procedurii naționale.

Legal protection of plant varieties in the Republic of Moldova shall be afforded on the bases of Law No 39/2008 on the Protection of Plant Varieties.

In accordance with this Law, variety patents shall be granted by AGEPI and shall certify the priority of the variety, the authorship of the breeder and the exclusive right of the patent owner in the variety. The plant variety shall be patentable where it is new, distinct, uniform and stable and shall be designated by a denomination in accordance with the provisions of the Law.

The variety patent application shall be filed with the AGEPI by any person who, according to Art. 11 and 12 of the Law, is entitled to apply for a patent, in person or through a representative, and shall fulfill the requirements specified in Art. 33 of the Law.

Data concerning the filed plant variety applications, granted plant variety patents and plant variety patents issued according to the national procedure shall be published in this Section.

**CODURILE OMPI PENTRU CODIFICAREA TITLURILOR INFORMAȚIILOR
REFERITOARE LA SOIURILE DE PLANTE PUBLICATE ÎN BULETINUL OFICIAL
DE PROPRIETATE INTELECTUALĂ CONFORM NORMEI ST. 17**

**WIPO CODES ON CODING OF HEADINGS OF ANNOUNCEMENTS CONCERNING
PLANT VARIETIES MADE IN THE OFFICIAL BULLETIN
OF INTELLECTUAL AL PROPERTY IN ACCORDANCE WITH THE STANDARD ST. 17**

- BZ9E** Cereri de brevet pentru soi de plantă publicate
Published plant variety patent applications
- BA9E** Denumirile soiurilor
Variety denominations
- FF9E** Brevete pentru soi de plantă acordate
Granted plant variety patents
- FF9E** Lista brevetelor pentru soi de plantă acordate, aranjate în ordinea numerelor de brevete (anual)
Numerical index of granted plant variety patents (yearly)
- FG9E** Brevete pentru soi de plantă eliberate
Issued plant variety patents
- FA9E** Lista cererilor de brevet pentru soi de plantă retrase
List of withdrawn plant variety patent applications
- FC9E** Lista cererilor de brevet pentru soi de plantă respinse
List of rejected plant variety patent applications
- MC9E** Lista cererilor de brevet pentru soi de plantă anulate
List of nullited plant variety patent applications
- MM9E** Lista brevetelor pentru soi de plantă a căror valabilitate a încetat
List of invalid plant variety patents
- HF9E** Lista brevetelor pentru soi de plantă revalidate
List of revalidated plant variety patents

BZ9E Cereri de brevet pentru soi de plantă publicate / Published plant variety patent applications /

Publicarea în BOPI a cererilor de brevet pentru soi de plantă asigură solicitantului o protecție provizorie în condițiile prevăzute de art. 26 din Legea nr. 39/2008 privind protecția soiurilor de plante.
Conform art. 49 din Lege, după publicarea cererii orice persoană poate să prezinte la AGEPI obiecții referitor la denumirea soiului și la satisfacerea condițiilor de brevetabilitate, în condițiile stabilite în Lege.

Publication in BOPI of plant variety patent applications provides to the applicant a provisional protection under the terms of Article 26 of Law No 39/2008 on the Protection of Plant Varieties.
According to Article 49 of the Law, after the publication of the application any person may file with the AGEPI objections to the denomination of the variety and to the compliance with the requirements of patentability, under the terms established in the Law.

BZ9E Cereri de brevet pentru soi de plantă publicate

Se publică următoarele date: numărul curent, numărul de depozit, data de depozit, solicitantul, amelioratorul, denumirea comună (taxonul botanic), denumirea propusă a soiului, data publicării

Nr. crt.	Nr. de depozit / Data de depozit	a. Solicitantul b. Amelioratorul	Denumirea comună (<i>Taxonul botanic</i>)	Denumirea propusă a soiului	Data publicării
1	v 2024 0019 / 2024.10.18	a. INSTITUȚIA PUBLICĂ UNIVERSITATEA DE STAT DIN MOLDOVA, MD b. LEATAMBORG Sve- tlana, MD; VEVERIȚĂ Efimia, MD; ROTARI Sil- via, MD; GORE Andrei, MD; LUPAȘCU Galina, MD	TRITICALE (x <i>Triticosecale</i> Witt.)	FĂNICA	2025.01.31
2	v 2024 0020 / 2024.10.18	a. INSTITUȚIA PUBLICĂ UNIVERSITATEA DE STAT DIN MOLDOVA, MD b. ROTARI Silvia, MD; LEATAMBORG Svetlana, MD; GORE Andrei, MD; LUPAȘCU Galina, MD; BOGDAN Viorica, MD	GRÂU DURUM (<i>Triticum durum</i> Desf.)	NASTIA	2025.01.31

FF9E Brevete pentru soi de plantă acordate / Granted plant variety patents

Orice hotărâre de acordare a brevetului pentru soi de plantă poate fi contestată de către o persoană, afectată de hotărârea respectivă în mod direct și personal.

Contestația motivată se depune la AGEPI în termen de 2 luni de la data publicării hotărârii.

Any decision to grant a plant variety patent may be appealed by a person directly and personally affected by that decision.

The reasoned appeal shall be lodged with the AGEPI within 2 months as from the date of publication of the decision.

FF9E Brevete pentru soi de plantă acordate

Se publică următoarele date: numărul curent, numărul de depozit, data de depozit, titularul, amelioratorul, denumirea comună (taxonul botanic), denumirea soiului, numărul de brevet, data acordării brevetului

Nr. crt.	Nr. de depozit / Data de depozit	a. Titularul b. Amelioratorul	Denumirea comună (<i>Taxonul botanic</i>)	Denumirea soiului	Numărul de brevet / Data acordării
1	v 2022 0007 / 2022.03.17	a. INSTITUȚIA PUBLICĂ UNIVERSITATEA DE STAT DIN MOLDOVA, MD b. ROȘCA Ion, MD; ONICA Elisaveta, MD; CUTCOVSCHIMUȘTUC Alina, MD; PALANCEAN Alexei, MD	VIȘIN TOMENTOS (<i>Prunus tomentosa</i> Thunb.)	ANDREIA	452 / 2025.01.31

FG9E Brevete pentru soi de plantă eliberate

Se publică următoarele date: numărul curent, numărul de depozit, data de depozit, numele titularului, numele amelioratorului, denumirea comună (taxonul botanic), denumirea soiului, numărul de brevet, data acordării brevetului

Nr. crt.	Nr. depozit/ Data depozit	a. Titularul b. Amelioratorul	Denumirea comună (<i>Taxonul botanic</i>)	Denumirea soiului	Numărul de brevet/ Data acordării
1	v 2020 0007 / 2020.03.13	a. CERASINA GmbH, DE b. STOPPEL Peter, DE	CIREȘ (<i>Prunus avium</i> L.)	FINAL 121	449 / 2024.09.30
2	v 2023 0008 / 2023.03.15	a. WASHINGTON STATE UNIVERSITY, US b. BARRITT Bruce H., CA	MĂR (<i>Malus domestica</i> Borkh.)	WA 38	450 / 2024.10.31

III

Mărci / Trademarks

Protecția juridică a mărcilor în Republica Moldova se asigură în temeiul înregistrării lor la AGEPI în modul stabilit de Legea nr. 38/2008 privind protecția mărcilor. În conformitate cu Legea, marca se autentifică prin certificatul de înregistrare eliberat de AGEPI. Certificatul de înregistrare confirmă prioritatea mărcii și dreptul exclusiv al titularului asupra mărcii pentru produsele și serviciile indicate în certificat.

În prezenta Secțiune se publică datele privind cererile de înregistrare, datele privind mărcile înregistrate în baza cererilor acceptate parțial, mărcile înregistrate și mărcile reînnoite prin procedura națională. Mărcile înregistrate conform Aranjamentului de la Madrid privind înregistrarea internațională a mărcilor și Protocolului referitor la Aranjamentul de la Madrid la care Republica Moldova este parte se publică în limbile franceză, engleză și spaniolă în Buletinul OMPI de Mărci Internaționale ("Gazette OMPI des marques internationales / WIPO Gazette of International Marks / Gaceta de la OMPI de Marcas Internacionales"). Buletinul include toate datele referitoare la înregistrările internaționale noi, la reînnoiri, la desemnări posterioare, precum și la modificări și alte acțiuni ce se referă la înregistrările internaționale. Buletinul este disponibil accesului public pe site-ul OMPI, pe adresele <https://www3.wipo.int/madrid/monitor/en/#gazette>, <https://www3.wipo.int/madrid/monitor/fr/#gazette> sau <https://www3.wipo.int/madrid/monitor/es/#gazette>.

Legal protection of trademarks in the Republic of Moldova shall be afforded on the basis of registration with the AGEPI, as established by Law No 38/2008 on the Protection of Trademarks. According to this Law the trademark is certified by a registration certificate issued by AGEPI. The registration certificate shall attest the priority date of the trademark and the exclusive right of the owner in the trademark for the goods and services entered in the certificate.

Data on filed trademark applications, data on trademarks registered on the basis of partially accepted applications, registered trademarks and trademarks renewed under the national procedure shall be published in this Section.

Trademarks registered under the Madrid Agreement and the Protocol Concerning the International Registration of Marks to which the Republic of Moldova is a party shall be published in French, English and Spanish in the Gazette OMPI des marques internationales / WIPO Gazette of International Marks / Gaceta de la OMPI de Marcas Internacionales. The Gazette includes all relevant data on new international registrations, renewals, subsequent designations as well as amendments and other entries referred to the international registrations. The Gazette is available for public on the WIPO site at <https://www3.wipo.int/madrid/monitor/en/#gazette>, <https://www3.wipo.int/madrid/monitor/fr/#gazette> or <https://www3.wipo.int/madrid/monitor/es/#gazette>.

**CODURILE INID PENTRU IDENTIFICAREA DATELOR BIBLIOGRAFICE
REFERITOARE LA MĂRCI, CONFORM NORMEI ST. 60 OMPI****LIST OF INID CODES CONCERNING BIBLIOGRAPHIC DATA
RELATING TO MARKS, ACCORDING TO WIPO STANDARD ST. 60**

- (111) Numărul de ordine al înregistrării
Serial number of the registration
- (116) Numărul de ordine al înregistrării reînnoite
Serial number of the renewal
- (151) Data înregistrării
Date of the registration
- (156) Data reînnoirii
Date of the renewal
- (170) Termenul prevăzut de valabilitate a înregistrării / reînnoirii
Expected duration of the registration/renewal
- (181) Data prevăzută de expirare a termenului de valabilitate a înregistrării
Expected expiration date of the registration
- (186) Data prevăzută de expirare a termenului de valabilitate a reînnoirii
Expected expiration date of the renewal
- (210) Numărul de depozit
Number of the application
- (220) Data de depozit
Date of filing of the application
- (230) Data priorității de expoziție
Date of the exhibition priority
- (310) Numărul de depozit al cererii inițiale
Number of the initial application
- (320) Data de depozit a cererii inițiale
Date of filing of the initial application
- (330) Țara cererii inițiale, codul conform normei ST. 3 OMPI
Country of the initial application, code according to WIPO Standard ST. 3
- (441) Data la care informațiile privind cererea neexaminată au fost făcute accesibile publicului
Date of making information available to the public regarding the non-examined application
- (442) Data la care informațiile privind cererea examinată au fost făcute accesibile publicului
Date of making information available to the public regarding the examined application
- (450) Data la care informațiile privind înregistrarea au fost făcute accesibile publicului
Date of making information available to the public regarding the registration
- (510) Lista produselor când acestea nu sunt clasificate
List of goods, if not classified
- (511) Indicarea claselor conform Clasificării internaționale a produselor și serviciilor în scopul înregistrării mărcilor (Clasificarea de la Nisa), lista produselor și serviciilor conform acestei clasificări
The International Classification of Goods and Services for the Purposes of the Registration of Marks (Nice Classification), list of goods and/or services classified according thereto

- (526) Elementele mărcii asupra cărora nu se extinde dreptul exclusiv
Marks elements to which the exclusive rights do not extend
- (531) Descrierea elementelor figurative ale mărcii conform Clasificării internaționale a elementelor figurative ale mărcilor (Clasificarea de la Viena)
Description of the figurative elements of the mark according to the International Classification of the Figurative Elements of Marks (Vienna Classification)
- (540) Reproducerea mărcii
Reproduction of the mark
- (550)* Indicarea faptului că marca este proprietate a statului
Indication to the effect that the mark is a state property
- (551) Indicarea faptului că marca este colectivă sau de certificare
Indication to the effect that the mark is a collective mark or a certification mark
- (554) Indicarea faptului că marca este tridimensională
Indication to the effect that the mark is a three-dimensional mark
- (556) Marcă sonoră, inclusiv caracteristicile
Sound mark, including characteristics
- (580) Data înscrierii oricărui tip de tranzacție privind cererile de înregistrare sau înregistrările (de exemplu: modificare de titular, modificare de nume sau adresă, renunțare, expirare a protecției)
Date of recording of any kind of transaction in respect of applications or registrations (for example: change in ownership, change in name or address, renunciation, termination of protection)
- (591) Indicarea culorilor revendicate
Indication of colors claimed
- (641) Numărul și data altor cereri înrudite din punct de vedere juridic
Number and date of other legally related applications
- (730) Numele/denumirea și adresa solicitantului sau titularului, codul țării conform normei ST. 3 OMPI
Name and address of the applicant or the holder of the registration, country code according to WIPO Standard ST. 3
- (740) Numele reprezentantului
Name of the representative
- (750) Adresa pentru corespondență
Address for correspondence
- (770) Numele și adresa solicitantului sau titularului precedent (în caz de schimbare a titularului)
Name and address of the applicant or holder (in case of change in ownership)
- (771) Numele precedent sau adresa precedentă a solicitantului sau titularului (fără schimbarea titularului)
Previous name or address of the applicant or holder (in case of change in ownership)
- (791) Numele și adresa licențiatului
Name and address of the licensee
- (800) Indicarea datelor conform Aranjamentului de la Madrid și Protocolului de la Madrid
Indication of data under the Madrid Agreement and the Madrid Protocol
- (300)* Date referitoare la prioritatea cererilor înregistrate la oficiul de brevete al fostei U.R.S.S. (numărul documentului, data depozitului, codul țării)
Data relating to priority of the applications registered with the patent office of the former USSR (number of the document, application filing date, code of the country)

Cereri de înregistrare / Applications for registration

În conformitate cu Legea nr. 38/2008 privind protecția mărcilor, cererea de înregistrare a mărcii se depune la AGEPI de către solicitant, personal sau prin intermediul unui reprezentant.

O cerere trebuie să se refere la o singură marcă și trebuie să conțină documentele prevăzute în art. 30 din Lege.

Orice persoană interesată în termen de 3 luni de la data publicării datelor cu privire la cererea depusă poate prezenta în scris la AGEPI observații motivate privind necesitatea de a refuza înregistrarea mărcii conform art. 7 și/sau să formuleze o opoziție la înregistrarea mărcii pe motiv că înregistrarea acesteia ar trebui refuzată în baza prevederilor art. 8 și/sau, după caz, art. 7 din Lege.

In accordance with the Law No 38/2008 on the Protection of Trademarks, a trademark registration application shall be filed with the AGEPI by the applicant, in person or through a representative.

An application shall relate to one trademark only and shall contain the documents provided for in Art. 30 of the Law.

Within three months of the date of publication of a trademark registration application, any person concerned shall be entitled to submit its comments in writing to the AGEPI, providing justification of the need for refusal of the trademark registration on the basis of Article 7 and/or lodge an opposition against registration of a trademark on the grounds that its registration must be refused on the basis of Article 8 and/or, as appropriate, Article 7 of the Law.

- (210) **053899**
 (220) 16.08.2024
 (730) **Obshchestvo s ogranichennoy otvetstvennostyu „Grin”, RU**
 ulitsa Leningradskaya, dom 16, g. Voljskiy, Volgogradskaya oblast', RU-404130, Federația Rusă

(540)



- (526) Elementele mărcii asupra cărora solicitantul declară că renunță la invocarea oricărui drept exclusiv: „G”, cu excepția executării grafice deosebite.

(591) Culori revendicate: alb, negru, verde.

(511) NCL(12-2024)

- 03 - pânză de șmirghel; hârtie cu șmirghel; abrazivi; adezivi pentru uz cosmetic; ambră (parfumerie); produse antistatice de uz menajer; produse astringente de uz cosmetic; preparate pentru albire (decoloranți) de uz cosmetic; sodă pentru albire; săpunuri în calupuri; aer presurizat, în recipiente pulverizatoare, pentru curățare și desprăfuire; carburii metalice (abrazive); cretă pentru curățare; produse de curățat; pânză îmbibată cu detergent, pentru curățat; produse chimice de uz casnic pentru redarea strălucirii culorilor (spălarea rufelor); coloranți pentru toaletă; preparate pentru decolorare; corindon (abraziv); coloranți cosmetici; preparate cosmetice pentru baie; cosmetice; vată de uz cosmetic; creme pentru articole din piele; produse de degresare, altele decât cele folosite în procesele de fabricație; preparate pentru lustruire a protezelor dentare; săpunuri deodorante; detergenți, alții decât cei folosiți în timpul proceselor de fabricație și decât cei de uz medical; diamantină (abraziv); preparate de duș pentru igiena personală sau folosite ca deodorant (produse de toaletă); preparate de curățare uscată; agenți de uscare pentru mașini de spălat vase; balsamuri pentru rufe; decapanți pentru ceară de pardoseli (preparate pentru curățare); ceară de parchet; preparate pentru lustruit; grăsimi de uz cosmetic; abrazivi, cu excepția celor de uz perso-

nal; pudră de oxid de fier pentru lustruirea metalelor și a sticlei optice; preparate pentru îndepărtarea lacului; înălbitor pentru rufe; sineală; produse pentru a da luciu rufelor; preparate pentru spălare; produse pentru înmuierea rufelor; ceară pentru rufe; preparate pentru albirea articolelor din piele; produse pentru conservarea pieilor (ceruiri); ape de gură, cu excepția celor uz medical; lichide antiderapante pentru dușumele; ceară antiderapantă pentru dușumele; ulei de terebentină pentru degresare; uleiuri de curățare; preparate pentru îndepărtarea vopselei; vaselină rectificată, de uz cosmetic; ceruri de parchet și mobilă; creme de lustruit; hârtie de lustruit; produse de lustruit; pietre abrazive; ceară pentru lustruit; produse pentru desfundarea țevilor de scurgere; scoarță de quillaia pentru spălare; produse pentru îndepărtarea ruginii; săculețe pentru parfumarea lenjeriei; preparate detartrante de uz casnic; decapanți; șampoane; săpun pentru bărbierit; produse pentru conferirea luciului (produse de lustruire); cremă de pantofi; ceară pentru pantofi; produse pentru netezire (apret); săpunuri; săpunuri pentru redarea strălucirii textilelor; substanțe pentru îndepărtarea petelor; amidon pentru strălucirea rufelor; produse de protecție solară; șervețele impregnate cu loțiuni cosmetice; produse pentru toaletă; terebentină folosită la degresare; preparate pentru îndepărtarea ojelor; cenuși vulcanice pentru curățare; produse pentru curățarea tapetelor; sodă cristalizată, pentru curățare; lapte de var; lichide pentru spălarea parbrizelor;

05 - dezinfectante folosite pentru igienă;

07 - mașini pentru absorbția aerului; dispozitive antipoluare pentru motoare; instalații centrale de curățat cu vid; degresoare (mașini); aspiratoare de praf pentru curățare; aparate de curățat cu presiune mare; mașini și aparate electrice pentru șamponat covoare; mașini și aparate electrice de curățat; mașini și aparate electrice de șlefuit; mașini și aparate electrice pentru ceruit; uscătoare rotative (fără căldură); accesorii pentru aspiratoare de praf, pentru pulverizare de parfumuri și dezinfectante; saci pentru aspiratoare; tuburi pentru aspiratoare de praf; aspiratoare; instalații de spălat pentru vehicule; mașini de spălat rufe; mașini de spălat.

(531) CFE(9) 27.01.06; 27.05.21; 29.01.13.

- (210) **054075**
 (220) 25.09.2024
 (730) **ROGOB S.R.L., firmă de producție și comerț, MD**
 Str. Gloriei nr. 1/1, MD-4823, Goianul Nou,
 Stăuceni, Chișinău, Republica Moldova

(540)



- (526) Elementele mărcii asupra cărora solicitantul declară că renunță la invocarea oricărui drept exclusiv: „Coacem cu Pasiune”, cu excepția executării grafice deosebite.

(511) NCL(12-2024)

- 30 - cafea, ceai, cacao și înlocuitori ai acestora; orez, paste făinoase și tăiței; tapioca și sago; făină și preparate din cereale; pâine, produse de patiserie și cofetărie; ciocolată; înghețată, șerburi și alte înghețate comestibile; zahăr, miere, sirop de melasă; drojdie, praf de copt; sare, condimente, mirodenii, plante aromatice conservate; oțet, sosuri și alte condimente; gheață (apă înghețată);

- 35 - publicitate; administrarea, organizarea și managementul afacerilor; lucrări de birou.

(531) CFE(9) 08.01.01; 08.01.04; 25.01.25; 27.05.09.

- (210) **054082**
 (220) 25.09.2024
 (730) **GOLDCAR SPAIN S.L.U., ES**
 CTRA DE VALENCIA Km 115 EDIFICIO
 'GOLDCAR' SANT JOAN D'ALACANT ALI-
 CANTE 03550, SPANIA

(540)

GOLDCAR

(511) NCL(12-2024)

- 12 - vehicule; aparate de locomoție terestră, aeriană sau acvatică; vehicule de locomoție terestră, aeriană, navală; vehicule pentru călătorii terestră, aeriană, feroviare sau navală; vehicule cu motor utilizate în transportul de persoane; automobile pentru transportul de mărfuri; autoturisme; autovehicule pentru transportul de persoane; mașini sport; mașini de turism; autorulote; case mobile (caravane); motocaravane; vehicule sub formă de camionete; furgonete; rulote de camping; vehicule de camping; camioane fiind vehicule terestre cu motor; camioane pentru transport; camioane comerciale; camioane industriale; biciclete; motocicletă; camioane; autocare; autobuze;

- 35 - publicitate; managementul afacerilor; administrarea afacerilor; servicii administrative; organizarea, exploatarea și monitorizarea programelor de loialitate și de stimulare; servicii de publicitate furnizate pe Internet; producția publicității televizate și radiofonice; contabilitate; vânzare prin licitație publică; organizarea târgurilor comerciale; sondaje de opinie; prelucrarea datelor; furnizarea informațiilor de afaceri; servicii de marketing; servicii de promovare; gestionarea fișierelor informatice; servicii de informații comerciale furnizate on-line dintr-o bază de date computerizată sau de pe Internet; compilarea anunțurilor publicitare pentru a fi utilizate ca pagini web pe Internet; studii de piață; analiza reacției la publicitate și cercetare de piață; servicii de informații comerciale în domeniul închirierii de vehicule; servicii de administrare a afacerilor din domeniul flotei de transport; întocmirea analizelor de cost și statisticilor referitoare la vehicule; date referitoare la afaceri; investigații pentru afaceri; demonstrații de produse informatice; administrarea fișierelor; compilarea și organizarea datelor într-un fișier de bază în domeniul publicității la automobile și al închirierii de vehicule; servicii de fidelizare a clienților și servicii de club pentru clienți, în scopuri comerciale, promoționale și/sau publicitare; organizarea expozițiilor în scopuri publicitare referitoare la domeniile de închiriere a automobilelor și a vehiculelor; servicii de comerț cu amănuntul referitoare la vânzarea vehiculelor și aparate pentru locomoție terestră, aeriană, feroviară și navală; informații și consiliere privind serviciile sus-menționate;

- 36 - asigurări; servicii financiare; servicii de afaceri monetare; servicii de creditare pentru vehicule motorizate; servicii financiare privind vehiculele cu motor; servicii financiare pentru achiziționarea vehiculelor; acordarea finanțării pentru achiziționarea automobilelor; servicii financiare cu privire la leasingul de vehicule; servicii de asigurare a autovehiculelor; servicii financiare referitoare la asigurarea autovehiculelor; finanțarea pentru leasingul de vehicule cu opțiune de cumpărare; consultanță pentru închiriere-finanțare; consultanță pentru costurile autoturismelor și pentru investiții în autoturisme; informații și consilieri privind serviciile sus-menționate;
- 39 - transport; ambalarea și depozitarea mărfurilor; organizarea călătoriilor; transport de persoane sau mărfuri (aerian, terestru sau naval); organizarea transportului de persoane sau de marfă (aerian, terestru sau naval); închirierea vehiculelor pentru locomotie terestră, aeriană sau navală; închirierea mașinilor, bicicletelor, motocicletelor, scuterelor, vehiculelor de camping, camioanelor, furgonetelor, autocarelor, autobuzelor, caravanelor; servicii de leasing a vehiculelor; aranjarea închirierilor de vehicule pentru locomotie prin aer, pe pământ sau pe apă; închirierea echipamentelor și accesoriilor pentru vehicule; servicii pentru rezervarea vehiculelor și transportului; servicii de șoferi; închirierea vehiculelor cu șofer; utilizarea în comun a autoturismelor; utilizarea în comun a furgonetelor; utilizarea bicicletelor în comun; tractarea mașinilor; tractarea scuterelor, servicii de gestionare a flotei de autovehicule; servicii de transport comercial a mărfurilor; servicii de curierat (mesaje sau mărfuri); tractarea vehiculelor; închirierea vehiculelor de transport; consultanță și informare privind toate serviciile sus-menționate.

- (210) **054084**
 (220) 25.09.2024
 (730) **CHILARU Adrian, MD**
 Str. Igor Vieru nr. 18, MD-2081,
 Bubuieci, Chișinău, Republica Moldova

(540)



- (591) Culori revendicate: alb, oranj, albastru.
 (511) NCL(12-2024)
 35 - publicitate; administrarea, organizarea și managementul afacerilor; lucrări de birou;
 36 - servicii financiare, monetare și bancare; servicii de asigurări; servicii imobiliare.
 (531) CFE(9) 26.01.18; 26.01.22; 27.05.01; 29.01.13.

- (210) **054154**
 (220) 08.10.2024
 (730) **WAGO Verwaltungsgesellschaft mbH, DE**
 HansasträÙe 27 32423 Minden, Germania
 (540)



- (591) Culori revendicate: verde, alb.
 (511) NCL(12-2024)
 07 - motoare (cu excepția motoarelor pentru vehicule terestre), în special motoare, cu excepția celor pentru vehicule terestre, regulatoare de viteză pentru mașini și motoare, motoare electrice, cu excepția celor pentru

vehicule terestre, motoare hidraulice, comenzi hidraulice pentru mașini și motoare, comenzi pneumatice pentru mașini și motoare; cuplaje și organe de transmisie (cu excepția celor pentru vehicule terestre), în special convertizoare de cuplu, cu excepția celor pentru vehicule terestre, angrenaje, cu excepția celor pentru vehicule terestre, cuplaje (conectori), cu excepția celor pentru vehicule terestre, ambreiaje, cu excepția celor pentru vehicule terestre; regulatoare de presiune (componente de mașini); supape de presiune (organe de mașini); lifturi; dispozitive pentru deschiderea ferestrelor (electrice); dispozitive pentru deschiderea ferestrelor, hidraulice; dispozitive pentru deschiderea ferestrelor, pneumatice; dispozitive de închidere pentru ferestre, electrice; dispozitive de închidere pentru ferestre, hidraulice; dispozitive de închidere pentru ferestre, pneumatice; benzi transportoare; transportoare; forme (organe de mașini); aparate de ridicat; aparate de manipulare (încărcare și descărcare); dispozitive de acționare a lifturilor; carcase de mașini; regulatoare (organe de mașini); roboți (mașini); sisteme electrice de deschidere a ușilor; dispozitive pentru deschiderea ușilor, hidraulice; dispozitive pentru deschiderea ușilor, pneumatice; dispozitive electrice de închidere pentru uși; dispozitive hidraulice pentru închiderea ușilor; dispozitive pneumatice de închidere a ușilor; alternatoare; unelte (organe de mașini); generatoare de electricitate, în special generatoare electrice de curent alternativ; mașini și mașini-unelte pentru tratarea materialelor și pentru fabricare, în special mule pentru scule de turnare prin injecție, instrumente pentru comanda și controlul procesului (hidraulice), unități de comandă și control al procesului (hidraulice), unelte modulare pentru mașini, controlere pneumatice pentru mașini și motoare, motoare, echipamente - motoare și piese generice de mașini, în special propulsii pentru instalații de transport, dispozitive de acționare pentru mașini, mecanisme de acționare a supapelor, dispozitive de acționare rotative și lineare, mecanisme de acționare, arbori de transmisie pentru mașini, supape-pilot cu aer comprimat, supape pentru controlul presiunii, care constituie componente de mașini, motoare de acționare electrice pentru mașini, alternatoare electrice pentru mașini, motoare electrice pentru mașini prevăzute cu aparate digitale de acționare pe bază de servocomandă, sisteme de transmi-

sie pentru mașini, unități de angrenaj, cu excepția celor pentru vehicule terestre, motoare cu reductoare de turație, cu excepția celor pentru vehicule terestre, motoare de curent continuu, supape hidraulice, elemente de acționare hidraulică, dispozitive de control al procesului industrial (hidraulice), dispozitive de control al procesului industrial (pneumatice), componente ale mecanismului de transmisie (altele decât cele pentru vehicule terestre), transmisii de energie (altele decât cele pentru vehicule terestre), mecanisme de cuplare fixe, ca mașini, cu excepția celor pentru vehicule terestre, cuplaje de transmisie de energie pentru mașini, mecanisme de acționare liniare, motoare liniare, cu excepția celor pentru vehicule terestre, mecanism ghidare (piese pentru mașini), supape cu clapete pentru mașini, aparate cu acționare pneumatică, mecanisme pneumatice de acționare a supapelor, servomotoare rotitoare de acționare, aparate de indexare, schimbătoare de viteză, servomotoare, servomotoare dotate cu codificatoare, supape cu servocontrol, motoare de curent alternativ; roboți, în special roboți industriali; aparate de mutat și transport, în special instalații de transport și benzi transportoare, aparate de ridicat, lifturi și scări rulante, mecanisme de deschidere și închidere, roboți de control; transportoare și benzi rulante, în special distribuitoare pneumatice; aparate de ridicat, lifturi și scări rulante, în special aparate de acționare pentru instalații de lifturi; mecanisme de deschidere și închidere, în special dispozitive de deschidere a ferestrelor (electrice), dispozitive de deschidere a ferestrelor (hidraulice), dispozitive de deschidere a ferestrelor (pneumatice), dispozitive de închidere a ferestrelor (electrice), dispozitive de închidere a ferestrelor (hidraulice), dispozitive de închidere a ferestrelor (pneumatice), sisteme electrice de deschidere a ușilor, dispozitive hidraulice pentru deschiderea ușilor, dispozitive de deschidere a ușilor (pneumatice), dispozitive electrice de închis uși, aparate hidraulice pentru închiderea automată a ușilor, dispozitive pneumatice pentru închiderea ușilor; accesorii și piese pentru toate produsele sus-menționate, cuprinse în această clasă;

- 08 - scule și instrumente de mână acționate manual, în special clești de izolare (scule manuale), șurubelnițe, clești; scule și instrumente de mână acționate manual pentru prelucrarea materialelor, precum și pentru lucrări

de construcție, de reparație și întreținere, în special scule și instrumente care pot fi acționate manual, scule de mână pentru lucrări de construcție, de reparație și întreținere; scule manuale pentru lucrări de construcție, de reparație și întreținere, în special clești de ondulat, acționați manual, clești pentru dezizolare de cabluri (unelte manuale), clești pentru dezizolare de cabluri, mașini pentru demontat și tăiat sârmă (acționate manual), clești patent, șurubelnițe neelectrice, șurubelnițe, cleștișori (unelte acționate manual);

- 09 - aparate și instrumente științifice, nautice, geodezice, fotografice, cinematografice, optice, de cântărire, de măsurare, de semnalizare, de control (verificare), de siguranță (salvare) și didactice, în special alarme, ampermetre (aparate pentru măsurarea intensității curentului electric), aparate de analizare, care nu sunt de uz medical, antene, detectoare, aparate de diagnosticare, care nu sunt de uz medical, tuometre, manometre, dinamometre, instalații electrice pentru telecomanda proceselor industriale de lucru, telecomenzi, detectoare de foc, frecvențmetre, aparate de înaltă frecvență, aparate de control (electrice), aparate de măsurare, instrumente de măsurare, ohmmetre, oscilografe, detectoare de fum, emițătoare de semnale electronice, aparate pentru semnalizare, luminoase sau mecanice, aparate de telecomandă a semnalelor (electrodinamice), indicatoare de pierderi electrice, termometre (care nu sunt de uz medical), termostate, transpondere, aparate de supraveghere (electrice), aparate și instrumente geodezice, voltmetre, aparate de reglare a căldurii; aparate și instrumente pentru conducerea, distribuirea, transformarea, acumularea, reglarea sau comanda curentului electric, în special cutii de derivație (electricitate), acumulatori (electrice), cutii de conexiune (electrice), racorduri pentru conducte electrice, limitatoare (electricitate), bobine electrice, transformatoare electrice, rezistențe electrice, condensatoare electrice, teleruptoare, semiconductoare, inductoare (electricitate), cleme de fixare a cablurilor (electricitate), tablouri de distribuție cu clapete (electricitate), cleme (electricitate), comparatoare, contacte (electrice), cuplaje electrice, încărcătoare pentru acumulatori, conductori (electrici), supape solenoidale (comutatoare electromagnetice), relee (electrice), comutatoare, sonometre (electrice), circuite integrate, pupitre de comandă (electricitate), tablouri de distribuție,

tablouri de conexiune (electricitate), redresoare de curent, linii electrice pentru faruri, disjunctoare, convertizoare electrice, transformatoare de ridicare a tensiunii, tranzistoare (electronice), aparate de protecție la supratensiune, manșoane de conectare pentru cabluri electrice, piese de legătură (electricitate), cutii de distribuție (electricitate), tablouri de distribuție (electricitate); aparate de înregistrare, transmiterea, reproducerea sunetului sau a imaginilor, în special, panouri de afișaj electronic, camere video portabile; suporturi magnetice de înregistrare, în special suporturi magnetice de date; compact discuri, DVD-uri și alte suporturi de înregistrare digitale, în special discuri compacte (ROM, memorie numai pentru citire), publicații electronice descărcabile, suporturi optice de date, carduri-cheie, codificate, memorii USB; hardware pentru prelucrarea datelor, calculatoare montane, în special codificatoare (prelucrare de date), periferice adaptate pentru a fi folosite la calculatoare, echipamente de procesare a datelor, cuploare (echipamente de procesare a datelor), cititoare (aparatură pentru procesarea datelor), microprocesoare, modemuri, monitoare (hardware pentru calculatoare), dispozitive de memorie pentru computere, procesoare (unități centrale de prelucrare); software de calculatoare, în special programe de operare pentru calculator (memorate), programe de calculatoare (software descărcabil), interfețe (informatică), monitoare (programe de calculator), aplicații software de calculatoare, descărcabile; instrumente, dispozitive, precum și reglatoare de măsurare, detectare și supraveghere, în special aparate de afișaj, electrice, panouri de afișaj, senzori pentru momentul de torsiune, aparate de afișare a turațiilor, aparate electrice de analizare a curentului electric, aparate și instrumente de control, instrumente de măsurare, contorizare, ajustare și calibrare, testere logice, panouri de semnalizare (electronice), aparate de transformare a mărimilor, transformatoare de mărimi, aparate fizice de analizare (cu excepția celor de uz medical), aparate de verificare și control al calității, senzori și detectoare, aparate de control (reglatoare), instrumente și aparate de supraveghere, aparate de analizare a perturbațiilor, convertitoare, alimentatoare pentru transformatoare; aparate de verificare și de control al calității, în special instrumente electrice de verificare, sisteme de testare a circuitului electric, aparate de

testare a energiei electrice, module de monitorizare a tensiunii, dispozitive de testare pentru tensiune, aparate de testare termosensibile, de uz industrial; instrumente de măsurare, contorizare, ajustare și calibrare, în special instrumente și aparate pentru măsurarea distanțelor și mărimilor, senzori de accelerație, aparate de înregistrare a datelor și aparate de scriere a datelor, aparate digitale de măsurare, aparate de măsurare a cuplului, dozatoare, fluxmetre, debitmetre, contoare electrice, ampermetre electrice, senzori electrice, aparate electrice de măsurare, aparate de măsurare de la distanță, nivelmetre, instrumente și aparate de măsurare a vitezei, instrumente și aparate de măsurare a greutatei, aparate și instrumente de măsurare, fazmetre, instrumente și aparate de măsurare a electricității, instrumente și aparate de măsurare a temperaturii, aparate de măsurare a ultrasunetelor, aparate volumetrice de măsurare, aparate de control al timpului; instrumente și aparate de măsurare a electricității, în special ampermetre, contoare de panou digitale, multimetre digitale, voltmetre; instrumente și aparate de măsurare a temperaturii, în special contoare de cantități de căldură; senzori și detectoare, în special senzori de distanță, detectoare de proximitate, detectoare de flacără, detectoare de incendiu, senzori de incendiu, senzori de presiune, detectoare electrice de fum, senzori electrice, senzori electronici, senzori electrooptici, senzori pentru pornire-oprire, senzori de nivel, detectoare de cabluri, senzori de lumină, senzori magnetici, senzori de proximitate, senzori piezoelectrice, interfețe pentru detectoare, senzori, electrice, senzori folosiți în controlul uzinelor, senzori de mișcare, senzori folosiți cu mașini-unelte, detectoare de tensiune, sonde cu ultrasunete, altele decât cele de uz medical, senzori cu ultrasunete, senzori de căldură (termostate), senzori de căldură; dispozitive de control (regulatoare), în special aparate automate pentru control, aparatură de control automată, aparate digitale pentru controlul proceselor, regulatoare de presiune, regulatoare de viteză (electronice), instalații electrice pentru controlul debitului, dispozitive electronice de comandă la distanță, aparate pentru controlul energiei electrice, unități pentru controlul proceselor (electrice), supape electrice de control, tablouri electrice de comandă, aparate electrice de comandă pentru roboți, comenzi electrice, instalații de control (electri-

ce), aparate electrice de control, supape electrice de control, mecanisme de acționare a supapelor (comenzi electrice), aparate de control al proceselor (electronice), dispozitive electronice de reglare, controlere electronice, aparate electrodinamice pentru comanda de la distanță a semnalelor, dispozitive pentru controlul energiei, aparate de teleghidaj, aparate de control de la distanță, instrumente pentru controlul temperaturii, controlere electrice, valve solenoide, dispozitive de control numeric, aparate de comandă programabile, dispozitive programabile de control, aparate de control al proceselor (electrice), termostate de cameră, software pentru gestionarea proceselor industriale, stații de control de la distanță (electrice sau electronice), aparate pentru controlul temperaturii pentru mașini (termostate), aparate de reglare a căldurii, aparate pentru controlul temperaturii pentru mașini, regulatoare de temperatură (termostate), întrerupătoare termice; aparate, precum și echipamente de asigurare, de siguranță, de protecție și de semnalizare, în special butoane de alarmă, echipamente de alarmă și avertizare, aparate de protecție anti-incendiu, detectoare de fum, senzori de fum, echipamente de protecție și siguranță, aparate de control al siguranței, aparate de semnalizare, aparate de control al accesului; echipamente de alarmă și avertizare, în special senzori de alarmă, receptoare de semnale de alarmă, emițătoare de semnale de alarmă, sisteme de alarmă, instalații electrice de detectat fum, alarme cu telecomandă (altele decât cele anti-furt pentru vehicule), alarme de siguranță, sisteme de alarmă de siguranță, cu excepția vehiculelor; aparate de semnalizare, în special aparate electrice de semnalizare, balize luminoase; aparate de control al accesului, în special aparate automate de control al accesului, sisteme automate de control al accesului, instalații automate de control al accesului, aparate electrice de control al accesului, aparate electrice pentru siguranța accesului; aparate, instrumente și cabluri pentru electricitate, în special aparate și instrumente pentru acumularea electricității, aparate și instrumente pentru reglarea electricității, încărcătoare electrice, componente electrice și electronice, aparate reglate pentru alimentarea cu curent electric, alimentări cu curent neîntreruptibile sub formă de baterii; aparate și instrumente pentru acumularea și stocarea curentului electric, în special adaptoare pen-

tru baterii, alimentatoare pentru acumulatori; aparate și instrumente pentru comanda curentului electric, în special cutii, doze de derivație (electricitate), borne de bransament, comutatoare de bransament, adaptoare electrice, convertizoare electronice de frecvență, disjunctoare electrice, adaptoare electrice, transformatoare de rețea de alimentare cu electricitate, aparate pentru monitorizarea rețelei de alimentare cu electricitate, relee electrice, aparataje de conexiuni (electrice), blocuri de distribuție de curent electric, relee electrice, distribuitoare electrice, disjunctoare de protecție la tensiuni de defect, disjunctoare de protecție la curent de defect, convertizoare de frecvență, convertoare de curent, convertoare de curent continuu, transformatoare de impedanță, relee de putere, dispozitive de control de alimentare, divizoare de putere (electrice), alimentatoare cu tensiune stabilizată, convertizoare rotative, prize de relee, aparate de comutare, electrice, cutii de distribuție (electricitate), aparate comutatoare pentru alimentarea cu energie, regulatori de tensiune, stabilizatoare de tensiune, convertoare de tensiune, convertoare tensiune-curent, redresoare, întrerupătoare de curent, distribuitoare de energie electrică, dispozitive de protecție a surselor de tensiune, tablouri de distribuție (electricitate), invertoare pentru alimentarea cu energie; componente electrice și electronice, în special adaptoare pentru prize, dulapuri adaptate pentru aparate electrice, blocuri de conexiuni (cabluri electrice), conector prize (electrice), cutii terminale pentru conductoare electrice, cabluri de conectare, fișe de conectare (electricitate), unități de conectare (electrice), antene și componente, întrerupătoare de circuit, tablouri de operare și comandă (electrice), interfețe pentru bare colectoare, ecrane electronice tactile, presostate, convertoare de presiune în curent, cabluri adaptoare (electrice), obturatoare electrice, butoane comutatoare (electrice), întrerupătoare electrice cu buton, șine manșonate, electrice, reglete pentru conexiuni electrice, blocuri de contact (electrice), contacte electrice, siguranțe de contact (electrice), conexiuni, întrerupătoare electrice de lumină, elemente de acționare liniare (electrice), module de control (electrice sau electronice), întrerupătoare, dulapuri de distribuție electrice, conectoare electrice cu fișă, circuite electrice și circuite imprimate, siguranțe electrice, întrerupătoare de energie electrică (comutatoare),

relee electromagnetice, comutatoare electromagnetice, componente electrotehnice, dispozitive de curent rezidual, carcase pentru aparate electrice, marcaje de identificare a cablurilor pentru cabluri electrice, tuburi de protecție pentru cabluri electrice, cabluri și fire, conectori de cabluri, dispozitive de marcare pentru conductori electrici, regletă de borne, separatoare de sarcină, conductoare electrice, regulatoare (variatoare) electrice de lumină, întrerupătoare de lumină, comutatoare magnetice, releuri de protecție pentru motoare, comutatoare de proximitate, bare colectoare (electricitate), comutatori cu senzori, relee de siguranță (electrice), suporturi pentru siguranțe fuzibile, monturi pentru siguranțe, limitatori de tensiune, conectoare cu fișă de contact, limitatoare de curent, distribuitoare de circuite, stabilizatoare de tensiune în linii electrice, conectoare de alimentare, aparate pentru controlul temperaturii (comutatoare electrice) pentru mașini, aparate de controlare a temperaturii (întrerupătoare electrice), regulatoare de temperatură, relee de supraîncărcare, relee de protecție împotriva supratensiunii, controlere pentru invertoare, module de întrerupere, cutii de joncțiune, module de conectare pentru comenzi electrice, cutii de joncțiune pentru fire electrice, limitatoare de curent pentru corpuri electrice de iluminat, bare conductoare; borne (electricitate), în special borne în serie, cleme de priză; marcaje de identificare pentru borne în serie; conectoare cu fișă de contact, în special conectori pentru plăci de circuite integrate; aparate pentru tehnologia informației și aparate audiovizuale, în special transformatoare analogice-digitale, aparate audiovizuale și vizuale, precum și aparate fotografice, aparate de înregistrare a datelor, dispozitive de înregistrare a datelor, aparate de codificare a datelor, aparate de memorare a datelor, aparate și echipamente de prelucrare a datelor, precum și accesorii (electrice și mecanice), aparate de prelucrare a semnalelor digitale, transformatoare digitale analogice, echipamente de comunicație, conducte de semnale pentru IT, domeniul audiovizual și telecomunicații; dispozitive pentru stocarea datelor, în special benzi de identificare (magnetice); aparate audiovizuale și vizuale, precum și aparate fotografice, în special aparate de afișare, receptoare de televiziune, precum și aparate de filmare și video, în special afișaje, electronic, camere video de supraveghere, controlere pentru

- monitoare video; aparate și echipamente pentru prelucrarea datelor, precum și accesorii (electrice și mecanice), în special calculatoare și componente hardware pentru calculatoare, periferice adaptate pentru a fi folosite la calculatoare, terminale de intrarea datelor, terminale de date, unități centrale de prelucrare (electric), unități centrale de procesare (electronice), sisteme de control electronice; calculatoare și hardware de calculatoare, în special componente și piese de calculator, unități centrale de prelucrare (procesoare), calculatoare de proces, calculatoare portabile; componente și piese de calculator, în special carcase adaptate pentru calculator, interfețe de calculator, aparate de interfață pentru magistrale de date; periferice adaptate pentru a fi folosite la calculatoare, în special huse adaptate pentru calculatoare, monitoare; echipamente pentru comunicații, în special antene și instalații de antene, sub formă de aparate de comunicație, aparate și echipamente pentru rețele de calculator și comunicare a datelor, stabilizatoare de frecvență, transceivere radio, aparate de recepție de semnale radio, aparate pentru prelucrarea semnalelor digitale, aparate de control multiplu pentru transmiterea semnalelor, emițătoare și receptoare, emițătoare pentru transmiterea semnalelor electrice, emițătoare pentru transmiterea semnalelor electronice, aparate pentru transmisia video; materiale înregistrate, în special medii înregistrate, baze de date (electronice), software; conținut media, publicații electronice, în special descărcabile; software, în special software aplicație, sisteme de operare a calculatorului, interfețe (informatică), programe de calculator pentru gestiunea proiectelor, programe de calculator pentru rețele locale, programe de calculator pentru gestionarea rețelelor, software de calculatoare pentru monitorizarea de la distanță a contoarelor, software de calculatoare pentru citirea la distanță a contoarelor, software de calculatoare pentru controlul timpului, firmware, software de calculatoare pentru automatizarea fabricilor, software pentru controlul sistemelor de aer condiționat în încăperi, de acces și de securitate, software pentru integrarea segmentelor de control, programe de controlare a proceselor de interfețe (informatică); piese și accesorii pentru toate produsele sus-menționate, cuprinse în această clasă;
- 17 - produse din materiale plastice semiprelucrate, în special din material plastic, prelucrate parțial; materiale de călăfăuire, etanșare și izolare, în special dielectrice (izolatoare), izolatoare pentru conducte electrice; produse finite și semifabricate, care sunt adaptate la un scop concret de utilizare, cuprinse în această clasă, în special acoperitori și huse, etanșări, armături, piese de conectare, distanțiere (cu excepția elementelor de fixare pentru țevi); materiale de acoperire, în special acoperitori din cauciuc pentru componente electrice, capace de cauciuc pentru comutatoare; garnituri de etanșare, accesorii, racorduri, distanțiere (cu excepția elementelor de prindere pentru țevi), în special brățări izolante din cauciuc pentru fixarea cablurilor; materiale de călăfăuire, etanșare și izolare, în special articole și materiale pentru izolare electrică, materiale izolante din plastic; articole și materiale pentru izolare electrică, în special benzi electroizolante, izolatori electrice, izolanți pentru uz electronic, izolatori folosiți la transportarea electricității, materiale izolatoare folosite în scopuri electrice; materiale neprelucrate și semiprelucrate, în special materiale plastice, cuprinse în această clasă; plastic, în special materiale plastice stratificate, destinate utilizării în producție, materiale plastice extrudate folosite în procesul de fabricație;
- 42 - servicii științifice și tehnologice, precum și servicii de cercetare și de creație, referitoare la acestea, în special consultanță în domeniul tehnologiei informației (IT), consultanță în materie de programare pe calculator, inginerie, expertize tehnice, monitorizarea sistemelor computerizate prin acces de la distanță, realizarea de planuri (construcții), studii de proiecte tehnice; servicii de analiză și cercetare industrială, în special control al calității; crearea și dezvoltarea hardware și software de calculatoare, în special consultanță în legătură cu proiectarea și dezvoltarea calculatoarelor, crearea sistemelor de calculatoare, crearea software de calculatoare, crearea programelor pentru prelucrarea datelor, întreținerea software de calculatoare, închirierea software de calculatoare; servicii de proiectare, în special proiectare de instalații electrice, proiectare de sisteme electronice; servicii IT, în special cu privire la realizarea, programarea și implementarea software, servicii de găzduire a paginilor de Internet, software ca serviciu (SaaS) și închirierea software, programarea sistemelor de control electronic; dezvoltarea, programarea și implementarea software, în special furnizarea

serviciilor de asistență on-line pentru utilizatorii programelor de calculator, elaborarea programelor pentru calculator și întreținerea programelor informatice, dezvoltarea software de calculatoare pentru terți, servicii de creație, întreținerea și actualizarea programelor de prelucrare a datelor, design și dezvoltare de software; servicii de găzduire a paginilor de Internet, software ca serviciu (SaaS) și închirierea software, în special furnizarea programelor și a instalațiilor de calculator pentru prelucrarea datelor; testarea, autentificarea și controlul calității; servicii în domeniul științei și tehnologiei, în special servicii tehnice, expertizare și exploatare; inginerie, în special realizarea verificării tehnice, consultanța în domeniul tehnic, servicii de management al proiectelor de inginerie; expertizare și exploatare, în special întocmirea expertizelor în domeniul tehnic; servicii științifice și tehnologice, în special crearea programelor de control pentru măsurarea, montarea și adaptarea automată și pentru vizualizarea aferentă, supravegherea proceselor industriale.

(531) CFE(9) 24.15.02; 24.15.08; 27.03.15; 29.01.12.

(210) **054155**

(220) 08.10.2024

(730) **WAGO Verwaltungsgesellschaft mbH, DE**
Hansastraße 27 32423 Minden, Germania

(540)

WAGO

(511) NCL(12-2024)

07 - motoare (cu excepția motoarelor pentru vehicule terestre), în special motoare, cu excepția celor pentru vehicule terestre, regulatoare de viteză pentru mașini și motoare, motoare electrice, cu excepția celor pentru vehicule terestre, motoare hidraulice, comenzi hidraulice pentru mașini și motoare, comenzi pneumatice pentru mașini și motoare; cuplaje și organe de transmisie (cu excepția celor pentru vehicule terestre), în special convertizoare de cuplu, cu excepția celor pentru vehicule terestre, angrenaje, cu excepția celor pentru vehicule terestre, cuplaje (conectori), cu excepția celor pentru vehicule terestre, ambreiaje, cu excepția celor pentru

vehicule terestre; regulatoare de presiune (componente de mașini); supape de presiune (organe de mașini); lifturi; dispozitive pentru deschiderea ferestrelor (electrice); dispozitive pentru deschiderea ferestrelor, hidraulice; dispozitive pentru deschiderea ferestrelor, pneumatice; dispozitive de închidere pentru ferestre, electrice; dispozitive de închidere pentru ferestre, hidraulice; dispozitive de închidere pentru ferestre, pneumatice; benzi transportoare; transportoare; forme (organe de mașini); aparate de ridicat; aparate de manipulare (încărcare și descărcare); dispozitive de acționare a lifturilor; carcase de mașini; regulatoare (organe de mașini); roboți (mașini); sisteme electrice de deschidere a ușilor; dispozitive pentru deschiderea ușilor, hidraulice; dispozitive pentru deschiderea ușilor, pneumatice; dispozitive electrice de închidere pentru uși; dispozitive hidraulice pentru închiderea ușilor; dispozitive pneumatice de închidere a ușilor; alternatoare; unelte (organe de mașini); generatoare de electricitate, în special generatoare electrice de curent alternativ; mașini și mașini-unelte pentru tratarea materialelor și pentru fabricare, în special mulaje pentru scule de turnare prin injecție, instrumente pentru comanda și controlul procesului (hidraulice), unități de comandă și control al procesului (hidraulice), unelte modulare pentru mașini, controlere pneumatice pentru mașini și motoare, motoare, echipamente - motoare și piese generice de mașini, în special propulsii pentru instalații de transport, dispozitive de acționare pentru mașini, mecanisme de acționare a supapelor, dispozitive de acționare rotative și lineare, mecanisme de acționare, arbori de transmisie pentru mașini, supape-pilot cu aer comprimat, supape pentru controlul presiunii, care constituie componente de mașini, motoare de acționare electrice pentru mașini, alternatoare electrice pentru mașini, motoare electrice pentru mașini prevăzute cu aparate digitale de acționare pe bază de servocomandă, sisteme de transmisie pentru mașini, unități de angrenaj, cu excepția celor pentru vehicule terestre, motoare cu reductoare de turație, cu excepția celor pentru vehicule terestre, motoare de curent continuu, supape hidraulice, elemente de acționare hidraulică, dispozitive de control al procesului industrial (hidraulice), dispozitive de control al procesului industrial (pneumatice), componente ale mecanismului de transmisie (altele decât cele pentru vehicule

- terestre), transmisii de energie (altele decât cele pentru vehicule terestre), mecanisme de cuplare fixe, ca mașini, cu excepția celor pentru vehicule terestre, cuplaje de transmisie de energie pentru mașini, mecanisme de acționare liniare, motoare liniare, cu excepția celor pentru vehicule terestre, mecanism ghidare (piese pentru mașini), supape cu clapete pentru mașini, aparate cu acționare pneumatică, mecanisme pneumatice de acționare a supapelor, servomotoare rotitoare de acționare, aparate de indexare, schimbătoare de viteză, servomotoare, servomotoare dotate cu codificatoare, supape cu servocontrol, motoare de curent alternativ; roboți, în special roboți industriali; aparate de mutat și transport, în special instalații de transport și benzi transportoare, aparate de ridicat, lifturi și scări rulante, mecanisme de deschidere și închidere, roboți de control; transportoare și benzi rulante, în special distribuitoare pneumatice; aparate de ridicat, lifturi și scări rulante, în special aparate de acționare pentru instalații de lifturi; mecanisme de deschidere și închidere, în special dispozitive de deschidere a ferestrelor (electrice), dispozitive de deschidere a ferestrelor (hidraulice), dispozitive de deschidere a ferestrelor (pneumatice), dispozitive de închidere a ferestrelor (electrice), dispozitive de închidere a ferestrelor (hidraulice), dispozitive de închidere a ferestrelor (pneumatice), sisteme electrice de deschidere a ușilor, dispozitive hidraulice pentru deschiderea ușilor, dispozitive de deschidere a ușilor (pneumatice), dispozitive electrice de închis uși, aparate hidraulice pentru închiderea automată a ușilor, dispozitive pneumatice pentru închiderea ușilor; accesorii și piese pentru toate produsele sus-menționate, cuprinse în această clasă;
- 08 - scule și instrumente de mână acționate manual, în special clești de izolare (scule manuale), șurubelnițe, clești; scule și instrumente de mână acționate manual pentru prelucrarea materialelor, precum și pentru lucrări de construcție, de reparație și întreținere, în special scule și instrumente care pot fi acționate manual, scule de mână pentru lucrări de construcție, de reparație și întreținere; scule manuale pentru lucrări de construcție, de reparație și întreținere, în special clești de ondulat, acționați manual, clești pentru dezizolare de cabluri (unelte manuale), clești pentru dezizolare de cabluri, mașini pentru demontat și tăiat sârmă (acționate manual),
- clești patent, șurubelnițe neelectrice, șurubelnițe, cleștișori (unelte acționate manual);
- 09 - aparate și instrumente științifice, nautice, geodezice, fotografice, cinematografice, optice, de cântărire, de măsurare, de semnalizare, de control (verificare), de siguranță (salvare) și didactice, în special alarme, ampermetre (aparate pentru măsurarea intensității curentului electric), aparate de analizare, care nu sunt de uz medical, antene, detectoare, aparate de diagnosticare, care nu sunt de uz medical, turometre, manometre, dinamometre, instalații electrice pentru telecomanda proceselor industriale de lucru, telecomenzi, detectoare de foc, frecvențmetre, aparate de înaltă frecvență, aparate de control (electrice), aparate de măsurare, instrumente de măsurare, ohmmetre, oscilografe, detectoare de fum, emițătoare de semnale electronice, aparate pentru semnalizare, luminoase sau mecanice, aparate de telecomandă a semnalelor (electrodinamice), indicatoare de pierderi electrice, termometre (care nu sunt de uz medical), termostate, transpondere, aparate de supraveghere (electrice), aparate și instrumente geodezice, voltmetre, aparate de reglare a căldurii; aparate și instrumente pentru conducerea, distribuirea, transformarea, acumularea, reglarea sau comanda curentului electric, în special cutii de derivație (electricitate), acumulatori (electrice), cutii de conexiune (electrice), racorduri pentru conducte electrice, limitatoare (electricitate), bobine electrice, transformatoare electrice, rezistențe electrice, condensatoare electrice, teleruptoare, semiconductoare, inductoare (electricitate), cleme de fixare a cablurilor (electricitate), tablouri de distribuție cu clapete (electricitate), cleme (electricitate), comparatoare, contacte (electrice), cuplaje electrice, încărcătoare pentru acumulatori, conductori (electrici), supape solenoidale (comutatoare electromagnetice), relee (electrice), comutatoare, sonometre (electrice), circuite integrate, pupitre de comandă (electricitate), tablouri de distribuție, tablouri de conexiune (electricitate), redresoare de curent, linii electrice pentru faruri, disjunctoare, convertizoare electrice, transformatoare de ridicare a tensiunii, tranzistoare (electronice), aparate de protecție la supratensiune, manșoane de conectare pentru cabluri electrice, piese de legătură (electricitate), cutii de distribuție (electricitate), tablouri de distribuție (electricitate); aparate de înregistrare, transmiterea, reproducerea su-

netului sau a imaginilor, în special, panouri de afișaj electronic, camere video portabile; suporturi magnetice de înregistrare, în special suporturi magnetice de date; compact discuri, DVD-uri și alte suporturi de înregistrare digitale, în special discuri compacte (ROM, memorie numai pentru citire), publicații electronice descărcabile, suporturi optice de date, carduri-cheie, codificate, memorii USB; hardware pentru prelucrarea datelor, calculatoare montane, în special codificatoarele (prelucrare de date), periferice adaptate pentru a fi folosite la calculatoare, echipamente de procesare a datelor, cuploare (echipamente de procesare a datelor), cititoare (aparatură pentru procesarea datelor), microprocesoare, modemuri, monitoare (hardware pentru calculatoare), dispozitive de memorie pentru computere, procesoare (unități centrale de prelucrare); software de calculatoare, în special programe de operare pentru calculator (memorate), programe de calculatoare (software descărcabil), interfețe (informatică), monitoare (programe de calculator), aplicații software de calculatoare, descărcabile; instrumente, dispozitive, precum și reglatoare de măsurare, detectare și supraveghere, în special aparate de afișaj, electrice, panouri de afișaj, senzori pentru momentul de torsiune, aparate de afișare a turajilor, aparate electrice de analizare a curentului electric, aparate și instrumente de control, instrumente de măsurare, contorizare, ajustare și calibrare, testere logice, panouri de semnalizare (electronice), aparate de transformare a mărimilor, transformatoare de mărimi, aparate fizice de analizare (cu excepția celor de uz medical), aparate de verificare și control al calității, senzori și detectoare, aparate de control (reglatoare), instrumente și aparate de supraveghere, aparate de analizare a perturbațiilor, convertoare, alimentatoare pentru transformatoare; aparate de verificare și de control al calității, în special instrumente electrice de verificare, sisteme de testare a circuitului electric, aparate de testare a energiei electrice, module de monitorizare a tensiunii, dispozitive de testare pentru tensiune, aparate de testare termosensibile, de uz industrial; instrumente de măsurare, contorizare, ajustare și calibrare, în special instrumente și aparate pentru măsurarea distanțelor și mărimilor, senzori de accelerație, aparate de înregistrare a datelor și aparate de scriere a datelor, aparate digitale de măsurare, aparate de măsurare a

cuplului, dozatoare, fluxmetre, debitmetre, contoare electrice, ampermetre electrice, senzori electrice, aparate electrice de măsurare, aparate de măsurare de la distanță, nivelmetre, instrumente și aparate de măsurare a vitezei, instrumente și aparate de măsurare a greutateii, aparate și instrumente de măsurare, fazmetre, instrumente și aparate de măsurare a electricității, instrumente și aparate de măsurare a temperaturii, aparate de măsurare a ultrasunetelor, aparate volumetrice de măsurare, aparate de control al timpului; instrumente și aparate de măsurare a electricității, în special ampermetre, contoare de panou digitale, multimetre digitale, voltmetre; instrumente și aparate de măsurare a temperaturii, în special contoare de cantități de căldură; senzori și detectoare, în special senzori de distanță, detectoare de proximitate, detectoare de flacără, detectoare de incendiu, senzori de incendiu, senzori de presiune, detectoare electrice de fum, senzori electrice, senzori electronici, senzori electrooptici, senzori pentru pornire-oprire, senzori de nivel, detectoare de cabluri, senzori de lumină, senzori magnetici, senzori de proximitate, senzori piezoelectrice, interfețe pentru detectoare, senzori, electrice, senzori folosiți în controlul uzinelor, senzori de mișcare, senzori folosiți cu mașini-unelte, detectoare de tensiune, sonde cu ultrasunete, altele decât cele de uz medical, senzori cu ultrasunete, senzori de căldură (termostate), senzori de căldură; dispozitive de control (reglatoare), în special aparate automate pentru control, aparatură de control automată, aparate digitale pentru controlul proceselor, reglatoare de presiune, reglatoare de viteză (electronice), instalații electrice pentru controlul debitului, dispozitive electronice de comandă la distanță, aparate pentru controlul energiei electrice, unități pentru controlul proceselor (electrice), supape electrice de control, tablouri electrice de comandă, aparate electrice de comandă pentru roboți, comenzi electrice, instalații de control (electrice), aparate electrice de control, supape electrice de control, mecanisme de acționare a supapelor (comenzi electrice), aparate de control al proceselor (electronice), dispozitive electronice de reglare, controlere electronice, aparate electrodinamice pentru comanda de la distanță a semnalelor, dispozitive pentru controlul energiei, aparate de telehidaj, aparate de control de la distanță, instrumente pentru controlul temperaturii, controlere elec-

trice, valve solenoide, dispozitive de control numeric, aparate de comandă programabile, dispozitive programabile de control, aparate de control al proceselor (electrice), termostate de cameră, software pentru gestionarea proceselor industriale, stații de control de la distanță (electrice sau electronice), aparate pentru controlul temperaturii pentru mașini (termostate), aparate de reglare a căldurii, aparate pentru controlul temperaturii pentru mașini, regulatoare de temperatură (termostate), întrerupătoare termice; aparate, precum și echipamente de asigurare, de siguranță, de protecție și de semnalizare, în special butoane de alarmă, echipamente de alarmă și avertizare, aparate de protecție anti-incendiu, detectoare de fum, senzori de fum, echipamente de protecție și siguranță, aparate de control al siguranței, aparate de semnalizare, aparate de control al accesului; echipamente de alarmă și avertizare, în special senzori de alarmă, receptoare de semnale de alarmă, emițătoare de semnale de alarmă, sisteme de alarmă, instalații electrice de detectat fum, alarme cu telecomandă (altele decât cele anti-furt pentru vehicule), alarme de siguranță, sisteme de alarmă de siguranță, cu excepția vehiculelor; aparate de semnalizare, în special aparate electrice de semnalizare, balize luminoase; aparate de control al accesului, în special aparate automate de control al accesului, sisteme automate de control al accesului, instalații automate de control al accesului, aparate electrice de control al accesului, aparate electrice pentru siguranța accesului; aparate, instrumente și cabluri pentru electricitate, în special aparate și instrumente pentru acumularea electricității, aparate și instrumente pentru reglarea electricității, încărcătoare electrice, componente electrice și electronice, aparate reglate pentru alimentarea cu curent electric, alimentări cu curent neîntreruptibile sub formă de baterii; aparate și instrumente pentru acumularea și stocarea curentului electric, în special adaptoare pentru baterii, alimentatoare pentru acumulatori; aparate și instrumente pentru comanda curentului electric, în special cutii, doze de derivație (electricitate), borne de branșament, comutatoare de branșament, adaptoare electrice, convertizoare electronice de frecvență, disjunctoare electrice, adaptoare electrice, transformatoare de rețea de alimentare cu electricitate, aparate pentru monitorizarea rețelei de alimentare cu electrici-

tate, relee electrice, aparataje de conexiuni (electrice), blocuri de distribuție de curent electric, relee electrice, distribuitoare electrice, disjunctoare de protecție la tensiuni de defect, disjunctoare de protecție la curent de defect, convertizoare de frecvență, convertoare de curent, convertoare de curent continuu, transformatoare de impedanță, relee de putere, dispozitive de control de alimentare, divizoare de putere (electrice), alimentatoare cu tensiune stabilizată, convertizoare rotative, prize de relee, aparate de comutare, electrice, cutii de distribuție (electricitate), aparate comutatoare pentru alimentarea cu energie, regulatori de tensiune, stabilizatoare de tensiune, convertoare de tensiune, convertoare tensiune-curent, redresoare, întrerupătoare de curent, distribuitoare de energie electrică, dispozitive de protecție a surselor de tensiune, tablouri de distribuție (electricitate), invertoare pentru alimentarea cu energie; componente electrice și electronice, în special adaptoare pentru prize, dulapuri adaptate pentru aparate electrice, blocuri de conexiuni (cabluri electrice), conector prize (electrice), cutii terminale pentru conductoare electrice, cabluri de conectare, fișe de conectare (electricitate), unități de conectare (electrice), antene și componente, întrerupătoare de circuit, tablouri de operare și comandă (electrice), interfețe pentru bare colectoare, ecrane electronice tactile, presostate, convertoare de presiune în curent, cabluri adaptoare (electrice), obturatoare electrice, butoane comutatoare (electrice), întrerupătoare electrice cu buton, șine manșonate, electrice, reglete pentru conexiuni electrice, blocuri de contact (electrice), contacte electrice, siguranțe de contact (electrice), conexiuni, întrerupătoare electrice de lumină, elemente de acționare liniare (electrice), module de control (electrice sau electronice), întrerupătoare, dulapuri de distribuție electrice, conectoare electrice cu fișă, circuite electrice și circuite imprimate, siguranțe electrice, întrerupătoare de energie electrică (comutatoare), relee electromagnetice, comutatoare electromagnetice, componente electrotehnice, dispozitive de curent rezidual, carcase pentru aparate electrice, marcaje de identificare a cablurilor pentru cabluri electrice, tuburi de protecție pentru cabluri electrice, cabluri și fire, conectori de cabluri, dispozitive de marcarea pentru conductori electrice, regletă de borne, separatoare de sarcină, conductoare electrice, regulatoare (variatoare) electrice

de lumină, întrerupătoare de lumină, comutatoare magnetice, releuri de protecție pentru motoare, comutatoare de proximitate, bare colectoare (electricitate), comutatori cu senzori, relee de siguranță (electrice), suporturi pentru siguranțe fuzibile, monturi pentru siguranțe, limitatori de tensiune, conectoare cu fișă de contact, limitatoare de curent, distribuitoare de circuite, stabilizatoare de tensiune în linii electrice, conectoare de alimentare, aparate pentru controlul temperaturii (comutatoare electrice) pentru mașini, aparate de controlare a temperaturii (întrerupătoare electrice), regulatoare de temperatură, relee de supraîncărcare, relee de protecție împotriva supratensiunii, controlere pentru invertoare, module de întrerupere, cutii de joncțiune, module de conectare pentru comenzi electrice, cutii de joncțiune pentru fire electrice, limitatoare de curent pentru corpuri electrice de iluminat, bare conductoare; borne (electricitate), în special borne în serie, cleme de priză; marcaje de identificare pentru borne în serie; conectoare cu fișă de contact, în special conectori pentru plăci de circuite integrate; aparate pentru tehnologia informației și aparate audiovizuale, în special transformatoare analogice-digitale, aparate audiovizuale și vizuale, precum și aparate fotografice, aparate de înregistrare a datelor, dispozitive de înregistrare a datelor, aparate de codificare a datelor, aparate de memorare a datelor, aparate și echipamente de prelucrare a datelor, precum și accesorii (electrice și mecanice), aparate de prelucrare a semnalelor digitale, transformatoare digitale analogice, echipamente de comunicație, conducte de semnale pentru IT, domeniul audiovizual și telecomunicații; dispozitive pentru stocarea datelor, în special benzi de identificare (magnetice); aparate audiovizuale și vizuale, precum și aparate fotografice, în special aparate de afișare, receptoare de televiziune, precum și aparate de filmare și video, în special afișaje, electronic, camere video de supraveghere, controlere pentru monitoare video; aparate și echipamente pentru prelucrarea datelor, precum și accesorii (electrice și mecanice), în special calculatoare și componente hardware pentru calculatoare, periferice adaptate pentru a fi folosite la calculatoare, terminale de intrarea datelor, terminale de date, unități centrale de prelucrare (electric), unități centrale de procesare (electronice), sisteme de control electronice; calculatoare și hardware de calcula-

toare, în special componente și piese de calculator, unități centrale de prelucrare (procesoare), calculatoare de proces, calculatoare portabile; componente și piese de calculator, în special carcase adaptate pentru calculator, interfețe de calculator, aparate de interfață pentru magistrale de date; periferice adaptate pentru a fi folosite la calculatoare, în special huse adaptate pentru calculatoare, monitoare; echipamente pentru comunicații, în special antene și instalații de antene, sub formă de aparate de comunicație, aparate și echipamente pentru rețele de calculator și comunicare a datelor, stabilizatoare de frecvență, transceivere radio, aparate de recepție de semnale radio, aparate pentru prelucrarea semnalelor digitale, aparate de control multiplu pentru transmiterea semnalelor, emițătoare și receptoare, emițătoare pentru transmiterea semnalelor electrice, emițătoare pentru transmiterea semnalelor electronice, aparate pentru transmisia video; materiale înregistrate, în special medii înregistrate, baze de date (electronice), software; conținut media, publicații electronice, în special descărcabile; software, în special software aplicație, sisteme de operare a calculatorului, interfețe (informatică), programe de calculator pentru gestiunea proiectelor, programe de calculator pentru rețele locale, programe de calculator pentru gestionarea rețelelor, software de calculatoare pentru monitorizarea de la distanță a contoarelor, software de calculatoare pentru citirea la distanță a contoarelor, software de calculatoare pentru controlul timpului, firmware, software de calculatoare pentru automatizarea fabricilor, software pentru controlul sistemelor de aer condiționat în încăperi, de acces și de securitate, software pentru integrarea segmentelor de control, programe de controlare a proceselor de interfețe (informatică); piese și accesorii pentru toate produsele sus-menționate, cuprinse în această clasă;

- 17 - produse din materiale plastice semiprelucrate, în special din material plastic, prelucrate parțial; materiale de călăfătuire, etanșare și izolare, în special dielectrice (izolatoare), izolatoare pentru conducte electrice; produse finite și semifabricate, care sunt adaptate la un scop concret de utilizare, cuprinse în această clasă, în special acoperitori și huse, etanșări, armături, piese de conectare, distanțiere (cu excepția elementelor de fixare pentru țevi); materiale de acoperire, în special acoperitori din cauciuc pentru componente

electrice, capace de cauciuc pentru comutatoare; garnituri de etanșare, accesorii, racorduri, distanțiere (cu excepția elementelor de prindere pentru țevi), în special brățări izolante din cauciuc pentru fixarea cablurilor; materiale de călăfătuire, etanșare și izolare, în special articole și materiale pentru izolare electrică, materiale izolante din plastic; articole și materiale pentru izolare electrică, în special benzi electroizolante, izolatori electrici, izolanți pentru uz electronic, izolatori folosiți la transportarea electricității, materiale izolatoare folosite în scopuri electrice; materiale neprelucrate și semiprelucrate, în special materiale plastice, cuprinse în această clasă; plastic, în special materiale plastice stratificate, destinate utilizării în producție, materiale plastice extrudate folosite în procesul de fabricație;

- 42 - servicii științifice și tehnologice, precum și servicii de cercetare și de creație, referitoare la acestea, în special consultanță în domeniul tehnologiei informației (IT), consultanță în materie de programare pe calculator, inginerie, expertize tehnice, monitorizarea sistemelor computerizate prin acces de la distanță, realizarea de planuri (construcții), studii de proiecte tehnice; servicii de analiză și cercetare industrială, în special control al calității; crearea și dezvoltarea hardware și software de calculatoare, în special consultanță în legătură cu proiectarea și dezvoltarea calculatoarelor, crearea sistemelor de calculatoare, crearea software de calculatoare, crearea programelor pentru prelucrarea datelor, întreținerea software de calculatoare, închirierea software de calculatoare; servicii de proiectare, în special proiectare de instalații electrice, proiectare de sisteme electronice; servicii IT, în special cu privire la realizarea, programarea și implementarea software, servicii de găzduire a paginilor de Internet, software ca serviciu (SaaS) și închirierea software, programarea sistemelor de control electronic; dezvoltarea, programarea și implementarea software, în special furnizarea serviciilor de asistență on-line pentru utilizatorii programelor de calculator, elaborarea programelor pentru calculator și întreținerea programelor informatice, dezvoltarea software de calculatoare pentru terți, servicii de creație, întreținerea și actualizarea programelor de prelucrare a datelor, design și dezvoltare de software; servicii de găzduire a paginilor de Internet, software ca serviciu (SaaS) și închirierea software, în special

furnizarea programelor și a instalațiilor de calculator pentru prelucrarea datelor; testarea, autentificarea și controlul calității; servicii în domeniul științei și tehnologiei, în special servicii tehnice, expertizare și exploatare; inginerie, în special realizarea verificării tehnice, consultanța în domeniul tehnic, servicii de management al proiectelor de inginerie; expertizare și exploatare, în special întocmirea expertizelor în domeniul tehnic; servicii științifice și tehnologice, în special crearea programelor de control pentru măsurarea, montarea și adaptarea automată și pentru vizualizarea aferentă, supravegherea proceselor industriale.

- (210) **054173**
 (220) 08.10.2024
 (730) **LABEL FALLENSTAR S.R.L., MD**
 Str. Gorkii nr. 48, MD-5301, Vulcănești,
 UTA Găgăuzia, Republica Moldova
 (540)



Tr1angulation

- (511) NCL(12-2024)
 41 - educație; instruire; divertisment; activități sportive și culturale.
 (531) CFE(9) 07.03.01; 07.11.05; 26.01.16; 27.05.08.

- (210) **054186**
 (220) 18.10.2024
 (730) **GANCIUCOVA Elena, MD**
 Str. Alba-Iulia nr. 75/22, ap. 187,
 MD-2071, Chișinău, Republica Moldova

(540)

meraki
— marketing & pr bureau —

- (591) Culori revendicate: negru, roșu, alb.
 (511) NCL(12-2024)
 35 - publicitate; administrarea, organizarea și managementul afacerilor; lucrări de birou;
 41 - educație; instruire; divertisment; activități sportive și culturale.
 (531) CFE(9) 26.11.02; 27.05.11; 29.01.13.

- (210) **054194**
 (220) 18.10.2024
 (730) **Väderstad Holding AB, SE**
 Box 167, 590 21 Väderstad, Suedia
 (540)

VÄDERSTAD

- (526) Elementele mărcii asupra cărora solicitantul declară că renunță la invocarea oricărui drept exclusiv: „VÄDERSTAD”, „®”, cu excepția executării grafice deosebite.
 (591) Culori revendicate: negru, galben.
 (511) NCL(12-2024)
 04 - uleiuri și unsori industriale, ceară; lubrifianti; produse pentru absorbția, umezirea și compactarea pulberilor; combustibili și materiale pentru iluminat; lumânări și fitiluri pentru iluminat;
 07 - mașini, mașini-unelte, unelte acționate electrice; motoare, cu excepția celor pentru vehiculele terestre; componente de cuplare și transmisie a mașinilor, cu excepția celor pentru vehiculele terestre; unelte agricole, altele decât uneltele de mână, acționate manual; incubatoare pentru ouă; mașini automate de vânzare;
 35 - publicitate; administrarea, organizarea și managementul afacerilor; lucrări de birou;

- 37 - servicii de construcții; servicii de instalații și reparații; extracții miniere, foraje pentru extracția de petrol și gaze.
 (531) CFE(9) 25.03.11; 26.04.18; 26.11.08; 27.05.02; 27.05.07; 29.01.12.

- (210) **054196**
 (220) 22.10.2024
 (730) **ANIOAN S S.R.L., MD**
 Str. Basarabia nr. 2,
 MD-6801, Ialoveni, Republica Moldova
 (540)



- (591) Culori revendicate: roșu, galben, verde, albastru, bordo, ivoriu, alb, negru, gri, bej, cafeiniu, oranj.
 (511) NCL(12-2024)
 29 - carne, pește, păsări și vânat; extracte din carne; fructe și legume conservate, congelate, uscate și fierte; jeleurii, dulceturi, compoturi; ouă; lapte, brânzeturi, unt, iaurt și alte produse lactate; uleiuri și grăsimi comestibile;
 30 - cafea, ceai, cacao și înlocuitori ai acestora; orez, paste făinoase și tăiței; tapioca și sago; făină și preparate din cereale; pâine, produse de patiserie și cofetărie; ciocolată; înghețată, șerbeturi și alte înghețate comestibile; zahăr, miere, sirop de melasă; drojdie, praf de copt; sare, condimente, mirodenii, plante aromatice conservate; oțet, sosuri și alte condimente; gheață (apă înghețată).

(531) CFE(9) 02.03.04; 02.03.11; 05.07.25; 05.07.26;
25.03.03; 25.05.01; 27.05.03; 29.01.15.

(210) **054207**

(220) 22.10.2024

(730) **ROSA CLEAN S.R.L., MD**

Str. Rediul Mare nr. 24, MD-2003,
Durlești, Chișinău, Republica Moldova

(540)



(591) Culori revendicate: verde, albastru, negru.

(511) NCL(12-2024)

35 - publicitate; administrarea, organizarea și
managementul afacerilor; lucrări de birou.

(531) CFE(9) 01.15.03; 03.13.10; 03.13.11;
24.01.09; 24.01.16; 27.05.17; 29.01.13.

(210) **054208**

(220) 22.10.2024

(730) **ROSA CLEAN S.R.L., MD**

Str. Rediul Mare nr. 24, MD-2003,
Durlești, Chișinău, Republica Moldova

(540)



(591) Culori revendicate: verde, albastru, alb.

(511) NCL(12-2024)

37 - servicii de construcții; servicii de instalații și
reparații; extracții miniere, foraje pentru ex-
tracția de petrol și gaze.

(531) CFE(9) 03.13.10; 03.13.11; 05.03.14;
24.01.09; 24.01.16; 27.05.17; 29.01.13.

(210) **054210**

(220) 22.10.2024

(730) **BIOFARM S.A., RO**

Str. Logofătul Tăutu nr. 99, sector 3, Bucu-
rești, România

(540)

NONFLATIN

(511) NCL(12-2024)

05 - produse farmaceutice de uz uman; medica-
mente; substanțe dietetice de uz medical;
suplimente alimentare.

(210) **054233**

(220) 25.10.2024

(730) **MUNTEAN Ivan, MD**

Str. A. Pușkin nr. 15, ap. 14,
MD-2012, Chișinău, Republica Moldova

(540)

VALEA NISTRULUI

(511) NCL(12-2024)

33 - băuturi alcoolice, cu excepția berii; preparate
alcoolice pentru fabricarea băuturilor.

(210) **054240**

(220) 30.10.2024

(730) **Finlandia Vodka Ltd., FI**

Porkkalankatu 24, 00180 Helsinki, Finlanda

(540)



(511) NCL(12-2024)

33 - băuturi alcoolice, cu excepția berii; preparate alcoolice pentru fabricarea băuturilor; votcă.

(531) CFE(9) 27.05.12; 27.05.25.

(210) 054245

(220) 05.11.2024

(730) BELNIS S.R.L., MD

Str. Petricani nr. 19/1,

MD-2059, Chișinău, Republica Moldova

(540)

EcoPack
MEDICAL WASTE MANAGEMENT

(511) NCL(12-2024)

05 - preparate farmaceutice, medicale și de uz veterinar; produse igienice de uz medical; alimente și substanțe dietetice adaptate pentru uz medical sau veterinar, alimente pentru bebeluși; suplimente dietetice pentru oameni și animale; plasturi, materiale pentru pansamente; materiale pentru plombarea dinților și pentru mulaje dentare; dezinfectante; produse pentru distrugerea animalelor dăunătoare; fungicide, erbicide;

16 - hârtie și carton; produse de imprimare; articole pentru legătorie; fotografii; articole de papetărie și de birou, cu excepția mobilei; adevizi pentru papetărie sau menaj; materiale de desen și materiale pentru artiști; pensule; materiale didactice și de instruire; foi, folii și pungă din plastic pentru împachetare și ambalare; caractere și clișee tipografice;

35 - publicitate; administrarea, organizarea și managementul afacerilor; lucrări de birou;

44 - servicii medicale; servicii veterinare; servicii de igienă și de îngrijire a frumuseții pentru oameni sau animale; servicii de agricultură, acvacultură, horticultură și silvicultură.

(210) 054256

(220) 01.11.2024

(730) CURCHI Mihail, MD

Str. Ștefan Neaga nr. 20, ap. 8,

MD-2008, Chișinău, Republica Moldova

(540)



(511) NCL(12-2024)

33 - băuturi alcoolice, cu excepția berii; preparate alcoolice pentru fabricarea băuturilor.

(531) CFE(9) 01.01.03; 01.01.10; 26.01.05; 26.01.13; 26.07.05; 27.05.24.

(210) 054260

(220) 01.11.2024

(730) BESCHIERU Nichita, MD

Str. Nicolae Milescu Spătarul nr. 23, ap. 79,

MD-2075, Chișinău, Republica Moldova

(540)

BRICS

- (511) NCL(12-2024)
 16 - hârtie și carton; produse de imprimare; articole pentru legătorie; fotografii; articole de papetărie și de birou, cu excepția mobilei; adezivi pentru papetărie sau menaj; materiale de desen și materiale pentru artiști; pensule; materiale didactice și de instruire; foi, folii și pungi din plastic pentru împachetare și ambalare; caractere și clișee tipografice;
 33 - băuturi alcoolice, cu excepția berii; preparate alcoolice pentru fabricarea băuturilor;
 40 - tratarea materialelor; reciclarea gunoaielor și deșeurilor; filtrarea aerului și tratarea apei; servicii de imprimare; conservarea alimentelor și a băuturilor.

- (210) **054261**
 (220) 01.11.2024
 (730) **Baza Transportului Auto N. 35 din Sîngerei S.A., MD**
 Str. 1 Mai nr. 27,
 MD-6201, Sîngerei, Republica Moldova
 (540)



- (526) Elementele mărcii asupra cărora solicitantul declară că renunță la invocarea oricărui drept exclusiv: „autobuz”, „md”, cu excepția execuției grafice deosebite.
 (591) Culori revendicate: roșu, negru.
 (511) NCL(12-2024)
 35 - publicitate; administrarea, organizarea și managementul afacerilor; lucrări de birou;
 39 - transport; ambalarea și depozitarea mărfurilor; organizarea de călătorii.
 (531) CFE(9) 26.11.12; 27.05.08; 29.01.12.

- (210) **054263**
 (220) 01.11.2024
 (730) **Baza Transportului Auto N. 35 din Sîngerei S.A., MD**
 Str. 1 Mai nr. 27,
 MD-6201, Sîngerei, Republica Moldova

(540)

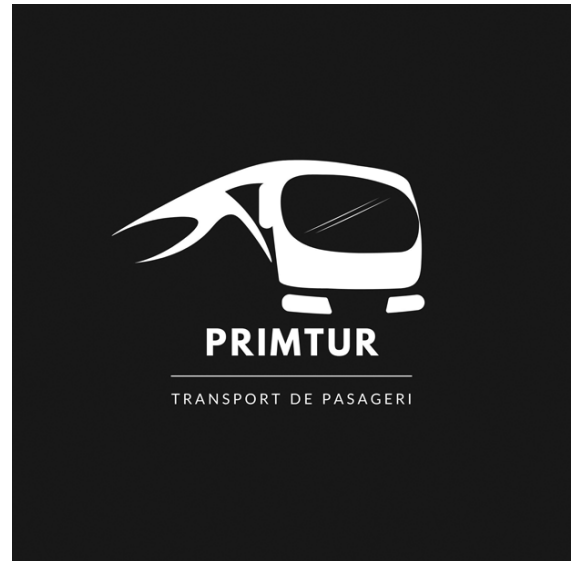

- (511) NCL(12-2024)
 35 - publicitate; administrarea, organizarea și managementul afacerilor; lucrări de birou;
 39 - transport; ambalarea și depozitarea mărfurilor; organizarea de călătorii.
 (531) CFE(9) 18.01.01; 18.01.07; 18.01.23; 27.05.24.

- (210) **054264**
 (220) 03.11.2024
 (730) **BESCHIERU Daria, MD**
 Str. Nicolae Milescu Spătarul nr. 23, ap. 79,
 MD-2075, Chișinău, Republica Moldova
 (540)

JATON

- (511) NCL(12-2024)
 33 - băuturi alcoolice, cu excepția berii; preparate alcoolice pentru fabricarea băuturilor.

- (210) **054265**
 (220) 04.11.2024
 (730) **DIUVENJI Valeri, MD**
 Str. Lenin nr. 89, MD-3819,
 Congaz, Comrat, Republica Moldova

(540)

TERMIK-S

(511) NCL(12-2024)

11 - aparate și instalații de iluminat, de încălzire, de răcire, de producere a vaporilor, de coacere, de uscare, de ventilare, de distribuire a apei și de uz sanitar;

35 - publicitate; administrarea, organizarea și managementul afacerilor; lucrări de birou.

(210) **054266**

(220) 04.11.2024

(730) **CASTEL MIMI S.R.L., MD**

Str. Dacia nr. 1, MD-6512,
Bulboaca, Anenii Noi, Republica Moldova

(540)

Familia la vie

(511) NCL(12-2024)

33 - băuturi alcoolice, cu excepția berii; preparate alcoolice pentru fabricarea băuturilor.

(210) **054268**

(220) 05.11.2024

(730) **NOBEL ILAC SANAYII VE TICARET ANONIM SIRKETI, reprezentanța companiei turcești, MD**

Bd. Moscova nr. 6, of. 25,
MD-2068, Chișinău, Republica Moldova

(540)

KEDAY

(511) NCL(12-2024)

05 - medicamente și preparate farmaceutice.

(210) **054269**

(220) 05.11.2024

(730) **BÎRLĂDEAN Gheorghe, MD**

Str. Mitropolit Gurie Grosu nr. 5, ap. 25,
MD-2028, Chișinău, Republica Moldova

(540)



(591) Culori revendicate: roșu, alb.

(511) NCL(12-2024)

29 - carne, pește, păsări și vânat; extracte din carne; fructe și legume conservate, congelate, uscate și fierte; jeleuri, dulceturi, compoturi; ouă; lapte, brânzeturi, unt, iaurt și alte produse lactate; uleiuri și grăsimi comestibile;

31 - produse agricole, de acvacultură, horticole și forestiere, brute și neprelucrate; cereale și semințe crude și neprocesate; fructe și legume proaspete, plante aromatice proaspete; plante și flori naturale; bulbi, răsaduri și semințe pentru plantare; animale vii; hrană și băuturi pentru animale; malț;

35 - publicitate; administrarea, organizarea și managementul afacerilor; lucrări de birou;

39 - transport; ambalarea și depozitarea mărfurilor; organizarea de călătorii.

(531) CFE(9) 03.07.03; 03.07.19; 24.05.11; 25.01.19; 26.04.15; 26.04.18; 29.01.12.

(210) **054270**

(220) 05.11.2024

(730) **FLUMED-FARM S.R.L., societate comercială, MD**

Str. Cetatea Albă nr. 176,
MD-2002, Chișinău, Republica Moldova

(540)

FLURASTIN ФЛУРАСТИН

(511) NCL(12-2024)

05 - preparate farmaceutice, medicale și de uz veterinar; produse igienice de uz medical; alimente și substanțe dietetice adaptate pentru uz medical sau veterinar, alimente pentru bebeluși; suplimente dietetice pentru oameni și animale; plasturi, materiale pentru pansamente; materiale pentru plombarea dinților și pentru mulaje dentare; dezinfectante; produse pentru distrugerea animalelor dăunătoare; fungicide, erbicide.

(531) CFE(9) 28.05.00.

(210) **054271**

(220) 05.11.2024

(730) **FLUMED-FARM S.R.L., societate comercială, MD**

Str. Cetatea Albă nr. 176,
MD-2002, Chișinău, Republica Moldova

(540)

POVIDIN ПОВИДИН

(511) NCL(12-2024)

05 - antiseptice; dezinfectante.

(531) CFE(9) 28.05.00.

(210) **054272**

(220) 05.11.2024

(730) **FLUMED-FARM S.R.L., societate comercială, MD**

Str. Cetatea Albă nr. 176,
MD-2002, Chișinău, Republica Moldova

(540)

FARALGIN ФАРАЛГИН

(511) NCL(12-2024)

05 - produse antiinfecțioase și antiseptice pentru tratamentul oral local.

(531) CFE(9) 28.05.00.

(210) **054273**

(220) 05.11.2024

(730) **PASCARU Adrian, MD**

Str. Ginta Latină nr. 13/1, ap. 8,
MD-2044, Chișinău, Republica Moldova

(540)

REACTIV

(511) NCL(12-2024)

32 - bere; băuturi nealcoolice; ape minerale și carbogazoase; băuturi din fructe și sucuri de fructe; siropuri și alte preparate pentru fabricarea băuturilor nealcoolice;

33 - băuturi alcoolice, cu excepția berii; preparate alcoolice pentru fabricarea băuturilor.

(210) **054274**

(220) 07.11.2024

(730) **DISTILERIA BULBOACA S.R.L., MD**

Str. Dacia nr. 1, MD-6512,
Bulboaca, Anenii Noi, Republica Moldova

(540)

Roda Moldovei

(511) NCL(12-2024)

33 - băuturi alcoolice, cu excepția berii; preparate alcoolice pentru fabricarea băuturilor.

(210) **054275**

(220) 07.11.2024

(730) **GAMUREAC Iulian, MD**

Str. Doctor Tudor Strișcă nr. 8/5, ap. 19,
MD-2048, Chișinău, Republica Moldova

(540)

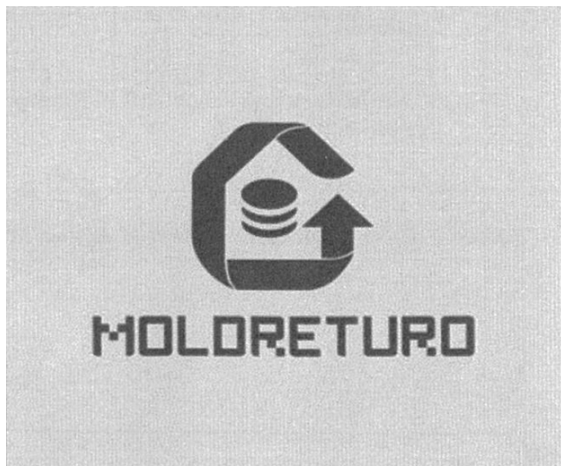

(511) NCL(12-2024)

40 - tratarea materialelor; reciclarea gunoaielor și deșeurilor; filtrarea aerului și tratarea apei; servicii de imprimare; conservarea alimentelor și a băuturilor.

(531) CFE(9) 07.01.24; 24.05.07; 24.15.11; 24.15.15; 27.05.01.

(210) 054276

(220) 07.11.2024

(730) **GAMUREAC Iulian, MD**

Str. Doctor Tudor Strișcă nr. 8/5, ap. 19,
MD-2048, Chișinău, Republica Moldova

(540)



(511) NCL(12-2024)

40 - tratarea materialelor; reciclarea gunoaielor și deșeurilor; filtrarea aerului și tratarea apei; servicii de imprimare; conservarea alimentelor și a băuturilor.

(531) CFE(9) 07.01.24; 24.05.07; 24.15.11; 24.15.13; 27.05.01.

(210) 054277

(220) 07.11.2024

(730) **ȚÎRA Dumitru, MD**

Bd. Ștefan cel Mare și Sfânt nr. 65, of. 700,
MD-2001, Chișinău, Republica Moldova

(540)

Spune ce gândești

(511) NCL(12-2024)

16 - hârtie și carton; produse de imprimare; articole pentru legătorie; fotografii; articole de papetărie și de birou, cu excepția mobilei; adezivi pentru papetărie sau menaj; materiale de desen și materiale pentru artiști; pensule; materiale didactice și de instruire; foi, folii și pungi din plastic pentru împachetare și ambalare; caractere și clișee tipografice;

35 - publicitate; administrarea, organizarea și managementul afacerilor; lucrări de birou;

38 - servicii de telecomunicații;

41 - educație; instruire; divertisment; activități sportive și culturale.

(210) 054278

(220) 06.11.2024

(730) **CLAR STUDIO S.R.L., MD**

Str. Nicolae Dimo nr. 17/1, ap. 15,
MD-2068, Chișinău, Republica Moldova

(540)

clar.

- (511) NCL(12-2024)
 35 - publicitate; administrarea, organizarea și managementul afacerilor; lucrări de birou;
 41 - educație; instruire; divertisment; activități sportive și culturale;
 42 - servicii științifice și tehnologice, precum și servicii de cercetare și creație, referitoare la acestea; servicii de analiză industrială, cercetare industrială și proiectare industrială; servicii de control al calității și de autentificare; crearea și dezvoltarea calculatoarelor și programelor de calculator.
 (531) CFE(9) 26.04.05; 27.05.17.

- (210) **054280**
 (220) 08.11.2024
 (730) **DRANCOR-PREMIUM S.R.L., MD**
 MD-5616, Corlăteni, Rîșcani, Republica Moldova
 (540)



- (591) Culori revendicate: alb, albastru.
 (511) NCL(12-2024)
 30 - cafea, ceai, cacao și înlocuitori ai acestora; orez, paste făinoase și tăiței; tapioca și sago; făină și preparate din cereale; pâine, produse de patiserie și cofetărie; ciocolată; înghețată, șerburi și alte înghețate comestibile; zahăr, miere, sirop de melasă; drojdie, praf de copt; sare, condimente, mirodenii, plante aromatice conservate; oțet, sosuri și alte condimente; gheață (apă înghețată);
 35 - publicitate; administrarea, organizarea și managementul afacerilor; lucrări de birou;
 39 - transport; ambalarea și depozitarea mărfurilor; organizarea de călătorii.
 (531) CFE(9) 01.07.10; 01.15.17; 26.01.20; 27.05.02; 29.01.12.

- (210) **054281**
 (220) 08.11.2024
 (730) **DRANCOR-PREMIUM S.R.L., MD**
 MD-5616, Corlăteni, Rîșcani, Republica Moldova
 (540)



- (591) Culori revendicate: alb, galben, auriu, cafeiniu, negru.
 (511) NCL(12-2024)
 30 - cafea, ceai, cacao și înlocuitori ai acestora; orez, paste făinoase și tăiței; tapioca și sago; făină și preparate din cereale; pâine, produse de patiserie și cofetărie; ciocolată; înghețată, șerburi și alte înghețate comestibile; zahăr, miere, sirop de melasă; drojdie, praf de copt; sare, condimente, mirodenii, plante aromatice conservate; oțet, sosuri și alte condimente; gheață (apă înghețată).
 (531) CFE(9) 03.01.01; 03.01.27; 25.01.06; 27.05.10; 29.01.15.

- (210) **054282**
 (220) 08.11.2024
 (730) **CLERMON ET ASSOCIES, FR**
 83 rue de Tocqueville 75017 Parais, Franța

(540)



(591) Culori revendicate: roșu.

(511) NCL(12-2024)

09 - ochelari; ochelari de corecție pentru daltonism; tocure pentru ochelari pentru brațe; lăntișoare pentru ochelari fără brațe; șnururi pentru ochelari fără brațe; rame de ochelari fără brațe; lentile pentru ochelari; oculare; produse de optică; sticlă optică; lupe (optică); ochelari de soare; ochelari 3D; ochelari anti-reflex; ochelari de soare pentru animale de companie; ochelari inteligenți.

(531) CFE(9) 09.09.01; 09.09.05; 09.09.15; 26.13.25; 29.01.01.

(210) **054284**

(220) 12.11.2024

(730) **ESTATE INDUSTRY GROUP S.R.L., MD**

Bd. Dacia nr. 31,

MD-2060, Chișinău, Republica Moldova

(540)

a·more·you®

(511) NCL(12-2024)

25 - îmbrăcăminte, încălțăminte, articole care servesc la acoperirea capului;

28 - jocuri, jucării și articole pentru joacă; aparate pentru jocuri video; articole de gimnastică și sport; decorațiuni (ornamente) pentru pomul de Crăciun.

(531) CFE(9) 24.17.02; 27.05.15.

(210) **054285**

(220) 12.11.2024

(730) **LEICOVICI Felix, MD**

Str. Zlatov nr. 1, MD-3805,

Comrat, UTA Găgăuzia, Republica Moldova

(540)

b & b

(511) NCL(12-2024)

30 - cafea, ceai, cacao și înlocuitori ai acestora; orez, paste făinoase și tăiței; tapioca și sago; făină și preparate din cereale; pâine, produse de patiserie și cofetărie; ciocolată; înghețată, șerbeturi și alte înghețate comestibile; zahăr, miere, sirop de melasă; drojdie, praf de copt; sare, condimente, mirodenii, plante aromatice conservate; oțet, sosuri și alte condimente; gheață (apă înghețată).

(210) **054286**

(220) 12.11.2024

(730) **LEICOVICI Felix, MD**

Str. Zlatov nr. 1, MD-3805,

Comrat, UTA Găgăuzia, Republica Moldova

(540)

МИШКИНО

(511) NCL(12-2024)

30 - cafea, ceai, cacao și înlocuitori ai acestora; orez, paste făinoase și tăiței; tapioca și sago; făină și preparate din cereale; pâine, produse de patiserie și cofetărie; ciocolată; înghețată, șerbeturi și alte înghețate comestibile; zahăr, miere, sirop de melasă; drojdie, praf de copt; sare, condimente, mirodenii, plante aromatice conservate; oțet, sosuri și alte condimente; gheață (apă înghețată).

(531) CFE(9) 28.05.00.

(210) **054287**
 (220) 12.11.2024
 (730) **LEICOVICI Felix, MD**
 Str. Zlatov nr. 1, MD-3805,
 Comrat, UTA Găgăuzia, Republica Moldova
 (540)

СОЮЗ ПИЩЕПРОМ

(511) NCL(12-2024)
 29 - carne, pește, păsări și vânat; extracte din carne; fructe și legume conservate, congelate, uscate și fierte; jeleuri, dulcețuri, compoturi; ouă; lapte, brânzeturi, unt, iaurt și alte produse lactate; uleiuri și grăsimi comestibile;
 30 - cafea, ceai, cacao și înlocuitori ai acestora; orez, paste făinoase și tăiței; tapioca și sago; făină și preparate din cereale; pâine, produse de patiserie și cofetărie; ciocolată; înghețată, șerburi și alte înghețate comestibile; zahăr, miere, sirop de melasă; drojdie, praf de copt; sare, condimente, mirodenii, plante aromatice conservate; oțet, sosuri și alte condimente; gheață (apă înghețată).
 (531) CFE(9) 28.05.00.

(210) **054288**
 (220) 12.11.2024
 (730) **ALIMVIN CV S.R.L., MD**
 MD-4580, Ustia, Dubăsari, Republica Moldova
 (540)



(591) Culori revendicate: alb, negru, cafeniu.
 (511) NCL(12-2024)
 28 - jocuri, jucării și articole pentru joacă; aparate pentru jocuri video; articole de gimnastică și sport; decorațiuni (ornamente) pentru pomul de Crăciun;

41 - educație; instruire; divertisment; activități sportive și culturale.
 (531) CFE(9) 21.01.25; 26.04.18; 27.05.09; 29.01.13.

(210) **054289**
 (220) 08.11.2024
 (730) **KURARAY CO., LTD., JP**
 1621, Sakazu, Kurashiki City, Okayama Prefecture, Japonia
 (540)

kuraray
 Possible starts here

(591) Culori revendicate: albastru-deschis, albastru-închis.
 (511) NCL(12-2024)
 01 - produse chimice folosite în industrie; rășini artificiale și sintetice în stare brută; adezivi pentru uz industrial; carbon; carbon activ pentru uz industrial;
 05 - produse igienice pentru medicină; bandaje adezive; bandaje pentru pansat; cimenturi dentare; adezivi de uz dentar; ceramică dentară; materiale compozite dentare; preparate farmaceutice; preparate și articole dentare;
 10 - oase artificiale pentru implanturi; proteze pentru oase; materiale pentru înlocuiri osoase pentru uz chirurgical; bandaje elastice, nu pentru pansamente; bandaje de susținere; măști chirurgicale; măști sanitare de uz medical; măști sanitare pentru izolare împotriva virusilor; aparate și instrumente chirurgicale de uz dentar; instrumente pentru aplicarea plombelor; proteze dentare.
 (531) CFE(9) 27.05.09; 29.01.12.

(210) **054290**
 (220) 11.11.2024
 (730) **BUSUIOC Sergiu, MD**
 Str. Mihail Frunze nr. 1K/4, ap. 8, MD-4839,
 Stăuceni, Chișinău, Republica Moldova

(540)



(511) NCL(12-2024)

30 - cafea, ceai, cacao și înlocuitori ai acestora; orez, paste făinoase și tăiței; tapioca și sago; făină și preparate din cereale; pâine, produse de patiserie și cofetărie; ciocolată; înghețată, șerburi și alte înghețate comestibile; zahăr, miere, sirop de melasă; drojdie, praf de copt; sare, condimente, mirodenii, plante aromatice conservate; oțet, sosuri și alte condimente; gheață (apă înghețată);

32 - bere; băuturi nealcoolice; ape minerale și carbogazoase; băuturi din fructe și sucuri de fructe; siropuri și alte preparate pentru fabricarea băuturilor nealcoolice.

(531) CFE(9) 01.01.02; 01.01.10; 27.03.12; 27.05.08.

(210) **054291**

(220) 11.11.2024

(730) **BUSUIOC Sergiu, MD**

Str. Mihail Frunze nr. 1K/4, ap. 8, MD-4839, Stăuceni, Chișinău, Republica Moldova

(540)

MOLTO

(511) NCL(12-2024)

30 - cafea, ceai, cacao și înlocuitori ai acestora; orez, paste făinoase și tăiței; tapioca și sago; făină și preparate din cereale; pâine, produse de patiserie și cofetărie; ciocolată; înghețată, șerburi și alte înghețate comestibile; zahăr, miere, sirop de melasă; drojdie, praf de copt; sare, condimente, mirodenii, plante aromatice conservate; oțet, sosuri și alte condimente; gheață (apă înghețată);

31 - produse agricole, de acvacultură, horticole și forestiere, brute și neprelucrate; cereale și semințe crude și neprocesate; fructe și legume proaspete, plante aromatice proaspete; plante și flori naturale; bulbi, răsaduri și semințe pentru plantare; animale vii; hrană și băuturi pentru animale; malț;

32 - bere; băuturi nealcoolice; ape minerale și carbogazoase; băuturi din fructe și sucuri de fructe; siropuri și alte preparate pentru fabricarea băuturilor nealcoolice.

(210) **054292**

(220) 11.11.2024

(730) **GOLUB Radu, MD**

Str. N. Dimo nr. 126/3, MD-2003, Durlești, Chișinău, Republica Moldova

(540)

HATTI

(511) NCL(12-2024)

03 - cosmetice și produse de toaletă nemedicinale; produse nemedicinale pentru curățarea dinților; produse de parfumerie, uleiuri esențiale; preparate pentru albit și alte substanțe pentru spălat; preparate pentru curățare, lustruire și șlefuire;

35 - publicitate; administrarea, organizarea și managementul afacerilor; lucrări de birou.

(210) **054293**

(220) 11.11.2024

(730) **GOLUB Radu, MD**

Str. N. Dimo nr. 126/3, MD-2003, Durlești, Chișinău, Republica Moldova

(540)

NAIL CLUB

(511) NCL(12-2024)

03 - cosmetice și produse de toaletă nemedicinale; produse nemedicinale pentru curățarea dinților; produse de parfumerie, uleiuri esențiale; preparate pentru albit și alte substanțe pentru spălat; preparate pentru curățare, lustruire și șlefuire;

35 - publicitate; administrarea, organizarea și managementul afacerilor; lucrări de birou.

(540)

(210) **054294**

(220) 11.11.2024

(730) **TERMTEH S.R.L., MD**

Bd. Moscova nr. 21,

MD-2068, Chișinău, Republica Moldova

(540)



(511) NCL(12-2024)

35 - publicitate; administrarea, organizarea și managementul afacerilor; lucrări de birou.

(531) CFE(9) 27.05.24.

(210) **054295**

(220) 11.11.2024

(730) **Ningbo Sanxing Medical & Electric Co., Ltd., CN**

Yinzhou Industrial Zone, Jiangshan Town, Yinzhou District, Ningbo City, Zhejiang Province, China



(511) NCL(12-2024)

09 - programe de calculator înregistrate; echipamente de procesare a datelor; computere; aplicații software de calculatoare, descărcabile; indicatoare de cantitate; transpondere; radiouri; modemuri; aparate de înaltă frecvență; aparate electrice de măsurare; fluometre; instrumente de măsurare; contoare; indicatoare de pierderi de electricitate; materiale pentru rețeaua de electricitate (fire, cabluri); dulapuri de distribuție (electricitate); transformatoare electrice; întrerupătoare; disjunctoare; instalații electrice pentru controlul de la distanță al operațiilor industriale; stații de alimentare pentru vehicule electrice; baterii galvanice.

(531) CFE(9) 01.01.04; 01.01.10; 26.01.13; 26.01.24; 26.11.12; 27.05.25; 28.03.00.

(210) **054296**

(220) 11.11.2024

(730) **TOYOTA JIDOSHA KABUSHIKI KAISHA (also trading as Toyota Motor Corporation), JP**

1, Toyota-cho, Toyota-shi, Aichi-ken, Japonia

(540)

CELICA

(511) NCL(12-2024)

12 - automobile și elemente de structură ale acestora.

(210) **054297**

(220) 11.11.2024

(730) **SIMPLEX - CO S.R.L., MD**

Str. Chișinăului nr. 11, MD-4839,

Stăuceni, Chișinău, Republica Moldova

(540)

ZÆUS
AIR SOLUTIONS

(526) Elementele mărcii asupra cărora solicitantul declară că renunță la invocarea oricărui drept exclusiv: „AIR”, „SOLUTIONS”, cu excepția executării grafice deosebite.

(511) NCL(12-2024)

11 - aparate și instalații de iluminat, de încălzire, de răcire, de producere a vaporilor, de coacere, de uscare, de ventilare, de distribuire a apei și de uz sanitar;

35 - publicitate; administrarea, organizarea și managementul afacerilor; lucrări de birou;

37 - servicii de construcții; servicii de instalații și reparații; extracții miniere, foraje pentru extracția de petrol și gaze.

(531) CFE(9) 26.11.08; 26.11.13; 27.05.08.

(210) **054298**

(220) 12.11.2024

(730) **ZEI QUANTUM LIFE S.R.L., MD**

Str. Hristo Botev nr. 23/1/6, ap. (of.) 118,
MD-2072, Chișinău, Republica Moldova

(540)

Elixir
al tinereții

(591) Culori revendicate: alb, auriu, sur-închis, roz, cafeniu.

(511) NCL(12-2024)

32 - bere; băuturi nealcoolice; ape minerale și carbogazoase; băuturi din fructe și sucuri de fructe; siropuri și alte preparate pentru fabricarea băuturilor nealcoolice;

35 - publicitate; administrarea, organizarea și managementul afacerilor; lucrări de birou.

(531) CFE(9) 05.05.01; 05.05.21; 19.03.01; 19.03.15; 19.07.17; 19.11.09; 27.05.03; 29.01.15.

(210) **054299**

(220) 13.11.2024

(730) **ONE UNITED MANAGEMENT SERVICES S.R.L., RO**

Str. Maxim Gorki nr. 20, sector 1, București, România

(540)



(591) Culori revendicate: bleumarin, alb.

(511) NCL(12-2024)

35 - publicitate pentru servicii de arhitectură, design, grafică, media sau on-line; servicii de publicitate și marketing on-line; administrare comercială; servicii de promovare și de informare; furnizarea informațiilor de afaceri prin intermediul unui site web; dezvoltarea strategiilor și conceptelor de marketing; asistență în afaceri, management și servicii administrative; oferirea informațiilor comerciale și consiliere pentru consumatori în alegerea produselor și serviciilor; servicii de intermediere comercială; servicii comerciale cu amănuntul cu privire la materialele de construcții; informații și sfaturi comerciale, servicii de asistență comercială și consultanță pentru consumatori în legătură cu serviciile prestate; publicitate; organizarea și coordonarea evenimentelor de marketing; postarea afișelor publicitare; asistență în management-

- tul afacerilor; consultanță în organizarea și managementul afacerilor; consultanță în managementul afacerilor; servicii specializate privind eficiența afacerilor; evaluarea afacerilor; consultanță în organizarea afacerilor; cercetări privind afacerile; servicii de consiliere privind managementul afacerilor; consultanță profesională în afaceri; servicii privind managementul proiectelor de afaceri pentru proiectele de construcții; asistență privind managementul comercial sau industrial; managementul computerizat al fișierelor; consultanță privind strategiile de comunicare în relațiile publice; consultanță privind strategiile de comunicare în publicitate; analiza costurilor; prognoze economice; facturare; întocmirea planurilor de marketing; studii de marketing; marketing; marketing imobiliar; campanii de marketing; servicii de relații media; servicii de comunicații corporative; negocierea și încheierea tranzacțiilor comerciale pentru terți; negocierea contractelor de afaceri pentru terți; publicitate exterioară; managementul administrativ externalizat pentru companii; servicii de externalizare (asistență de afaceri); consultanță în domeniul managementului personalului; recrutarea de personal; promovarea produselor și serviciilor prin sponsorizarea evenimentelor sportive; relații publice; servicii de publicitate în domeniul imobiliar; administrarea afacerilor; managementul afacerilor comerciale; servicii de secretariat; marketing cu publicul țintă; actualizarea și menținerea datelor în bazele de date computerizate; actualizarea și menținerea informațiilor în registre; marketing prin influenceri; promovarea produselor prin intermediul influencerilor; servicii de promovare pentru crearea unei identități de brand pentru terți; servicii de generare a potențialilor clienți; servicii de intermediere a afacerilor pentru punerea în legătură a diverșilor specialiști cu clienți; servicii de publicitate, marketing și promovare; prospectarea vânzărilor pentru terți; dezvoltarea conceptelor de marketing; desfășurarea evenimentelor comerciale; servicii de consultanță în afaceri pentru transformare digitală;
- 36 - managementul apartamentelor; închirierea apartamentelor; investiții de capital; stabilirea finanțării pentru proiectele de construcții; managementul financiar; analiză financiară; consultanță financiară; oferirea informațiilor financiare; studii financiare; servicii financiare; afaceri imobiliare; investiții în fonduri; împrumuturi (finanțare); agenții imobiliare; gestionarea bunurilor imobiliare; închirierea birourilor (bunuri imobiliare); închirierea birourilor pentru conlucrare; închirierea bunurilor imobiliare; servicii de agenții imobiliare; activități de broker imobiliar; management imobiliar; organizarea închirierilor imobiliare; multiproprietăți în domeniul imobiliar; servicii de achiziții imobiliare; planificare imobiliară (activități financiare); gestionarea proprietăților imobiliare; colectarea chirii; servicii privind afaceri imobiliare; servicii de administrare a bunurilor imobiliare pentru spații de clădiri; servicii de planificare imobiliară (organizarea afacerilor financiare); servicii de consiliere privind deținerea proprietăților imobiliare; servicii de gestiune imobiliară pentru complexe de clădiri; închirierea bunurilor imobiliare și de proprietăți; servicii de administrare a bunurilor imobiliare pentru clădiri rezidențiale; gestiunea financiară a proiectelor imobiliare; servicii de administrare a bunurilor imobiliare; servicii financiare privind proprietățile imobiliare; servicii de management imobiliar privind tranzacțiile cu proprietăți imobiliare; evaluări imobiliare; investiții imobiliare; servicii imobiliare; finanțare imobiliară; intermediere pentru închirierea proprietăților imobiliare; servicii de consultanță privind proprietățile imobiliare; investiții în proprietăți imobiliare; administrarea afacerilor financiare;
- 37 - zidire; supravegherea construcției de clădiri; etanșarea clădirilor / impermeabilizare (clădire); izolarea clădirilor; curățarea clădirilor (suprafața exterioară); construcție; consultanță în construcții; demolarea clădirilor; servicii de construcții; servicii de dezvoltare imobiliară (construcții); servicii de instalații și reparații; servicii de consiliere privind amenajarea clădirilor; reparația construcțiilor; construcția și demolarea clădirilor; amenajarea teritorială pentru construcții; servicii de management în construcții; construcția și reparația clădirilor; construcția clădirilor rezidențiale și comerciale; lucrări de construcții a ingineriei civile; instalarea schelelor pentru construcții; servicii de informații și consultanță cu privire la construcții; servicii ale contractanților generali în domeniul construcțiilor; servicii de construcții referitoare la clădiri pentru locuințe; sudură de structuri din oțel pentru construcții; construcții de locuințe pe bază de comandă; realizarea construcțiilor cu caracter industrial; instalarea elementelor fabricate de construcții; servicii de construcții a structurilor temporare; construcții de terase; construcții de clădiri comerciale; con-

strucții de clădiri rezidențiale; servicii de construcții de clădiri.

(531) CFE(9) 26.01.04; 26.13.25; 26.15.01; 27.05.21; 29.01.12.

(210) **054300**

(220) 13.11.2024

(730) **ONE UNITED PROPERTIES S.A., RO**

Str. Maxim Gorki nr. 20, sector 1, București, România

(540)





(591) Culori revendicate: bleumarin, alb.

(511) NCL(12-2024)

35 - publicitate pentru servicii de arhitectură, design, grafică, media sau on-line; servicii de publicitate și marketing on-line; administrare comercială; servicii de promovare și de informare; furnizarea informațiilor de afaceri prin intermediul unui site web; dezvoltarea strategiilor și conceptelor de marketing; asistență în afaceri, management și servicii administrative; oferirea informațiilor comerciale și consiliere pentru consumatori în alegerea produselor și serviciilor; servicii de intermediere comercială; servicii comerciale cu amănuntul cu privire la materialele de construcții; informații și sfaturi comerciale, servicii de asistență comercială și consultanță pentru consumatori în legătură cu serviciile prestate; publicitate; organizarea și coordonarea evenimentelor de marketing; postarea

afișelor publicitare; asistență în managementul afacerilor; consultanță în organizarea și managementul afacerilor; consultanță în managementul afacerilor; servicii specializate privind eficiența afacerilor; evaluarea afacerilor; consultanță în organizarea afacerilor; cercetări privind afacerile; servicii de consiliere privind managementul afacerilor; consultanță profesională în afaceri; servicii privind managementul proiectelor de afaceri pentru proiectele de construcții; asistență privind managementul comercial sau industrial; managementul computerizat al fișierelor; consultanță privind strategiile de comunicare în relațiile publice; consultanță privind strategiile de comunicare în publicitate; analiza costurilor; prognoze economice; facturare; întocmirea planurilor de marketing; studii de marketing; marketing; marketing imobiliar; campanii de marketing; servicii de relații media; servicii de comunicații corporative; negocierea și încheierea tranzacțiilor comerciale pentru terți; negocierea contractelor de afaceri pentru terți; publicitate exterioară; managementul administrativ externalizat pentru companii; servicii de externalizare (asistență de afaceri); consultanță în domeniul managementului personalului; recrutarea de personal; promovarea produselor și serviciilor prin sponsorizarea evenimentelor sportive; relații publice; servicii de publicitate în domeniul imobiliar; administrarea afacerilor; managementul afacerilor comerciale; servicii de secretariat; marketing cu publicul țintă; actualizarea și menținerea datelor în bazele de date computerizate; actualizarea și menținerea informațiilor în registre; marketing prin influenceri; promovarea produselor prin intermediul influencerilor; servicii de promovare pentru crearea unei identități de brand pentru terți; servicii de generare a potențialilor clienți; servicii de intermediere a afacerilor pentru punerea în legătură a diverșilor specialiști cu clienți; servicii de publicitate, marketing și promovare; prospectarea vânzărilor pentru terți; dezvoltarea conceptelor de marketing; desfășurarea evenimentelor comerciale; servicii de consultanță în afaceri pentru transformare digitală;

36 - managementul apartamentelor; închirierea apartamentelor; investiții de capital; stabilirea finanțării pentru proiectele de construcții; managementul financiar; analiză financiară; consultanță financiară; oferirea informațiilor financiare; studii financiare; servicii financiare; afaceri imobiliare; investiții în fonduri;

- împrumuturi (finanțare); agenții imobiliare; gestionarea bunurilor imobiliare; închirierea birourilor (bunuri imobiliare); închirierea birourilor pentru conlucrare; închirierea bunurilor imobiliare; servicii de agenții imobiliare; activități de broker imobiliar; management imobiliar; organizarea închirierilor imobiliare; multiproprietăți în domeniul imobiliar; servicii de achiziții imobiliare; planificare imobiliară (activități financiare); gestionarea proprietăților imobiliare; colectarea chirilor; servicii privind afaceri imobiliare; servicii de administrare a bunurilor imobiliare pentru spații de clădiri; servicii de planificare imobiliară (organizarea afacerilor financiare); servicii de consiliere privind deținerea proprietăților imobiliare; servicii de gestiune imobiliară pentru complexe de clădiri; închirierea bunurilor imobiliare și de proprietăți; servicii de administrare a bunurilor imobiliare pentru clădiri rezidențiale; gestiunea financiară a proiectelor imobiliare; servicii de administrare a bunurilor imobiliare; servicii financiare privind proprietățile imobiliare; servicii de management imobiliar privind tranzacțiile cu proprietăți imobiliare; evaluări imobiliare; investiții imobiliare; servicii imobiliare; finanțare imobiliară; intermediere pentru închirierea proprietăților imobiliare; servicii de consultanță privind proprietățile imobiliare; investiții în proprietăți imobiliare; administrarea afacerilor financiare;
- 37 - zidire; supravegherea construcției de clădiri; etanșarea clădirilor / impermeabilizare (clădire); izolarea clădirilor; curățarea clădirilor (suprafața exterioară); construcție; consultanță în construcții; demolarea clădirilor; servicii de construcții; servicii de dezvoltare imobiliară (construcții); servicii de instalații și reparații; servicii de consiliere privind amenajarea clădirilor; reparația construcțiilor; construcția și demolarea clădirilor; amenajarea teritorială pentru construcții; servicii de management în construcții; construcția și reparația clădirilor; construcția clădirilor rezidențiale și comerciale; lucrări de construcții a ingineriei civile; instalarea schelelor pentru construcții; servicii de informații și consultanță cu privire la construcții; servicii ale contractanților generali în domeniul construcțiilor; servicii de construcții referitoare la clădiri pentru locuințe; sudură de structuri din oțel pentru construcții; construcții de locuințe pe bază de comandă; realizarea construcțiilor cu caracter industrial; instalarea elementelor fabricate de construcții; servicii de construcții a structurilor temporare; construcții de tera-
- se; construcții de clădiri comerciale; construcții de clădiri rezidențiale; servicii de construcții de clădiri.
- (531) CFE(9) 26.01.04; 26.13.25; 26.15.01; 27.05.09; 29.01.12.
-
- (210) **054301**
(220) 08.11.2024
(730) **SUVEICA Ariadna, MD**
Str. M. Sadoveanu nr. 26, ap. 48,
MD-3506, Orhei, Republica Moldova
- (540)
- 
- (511) NCL(12-2024)
29 - carne, pește, păsări și vânat; extracte din carne; fructe și legume conservate, congelate, uscate și fierte; jeleuri, dulceturi, compoturi; ouă; lapte, brânzeturi, unt, iaurt și alte produse lactate; uleiuri și grăsimi comestibile.
- (531) CFE(9) 08.05.01; 08.05.04; 27.01.03; 27.05.24.
-
- (210) **054302**
(220) 06.11.2024
(730) **HEAT ENERGY S.R.L., MD**
Str. Melestiu nr. 26/7, ap. 435,
MD-2038, Chișinău, Republica Moldova
- (540)
- 
- (591) Culori revendicate: alb, roșu, negru.
(511) NCL(12-2024)
11 - aparate și instalații de iluminat, de încălzire, de răcire, de producere a vaporilor, de coacere, de uscare, de ventilare, de distribuire a apei și de uz sanitar;
- 35 - publicitate; administrarea, organizarea și managementul afacerilor; lucrări de birou.

(531) CFE(9) 14.01.01; 14.01.02; 14.01.05;
14.03.21; 27.05.09; 29.01.13.

(531) CFE(9) 18.01.01; 18.01.09; 27.05.09;
29.01.12.

(210) **054303**
(220) 12.11.2024
(730) **ZEI QUANTUM LIFE S.R.L., MD**
Str. Hristo Botev nr. 23/1/6, ap. (of.) 118,
MD-2072, Chișinău, Republica Moldova
(540)

(210) **054305**
(220) 12.11.2024
(730) **DONICI Iurie, MD**
Str. Alecu Russo nr. 55/1, ap. 74,
MD-2044, Chișinău, Republica Moldova
(540)



(591) Culori revendicate: alb, auriu, sur-închis, roz,
cafeniu.
(511) NCL(12-2024)
32 - bere; băuturi nealcoolice; ape minerale și
carbogazoase; băuturi din fructe și sucuri de
fructe; siropuri și alte preparate pentru fabri-
carea băuturilor nealcoolice;
35 - publicitate; administrarea, organizarea și
managementul afacerilor; lucrări de birou.
(531) CFE(9) 05.05.01; 05.05.21; 19.03.01; 19.03.15;
19.07.17; 19.11.09; 27.05.03; 29.01.15.



(591) Culori revendicate: alb, negru, albastru de
diferite nuanțe, galben, roșu.
(511) NCL(12-2024)
41 - educație; instruire; divertisment; activități
sportive și culturale.
(531) CFE(9) 01.01.12; 03.07.04; 03.07.24;
04.03.20; 22.01.16; 26.01.15; 26.01.21;
27.05.01; 29.01.15.

(210) **054304**
(220) 13.11.2024
(730) **MACOVEI Alexandru, MD**
Str. Ginta Latină nr. 48, ap. 111,
MD-2024, Chișinău, Republica Moldova
(540)

(210) **054308**
(220) 13.11.2024
(730) **BUSINESS LOGISTIC S.R.L., MD**
Str. Ismail nr. 81/1, of. 42,
MD-2001, Chișinău, Republica Moldova
(540)



(591) Culori revendicate: albastru, galben.
(511) NCL(12-2024)
39 - transport; ambalarea și depozitarea mărfuri-
lor; organizarea de călătorii.

JustGo

(511) NCL(12-2024)
39 - transport; ambalarea și depozitarea mărfurilor; organizarea de călătorii.

(210) **054309**
(220) 14.11.2024
(730) **SCHOOL OF ENGLISH S.R.L., MD**
Str. Renașterii nr. 8, MD-2089,
Ciorescu, Chișinău, Republica Moldova
(540)



(591) Culori revendicate: verde-neon, negru, alb, albastru, galben, roșu.
(511) NCL(12-2024)
16 - hârtie și carton; produse de imprimare; articole pentru legătorie; fotografii; articole de papetărie și de birou, cu excepția mobilei; adevizi pentru papetărie sau menaj; materiale de desen și materiale pentru artiști; pensule; materiale didactice și de instruire; foi, folii și pungi din plastic pentru împachetare și ambalare; caractere și clișee tipografice;
41 - educație; instruire; divertisment; activități sportive și culturale.
(531) CFE(9) 01.05.11; 01.05.23; 24.07.23; 27.03.12; 27.05.08; 29.01.15.

(210) **054310**
(220) 14.11.2024
(730) **VOLOCEAI Victoria, MD**
Str. Nucarilor nr. 80C,
MD-6801, Ialoveni, Republica Moldova

(540)



(591) Culori revendicate: verde-închis, alb.
(511) NCL(12-2024)
44 - servicii medicale; servicii veterinare; servicii de igienă și de îngrijire a frumuseții pentru oameni sau animale; servicii de agricultură, acvacultură, horticultură și silvicultură.
(531) CFE(9) 02.01.23; 26.01.14; 27.05.10; 29.01.12.

(210) **054313**
(220) 15.11.2024
(730) **TIGHINEAN Ruslan, MD**
Str. Nicolae Milescu Spătarul nr. 25, ap. 64,
MD-2024, Chișinău, Republica Moldova
(540)



- (511) NCL(12-2024)
41 - educație; instruire; divertisment; activități sportive și culturale.
- (531) CFE(9) 05.13.04; 11.03.01; 20.05.23; 21.01.09; 21.01.11; 23.05.05; 25.01.06; 27.05.01.

- (210) **054314**
(220) 13.11.2024
(730) **PLOP Ecaterina, MD**
Str. Valea Babei nr. 20, MD-2003,
Durlești, Chișinău, Republica Moldova
(540)



- (591) Culori revendicate: alb, negru, roșu, portocaliu.
- (511) NCL(12-2024)
13 - arme de foc; muniții și proiectile; explozive; focuri de artificii.
- (531) CFE(9) 01.01.10; 01.15.07; 27.05.01; 29.01.14.

- (210) **054315**
(220) 13.11.2024
(730) **ANENII NOI 2020, clubul sportiv de fotbal, MD**
Str. Viilor nr. 4, MD-6524,
Hîrbovăț, Anenii Noi, Republica Moldova
(540)



- (591) Culori revendicate: roz, negru, alb.
- (511) NCL(12-2024)
41 - educație; instruire; divertisment; activități sportive și culturale.
- (531) CFE(9) 01.01.03; 03.01.02; 03.01.26; 26.01.15; 26.01.21; 27.05.24; 29.01.13.

- (210) **054316**
(220) 15.11.2024
(730) **DODON ALEXANDR ION, gospodărie țărănească, MD**
MD-4437, Sadova, Călărași, Republica Moldova
(540)



- (511) NCL(12-2024)
29 - carne, pește, păsări și vânat; extracte din carne; fructe și legume conservate, congelate, uscate și fierte; jeleurii, dulceturi, compoturi; ouă; lapte, brânzeturi, unt, iaurt și alte produse lactate; uleiuri și grăsimi comestibile;
- 30 - cafea, ceai, cacao și înlocuitori ai acestora; orez, paste făinoase și tăiței; tapioca și sago; făină și preparate din cereale; pâine, produse de patiserie și cofetărie; ciocolată; înghețată, șerbeturi și alte înghețate comestibile; zahăr, miere, sirop de melasă; drojdie, praf de copt; sare, condimente, mirodenii, plante aromatice conservate; oțet, sosuri și alte condimente; gheață (apă înghețată);
- 31 - produse agricole, de acvacultură, horticole și forestiere, brute și neprelucrate; cereale și semințe crude și neprocesate; fructe și legume proaspete, plante aromatice proaspete; plante și flori naturale; bulbi, răsaduri și semințe pentru plantare; animale vii; hrană și băuturi pentru animale; malț;
- 35 - publicitate; administrarea, organizarea și managementul afacerilor; lucrări de birou;
- 41 - educație; instruire; divertisment; activități sportive și culturale;
- 43 - servicii de alimentație publică; servicii de cazare temporară.

(531) CFE(9) 05.07.06; 05.07.07; 05.07.23;
26.13.25; 27.05.01.

(540)

(210) **054317**
(220) 15.11.2024
(730) **BIOHEALTH DIAGNOSTICS S.R.L., MD**
Bd. Decebal nr. 23, MD-3644,
Sculeni, Ungheni, Republica Moldova
(540)



(526) Elementele mărcii asupra cărora solicitantul declară că renunță la invocarea oricărui drept exclusiv: „CENTRUL MEDICAL”, cu excepția executării grafice deosebite.

(591) Culori revendicate: auriu, violet.

(511) NCL(12-2024)

35 - publicitate; administrarea, organizarea și managementul afacerilor; lucrări de birou;

44 - servicii medicale; servicii veterinare; servicii de igienă și de îngrijire a frumuseții pentru oameni sau animale; servicii de agricultură, acvacultură, horticultură și silvicultură.

(531) CFE(9) 03.07.17; 03.11.03; 24.11.03;
25.01.25; 27.05.01; 29.01.12.

(210) **054318**
(220) 15.11.2024
(730) **BALAN Mihail, MD**
Str. Petru Zadnipro nr. 16, ap. 57,
MD-2044, Chișinău, Republica Moldova



(511) NCL(12-2024)

43 - servicii de alimentație publică; servicii de cazare temporară.

(531) CFE(9) 04.05.01; 04.05.21; 05.09.03;
05.09.23; 27.05.01.

(210) **054321**
(220) 11.11.2024
(730) **CORDONEANU Vicolin, MD**
Str. Vlad Țepeș nr. 30,
MD-2028, Chișinău, Republica Moldova
(540)

GreenAuto

(511) NCL(12-2024)

12 - vehicule; aparate de locomoție terestră, aeriană sau navală.

(210) **054322**
(220) 12.11.2024
(730) **WEB-VISION-DIGITAL S.R.L., MD**
Str. Independenței nr.108/1, ap. 12,
MD-3100, Bălți, Republica Moldova
(540)



(591) Culori revendicate: alb, albastru de diferite nuanțe, oranj.

(511) NCL(12-2024)

09 - aparate și instrumente științifice, pentru cercetare, de navigare, geodezice, fotografice, cinematografice, audiovizuale, optice, de cântărire, de măsurare, de semnalizare, de detectare, de testare, de verificare, de salvare și didactice; aparate și instrumente pentru conducerea, distribuția, transformarea,

acumularea, reglarea sau controlul distribuției sau utilizării energiei electrice; aparate și instrumente pentru înregistrarea, transmiterea, reproducerea sau procesarea sunetului, imaginilor sau a datelor; suporturi media înregistrate și descărcabile, software pentru calculatoare, suporturi media digitale sau analogice de înregistrare și de stocare fără conținut; mecanisme pentru aparate cu preplată; case de marcat, dispozitive de calculat; calculatoare și dispozitive periferice pentru calculatoare; costume de scafandru, măști pentru scafandri, dopuri de urechi pentru scafandri, clești de nas pentru scafandri și înotători, mănuși pentru scafandri, aparate de respirat pentru înot subacvatic; extinctoare;

35 - publicitate; administrarea, organizarea și managementul afacerilor; lucrări de birou;

42 - servicii științifice și tehnologice, precum și servicii de cercetare și creație, referitoare la acestea; servicii de analiză industrială, cercetare industrială și proiectare industrială; servicii de control al calității și de autentificare; crearea și dezvoltarea calculatoarelor și programelor de calculator.

(531) CFE(9) 01.05.01; 01.05.12; 27.03.12; 27.05.08; 29.01.13.

(210) **054323**

(220) 18.11.2024

(730) **BESCHIERU Daria, MD**

Str. Nicolae Milescu Spătarul nr. 23, ap. 79,
MD-2075, Chișinău, Republica Moldova

(540)

JIUVAER

(511) NCL(12-2024)

33 - băuturi alcoolice, cu excepția berii; preparate alcoolice pentru fabricarea băuturilor.

(210) **054324**

(220) 18.11.2024

(730) **VIVALEX TRADE S.R.L., MD**

Str. Uzinelor nr. 15/4,
MD-2023, Chișinău, Republica Moldova

(540)



(526) Elementele mărcii asupra cărora solicitantul declară că renunță la invocarea oricărui drept exclusiv: „CAFFE & RESTAURANT”, cu excepția executării grafice deosebite.

(511) NCL(12-2024)

43 - servicii de alimentație publică; servicii de cazare temporară.

(531) CFE(9) 27.05.09; 27.05.13; 27.05.24.

(210) **054325**

(220) 19.11.2024

(730) **CORCODEL Sergiu, MD**

Str. Vasile Coroban nr. 32,
MD-2051, Chișinău, Republica Moldova

(540)

CANBY

(511) NCL(12-2024)

07 - mașini, mașini-unelte, unelte acționate electrice; motoare, cu excepția celor pentru vehiculele terestre; componente de cuplare și transmisie a mașinilor, cu excepția celor pentru vehiculele terestre; unelte agricole, altele decât uneltele de mână, acționate manual; incubatoare pentru ouă; mașini automate de vânzare;

09 - aparate și instrumente științifice, pentru cercetare, de navigare, geodezice, fotografice,

cinematografice, audiovizuale, optice, de cântărire, de măsurare, de semnalizare, de detectare, de testare, de verificare, de salvare și didactice; aparate și instrumente pentru conducerea, distribuirea, transformarea, acumularea, reglarea sau controlul distribuției sau utilizării energiei electrice; aparate și instrumente pentru înregistrarea, transmiterea, reproducerea sau procesarea sunetului, imaginilor sau a datelor; suporturi media înregistrate și descărcabile, software pentru calculatoare, suporturi media digitale sau analogice de înregistrare și de stocare fără conținut; mecanisme pentru aparate cu preplată; case de marcat, dispozitive de calculat; calculatoare și dispozitive periferice pentru calculatoare; costume de scafandru, măști pentru scafandri, dopuri de urechi pentru scafandri, clești de nas pentru scafandri și înotători, mănuși pentru scafandri, aparate de respirat pentru înot subacvatic; extincatoare;

- 11 - aparate și instalații de iluminat, de încălzire, de răcire, de producere a vaporilor, de coacere, de uscare, de ventilare, de distribuire a apei și de uz sanitar.

- (210) **054326**
 (220) 19.11.2024
 (730) **GOGU Ilie, MD**
 Str. Păcii nr. 87,
 MD-4301, Căușeni, Republica Moldova
 (540)

INSTINCT

- (511) NCL(12-2024)
 33 - băuturi alcoolice, cu excepția berii; preparate alcoolice pentru fabricarea băuturilor.

- (210) **054327**
 (220) 19.11.2024
 (730) **ZHEJIANG GEELY HOLDING GROUP CO., LTD., CN**
 1760 Jiangling Road, Binjiang District, Hangzhou, Zhejiang, China

(540)

7S

- (511) NCL(12-2024)
 12 - vehicule electrice; vehicule de locomotie terestră, aeriană, navală și pe calea ferată; cutii de viteze pentru vehicule terestre; mecanisme de propulsie pentru vehicule terestre; automobile electrice; mașini; șasiuri pentru automobile; scutere electrice cu autobalans; bandaje de roți pentru vehicule; frâne pentru vehicule.

- (210) **054328**
 (220) 19.11.2024
 (730) **Nanjing Chervon Industry Co., Ltd., CN**
 No. 529, Jiang-jun Road, Jiangning Economic & Technical Development Zone, Nanjing, 211106, China
 (540)

EGO

- (511) NCL(12-2024)
 07 - mașini de plivit; mașini de tuns gazon; motocitoare pentru tunderea gazonului, cu scaun; mașini acționate electric pentru tuns peluze; aparate de curățat cu presiune mare; instrumente electrice pentru grădină și gazon; mașini de tuns gardul viu (mașini); foarfece electrice pentru tunderea gardului viu; tăietoare de gard viu (mașini); suflante electrice pentru curățarea gazonului; mătur electrice; suflante de zăpadă; freze de zăpadă; ferăstraie cu lanț electrice; ferăstraie (mașini); mașini de cultivat; mașini de secerat și treierat; burghie de pământ; burghie elicoidale electrice pentru gheață folosite la pescuit la copcă; mașini de drenaj; mașini de pulverizat; lame (organe de mașini); lame pentru tocătoare de nutreț; lanțuri de ferăstrău; lame pentru mașini pentru terasamente; aspiratoare;
 09 - grupuri de baterii auxiliare; alimentatoare pentru acumulatori; unități de alimentare cu energie electrică neîntreruptă; surse electrice de energie electrică de curent alternativ (c.a.) și curent continuu (c.c.); invertore (electrici-

tate); adaptoare de curent; baterii solare; panouri solare; baterii.

- (210) **054329**
 (220) 20.11.2024
 (730) **DHF INVEST CAPITAL S.R.L., MD**
 Bd. Moscova nr. 14/1, ap. 125,
 MD-2068, Chișinău, Republica Moldova
 (540)



- (511) NCL(12-2024)
 07 - mașini, mașini-unelte, unelte acționate electrice; motoare, cu excepția celor pentru vehiculele terestre; componente de cuplare și transmisie a mașinilor, cu excepția celor pentru vehiculele terestre; unelte agricole, altele decât unelte de mână, acționate manual; incubatoare pentru ouă; mașini automate de vânzare;
 09 - aparate și instrumente științifice, pentru cercetare, de navigare, geodezice, fotografice, cinematografice, audiovizuale, optice, de cântărire, de măsurare, de semnalizare, de detectare, de testare, de verificare, de salvare și didactice; aparate și instrumente pentru conducerea, distribuirea, transformarea, acumularea, reglarea sau controlul distribuției sau utilizării energiei electrice; aparate și instrumente pentru înregistrarea, transmiterea, reproducerea sau procesarea sunetului, imaginilor sau a datelor; suporturi media înregistrate și descărcabile, software pentru calculatoare, suporturi media digitale sau analogice de înregistrare și de stocare fără conținut; mecanisme pentru aparate cu pre-

plată; case de marcat, dispozitive de calculat; calculatoare și dispozitive periferice pentru calculatoare; costume de scafandru, măști pentru scafandri, dopuri de urechi pentru scafandri, clești de nas pentru scafandri și înotători, mănuși pentru scafandri, aparate de respirat pentru înot subacvatic; extinctoare;

- 12 - vehicule; aparate de locomoție terestră, aeriană sau navală;
 35 - publicitate; administrarea, organizarea și managementul afacerilor; lucrări de birou;
 39 - transport; ambalarea și depozitarea mărfurilor; organizarea de călătorii.
 (531) CFE(9) 26.07.15; 26.13.25; 27.01.05; 27.05.01.

- (210) **054330**
 (220) 20.11.2024
 (730) **PRO SANO S.R.L., MD**
 Str. Alba Iulia nr. 75/15,
 MD-2071, Chișinău, Republica Moldova
 (540)



- (591) Culori revendicate: alb, albastru, roșu.
 (511) NCL(12-2024)
 44 - servicii medicale; servicii veterinare; servicii de igienă și de îngrijire a frumuseții pentru oameni sau animale; servicii de agricultură, acvacultură, horticultură și silvicultură.
 (531) CFE(9) 02.07.12; 02.07.23; 02.09.01; 02.09.14; 02.09.15; 24.13.01; 27.05.01; 29.01.13.

- (210) **054331**
 (220) 20.11.2024
 (730) **GÎSCĂ ARTUR, întreprindere individuală, MD**
 Str. Unirii nr. 67,
 MD-6300, Leova, Republica Moldova

(540)

Simpleread

(511) NCL(12-2024)

42 - servicii științifice și tehnologice, precum și servicii de cercetare și creație, referitoare la acestea; servicii de analiză industrială, cercetare industrială și proiectare industrială; servicii de control al calității și de autentificare; crearea și dezvoltarea calculatoarelor și programelor de calculator.

(210) **054332**

(220) 19.11.2024

(730) **LINIONCOM S.R.L., MD**

Str. Mihail Sadoveanu nr. 22, ap. (of.) 95,
MD-2042, Chișinău, Republica Moldova

(540)



(591) Culori revendicate: negru, roșu, gri.

(511) NCL(12-2024)

36 - servicii financiare, monetare și bancare; servicii de asigurări; servicii imobiliare; asigurări; afaceri financiare; afaceri monetare; afaceri imobiliare; servicii de consultanță și curtaj în asigurări de vehicule; furnizarea cartelelor preplătite și jetoanelor de valoare; servicii de împrumut, de credit și leasing financiar; organizarea tranzacțiilor financiare; tranzacții și transferuri financiare, servicii de plată.

39 - transport; servicii furnizate de agenții de transport; rezervări pentru transport; organizarea călătoriilor; servicii de taxi; servicii computerizate a rezervărilor pentru transportul pasagerilor; curtaj de transport; ambalarea și depozitarea mărfurilor; informații în domeniul transportului; servicii computerizate de informare privind transportul pasagerilor; locație de vehicule; livrarea mărfurilor; servi-

cii de livrare a alimentelor; ridicarea, livrarea și stocarea produselor; furnizarea informațiilor privind serviciile de transport, livrare și rezervare a serviciilor de transport și livrare prin intermediul unui site web și a unei aplicații mobile.

(531) CFE(9) 18.01.01; 18.01.09; 18.01.23; 27.05.01; 27.07.21; 29.01.13.

(210) **054333**

(220) 19.11.2024

(730) **VALDAEFF S.R.L., MD**

Str. Florării nr. 7,
MD-2068, Chișinău, Republica Moldova

(540)



(591) Culori revendicate: roz-pal, galben, verde, violet, albastru-deschis, gri, bej, negru, roșu.

(511) NCL(12-2024)

01 - produse chimice destinate industriei, științelor, fotografiei, agriculturii, horticulturii și silviculturii; rășini artificiale în stare brută, materiale plastice în stare brută; compoziții pentru stingerea și prevenirea incendiilor; preparate pentru călire și sudură; substanțe pentru tăbăcirea blănurilor și pieilor de animale; adezivi pentru utilizare în industrie; chituri și alte produse de umplere; compost, gunoi de grajd, îngrășămintă; preparate biologice pentru utilizare în industrie și știință.

(531) CFE(9) 04.05.02; 19.11.04; 19.11.11; 27.05.09; 29.01.15.

(210) **054334**
 (220) 21.11.2024
 (730) **CURCHI Mihail, MD**
 Str. Ștefan Neaga nr. 20, ap. 8,
 MD-2008, Chișinău, Republica Moldova
 (540)

(210) **054336**
 (220) 19.11.2024
 (730) **TARANTEX S.R.L., MD**
 Str. Kiev nr. 2, ap. 21,
 MD-3100, Bălți, Republica Moldova
 (540)

HORUS

(511) NCL(12-2024)
 33 - băuturi alcoolice, cu excepția berii; preparate alcoolice pentru fabricarea băuturilor.

(210) **054335**
 (220) 19.11.2024
 (730) **BELLE EXPO S.R.L., MD**
 Str. București nr. 107,
 MD-2012, Chișinău, Republica Moldova
 (540)



KIDS & TEENS INDUSTRY EXPO

(511) NCL(12-2024)
 35 - publicitate; administrarea, organizarea și managementul afacerilor; lucrări de birou.
 (531) CFE(9) 18.05.06; 24.17.25; 27.05.07.

SPEEDWAYS

(511) NCL(12-2024)
 17 - cauciuc, gutapercă, gumă, azbest, mică, neprelucrate și semiprelucrate, și înlocuitori pentru toate aceste materiale; materiale plastice și rășini extrudate destinate utilizării în producție; materiale de călăfătuire, etanșare și izolare; țevi, tuburi și furtunuri flexibile, nemetalice;
 28 - jocuri, jucării și articole pentru joacă; aparate pentru jocuri video; articole de gimnastică și sport; decorațiuni (ornamente) pentru pomul de Crăciun.

(210) **054337**
 (220) 19.11.2024
 (730) **CURCHI Mihail, MD**
 Str. Ștefan Neaga nr. 20, ap. 8,
 MD-2008, Chișinău, Republica Moldova
 (540)

ORCHESTRA

(511) NCL(12-2024)
 33 - băuturi alcoolice, cu excepția berii; preparate alcoolice pentru fabricarea băuturilor.

(210) **054338**
 (220) 20.11.2024
 (730) **PÂNZARI Serghei, MD**
 Str. Igor Sereda nr. 7/31,
 MD-3100, Bălți, Republica Moldova

(540)



(511) NCL(12-2024)

31 - produse agricole, de acvacultură, horticole și forestiere, brute și neprocesate; grăunțe și semințe brute și neprocesate; fructe și legume proaspete, ierburi proaspete; plante și flori naturale; bulbi, puieți și semințe pentru plantare; animale vii; hrană și băuturi pentru animale; malț.

(531) CFE(9) 05.05.01; 24.17.02; 27.05.08; 27.05.21.

(210) **054339**

(220) 20.11.2024

(730) **ALKALOID AD Skopje, MK**

Blvd. Aleksandar Makedonski 12, 1000
Skopje, Macedonia de Nord

(540)

АЛКАЛОИД

(511) NCL(12-2024)

03 - cosmetice; produse cosmetice pentru îngrijirea pielii; cosmetice pentru copii; creme cosmetice; loțiuni de uz cosmetic; loțiuni capilare; produse de protecție solară; produse de parfumerie; șampoane; săpunuri; produse de curățat; șervețele umede pentru îngrijirea bebelușului; șervețele impregnate cu preparate de curățare;

05 - preparate farmaceutice; soluții farmaceutice utilizate în dializă; droguri de uz medical; alimente și substanțe dietetice adaptate pentru uz medical sau veterinar, suplimente alimentare pe bază de minerale; preparate cu vitamine; alimente pentru bebeluși; dezinfectante; săpun antibacterian; săpunuri dezin-

fectante; ceai medicinal; ceaiuri din plante pentru uz medicinal; extracte din plante de uz medical; siropuri de uz farmaceutic; soluții pentru lentile de contact; soluții pentru curățarea lentilelor de contact;

10 - dializoare; aparate medicale pentru dializa renală; mașini de dializă pentru uz medical; ace de uz medical; aparate de analiză pentru uz medical; ace hipodermice pentru dialize renale;

35 - publicitate; publicitate on-line într-o rețea informatizată; administrarea, organizarea și managementul afacerilor; lucrări de birou; informații și asistență comerciale pentru consumatori; servicii de informații comerciale furnizate pe Internet; servicii de vânzare cu amănuntul sau en-gros pentru preparate farmaceutice.

(531) CFE(9) 28.05.00.

(210) **054340**

(220) 21.11.2024

(730) **SYNGENTA CROP PROTECTION AG, CH**

Rosentalstrasse 67, 4058 Basel, Elveția

(540)

SUSTENOR

(511) NCL(12-2024)

01 - produse chimice folosite în agricultură, horticultură și silvicultură; compost, gunoi de grajd, îngrășăminte; biostimulante pentru plante; preparate pentru hrănirea plantelor; organisme microbiotice, altele decât cele de uz medical; micronutrienți pentru aplicare pe culturi; adjuvanți chimici folosiți în agricultură; preparate chimice pentru tratarea semințelor; produse pentru conservarea semințelor; inoculanți (alții decât cei de uz medical sau veterinar); preparate pentru reglarea creșterii plantelor.

(210) **054341**

(220) 21.11.2024

(730) **ARIYA IMEX TEKSTIL SANAYI VE TICARET LIMITED SIRKETI, TR**

Baspinar(Organize)Osman Mah. O.S.B. 2.Bölge
Dursun Bak Bul. No: 30 Sehit-
kamil/Gaziantep, Turcia

(540)



(591) Culori revendicate: turcoaz, alb.
 (511) NCL(12-2024)
 03 - șervețele umede.
 (531) CFE(9) 05.05.20; 05.05.21; 27.05.01;
 29.01.12.

(210) **054342**
 (220) 21.11.2024
 (730) **BLOCNOTES S.R.L., MD**
 MD-5040, Vărvăreuca, Florești, Republica
 Moldova
 (540)

NERI

(511) NCL(12-2024)
 03 - cosmetice și produse de toaletă nemedicina-
 le; produse nemedicinale pentru curățarea
 dinților; produse de parfumerie, uleiuri
 esențiale; preparate pentru albit și alte sub-
 stanțe pentru spălat; preparate pentru cu-
 rățare, lustruire și șlefuire;
 05 - preparate farmaceutice, medicale și de uz
 veterinar; produse igienice de uz medical;
 alimente și substanțe dietetice adaptate pen-
 tru uz medical sau veterinar, alimente pentru
 bebeluși; suplimente dietetice pentru oameni
 și animale; plasturi, materiale pentru pansa-
 mente; materiale pentru plombarea dinților și
 pentru mulaje dentare; dezinfectante; produ-
 se pentru distrugerea animalelor dăunătoare;
 fungicide, erbicide.

(210) **054343**
 (220) 21.11.2024
 (730) **BLOCNOTES S.R.L., MD**
 MD-5040, Vărvăreuca, Florești, Republica
 Moldova

(540)

FOR BURY

(511) NCL(12-2024)
 03 - cosmetice și produse de toaletă nemedicina-
 le; produse nemedicinale pentru curățarea
 dinților; produse de parfumerie, uleiuri
 esențiale; preparate pentru albit și alte sub-
 stanțe pentru spălat; preparate pentru cu-
 rățare, lustruire și șlefuire;
 05 - preparate farmaceutice, medicale și de uz
 veterinar; produse igienice de uz medical;
 alimente și substanțe dietetice adaptate pen-
 tru uz medical sau veterinar, alimente pentru
 bebeluși; suplimente dietetice pentru oameni
 și animale; plasturi, materiale pentru pansa-
 mente; materiale pentru plombarea dinților și
 pentru mulaje dentare; dezinfectante; produ-
 se pentru distrugerea animalelor dăunătoare;
 fungicide, erbicide.

(210) **054345**
 (220) 12.11.2024
 (730) **FABRICA OLOI PAK S.R.L., MD**
 Str. Lenin nr. 54, MD-3802,
 Comrat, UTA Găgăuzia, Republica Moldova
 (540)

MAȘALLA

(511) NCL(12-2024)
 29 - carne, pește, păsări și vânat; extracte din
 carne; fructe și legume conservate, congela-
 te, uscate și fierte; jeleurii, dulcețuri, compo-
 turi; ouă; lapte, brânzeturi, unt, iaurt și alte
 produse lactate; uleiuri și grăsimi comestibi-
 le.

(210) **054348**
 (220) 22.11.2024
 (730) **Light Vision Inc., KR**
 502-ho, 20 Seongsuil-ro 12-gil, Seongdong-
 gu, Seoul, 04793, Republica Coreea

(540)

LV Auth

(511) NCL(12-2024)

09 - aparate și instrumente pentru înregistrarea, transmiterea, reproducerea sau procesarea sunetului, imaginilor sau a datelor; suporturi media înregistrate și descărcabile, software pentru calculatoare, suporturi media digitale sau analogice de înregistrare și de stocare fără conținut; calculatoare și dispozitive periferice pentru calculatoare; software descărcabile pentru calculatoare pentru acces la registre informaționale ce pot fi descărcate din rețeaua computerizată globală; aplicații software de gestionare a bazelor de date descărcabile; software pentru calculatoare descărcabile pentru căutare de date; software pentru calculatoare descărcabile pentru crearea bazelor de date cu informații pentru căutare; software pentru calculatoare descărcabile pentru control și gestionare a aplicațiilor de acces la server; software pentru calculatoare pentru autentificarea identității; software de securitate pentru calculatoare, software pentru realitate augmentată.

(210) **054349**

(220) 20.11.2024

(310) 2024810205

(320) 30.09.2024

(330) RU

(730) **Yandex LLC, RU**

Leo Tolstoy Str. 16 RU-119021 Moscow, Federația Rusă

(540)



(591) Culori revendicate: negru, galben.

(511) NCL(12-2024)

09 - acumulatori electrice pentru vehicule; aparate pentru înregistrarea sunetelor; aparate de sisteme de poziționare globală (GPS); aparate de control de la distanță; aparate pentru transmiterea sunetului; bancomate; etichete electronice pentru mărfuri; brățări de identificare magnetice și codificate; brățări conectate (instrumente de măsură); brelocuri electronice sub formă de dispozitive de comandă la distanță; camere video portabile; videoproiectoare; videotelefoane; ecrane video; firme mecanice; indicatoare digitale; dispozitive mâini libere pentru telefoane; senzori; senzori de parcare pentru vehicule; suporturi adaptate pentru telefoane mobile și telefoane inteligente; detectoare; discuri de pick-up; afișaje numerice electronice; table electronice interactive whiteboard; panouri de afișaj electronic; firme luminoase; emoticoane descărcabile pentru telefoane mobile; simulatoare pentru conducerea sau controlul vehiculelor; interfețe (informatică); interfețe audio; cărți de identitate biometrice; cartele magnetice de identificare; carduri de memorie pentru aparate de jocuri video; carduri magnetice codate; tastaturi de calculator; chei criptografice descărcabile pentru primit și cheltuit criptoactive; carduri de acces codificate; cititoare de cărți electronice; organizatoare electronice; suporturi de mouse; suporturi de bord adaptate pentru telefoane mobile și telefoane inteligente; boxe portabile; su-

porturi cu inel pentru telefoane mobile; discuri compacte (audio-video); discuri compacte cu lectură laser (CD-ROM-uri); calculatoare; calculatoare cuantice; calculatoare portabile; calculatoare personale portabile; tablete; laptopuri; controlere pentru realitatea virtuală; portofele cu hardware pentru criptomonedă; portofele electronice descărcabile; magneți; magneți decorativi; dispozitive pentru interconectarea rețelelor locale (router); playere portabile multimedia; modemi; monitoare (hardware pentru calculatoare); monitoare (programe de calculator); suporturi pentru selfie (monopoduri manuale); seturi de date, înregistrate sau descărcabile; căști audio; suporturi pentru înregistrări sonore; suporturi de date magnetice; software pentru jocuri de calculator, înregistrat; software de calculatoare înregistrat; software de calculatoare descărcabil pentru administrarea tranzacțiilor cu criptoactive folosind tehnologie blockchain; software sub formă de dispozitiv medical (SaMD) descărcabil; hardware pentru calculatoare; lentile pentru selfie-uri; îmbrăcăminte virtuală descărcabilă; panouri pentru semnalizare luminoasă sau mecanică; pașapoarte biometrice; dispozitive portabile de traducere; platforme de software de calculator înregistrat sau descărcabil; suporturi adaptate pentru laptopuri; suporturi de microreceptoare telefonice pentru autovehicule; suporturi de răcire pentru laptopuri; asistente personale digitale (PDA); aparate pentru înregistrarea distanțelor; aparate de control al vitezei pentru vehicule; aparate didactice; aparate pentru înregistrarea timpului; aparate și instrumente de navigație; aparate de comandă pentru vehicule (calculatoare de bord); dispozitive de navigat prin satelit; aparate de telecomunicații în formă de bijuterii; receptoare audiovizuale; aplicații software de calculatoare, descărcabile; aplicații software de calculatoare descărcabile pentru ștanțarea jetoanelor nefungibile (NFT); aplicații software descărcabile pentru lumi virtuale; programe de calculator înregistrate; software pentru economizor de ecran, înregistrate sau descărcabile; software pentru jocuri de calculator, descărcabil; programe de calculatoare (software descărcabil); programe înregistrate de operare pe calculator; publicații electronice descărcabile; aparate de radio pentru vehicule; regulatoare de tensiune pentru vehicule; roboți pentru supraveghere de securitate; roboți de laborator; roboți de învățământ; roboți pentru telepre-

zență; roboți umanoizi care pot fi programați de utilizatori, neconfigurați; sisteme electronice de control al accesului pentru uși cu interblocare; scannere pentru prelucrarea datelor; scanere mobile pentru documente; dicționare electronice portabile; difuzoare inteligente; cartele inteligente (carduri cu circuite integrate); telefoane inteligente; telefoane inteligente pliabile; ceasuri inteligente; aparate audiovizuale folosite în scopuri didactice; stații de alimentare pentru vehicule electrice; genți adaptate pentru laptopuri; circuite integrate; contoare; parcometre; kilometraje pentru vehicule; televizoare; telefoane fără fir; telefoane mobile; terminale electronice de distribuit tichete; terminale pentru carduri de credit; terminale interactive cu ecran tactil; terminale pentru puncte de desfacere (POS); case automate; dispozitive automate de control al direcției pentru vehicule; magnetoscoape; aparate pentru reproducerea sunetului; mașini de facturat; echipamente de procesare a datelor; instalații electrice antifurt; dispozitive pentru proiectarea tastaturilor virtuale; încărcătoare de baterii pentru telefoane mobile; încărcătoare portabile; avertizoare acustice; periferice adaptate pentru a fi folosite la calculatoare; cititoare (aparatură pentru procesarea datelor); cititoare de coduri de bare; dispozitive de afișaj pe parbriz pentru autovehicule (afișaj HUD); tonuri de apel descărcabile pentru telefoane mobile; fișiere cu imagini descărcabile; fișiere cu muzică descărcabile; fișiere digitale cu muzică descărcabile autentificate prin jetoane nefungibile (NFT-uri); fișiere de imagini digitale descărcabile autentificate prin jetoane nefungibile (NFT-uri); desene animate; memorii USB; aparate de fotografiat; huburi pentru automatizarea caselor; imagini grafice descărcabile pentru telefoane mobile;

- 37 - închirierea încărcătoarelor de baterii; închirierea încărcătoarelor portabile; recondiționarea motoarelor uzate sau parțial distruse; recondiționarea utilajelor uzate sau parțial distruse; dezinfectarea tapițeriei; încărcarea bateriilor de vehicule; servicii de reîncărcare a vehiculelor electrice; consultanță în domeniul IT în legătură cu instalarea, întreținerea și reparația echipamentelor informatice; spălarea vehiculelor; tratamente preventive contra ruginii, pentru vehicule; întreținerea vehiculelor; șlefuirea vehiculelor; întreținerea și reparația vehiculelor; gresarea vehiculelor; stații de service (alimentare cu carburant și

- întreținere); realimentarea vehiculelor terestre; reparația, întreținerea și realimentarea vehiculelor terestre; echilibrarea anvelopelor; servicii de încărcare a bateriilor la telefoane mobile; servicii de depanare pentru vehicule; instalarea și repararea dispozitivelor de alarmă antifurt; instalarea și reparația aparatelor electrice; montarea personalizată a componentelor exterioare, interioare și mecanice pentru vehicule (tuning); instalarea, întreținerea și reparația componentelor hardware de calculatoare; instalarea, întreținerea și reparația mașinărilor; curățarea vehiculelor; comandarea serviciilor sus-menționate, inclusiv printr-o aplicație mobilă sau on-line; organizarea sau furnizarea serviciilor sus-menționate, inclusiv printr-o aplicație mobilă sau on-line;
- 39 - închirierea autobuzelor; închirierea mașinilor; închirierea bărcilor; închirierea garajelor; închirierea automobilelor de curse; închirierea fotoliilor rulante; închirierea portbagajelor de capotă pentru vehicule; închirierea locurilor de parcare; închirierea sistemelor de navigație; locație de vehicule; rezervarea locurilor pentru călătorii (transporturi); rezervări pentru călătorii; rezervări pentru transport; distribuirea ziarelor; distribuirea corespondenței; distribuirea coletelor; livrarea mărfurilor; livrarea mărfurilor comandate prin corespondență; livrarea florilor; logistică de transport; localizarea și urmărirea mărfurilor în scopul transportului; localizarea și urmărirea persoanelor în scopuri de transport; organizarea croazierelor; organizarea serviciilor de transport de pasageri, pentru alte persoane, prin intermediul unei aplicații on-line; organizarea excursiilor; rezolvarea formalităților pentru vize și documente de călătorie pentru persoanele care călătoresc în străinătate; camionaj; transportul și depozitarea gunoiului; transportarea mobilei; servicii de mutare; transportarea călătorilor; transport de valori păzite; servicii de transport cu autobuzul; servicii de transport cu automobile; transportarea pasagerilor; furnizarea indicațiilor rutiere pentru scopuri turistice; informații în domeniul depozitării; informații în domeniul traficului; informații în domeniul transportului; servicii de manipulare și de încărcare a mărfii; servicii de descărcare a mărfurilor; ambalarea produselor; servicii de folosire în comun a autovehiculelor; însoțirea călătorilor; împachetarea produselor; servicii de parcare a mașinilor; servicii de abonamente auto; servicii de șoferi; servicii de utilizare în comun a autoturismelor; servicii de curierat (mesaje sau mărfuri); servicii de transport a documentelor juridice; ambalarea cadourilor; servicii de taxi; transport; stocarea fizică a datelor sau a documentelor stocate în format electronic; depozitarea mărfurilor; depozitarea produselor în magazine; servicii de expediere; comandarea serviciilor sus-menționate, inclusiv printr-o aplicație mobilă sau on-line; organizarea sau furnizarea serviciilor sus-menționate, inclusiv printr-o aplicație mobilă sau on-line;
- 42 - analiza sistemelor informatice; închirierea serverelor web; închirierea programelor informatice; închirierea calculatoarelor; închirierea roboților umanoizi neconfigurați, programabil de utilizatori; blockchain ca serviciu (BaaS); recuperarea datelor informatice; design industrial; servicii de protecție împotriva virusurilor informatice; instalarea programelor; studii în domeniul mecanicii; cercetare privind tehnicile de telecomunicații; cercetare în domeniul inteligenței artificiale; cercetarea și dezvoltarea produselor noi pentru terți; cercetare științifică; cercetare tehnologică; etalonare (măsurări); consultanță în materie de design web; consultanță în materie de securitate informatică; consultanță în inteligență artificială; consultanță în domeniul tehnologiilor referitoare la calculatoare; consultanță în proiectarea și dezvoltarea hardware pentru computere; consultanță cu privire la securitatea pe Internet; consultanță în domeniul programelor de calculator; consultanță în materie de securitate a rețelelor de telecomunicații; consultanță cu privire la securitatea datelor; consultanță tehnologică; controlul calității; minarea criptoactivelor; actualizarea software; monitorizarea sistemelor informatice pentru detectarea avariilor; monitorizarea sistemelor informatice pentru detectarea accesului neautorizat sau încălcării securității datelor; monitorizarea electronică a activității cardurilor de credit pentru detectarea fraudelor pe Internet; monitorizarea operării sistemului informatic prin acces de la distanță; monitorizarea electronică a informațiilor de identificare personală pentru detectarea furtului de identitate pe Internet; scrierea codurilor informatice; software ca serviciu (SaaS); întreținerea programelor de calculatoare; digitalizarea documentelor (scanare); digitalizarea (scanarea) fotografiilor; conversia datelor și a documentelor de pe un suport fizic către un suport electronic; planificare urbanistică; platformă ca serviciu

(PaaS); furnizarea sistemelor informatice virtuale prin tehnica cloud; furnizarea hărților geografice on-line, nedescărcabile; furnizarea informațiilor geografice; furnizarea informațiilor în legătură cu tehnologia calculatoarelor și programare prin intermediul unui site; furnizarea de software de calculatoare nedescărcabil on-line; furnizarea on-line de software de calculatoare descărcabil pentru emiterea jetoanelor nefungibile (NFT); furnizarea motoarelor de căutare în Internet; conversia datelor și a programelor informatice, alta decât conversia fizică; efectuarea studiilor de proiecte tehnice; programare informatică de contracte inteligente pe un blockchain; proiectarea sistemelor informatice; design de prototipuri; deblocarea telefoanelor mobile; găzduirea site-urilor de Internet (site-uri web); dezvoltarea jocurilor video și pe calculator; dezvoltarea platformelor de calculatoare; proiectare de software; dezvoltare de software în cadrul publicării de software; servicii de autentificare a utilizatorilor prin tehnologie blockchain; servicii de asistență IT (depanare de software); creare și design de indexuri de informații bazate pe site-uri web pentru alte persoane (servicii de tehnologia informației); crearea și întreținerea siturilor web pentru terți; design grafic pe calculator pentru cartografiere prin proiecție video; design de modele de simulare pe calculator; programare pentru calculatoare; redactare tehnică; copierea programelor informatice; salvarea externă a datelor; programare pentru calculatoare pentru prelucrarea datelor; consultanță în domeniul tehnologiei telecomunicațiilor; furnizarea serviciilor de autentificare a utilizatorilor printr-o tehnologie de deschidere a unei sesiuni unice pentru aplicații software on-line; servicii de autentificare a utilizatorilor folosind tehnologia pentru tranzacții de comerț electronic; stilism (design industrial); cartografie; servicii de inginerie software pentru procesarea datelor; servicii de criptare a datelor; găzduirea mediilor virtuale; găzduirea platformelor software pentru colaborare de lucru bazată pe realitate virtuală; găzduirea serverelor; stocarea electronică a datelor; comandarea serviciilor sus-menționate, inclusiv printr-o aplicație mobilă sau on-line; organizarea sau furnizarea serviciilor sus-menționate, inclusiv printr-o aplicație mobilă sau on-line.

(531) CFE(9) 18.01.21; 26.04.04; 26.04.18; 27.03.15; 27.05.17; 29.01.12.

(210) **054350**
 (220) 25.11.2024
 (730) **DUCATES GRUP S.R.L., societate comercială, MD**
 MD-5810, Budăi, Telenești, Republica Moldova
 (540)

O ! PREȚ MIC

(511) NCL(12-2024)
 16 - hârtie și carton; produse de imprimare; articole pentru legătorie; fotografii; articole de papetărie și de birou, cu excepția mobilei; adezivi pentru papetărie sau menaj; materiale de desen și materiale pentru artiști; pensule; materiale didactice și de instruire; foi, folii și pungi din plastic pentru împachetare și ambalare; caractere și clișee tipografice.
 (531) CFE(9) 24.17.04.

(210) **054353**
 (220) 20.11.2024
 (730) **POPARCEA Ion, MD**
 Str. Aurel David nr. 5,
 MD-6801, Ialoveni, Republica Moldova
 (540)

MIRO

(511) NCL(12-2024)
 35 - publicitate; administrarea, organizarea și managementul afacerilor; lucrări de birou;
 43 - servicii de alimentație publică; servicii de cazare temporară.

(210) **054354**
 (220) 21.11.2024
 (730) **BLOCNOTES S.R.L., MD**
 MD-5040, Vărvăreuca, Florești, Republica Moldova

(540)



(591) Culori revendicate: roșu, alb.

(511) NCL(12-2024)

03 - cosmetice și produse de toaletă nemedicinale; produse nemedicinale pentru curățarea dinților; produse de parfumerie, uleiuri esențiale; preparate pentru albit și alte substanțe pentru spălat; preparate pentru curățare, lustruire și șlefuire;

04 - uleiuri și unsori industriale, ceară; lubrifianți; produse pentru absorbția, umezirea și compactarea pulberilor; combustibili și materiale pentru iluminat; lumânări și fitiluri pentru iluminat;

05 - preparate farmaceutice, medicale și de uz veterinar; produse igienice de uz medical; alimente și substanțe dietetice adaptate pentru uz medical sau veterinar, alimente pentru bebeluși; suplimente dietetice pentru oameni și animale; plasturi, materiale pentru pansamente; materiale pentru plombarea dinților și pentru mulaje dentare; dezinfectante; produse pentru distrugerea animalelor dăunătoare; fungicide, erbicide.

(531) CFE(9) 27.05.01; 29.01.12.

(210) **054355**

(220) 21.11.2024

(730) **BLOCNOTES S.R.L., MD**

MD-5040, Vărvăreuca, Florești, Republica Moldova

(540)



(511) NCL(12-2024)

03 - cosmetice și produse de toaletă nemedicinale; produse nemedicinale pentru curățarea dinților; produse de parfumerie, uleiuri esențiale; preparate pentru albit și alte substanțe pentru spălat; preparate pentru curățare, lustruire și șlefuire;

30 - cafea, ceai, cacao și înlocuitori ai acestora; orez, paste făinoase și tăiței; tapioca și sago; făină și preparate din cereale; pâine, produse de patiserie și cofetărie; ciocolată; înghețată, șerbeturi și alte înghețate comestibile; zahăr, miere, sirop de melasă; drojdie, praf de copt; sare, condimente, mirodenii, plante aromatice conservate; oțet, sosuri și alte condimente; gheață (apă înghețată).

(531) CFE(9) 26.11.13; 27.05.11.

(210) **054356**

(220) 21.11.2024

(730) **BLOCNOTES S.R.L., MD**

MD-5040, Vărvăreuca, Florești, Republica Moldova

(540)



(511) NCL(12-2024)

16 - hârtie și carton; produse de imprimare; articole pentru legătorie; fotografii; articole de papetărie și de birou, cu excepția mobilei; adezivi pentru papetărie sau menaj; materiale de desen și materiale pentru artiști; pensule; materiale didactice și de instruire; foi, folii și pungi din plastic pentru împachetare și ambalare; caractere și clișee tipografice;

17 - cauciuc, gutapercă, gumă, azbest, mică, neprelucrate și semiprelucrate, și înlocuitori pentru toate aceste materiale; materiale plastice și rășini extrudate destinate utilizării în producție; materiale de călăfăuire, etanșare și izolare; țevi, tuburi și furtunuri flexibile, nemetalice.

(531) CFE(9) 26.03.23; 26.11.08; 26.13.25; 27.05.22.

(210) **054357**
 (220) 22.11.2024
 (730) **FEDOROVICI Margarita, MD**
 Str. Nadejda Russo nr. 14, ap. 26,
 MD-2024, Chişinău, Republica Moldova
 (540)



(511) NCL(12-2024)
 35 - publicitate; administrarea, organizarea și managementul afacerilor; lucrări de birou;
 44 - servicii medicale; servicii de igienă și de îngrijire a frumuseții pentru oameni sau animale.
 (531) CFE(9) 26.11.01; 27.05.24.

(210) **054358**
 (220) 26.11.2024
 (730) **AHMED PERFUMES L.L.C, AE**
 Shop 6-7 Aisha Abdullah Muhammad Al Bador Building, Deira, Al Bateen, Dubai, Emiratele Arabe Unite
 (540)



(591) Culori revendicate: auriu.
 (511) NCL(12-2024)
 03 - azevi pentru uz cosmetic; loțiune după bărbierit; bețișoare parfumate pentru îmbărsăpătarea aerului; preparate odorizante pentru îmbărsăpătarea aerului; lapte de migdale de uz cosmetic; ulei de migdale de uz cosmetic; săpun de migdale; preparate din aloe vera pentru uz cosmetic; pietre de alaun (astringente); ambră (parfumerie); amoniac (alcalii volatile) utilizat ca detergent; săpunuri anti-perspirante; produse de toaletă antiperspirante; produse antistatice de uz menajer; aromatizantți (uleiuri esențiale); produse astringente de uz cosmetic; esență de badi-an; balsamuri, altele decât cele de uz medicinal; baze pentru parfumuri de flori; basma (vopsea cosmetică); preparate cosmetice pentru baie (nu de uz medical); săruri pentru baie, altele decât cele pentru uz medical; vopsele pentru barbă; măști de frumusețe; esență de bergamotă; decoloranți de uz cosmetic; preparate pentru înălbire (decoloranți) de uz casnic; săruri pentru înălbire; sodă pentru albire; scilpici pentru corp; vopsele de corp (produse cosmetice); preparate de îmbărsăpătare a respirației pentru igiena personală; spray-uri pentru îmbărsăpătarea respirației; benzi pentru îmbărsăpătarea respirației; aer presurizat, în recipiente pulverizatoare, pentru curățare și desprăfuire; produse de curățare pentru igiena personală intimă, nemedicinale; lapte de curățare de uz cosmetic; preparate pe bază de colagen de uz cosmetic; coloranți pentru toaletă; corindon (abraziv); creme cosmetice; coloranți cosmetici; palete pentru machiaj care conțin produse cosmetice; creioane de machiaj; preparate cosmetice pentru baie; produse cosmetice pentru gene; produse cosmetice pentru îngrijirea pielii; preparate cosmetice pentru slăbire; cosmetice; produse cosmetice pentru animale; cosmetice pentru copii; bețișoare de bumbac pentru uz cosmetic; vată de uz cosmetic; șervețele din bumbac impregnate cu preparate demachiante; creme pentru articole din piele; motive decorative autocolante de uz cosmetic; săpunuri deodorante; deodorante pentru oameni sau pentru animale; deodorante pentru animale de companie; produse pentru depilat; ceară pentru epilat; preparate detartrante de uz casnic; preparate de duș pentru igiena personală sau folosite ca deodorant (produse de toaletă); șampoane uscate; șmirghel; pânză de șmirghel; uleiuri eterice; uleiuri esențiale de cedru; uleiuri

esențiale de lămâie; esențe eterice; extracte de flori (parfumerie); soluții pentru spălături oculare, care nu sunt de uz medical; produse cosmetice pentru sprâncene; creioane pentru sprâncene; produse aromatizante pentru alimente, sub formă de uleiuri esențiale; produse pentru fumigație (parfumuri); uleiuri de gaultheria; ocluzoare cu gel pentru ochi de uz cosmetic; geraniol; pânză de sticlă (pânză abrazivă); grăsimi de uz cosmetic; balsamuri pentru păr; vopsele pentru păr; loțiuni capilare; fixative pentru păr; preparate pentru îndreptarea părului; henna (vopsea cosmetică); extracte din plante de uz cosmetic; perhidrol de uz cosmetic; bețișoare parfumate; iononă (parfumerie); ulei de iasomie; apă de Javel; bețișoare de tămâie; ulei de lavandă; apă de lavandă; luciu de buze; etuiuri pentru ruj; ruj de buze; vopsea de corp din latex lichid de uz cosmetic; loțiuni de uz cosmetic; pudră pentru față; farduri; produse de demachiere; rimel; lumânări de masaj de uz cosmetic; geluri de masaj, altele decât cele de uz medicinal; apă micelară; esență de mentă (ulei esențial); mentă pentru parfumerie; ceară pentru mustață; ape de gură, nu pentru uz medical; mosc (parfumerie); abțibilduri pentru decorarea unghiilor; preparate pentru îngrijirea unghiilor; sclipici pentru unghii; oă de unghii; produse pentru îndepărtarea ojelor de unghii; uleiuri de curățare; uleiuri de uz cosmetic; uleiuri pentru parfumuri și esențe; uleiuri pentru toaleta personală; produse de parfumerie; vaselină rectificată, de uz cosmetic; preparate fitocosmetice; alifii de uz cosmetic; potpuriuri parfumate; ulei de trandafiri; săculețe pentru parfumarea lenjeriei; safrol; hârtie cu șmirghel; apă parfumată; lemn parfumat; decapanți; șampoane; produse pentru netezire (apret); săpunuri; produse pentru bronzare (cosmetice); produse de protecție solară; pudră de talc pentru toaletă; terpeni (uleiuri esențiale); șervețele impregnate cu loțiuni cosmetice; șervețele impregnate cu preparate pentru demachiere; apă de colonie; produse pentru toaletă; paste de dinți;

- 35 - adunarea, în beneficiul terților, a mărfurilor, cu excepția transportului acestora, care permit clienților să vizualizeze și să cumpere în mod convenabil acele bunuri prin magazine cu amănuntul, puncte de vânzare angro, automate, cataloage de comandă prin corespondență sau prin mijloace electronice, inclusiv site-uri web sau programe de cumpărături de televiziune; administrarea progra-

melor de fidelizare a clienților; prelucrarea administrativă a comenzilor de marfă; publicitate; publicitate prin corespondență; producție de clipuri publicitare; închirierea spațiilor publicitare; închirierea timpului publicitar în mijloacele de comunicare; închirierea panourilor de afișare (panouri publicitare); servicii de consultanță pentru conducerea afacerilor; estimare în afaceri comerciale; contabilitate; servicii de expertiză în materie de eficiența afacerilor; date referitoare la afaceri; consultanță în managementul și organizarea afacerilor; asistență în conducerea afacerilor; consultanță pentru conducerea afacerilor; consultanță privind organizarea afacerii; administrarea comercială a licențelor produse și a serviciilor pentru terți; asistență în management pentru întreprinderi comerciale sau industriale; furnizarea informațiilor de contact comerciale și de afaceri; informații și asistență comerciale pentru consumatori; servicii de inteligență competitivă; consultanță cu privire la strategia de comunicare în domeniul publicității; consultanță cu privire la strategia de comunicare în domeniul relațiilor publice; profilarea consumatorilor în scopuri comerciale sau de marketing; servicii de comunicații corporative; prezentarea produselor; dezvoltarea concepțiilor de publicitate; publicitate directă prin poștă; difuzarea anunțurilor publicitare; distribuirea eșantioanelor; agenții de plasare; organizarea expozițiilor în scopuri comerciale sau publicitare; organizarea prezentărilor de modă în scop promoțional; audit financiar; agenții de import-export; servicii de marketing; marketing în cadrul publicării de software; studii de marketing; servicii de relații media; servicii de modele în scop publicitar sau de promovare a vânzărilor; publicitate exterioară; gestiune administrativă externalizată pentru companii; servicii de externalizare (asistență în afaceri); întocmirea statelor de salarii; consultanță pentru probleme legate de personal; recrutare de personal; prezentarea produselor prin toate mijloacele de comunicare pentru vânzarea cu amănuntul; promovarea produselor și serviciilor prin sponsorizarea evenimentelor sportive; servicii de relații cu publicul; închirierea materialelor publicitare; publicitate radiofonică; servicii de vânzare cu amănuntul sau angro pentru preparate farmaceutice, veterinare, sanitare și produse medicale; închirierea standurilor de vânzare; promovarea vânzărilor pentru terți; decorarea vitrinelor; servicii de telemarketing; închirierea au-

tomatelor de vânzare; servicii de vânzare angro pentru preparate farmaceutice, veterinare, sanitare și produse medicale.

(531) CFE(9) 26.13.25; 27.05.01; 28.01.00; 29.01.02.

(210) **054359**

(220) 19.11.2024

(730) **123 TERMINAL S.R.L., MD**

Str. Armenească nr. 28,
MD-2012, Chișinău, Republica Moldova

(540)



(511) NCL(12-2024)

11 - aparate de desalinizare; aparate de desalinizare a apei care utilizează osmoza inversă; aparate de tratare a apei; instalații de desalinizare a apei de mare; instalații pentru purificare, desalinizarea și climatizarea apei; uzine de desalinizare; dispozitive și instalații pentru dedurizarea apei;

32 - apă; apă îmbuteliată, apă potabilă, apă potabilă purificată și desalinizată, apă de masă, apă plată, apă cu arome, ape minerale și carbogazoase;

37 - întreținerea uzinelor; întreținerea și repararea aparatelor pentru purificarea și desalinizarea apei;

40 - desalinizarea apei; închirierea echipamentelor pentru purificarea apei; furnizarea informației despre închirierea aparatelor pentru purificarea și desalinizarea apei.

(531) CFE(9) 01.15.15; 27.05.08.

(210) **054360**

(220) 25.11.2024

(730) **SITOT CAPITAL SPÓŁKA Z OGRANICZONĄ ODPOWIEDZIALNOŚCIĄ, PL**
UL. FRANCISZKAŃSKA, 3/35 PL-00-233,
WARSZAWA, POLONIA

(540)



(591) Culori revendicate: alb, albastru, negru.

(511) NCL(12-2024)

03 - cosmetice și produse de toaletă nemedicinale; produse nemedicinale pentru curățarea dinților; produse de parfumerie, uleiuri esențiale; preparate pentru albit și alte substanțe pentru spălat; preparate pentru curățare, lustruire și șlefuire;

35 - publicitate; administrarea, organizarea și managementul afacerilor; lucrări de birou;

41 - educație; instruire; divertisment; activități sportive și culturale.

(531) CFE(9) 26.02.05; 27.05.07; 29.01.13.

(210) **054363**

(220) 26.11.2024

(730) **STAVILA Alina, MD**

MD-3722, Micăuți, Strășeni, Republica Moldova

(540)

FOLK'LORE

(511) NCL(12-2024)

30 - cafea, ceai, cacao și înlocuitori ai acestora; orez, paste făinoase și tăiței; tapioca și sago; făină și preparate din cereale; pâine, produse de patiserie și cofetărie; ciocolată; înghețată, șerburi și alte înghețate comestibile; zahăr, miere, sirop de melasă; drojdie, praf de copt; sare, condimente, mirodenii, plante aromatice conservate; oțet, sosuri și alte condimente; gheață (apă înghețată);

43 - servicii de alimentație publică; servicii de cazare temporară.

(210) **054364**
 (220) 26.11.2024
 (730) **ȚUREA Andrei, MD**
 Bd. Mircea cel Bătrân nr. 18/1, ap. 44,
 MD-2044, Chișinău, Republica Moldova
 (540)

SWEET
Lily

(511) NCL(12-2024)
 33 - băuturi alcoolice, cu excepția berii; preparate alcoolice pentru fabricarea băuturilor;
 35 - publicitate; administrarea, organizarea și managementul afacerilor; lucrări de birou.
 (531) CFE(9) 27.05.09.

(210) **054365**
 (220) 28.11.2024
 (730) **PASCARU Adrian, MD**
 Str. Nicolae Milescu Spătarul nr. 19, ap. 3,
 MD-2075, Chișinău, Republica Moldova
 (540)

APERONNE

(511) NCL(12-2024)
 33 - băuturi alcoolice, cu excepția berii; preparate alcoolice pentru fabricarea băuturilor.

(210) **054366**
 (220) 27.11.2024
 (730) **ADAM Eugeniu, MD**
 MD-6330, Tochile-Răducani, Leova, Republica Moldova
 (540)

A AGXEL

(591) Culori revendicate: roșu, negru.
 (511) NCL(12-2024)
 42 - software ca serviciu SaaS, platforma ca serviciu PaaS;
 44 - furnizarea informațiilor on-line despre servicii de agricultură, horticultură și silvicultură; servicii de informare cu privire la agricultură; servicii pentru agricultură.
 (531) CFE(9) 27.01.05; 27.05.21; 29.01.12.

(210) **054367**
 (220) 27.11.2024
 (730) **LIAS GROUP S.R.L., MD**
 Bd. Dacia nr. 27,
 MD-2060, Chișinău, Republica Moldova
 (540)



(591) Culori revendicate: roșu, alb.
 (511) NCL(12-2024)
 23 - fire de uz textil;

- 24 - textile și înlocuitori de textile; lenjerie de uz casnic; perdele din material textil sau plastic;
- 25 - îmbrăcăminte, încălțăminte, articole care servesc la acoperirea capului.
- (531) CFE(9) 05.07.21; 05.11.14; 27.05.24; 29.01.12.

- (210) **054368**
 (220) 21.11.2024
 (730) **INTERNET CONSULTING S.R.L., MD**
 Str. Florilor nr. 12A, of. 15D,
 MD-2068, Chișinău, Republica Moldova
 (540)



- (591) Culori revendicate: negru, roșu, alb, argintiu.
 (511) NCL(12-2024)
 35 - publicitate; administrarea, organizarea și managementul afacerilor; lucrări de birou;
 41 - educație; instruire; divertisment; activități sportive și culturale.
 (531) CFE(9) 21.01.01; 21.01.04; 27.05.03; 29.01.14.

- (210) **054369**
 (220) 25.11.2024
 (730) **BALU COMPANY S.R.L., MD**
 Str. Pictor Mihai Greuc nr. 5,
 MD-2025, Chișinău, Republica Moldova
 (540)



- (591) Culori revendicate: alb, auriu, negru.
 (511) NCL(12-2024)
 35 - publicitate; administrarea, organizarea și managementul afacerilor; lucrări de birou;

- 39 - transport; ambalarea și depozitarea mărfurilor; organizarea de călătorii.
- (531) CFE(9) 03.07.01; 03.07.16; 04.03.20; 26.01.05; 27.05.08; 29.01.13.

- (210) **054370**
 (220) 26.11.2024
 (730) **MAT AUTO TRANS S.R.L., MD**
 MD-5816, Chițcanii Vechi, Telenești, Republica Moldova
 (540)



- (591) Culori revendicate: alb, cafeniu de diferite nuanțe, verde de diferite nuanțe, negru.
 (511) NCL(12-2024)
 29 - carne, pește, păsări și vânat; extracte din carne; fructe și legume conservate, congelate, uscate și fierte; jeleurii, dulceturi, compoturi; ouă; lapte, brânzeturi, unt, iaurt și alte produse lactate; uleiuri și grăsimi comestibile;
- 30 - cafea, ceai, cacao și înlocuitori ai acestora; orez, paste făinoase și tăiței; tapioca și sago; făină și preparate din cereale; pâine, produse de patiserie și cofetărie; ciocolată; înghețată, șerburi și alte înghețate comestibile; zahăr, miere, sirop de melasă; drojdie, praf de copt; sare, condimente, mirodenii, plante aromatice conservate; oțet, sosuri și alte condimente; gheață (apă înghețată);
- 35 - publicitate; administrarea, organizarea și managementul afacerilor; lucrări de birou;
- 43 - servicii de alimentație publică; servicii de cazare temporară.
- (531) CFE(9) 05.07.06; 05.07.23; 27.05.02; 29.01.14.

(210) **054371**
 (220) 26.11.2024
 (730) **DIXI MEDIA S.R.L., MD**
 Str. Bucovinei nr. 9,
 MD-2075, Chişinău, Republica Moldova
 (540)



(511) NCL(12-2024)
 35 - publicitate; administrarea, organizarea și managementul afacerilor; lucrări de birou;
 38 - servicii de telecomunicații;
 41 - educație; instruire; divertisment; activități sportive și culturale.
 (531) CFE(9) 25.05.03; 26.04.12; 26.04.18; 27.05.09.

(210) **054372**
 (220) 27.11.2024
 (730) **OSCAN IMPEX S.R.L., MD**
 Str. Calea Orheiului nr. 14,
 MD-2059, Chişinău, Republica Moldova
 (540)



108

(591) Culori revendicate: alb, verde, negru.
 (511) NCL(12-2024)
 35 - publicitate; gestiunea afacerilor comerciale; administrare comercială; lucrări de birou.
 (531) CFE(9) 15.09.10; 18.01.01; 18.01.09; 18.01.23; 27.05.01; 29.01.13.

(210) **054373**
 (220) 27.11.2024
 (730) **MACIUCA Mihail, MD**
 Str. Nicolae Iorga nr. 16, ap. 30,
 MD-2012, Chişinău, Republica Moldova
 (540)

CĂTUN

(511) NCL(12-2024)
 29 - carne, pește, păsări și vânat; extracte din carne; fructe și legume conservate, congelate, uscate și fierte; jeleuri, dulceturi, compoturi; ouă; lapte, brânzeturi, unt, iaurt și alte produse lactate; uleiuri și grăsimi comestibile;
 30 - cafea, ceai, cacao și înlocuitori ai acestora; orez, paste făinoase și tăiței; tapioca și sago; făină și preparate din cereale; pâine, produse de patiserie și cofetărie; ciocolată; înghețată, șerburi și alte înghețate comestibile; zahăr, miere, sirop de melasă; drojdie, praf de copt; sare, condimente, mirodenii, plante aromatice conservate; oțet, sosuri și alte condimente; gheață (apă înghețată);
 31 - produse agricole, de acvacultură, horticole și forestiere, brute și neprelucrate; cereale și semințe crude și neprocesate; fructe și legume proaspete, plante aromatice proaspete; plante și flori naturale; bulbi, răsaduri și semințe pentru plantare; animale vii; hrană și băuturi pentru animale; malț;
 32 - bere; băuturi nealcoolice; ape minerale și carbogazoase; băuturi din fructe și sucuri de fructe; siropuri și alte preparate pentru fabricarea băuturilor nealcoolice;
 33 - băuturi alcoolice, cu excepția berii; preparate alcoolice pentru fabricarea băuturilor;
 36 - servicii financiare, monetare și bancare; servicii de asigurări; servicii imobiliare;
 43 - servicii de alimentație publică; servicii de cazare temporară.

(210) **054374**
 (220) 27.11.2024
 (310) 019057874
 (320) 22.07.2024
 (330) EM
 (730) **Philip Morris Products S.A., CH**
 Quai Jeanrenaud 3, 2000 Neuchâtel, Elveția
 (540)

CLASSIC TAUPE

(511) NCL(12-2024)
 34 - vaporizatoare cu fir pentru țigări electronice și dispozitive electronice de fumat; tutun, brut sau prelucrat; produse din tutun, inclusiv țigări de foi, țigarete, cigarillos, tutun pentru rularea propriilor țigarete, tutun de pipă, tutun de mestecat, tutun de prizat, kretek; snus; înlocuitori de tutun (cu excepția celor pentru uz medical); articole pentru fumători, inclusiv foite și tuburi pentru țigarete, filtre pentru țigarete, recipiente de tutun, tabachere pentru țigarete și scrumiere pentru fumători, pipe, dispozitive de buzunar pentru rularea țigaretelor, brichete pentru fumători; chibrituri; bețe de tutun, produse din tutun pentru a fi încălzite, dispozitive electronice și părți ale acestora pentru încălzirea țigaretelor sau a tutunului pentru eliberarea de aerosoli care conțin nicotină pentru inhalare; soluții de nicotină lichidă pentru utilizare în țigări electronice; dispozitive electronice de fumat; țigări electronice; țigări electronice folosite ca înlocuitori ai țigărilor tradiționale; dispozitive electronice pentru inhalarea aerosolilor care conțin nicotină; dispozitive de vaporizare orale pentru fumători, produse din tutun și înlocuitori de tutun; articole pentru țigări electronice destinate fumătorilor; piese și accesorii pentru produsele sus-menționate incluse în clasa 34; stingătoare pentru țigarete și țigări de foi încălzite, precum și pentru bețe de tutun încălzite; huse pentru țigări electronice reîncărcabile.

(210) **054375**
 (220) 29.11.2024
 (730) **BUSINESS PROPERTY S.R.L., MD**
 Str. Grenoble nr. 120/7,
 MD-2011, Chișinău, Republica Moldova

(540)



(511) NCL(12-2024)
 35 - publicitate; administrarea, organizarea și managementul afacerilor; lucrări de birou;
 36 - servicii financiare, monetare și bancare; servicii de asigurări; servicii imobiliare;
 37 - servicii de construcții; servicii de instalații și reparații; extracții miniere, foraje pentru extracția de petrol și gaze;
 41 - educație; instruire; divertisment; activități sportive și culturale;
 45 - servicii juridice; servicii de securitate pentru protecția fizică a bunurilor materiale și a persoanelor; servicii matrimoniale, servicii de rețele de socializare on-line; servicii funerare; babysitting.
 (531) CFE(9) 07.01.08; 07.01.12; 07.01.24; 26.03.23; 26.11.08; 27.05.01.

(210) **054376**
 (220) 29.11.2024
 (730) **CORAX DENT S.R.L., MD**
 Str. Nicolae Testemițanu nr. 3/18,
 MD-2025, Chișinău, Republica Moldova
 (540)



- (591) Culori revendicate: alb, albastru de diferite nuanțe, turcoaz, verde.
 (511) NCL(12-2024)
 05 - materiale pentru plombarea dinților și pentru mulaje dentare;
 35 - publicitate; administrarea, organizarea și managementul afacerilor; lucrări de birou;
 44 - servicii stomatologice.
 (531) CFE(9) 02.09.01; 26.11.07; 27.05.09.

- (210) **054377**
 (220) 24.11.2024
 (730) **HOTINEANU Alina, MD**
 Str. Valea Dicescu nr. 156,
 MD-2009, Chișinău, Republica Moldova
 (540)

SPITALUL SFÂNTUL GHEORGHE

- (511) NCL(12-2024)
 44 - servicii medicale; servicii veterinare; servicii de igienă și de îngrijire a frumuseții pentru oameni sau animale; servicii de agricultură, acvacultură, horticultură și silvicultură.

- (210) **054378**
 (220) 27.11.2024
 (730) **CONTABIL BUN S.R.L., MD**
 Str. Tighina nr. 49,
 MD-2001, Chișinău, Republica Moldova
 (540)

CONTABIL BUN

- (511) NCL(12-2024)
 35 - publicitate; administrarea, organizarea și managementul afacerilor; lucrări de birou.

- (210) **054379**
 (220) 27.11.2024
 (730) **POTRIVIT LEGII S.R.L., MD**
 Str. Tighina nr. 49,
 MD-2001, Chișinău, Republica Moldova
 (540)

POTRIVIT LEGII

- (511) NCL(12-2024)
 35 - publicitate; administrarea, organizarea și managementul afacerilor; lucrări de birou;
 45 - servicii juridice; servicii matrimoniale, servicii de rețele de socializare on-line.

- (210) **054380**
 (220) 25.11.2024
 (730) **ȘAVGA Cristian, MD**
 MD-3526, Camența, Orhei, Republica Moldova
 (540)



DONOR AUTO.MD

- (591) Culori revendicate: alb, roșu, negru.
 (511) NCL(12-2024)
 35 - publicitate; administrarea, organizarea și managementul afacerilor; lucrări de birou;
 36 - servicii financiare, monetare și bancare; servicii de asigurări; servicii imobiliare;
 37 - servicii de construcții; servicii de instalații și reparații; extracții miniere, foraje pentru extracția de petrol și gaze;
 39 - transport; ambalarea și depozitarea mărfurilor; organizarea de călătorii.
 (531) CFE(9) 15.07.01; 15.07.21; 18.01.01; 18.01.09; 18.01.21; 18.01.23; 27.05.01; 29.01.13.

- (210) **054381**
 (220) 27.11.2024
 (730) **ZACREVSCHI Vadim, MD**
 Str. Suceava nr. 152, ap. 39,
 MD-2051, Chișinău, Republica Moldova
BURIANOV Oleg, MD
 Str. Mihai Eminescu nr. 41/1, bloc A, ap. 9,
 MD-2012, Chișinău, Republica Moldova
 (540)



- (511) NCL(12-2024)
 09 - aplicații software pentru telefoane mobile;
 35 - publicitate; administrarea, organizarea și
 managementul afacerilor; lucrări de birou;
 42 - servicii de găzduire, software ca și serviciu și
 închiriere de software.
 (531) CFE(9) 10.03.10; 10.03.13; 26.04.16; 27.05.01.

- (210) **054382**
 (220) 29.11.2024
 (730) **SCURTU Cristian, MD**
 Str. Pandurilor nr. 48, ap. 4,
 MD-2002, Chișinău, Republica Moldova
 (540)

MANSOUR

- (511) NCL(12-2024)
 34 - tutun și înlocuitori de tutun; țigări și trabucuri;
 țigări electronice și vaporizatoare orale pen-
 tru fumători; articole pentru fumători; chibri-
 turi.

- (210) **054383**
 (220) 29.11.2024
 (730) **TEPORDEI Cristina, MD**
 Str. Ghiocailor nr. 2/1, ap. 57,
 MD-2008, Chișinău, Republica Moldova

(540)

Scontabil Start

- (511) NCL(12-2024)
 35 - publicitate; administrarea, organizarea și
 managementul afacerilor; lucrări de birou;
 41 - educație; instruire; divertisment; activități
 sportive și culturale.
 (531) CFE(9) 27.05.09.

- (210) **054388**
 (220) 29.11.2024
 (730) **TAGAER S.R.L., societate comercială, MD**
 Str. Mesager nr. 5/2, ap. 17,
 MD-2069, Chișinău, Republica Moldova
 (540)

ANNAJOLLY

- (511) NCL(12-2024)
 24 - textile și înlocuitori de textile; lenjerie de uz
 casnic; perdele din material textil sau plastic;
 25 - îmbrăcăminte, încălțăminte, articole care
 servesc la acoperirea capului.

- (210) **054389**
 (220) 29.11.2024
 (730) **TAGAER S.R.L., societate comercială, MD**
 Str. Mesager nr. 5/2, ap. 17,
 MD-2069, Chișinău, Republica Moldova
 (540)

COEURJOIE

- (511) NCL(12-2024)
 24 - textile și înlocuitori de textile; lenjerie de uz
 casnic; perdele din material textil sau plastic;
 25 - îmbrăcăminte, încălțăminte, articole care
 servesc la acoperirea capului.

(210) **054390**
 (220) 29.11.2024
 (730) **TAGAER S.R.L., societate comercială, MD**
 Str. Mesager nr. 5/2, ap. 17,
 MD-2069, Chișinău, Republica Moldova
 (540)

LaVolle

(511) NCL(12-2024)
 24 - textile și înlocuitori de textile; lenjerie de uz casnic; perdele din material textil sau plastic;
 25 - îmbrăcăminte, încălțăminte, articole care servesc la acoperirea capului.

(210) **054391**
 (220) 29.11.2024
 (730) **TAGAER S.R.L., societate comercială, MD**
 Str. Mesager nr. 5/2, ap. 17,
 MD-2069, Chișinău, Republica Moldova
 (540)

Onita de Mas

(511) NCL(12-2024)
 24 - textile și înlocuitori de textile; lenjerie de uz casnic; perdele din material textil sau plastic;
 25 - îmbrăcăminte, încălțăminte, articole care servesc la acoperirea capului.

(210) **054392**
 (220) 29.11.2024
 (730) **TAGAER S.R.L., societate comercială, MD**
 Str. Mesager nr. 5/2, ap. 17,
 MD-2069, Chișinău, Republica Moldova
 (540)

SUSA

(511) NCL(12-2024)
 24 - textile și înlocuitori de textile; lenjerie de uz casnic; perdele din material textil sau plastic.

(210) **054393**
 (220) 30.11.2024
 (730) **SharkNinja Operating LLC, US**
 89 A Street, Suite 100 Needham, Massachusetts, 02494, Statele Unite ale Americii
 (540)

NINJA

(511) NCL(12-2024)
 08 - cuțite; tacâmuri (cuțite, furculițe și linguri).

(210) **054394**
 (220) 30.11.2024
 (730) **SharkNinja Operating LLC, US**
 89 A Street, Suite 100 Needham, Massachusetts, 02494, Statele Unite ale Americii
 (540)

SHARK

(511) NCL(12-2024)
 08 - aparate electrice de coafură, și anume instrumente electrice de coafură acționate manual; aparate pentru aranjarea părului; ustensile și instrumente manuale, pentru coafarea părului; piese și accesorii pentru coafarea părului pentru toate produsele susmenționate, incluse în această clasă;
 21 - perii acționate electric pentru curățarea și exfolierea pielii; dispozitiv de exfoliere cu acționare electrică; perii de schimb pentru dispozitive de curățare și exfoliere acționate electric; perii; perii de schimb pentru aparate cosmetice acționate electric; perii pentru păr; perii pentru păr, și anume perii rotunde; perii pentru păr, și anume perii cu palete; perii turbo-ventilatorii pentru uscarea cu fen; perii pentru păr rotative electrice pentru coafat; perii pentru păr și piepteni pentru păr; instrumente manuale pentru aranjarea părului; perii cu aer cald pentru păr.

(210) **054398**
 (220) 22.11.2024
 (730) **PAN-ALKO S.R.L., MD**
 Str. Revaz Lomtadze nr. 4, MD-3715,
 Cojușna, Strășeni, Republica Moldova
 (540)

WE FIGHT!

(511) NCL(12-2024)
 33 - băuturi alcoolice, cu excepția berii; preparate
 alcoolice pentru fabricarea băuturilor.

(210) **054400**
 (220) 24.11.2024
 (730) **HOTINEANU Alina, MD**
 Str. Valea Dicescu nr. 156,
 MD-2009, Chișinău, Republica Moldova
 (540)



(591) Culori revendicate: alb, verde, albastru.
 (511) NCL(12-2024)
 44 - servicii medicale; servicii veterinare; servicii
 de igienă și de îngrijire a frumuseții pentru
 oameni sau animale; servicii de agricultură,
 acvacultură, horticultură și silvicultură.
 (531) CFE(9) 24.13.01; 24.13.26; 26.11.08;
 27.05.11; 29.01.13.

(210) **054433**
 (220) 06.12.2024
 (730) **AT CAPITAL COMERȚ S.R.L., MD**
 Str. Otovasca nr. 1/1,
 MD-2023, Chișinău, Republica Moldova

(540)



(591) Culori revendicate: auriu, negru, alb.
 (511) NCL(12-2024)
 41 - educație; instruire; divertisment; activități
 sportive și culturale;
 44 - servicii medicale; servicii veterinare; servicii
 de igienă și de îngrijire a frumuseții pentru
 oameni sau animale; servicii de agricultură,
 acvacultură, horticultură și silvicultură.
 (531) CFE(9) 01.15.07; 01.15.23; 15.01.13;
 26.01.05; 26.01.18; 27.05.24; 29.01.13.

(210) **054532**
 (220) 26.11.2024
 (730) **MONUL Sergiu, MD**
 Str-la Krîlov nr. 12,
 MD-3300, Tiraspol, Republica Moldova
 (540)

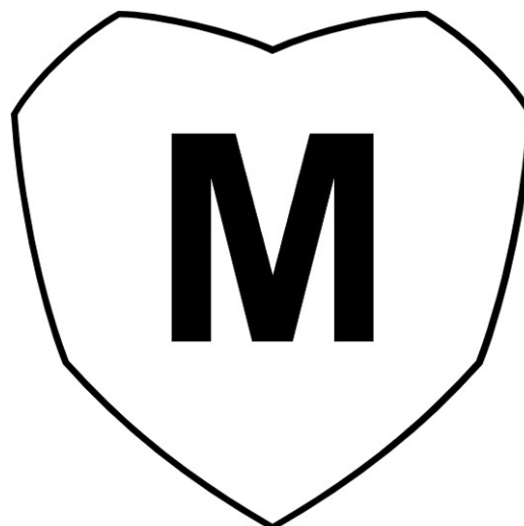

(511) NCL(12-2024)
 36 - servicii financiare, monetare și bancare; ser-
 vicii de asigurări; servicii imobiliare;
 38 - servicii de telecomunicații.
 (531) CFE(9) 02.09.01; 27.05.21.

Mărci înregistrate în baza cererilor acceptate parțial

(111) **40096**
 (151) 22.11.2024
 (181) 12.10.2033
 (210) 052377
 (220) 12.10.2023
 (730) **EUROLUMINA S.R.L., MD**
 Str. Industrială nr. 59M,
 MD-2037, Chișinău, Republica Moldova
 (540)



(526) Elementele mărcii asupra cărora nu se extinde dreptul exclusiv: „EURO”, „Lumina”, cu excepția executării grafice deosebite.

(511) NCL(12-2023)

09 - aparate și instrumente științifice, pentru cercetare, de navigare, geodezice, fotografice, cinematografice, audiovizuale, optice, de cântărire, de măsurare, de semnalizare, de detectare, de testare, de verificare, de salvare și didactice; aparate și instrumente pentru conducerea, distribuția, transformarea, acumularea, reglarea sau controlul distribuției sau utilizării energiei electrice; aparate și instrumente pentru înregistrarea, transmiterea, reproducerea sau procesarea sunetului, imaginilor sau a datelor; suporturi media înregistrate și descărcabile, software pentru calculatoare, suporturi media digitale sau analogice de înregistrare și de stocare fără conținut; mecanisme pentru aparate cu preplată; case de marcat, dispozitive de calculat; calculatoare și dispozitive periferice pentru calculatoare; costume de scafandru, măști pentru scafandri, dopuri de urechi pentru scafandri, clești de nas pentru scafandri și înotători, mănuși pentru scafandri, aparate de respirat pentru înot subacvatic; extinctoare;

17 - cauciuc, gutapercă, gumă, azbest, mică, neprelucrate și semiprelucrate, și înlocuitori pentru toate aceste materiale; materiale plastice și rășini extrudate destinate utilizării în producție; materiale de călăfătuire, etanșare și izolare; țevi, tuburi și furtunuri flexibile, nemetalice;

35 - publicitate; administrarea, organizarea și managementul afacerilor; lucrări de birou.
 (531) CFE(9) 26.01.04; 26.01.18; 26.01.24; 27.05.01; 27.05.21.

(111) **40115**
 (151) 22.11.2024
 (181) 12.10.2033
 (210) 052364
 (220) 12.10.2023
 (730) **A SWISS GROUP SA, CH**
 Rue Adrien-Lachenal 26, 1207 Geneve,
 Elveția
 (540)



(526) Elementele mărcii asupra cărora nu se extinde dreptul exclusiv: „SWISS GROUP”, „LABORATORY”, cu excepția executării grafice deosebite.

(591) Culori revendicate: roșu, alb, negru.

(511) NCL(12-2023)

42 - servicii științifice și tehnologice, precum și servicii de cercetare și creație, referitoare la acestea; servicii de analiză industrială, cercetare industrială și proiectare industrială; servicii de control al calității și de autentificare; crearea și dezvoltarea calculatoarelor și programelor de calculator;

44 - servicii medicale; servicii veterinare; servicii de igienă și de îngrijire a frumuseții pentru oameni sau animale; servicii de agricultură, acvacultură, horticultură și silvicultură.

(531) CFE(9) 06.01.04; 19.13.01; 19.13.25; 24.07.15; 24.07.23; 24.13.01; 24.13.24; 27.05.01; 29.01.13.

(111) **40278**
 (151) 04.11.2024
 (181) 23.10.2033
 (210) 052402
 (220) 23.10.2023
 (730) **REAL-PRODUS S.R.L., societate comercială, MD**
 Str. Lenin nr. 197, MD-6116,
 Tomai, UTA Găgăuzia, Republica Moldova
 (540)



BUSUIOACĂ
de Tomai

(526) Elementele mărcii asupra cărora nu se extinde dreptul exclusiv: „BUSUIOACĂ de Tomai”, cu excepția executării grafice deosebite.
 (591) Culori revendicate: roșu de diferite nuanțe, negru, alb, galben, verde, gri, bej.
 (511) NCL(12-2023)
 33 - băuturi alcoolice, cu excepția berii; preparate alcoolice pentru fabricarea băuturilor.
 (531) CFE(9) 02.07.04; 02.07.16; 02.07.23; 24.17.12; 24.17.13; 27.05.09; 29.01.15.

(111) **40279**
 (151) 05.11.2024
 (181) 28.01.2031
 (210) 047416
 (220) 28.01.2021
 (730) **ESMALDA S.R.L., MD**
 Str. Columna nr. 108,
 MD-2001, Chișinău, Republica Moldova

(540)



(526) Elementele mărcii asupra cărora nu se extinde dreptul exclusiv: „trade mark”, cu excepția executării grafice deosebite.
 (554) Marcă tridimensională.
 (511) NCL(11-2021)
 33 - băuturi alcoolice, cu excepția berii; preparate alcoolice pentru fabricarea băuturilor;
 (531) CFE(8) 02.01.04; 02.01.13; 02.03.01; 05.07.10; 05.13.06; 19.01.05; 19.01.07; 19.07.01; 19.07.23; 19.08.07; 24.09.20; 25.01.15; 27.05.11.

(111) **40280**
 (151) 05.11.2024
 (181) 28.01.2031
 (210) 047417
 (220) 28.01.2021
 (730) **ESMALDA S.R.L., MD**
 Str. Columna nr. 108,
 MD-2001, Chișinău, Republica Moldova

(540)



(526) Elementele mărcii asupra cărora nu se extinde dreptul exclusiv: „trade mark”, „®”, cu excepția executării grafice deosebite.

(554) Marcă tridimensională.

(511) NCL(11-2021)

33 - băuturi alcoolice, cu excepția berii; preparate alcoolice pentru fabricarea băuturilor;

(531) CFE(8) 02.03.01; 05.05.02; 05.07.10; 05.13.06; 19.07.01; 19.07.23; 19.08.07; 24.05.02; 24.09.20; 25.01.15; 27.05.11.

(111) **40284**

(151) 07.11.2024

(181) 01.09.2033

(210) 052178

(220) 01.09.2023

(730) **CABIGRUP S.R.L., societate comercială, MD**

Str. Academician Natalia Gheorghiu nr. 30, ap. 215, MD-2025, Chișinău, Republica Moldova

(540)



(554) Marcă tridimensională.

(511) NCL(12-2023)

33 - băuturi alcoolice, cu excepția berii; preparate alcoolice pentru fabricarea băuturilor;

35 - publicitate; administrarea, organizarea și managementul afacerilor; lucrări de birou.

(531) CFE(9) 05.07.08; 05.07.10; 19.07.06; 19.07.24.

(111) **40285**

(151) 07.11.2024

(181) 01.09.2033

(210) 052182

(220) 01.09.2023

(730) **CABIGRUP S.R.L., societate comercială, MD**

Str. Academician Natalia Gheorghiu nr. 30, ap. 215, MD-2025, Chișinău, Republica Moldova

(540)



- (554) Marcă tridimensională.
 (511) NCL(12-2023)
 33 - băuturi alcoolice, cu excepția berii; preparate alcoolice pentru fabricarea băuturilor;
 35 - publicitate; administrarea, organizarea și managementul afacerilor; lucrări de birou.
 (531) CFE(9) 05.07.08; 05.07.10; 19.07.06; 19.07.24.

- (111) **40287**
 (151) 06.11.2024
 (181) 05.01.2034
 (210) 052743
 (220) 05.01.2024
 (730) **V.B. LAMPINO S.R.L., MD**
 Str. Uzinelor nr. 90, ap. (of.) 311,
 MD-2023, Chișinău, Republica Moldova
 (540)



- (526) Elementele mărcii asupra cărora nu se extinde dreptul exclusiv: „INTELECT”, cu excepția executării grafice deosebite.
 (511) NCL(12-2024)
 35 - negocierea contractelor privind achiziția și vânzarea produselor; obținerea contractelor de vânzare a produselor, pentru alte persoane; intermedierea în materie a contractelor de vânzare-cumpărare a bunurilor; obținerea contractelor pentru achiziția și vânzarea produselor și serviciilor; intermedierea contractelor pentru alte persoane, pentru cumpărarea și vânzarea produselor; intermedierea contractelor de cumpărare și vânzare a produselor și serviciilor, pentru alte persoane;

intermedierea contractelor de cumpărare și vânzare pentru terți; intermedierea în acordurile privind vânzarea-cumpărarea bunurilor; consultanță privind calculul de cost al comenzilor de vânzare; încheierea contractelor de cumpărare și vânzare a mărfurilor; servicii de vânzare cu amănuntul a telefoanelor mobile; servicii de vânzare prin licitații on-line prin Internet; servicii de vânzare cu amănuntul în legătură cu telefoane inteligente; servicii de consultanță comercială cu privire la alegerea calculatoarelor; servicii de vânzare cu amănuntul în legătură cu calculatoare portabile; consiliere cu privire la produsele de consum în legătură cu calculatoarele portabile; informare cu privire la produsele de consum în legătură cu calculatoarele portabile; servicii de vânzare cu amănuntul în legătură cu echipamente electronice de uz casnic; servicii de comerț angro în legătură cu echipamente electrocasnice; servicii de comerț angro referitoare la aparate electrocasnice; servicii de comerț angro referitoare la hardware de calculatoare; servicii de comerț angro referitoare la software de calculatoare; servicii de comerț cu amănuntul referitoare la software de calculatoare; servicii de achiziții; organizarea și coordonarea licitațiilor și licitațiilor inverse prin intermediul telefoanelor mobile; administrarea afacerilor pentru puncte de vânzare cu amănuntul; administrarea afacerilor pentru puncte de vânzare angro și cu amănuntul; administrarea afacerilor pentru puncte de vânzare angro; administrarea vânzărilor; agenții de import-export; consiliere referitoare la produsele de consum; consiliere în afaceri privind achizițiile; consiliere privind achizițiile; consultanță privind achizițiile comerciale; închirierea mașinilor de scris și mașinilor de copiat; închirierea mașinilor de scris; intermedierea contractelor (pentru terți); intermedierea în cumpărarea produselor pentru terți; organizarea evenimentelor, expozițiilor, târgurilor și spectacolelor în scopuri comerciale, promoționale și publicitare; organizarea demonstrațiilor în scopuri publicitare; organizarea demonstrațiilor comerciale; organizarea demonstrațiilor în scopuri de afaceri; organizarea demonstrațiilor în scopuri comerciale; organizarea abonamentelor la servicii telefonice; organizarea abonamentelor la servicii de Internet; organizarea abonamentelor la un canal de televiziune; organizarea abonamentelor la pachete media; organizarea abonamentelor la mijloace de

informare; organizarea evenimentelor în scopuri comerciale și publicitare; organizarea expozițiilor comerciale; organizarea expozițiilor cu scop comercial sau antreprenorial; organizarea expozițiilor în scopuri publicitare; organizarea expozițiilor în scopuri comerciale; organizarea expozițiilor și târgurilor comerciale în scopuri comerciale și publicitare; organizarea expozițiilor și târgurilor comerciale în scopuri comerciale și de promovare; organizarea expozițiilor și evenimentelor în scopuri comerciale și publicitare; organizarea prezentărilor cu scop comercial; organizarea prezentărilor în scop comercial; promovarea vânzărilor prin programe de fidelizarea clienților; promovarea computerizată de afaceri; promovarea bunurilor și serviciilor terților prin intermediul rețelelor de calculatoare și de comunicații; servicii de comerț cu amănuntul on-line pentru muzică digitală descărcabilă; servicii de comerț angro în legătură cu aparate de bucătărie; servicii de vânzare cu amănuntul în legătură cu echipamente de gătit; servicii de vânzare cu amănuntul în legătură cu echipamente de iluminat; servicii de vânzare cu amănuntul în legătură cu echipamente de încălzire; servicii de vânzare cu amănuntul în legătură cu echipamente de refrigerare; servicii de vânzare cu amănuntul în legătură cu echipamente de răcire; servicii de vânzare cu amănuntul în legătură cu echipamente de congelare; servicii de vânzare cu amănuntul în legătură cu dispozitive de navigație; servicii de vânzare cu amănuntul în legătură cu echipamente a tehnologiei informaționale; servicii de vânzare cu amănuntul în legătură cu unelte manuale pentru lucrări de construcție; servicii de vânzare cu amănuntul în legătură cu instrumente manuale pentru lucrări de construcție; servicii de vânzare cu amănuntul în legătură cu instrumente de măsurare a timpului; servicii de vânzare cu amănuntul în legătură cu echipamente audiovizuale; servicii de vânzare cu amănuntul referitoare la accesorii pentru automobile; servicii de vânzare cu amănuntul în legătură cu baterii; servicii de vânzare cu amănuntul în legătură cu acumulatori; servicii de vânzare cu amănuntul în legătură cu echipamente electrice de uz casnic; servicii de vânzare cu amănuntul în legătură cu accesorii pentru automobile; servicii de vânzare cu amănuntul în legătură cu aparate de bucătărie; servicii de vânzare angro în legătură cu echipamente de iluminat; servicii de vânzare angro în legătură cu echipamente de refrigerare; servicii de vânzare

angro în legătură cu echipamente de congelare; servicii de vânzare angro în legătură cu jocuri; servicii de vânzare angro în legătură cu decorațiuni festive; servicii de vânzare angro în legătură cu echipamente a tehnologiei informaționale; servicii de vânzare angro în legătură cu utilaje de construcții; servicii de vânzare angro referitoare la accesorii pentru automobile; servicii de vânzare angro în legătură cu echipamente audiovizuale; vânzarea cu amănuntul a cardurilor preplătite ale terților pentru cumpărarea serviciilor de telecomunicații;

37 - servicii de construcții; servicii de instalații și reparații; extracții miniere, foraje pentru extracția de petrol și gaze.

(531) CFE(9) 02.09.14; 02.09.17; 26.01.14; 26.01.20; 27.05.24.

(111) **40302**

(151) 13.11.2024

(181) 12.10.2033

(210) 052376

(220) 12.10.2023

(730) **EUROLUMINA S.R.L., MD**

Str. Industrială nr. 59M,

MD-2037, Chișinău, Republica Moldova

(540)

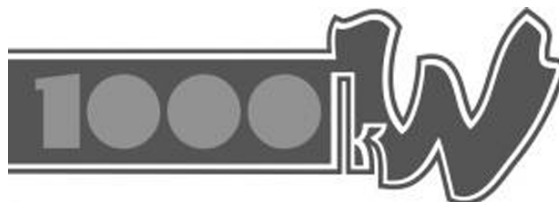

(526) Elementele mărcii asupra cărora nu se extinde dreptul exclusiv: „1000 kw”, cu excepția executării grafice deosebite.

(511) NCL(12-2023)

11 - aparate și instalații de iluminat, de încălzire, de răcire, de producere a vaporilor, de coacere, de uscare, de ventilare, de distribuire a apei și de uz sanitar;

17 - cauciuc, gutapercă, gumă, azbest, mică, neprelucrate și semiprelucrate, și înlocuitori pentru toate aceste materiale; materiale plastice și rășini extrudate destinate utilizării în producție; materiale de călăfăuire, etanșare și izolare; țevi, tuburi și furtunuri flexibile, nemetalice.

(531) CFE(9) 26.01.01; 26.04.17; 27.05.01;
27.05.12; 27.07.01.

(111) **40304**
(151) 12.11.2024
(181) 18.12.2033
(210) 052693
(220) 18.12.2023
(730) **BIZINFORM S.R.L., MD**
Str. Suceava 15, ap. 33,
MD-3100, Bălți, Republica Moldova

(540)



(511) NCL(12-2023)
36 - servicii financiare, monetare și bancare; servicii de asigurări; servicii imobiliare.

(531) CFE(9) 20.05.07; 24.15.01; 24.15.08;
24.15.11; 26.11.07; 27.05.01.

(111) **40309**
(151) 15.11.2024
(181) 06.10.2033
(210) 052369
(220) 06.10.2023
(730) **ALEX STANDARD S.R.L., MD**
Str. Vasile Alecsandri nr. 77, ap. (of.) 2,
MD-2009, Chișinău, Republica Moldova

(540)

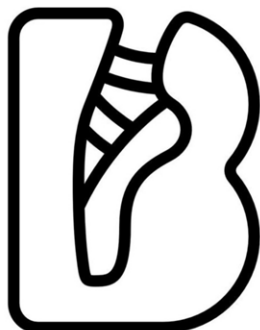

ballet.md

(526) Elementele mărcii asupra cărora nu se extinde dreptul exclusiv: „B”, „ballet”, „.md”, cu excepția executării grafice deosebite.

(511) NCL(12-2023)

25 - îmbrăcăminte, încălțăminte, articole care servesc la acoperirea capului;

35 - servicii on-line de tranzacționare, și anume servicii de operare on-line pe piețe pentru vânzătorii și cumpărătorii de produse și servicii; servicii on-line de tranzacționare în care vânzătorii afișează produsele sau serviciile care urmează să fie oferite spre vânzare, achiziționare sau spre licitare prin intermediul Internetului, în scopul facilitării vânzării de produse și servicii de către terți prin intermediul unei rețele de calculatoare; oferire de răspuns evaluativ și evaluări de produse și servicii oferite de vânzatori, evaluarea valorii și a prețurilor produselor și serviciilor oferite de vânzatori, serviciilor de performanță a cumpărătorilor și vânzătorilor, serviciilor de livrare, precum și experiența globală de tranzacționare în legătură cu acestea; oferirea unui ghid de căutare de publicitate on-line care oferă produse și servicii ale vânzătorilor; oferirea unei baze de date de căutare on-line de evaluare pentru cumpărători și vânzatori; publicitate; gestiunea afacerilor comerciale; administrare comercială; lucrări de birou; servicii de comercializare pentru terți prestate de supermarketuri, hipermarketuri, buticuri, magazine, gherete, chioșcuri și tarabe;

41 - educație; instruire; divertisment; activități sportive și culturale.

(531) CFE(9) 09.09.01; 09.09.25; 27.03.02;
27.05.15; 27.05.21.

(111) **40316**
(151) 21.11.2024
(181) 03.11.2033
(210) 052458
(220) 03.11.2023
(730) **BRODEȚCHI Ion, MD**
Str. C. Negruzzi nr. 76/5,
MD-3502, Orhei, Republica Moldova

(540)



(526) Elementele mărcii asupra cărora nu se extinde dreptul exclusiv: „3 Seminte”, cu excepția executării grafice deosebite.

(511) NCL(12-2023)

30 - cafea, ceai, cacao și înlocuitori ai acestora; orez, paste făinoase și tăiței; tapioca și sago; făină și preparate din cereale; pâine, produse de patiserie și cofetărie; ciocolată; înghețată, șerburi și alte înghețate comestibile; zahăr, miere, sirop de melasă; drojdie, praf de copt; sare, condimente, mirodenii, plante aromatice conservate; oțet, sosuri și alte condimente; gheață (apă înghețată).

(531) CFE(9) 05.07.02; 05.07.03; 27.05.10; 27.07.04; 27.07.11.

(111) 40317

(151) 21.11.2024

(181) 03.11.2033

(210) 052459

(220) 03.11.2023

(730) BRODEȚCHI Ion, MD

Str. C. Negruzzi nr. 76/5,
MD-3502, Orhei, Republica Moldova

(540)



(526) Elementele mărcii asupra cărora nu se extinde dreptul exclusiv: „5 Seminte”, cu excepția executării grafice deosebite.

(511) NCL(12-2023)

30 - cafea, ceai, cacao și înlocuitori ai acestora; orez, paste făinoase și tăiței; tapioca și sago; făină și preparate din cereale; pâine, produse de patiserie și cofetărie; ciocolată; înghețată, șerburi și alte înghețate comestibile; zahăr, miere, sirop de melasă; drojdie, praf de copt; sare, condimente, mirodenii, plante aromatice conservate; oțet, sosuri și alte condimente; gheață (apă înghețată).

(531) CFE(9) 05.07.02; 05.07.03; 27.05.10; 27.07.04; 27.07.11.

(111) 40318

(151) 21.11.2024

(181) 12.10.2033

(210) 052358

(220) 12.10.2023

(730) GARIUC Corneli, MD

MD-4925, Iabloana, Glodeni, Republica Moldova

(540)

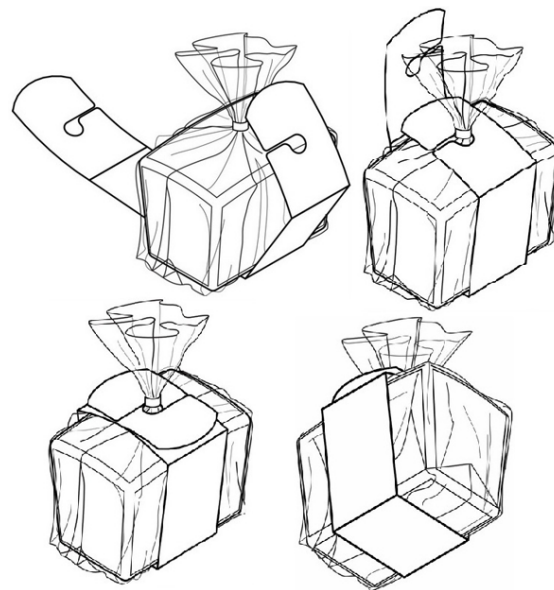

(554) Marcă tridimensională.

(511) NCL(12-2023)

17 - cauciuc, gutapercă, gumă, azbest, mică, neprelucrate și semiprelucrate, și înlocuitori pentru toate aceste materiale; materiale plastice și rășini extrudate destinate utilizării în producție; materiale de călăfăuire, etanșare și izolare; țevi, tuburi și furtunuri flexibile, nemetalice;

29 - carne, pește, păsări și vânat; extracte din carne; fructe și legume conservate, congelate, uscate și fierte; jeleurii, dulceturi, compoturi; ouă; lapte, brânzeturi, unt, iaurt și alte produse lactate; uleiuri și grăsimi comestibile;

30 - cafea, ceai, cacao și înlocuitori ai acestora; orez, paste făinoase și tăiței; tapioca și sago; făină și preparate din cereale; pâine, produse de patiserie și cofetărie; ciocolată; înghețată, șerburi și alte înghețate comestibile; zahăr, miere, sirop de melasă; drojdie, praf de copt; sare, condimente, mirodenii, plante aromatice conservate; oțet, sosuri și alte condimente; gheață (apă înghețată).

(531) CFE(9) 19.03.03; 19.03.09; 19.03.24; 19.03.25.

(111) **40320**
 (151) 22.11.2024
 (181) 08.02.2034
 (210) 052925
 (220) 08.02.2024
 (730) **JARDAN Vladimir, MD**
 Str. Romană nr. 4, bloc 1, ap. 38,
 MD-2005, Chișinău, Republica Moldova
 (540)

**ENJOY
 THE TASTE OF
 HAPPINESS!**

(511) NCL(12-2024)
 29 - lapte, brânzeturi, unt, iaurt și alte produse lactate; uleiuri și grăsimi comestibile;
 35 - publicitate; administrarea, organizarea și managementul afacerilor; lucrări de birou.

(111) **40321**
 (151) 21.11.2024
 (181) 10.10.2032
 (210) 050576
 (220) 10.10.2022
 (730) **FRECAUȚAN Natalia, MD**
 Str. Tudor Vladimirescu nr. 75/1, ap. 145,
 MD-2003, Durlăști, Chișinău, Republica Moldova
FRECAUȚAN Iurie, MD
 Str. Tudor Vladimirescu nr. 75/1, ap. 145,
 MD-2003, Durlăști, Chișinău, Republica Moldova

(540)

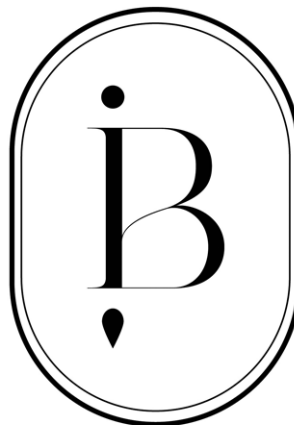

BELLANY

(526) Elementele mărcii asupra cărora nu se extinde dreptul exclusiv: „B”, cu excepția executării grafice deosebite.

(511) NCL(11-2022)
 03 - preparate pentru albit și alte substanțe pentru spălat; preparate pentru curățare, lustruire, degresare și șlefuire; toate produsele susmenționate, cu excepția săpunurilor;
 21 - piepteni și bureți; perii, cu excepția pensulelor; materiale pentru perii; articole pentru curățare; sticlă brută sau semiprelucrată, cu excepția sticlei pentru construcții.
 (531) CFE(8) 24.17.02; 24.17.24; 26.01.04; 26.01.16; 26.01.18; 27.05.01; 27.05.21.

(111) **40322**
 (151) 21.11.2024
 (181) 26.01.2034
 (210) 052855
 (220) 26.01.2024
 (730) **ENERGIE PURĂ S.R.L., MD**
 Str. Ștefan cel Mare nr. 194, MD-4314,
 Fîrlădeni, Căușeni, Republica Moldova

(540)



(526) Elementele mărcii asupra cărora nu se extinde dreptul exclusiv: „Energie Pură”, „S.R.L.”, cu excepția executării grafice deosebite.

(511) NCL(12-2024)

40 - tratarea materialelor; reciclarea gunoaielor și deșeurilor; filtrarea aerului și tratarea apei; servicii de imprimare; conservarea alimentelor și a băuturilor.

(531) CFE(9) 01.03.11; 01.03.17; 07.15.26; 27.05.24.

(111) **40324**

(151) 23.11.2024

(181) 18.10.2033

(210) 052393

(220) 18.10.2023

(730) **IGAN-GRUP S.R.L., MD**

Str. Bulgară nr. 55,

MD-3100, Bălți, Republica Moldova

(540)



(526) Elementele mărcii asupra cărora nu se extinde dreptul exclusiv: „Great Walnut Farm”, cu excepția executării grafice deosebite.

(511) NCL(12-2023)

31 - produse agricole, de acvacultură, horticole și forestiere, brute și neprelucrate; cereale și semințe crude și neprocesate; fructe și legume proaspete, plante aromatice proaspete; plante și flori naturale; bulbi, răsaduri și semințe pentru plantare; animale vii; hrană și băuturi pentru animale; malț.

(531) CFE(9) 05.03.13; 05.03.20; 05.07.06; 05.13.07; 05.13.08; 25.03.07; 27.05.24.

(111) **40326**

(151) 26.11.2024

(181) 20.09.2033

(210) 052257

(220) 20.09.2023

(730) **LOSEȚCHI Cătălin, MD**

Str. Avram Iancu nr. 32, ap. 30 E,

MD-2001, Chișinău, Republica Moldova

(540)



(526) Elementele mărcii asupra cărora nu se extinde dreptul exclusiv: „plushy” pentru produsele solicitate din clasa 20, cu excepția execuției grafice deosebite.

(591) Culori revendicate: negru, violet-deschis.

(511) NCL(12-2023)

- 20 - mobile, oglinzi, rame pentru tablouri; containere, nemetalice, pentru depozitare sau transport; oase neprelucrate sau semiprelucrate, coarne, fanoane de balenă sau sifef; scoici; spumă de mare; chihlimbar galben;
- 35 - publicitate; administrarea, organizarea și managementul afacerilor; lucrări de birou;
- 37 - servicii de construcții; servicii de instalații și reparații; extracții miniere, foraje pentru extracția de petrol și gaze.

(531) CFE(9) 27.05.01; 29.01.12.

(111) **40327**

(151) 26.11.2024

(181) 10.10.2033

(210) 052336

(220) 10.10.2023

(730) **EFES VITANTA MOLDOVA BREWERY S.A., întreprindere mixtă, MD**

Str. Uzinelor nr. 167,

MD-2023, Chișinău, Republica Moldova

(540)



(526) Elementele mărcii asupra cărora nu se extinde dreptul exclusiv: „C”, „Chișinău”, „BERE”, „Blondă”, cu excepția execuției grafice deosebite.

(591) Culori revendicate: albastru, auriu, alb, negru, roșu, gri.

(511) NCL(12-2023)

- 32 - bere; must de bere; bere din mălț; cocteiluri pe bază de bere; bere amestecată cu băuturi nealcoolice; bere bock; bere Saison; bere și produse de bere; bere fără alcool; bere de grâu; înlocuitor de bere; bere fără gluten; bere îmbogățită cu minerale; bere cu aromă de cafea; bere cu conținut caloric scăzut; bere din extract de rădăcini; băuturi pe bază de bere.

(531) CFE(9) 05.07.02; 05.07.03; 05.11.15; 07.01.06; 24.09.08; 25.01.15; 25.01.17; 25.03.13; 27.05.09; 27.05.21; 29.01.15.

(111) **40331**

(151) 27.11.2024

(181) 08.04.2032

(210) 049904

(220) 08.04.2022

(730) **DIXI MEDIA S.R.L., MD**

Str. Bucovinei nr. 9,

MD-2075, Chișinău, Republica Moldova

(540)

RUSSKOE RADIO MOLDOVA

(526) Elementele mărcii asupra cărora nu se extinde dreptul exclusiv: „RUSSKOE”, „RADIO”, „MOLDOVA”.

(511) NCL(11-2022)

41 - educație; instruire; divertisment; activități sportive și culturale.

(111) **40332**

(151) 28.11.2024

(181) 07.12.2032

(210) 050871

(220) 07.12.2022

(730) **CATRANIUC Constantin, MD**

Str. Vasile Lupu nr. 1 ap. 75,

MD-3500, Orhei, Republica Moldova

(540)



(511) NCL(11-2022)

37 - servicii de construcții; servicii de instalare și reparații; extracție minieră, foraje pentru extracția de petrol și de gaze.

(531) CFE(8) 01.15.07; 01.15.25; 05.05.19; 14.03.01; 21.01.19; 21.03.25; 24.17.02; 26.01.06; 26.13.25; 27.05.24.

(111) **40334**

(151) 27.11.2024

(181) 28.12.2033

(210) 052725

(220) 28.12.2023

(730) **BIOSFERA S.R.L., MD**

MD-3640, Petrești, Ungheni, Republica Moldova

(540)

AGRODAT

MĂREȘTE RECOLTA

(526) Elementele mărcii asupra cărora nu se extinde dreptul exclusiv: „AGRO”, „MĂREȘTE RECOLTA”, cu excepția executării grafice deosebite.

(511) NCL(12-2023)

35 - publicitate; administrarea, organizarea și managementul afacerilor; lucrări de birou;

41 - educație; instruire; divertisment; activități sportive și culturale;

42 - servicii științifice și tehnologice, precum și servicii de cercetare și creație, referitoare la acestea; servicii de analiză industrială, cercetare industrială și proiectare industrială; servicii de control al calității și de autentificare; crearea și dezvoltarea calculatoarelor și programelor de calculator;

44 - servicii medicale; servicii veterinare; servicii de igienă și de îngrijire a frumuseții pentru oameni sau animale; servicii de agricultură, acvacultură, horticultură și silvicultură.

(531) CFE(9) 17.05.01; 17.05.02; 20.05.07; 27.05.11.

(111) **40338**

(151) 30.11.2024

(181) 14.03.2034

(210) 053116

(220) 14.03.2024

(730) **BAȘ Andrei, MD**

Str. Ștefan cel Mare nr. 119 ap. 39,

MD-3006, Soroca, Republica Moldova

(540)



(526) Elementele mărcii asupra cărora nu se extinde dreptul exclusiv: „i-avocat”, „use our skills”, cu excepția executării grafice deosebite.

(511) NCL(12-2024)

45 - servicii juridice; servicii de securitate pentru protecția fizică a bunurilor materiale și a persoanelor.

(531) CFE(9) 24.17.02; 27.05.24.

(111) **40340**

(151) 02.12.2024

(181) 11.12.2033

(210) 052646

(220) 11.12.2023

(730) **Camera de Comerț și Industrie a Republicii Moldova, MD**

Bd. Ștefan cel Mare și Sfânt nr. 151,
MD-2004, Chișinău, Republica Moldova

(540)



(526) Elementele mărcii asupra cărora nu se extinde dreptul exclusiv: „Fabricat ÎN MOLDOVA”, cu excepția executării grafice deosebite.

(591) Culori revendicate: bej, albastru.

(511) NCL(12-2023)

35 - publicitate; administrarea, organizarea și managementul afacerilor; lucrări de birou;

41 - educație; instruire; divertisment; activități sportive și culturale.

(531) CFE(9) 01.17.11; 25.07.07; 26.01.16; 27.05.11; 29.01.12.

(111) **40363**

(151) 04.12.2024

(181) 29.12.2033

(210) 052740

(220) 29.12.2023

(730) **CHELTUIALA Radu, MD**

Bd. Moscova nr. 11, ap. 88,
MD-2068, Chișinău, Republica Moldova

(540)

VinArte

(526) Elementele mărcii asupra cărora nu se extinde dreptul exclusiv: „Vin”, „Arte”.

(511) NCL(12-2023)

41 - educație; instruire; divertisment; activități sportive și culturale.

(111) **40368**
 (151) 10.12.2024
 (181) 28.09.2033
 (210) 052285
 (220) 28.09.2023
 (730) **BOTNARU Beatriz, MD**
 Str. Ion Creangă nr. 2, MD-3721,
 Lozova, Strășeni, Republica Moldova
 (540)



- (526) Elementele mărcii asupra cărora nu se extinde dreptul exclusiv: „EMPORIUM”, cu excepția executării grafice deosebite.
- (591) Culori revendicate: auriu, maro, negru.
- (511) NCL(12-2023)
- 29 - carne, pește, păsări și vânat; extracte din carne; fructe și legume conservate, congelate, uscate și fierte; jeleurii, dulcețuri, compoturi; ouă; lapte, brânzeturi, unt, iaurt și alte produse lactate; uleiuri și grăsimi comestibile;
- 30 - cafea, ceai, cacao și înlocuitori ai acestora; orez, paste făinoase și tăiței; tapioca și sago; făină și preparate din cereale; pâine, produse de patiserie și cofetărie; ciocolată; înghețată, șerburi și alte înghețate comestibile; zahăr, miere, sirop de melasă; drojdie, praf de copt; sare, condimente, mirodenii, plante aromatice conservate; oțet, sosuri și alte condimente; gheață (apă înghețată);
- 31 - produse agricole, de acvacultură, horticole și forestiere, brute și neprelucrate; cereale și semințe crude și neprocesate; fructe și legume proaspete, plante aromatice proaspete; plante și flori naturale; bulbi, răsaduri și

- semințe pentru plantare; animale vii; hrană și băuturi pentru animale; malț;
- 32 - bere; băuturi nealcoolice; ape minerale și carbogazoase; băuturi din fructe și sucuri de fructe; siropuri și alte preparate pentru fabricarea băuturilor nealcoolice;
- 33 - băuturi alcoolice, cu excepția berii; preparate alcoolice pentru fabricarea băuturilor;
- 43 - servicii de alimentație publică; servicii de cazare temporară.
- (531) CFE(9) 05.13.25; 24.09.07; 25.01.25; 27.05.01; 29.01.13.

(111) **40369**
 (151) 11.12.2024
 (181) 28.09.2033
 (210) 052306
 (220) 28.09.2023
 (730) **LOID CONSTRUCTION S.R.L., MD**
 Str. Columna nr. 153, ap. 6,
 MD-2004, Chișinău, Republica Moldova
 (540)



- (511) NCL(12-2023)
- 36 - servicii financiare, monetare și bancare; servicii imobiliare; toate serviciile susmenționate, cu excepția transferului electronic de fonduri, serviciilor de consiliere și informare, furnizate și on-line dintr-o bază de date computerizată sau de pe Internet;
- 37 - servicii de construcții; servicii de instalații și reparații; extracții miniere, foraje pentru extracția de petrol și gaze; toate serviciile susmenționate, cu excepția serviciilor de in-

specție a conductelor, instalațiilor petrochimice și echipamentelor industriale.

(531) CFE(9) 07.01.08; 07.01.12; 07.01.24; 26.13.01; 27.05.17.

(111) **40370**

(151) 11.12.2024

(181) 26.10.2033

(210) 052426

(220) 26.10.2023

(730) **FOREST-BERRY S.R.L., MD**

Str. Sprâncenoaia nr. 1/1, ap. 2,
MD-2028, Chișinău, Republica Moldova

(540)



Forest Berry

(526) Elementele mărcii asupra cărora nu se extinde dreptul exclusiv: „Forest Berry”, cu excepția executării grafice deosebite.

(591) Culori revendicate: negru, verde de diferite nuanțe, galben de diferite nuanțe.

(511) NCL(12-2023)

29 - carne, pește, păsări și vânat; extracte din carne; fructe și legume conservate, congelate, uscate și fierte; jeleuri, dulcețuri, compoturi; ouă; lapte, brânzeturi, unt, iaurt și alte produse lactate; uleiuri și grăsimi comestibile;

30 - cafea, ceai, cacao și înlocuitori ai acestora; orez, paste făinoase și tăiței; tapioca și sago; făină și preparate din cereale; pâine, produse de patiserie și cofetărie; ciocolată; înghețată, șerburi și alte înghețate comestibile; zahăr, miere, sirop de melasă; drojdie, praf de copt;

sare, condimente, mirodenii, plante aromatice conservate; oțet, sosuri și alte condimente; gheață (apă înghețată);

32 - bere; băuturi nealcoolice; ape minerale și carbogazoase; băuturi din fructe și sucuri de fructe; siropuri și alte preparate pentru fabricarea băuturilor nealcoolice;

35 - publicitate; administrarea, organizarea și managementul afacerilor; lucrări de birou.

(531) CFE(9) 01.15.23; 26.01.01; 26.01.03; 26.01.05; 26.02.05; 26.11.21; 26.13.25; 27.05.10; 29.01.13.

(111) **40371**

(151) 11.12.2024

(181) 06.12.2033

(210) 052630

(220) 06.12.2023

(730) **BABĂRĂ Natalia, MD**

Bd. Mircea cel Bătrân nr. 25, ap. 37,
MD-2075, Chișinău, Republica Moldova

(540)

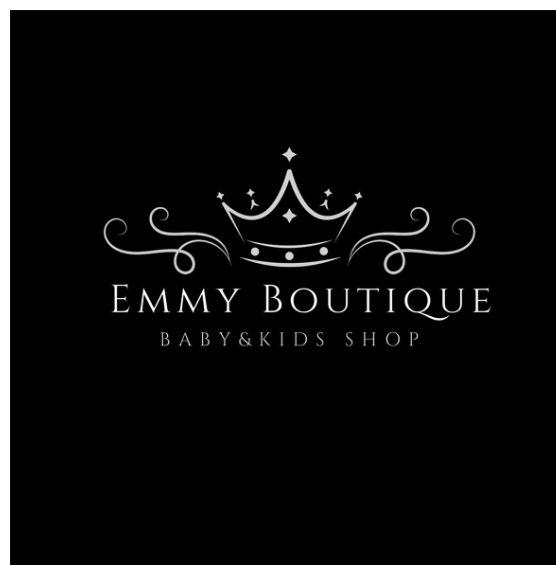

(526) Elementele mărcii asupra cărora nu se extinde dreptul exclusiv: „BOUTIQUE”, „BABY&KIDS SHOP”, cu excepția executării grafice deosebite.

(511) NCL(12-2023)

35 - publicitate; administrarea, organizarea și managementul afacerilor; lucrări de birou.

(531) CFE(9) 01.01.09; 24.09.02; 24.09.16; 26.11.13; 27.05.24.

(111) **40372**
 (151) 11.12.2024
 (181) 06.02.2034
 (210) 052915
 (220) 06.02.2024
 (730) **SET SALES PROPERTY S.R.L., MD**
 Str. Liviu Deleanu nr. 7/2, ap. 68,
 MD-2071, Chişinău, Republica Moldova
 (540)



(526) Elementele mărcii asupra cărora nu se extinde dreptul exclusiv: „REAL ESTATE AGENCY”, cu excepția executării grafice deosebite.
 (511) NCL(12-2024)
 35 - publicitate; administrarea, organizarea și managementul afacerilor; lucrări de birou;
 36 - servicii financiare, monetare și bancare; servicii de asigurări; servicii imobiliare;
 37 - servicii de construcții; servicii de instalații și reparații; extracții miniere, foraje pentru extracția de petrol și gaze;
 45 - servicii juridice; servicii de securitate pentru protecția fizică a bunurilor materiale și a persoanelor; servicii matrimoniale, servicii de rețele de socializare on-line; servicii funerare; babysitting.
 (531) CFE(9) 14.01.02; 14.01.13; 26.05.26; 26.13.25; 27.05.09.

(111) **40374**
 (151) 11.12.2024
 (181) 20.02.2034
 (210) 053001
 (220) 20.02.2024
 (730) **DOCTOR ROMANIUC S.R.L., MD**
 Str. Igor Vieru nr. 8, ap. 84,
 MD-2075, Chişinău, Republica Moldova
 (540)



(526) Elementele mărcii asupra cărora nu se extinde dreptul exclusiv: „Dr”, „clinică stomatologică”, „4kids”, cu excepția executării grafice deosebite.
 (591) Culori revendicate: albastru, roșu, verde, galben, roz, alb.
 (511) NCL(12-2024)
 44 - servicii medicale; servicii veterinare; servicii de igienă și de îngrijire a frumuseții pentru oameni sau animale; servicii de agricultură, acvacultură, horticultură și silvicultură.
 (531) CFE(9) 02.09.10; 27.05.11; 27.07.11; 29.01.15.

(111) **40376**
 (151) 11.12.2024
 (181) 28.02.2034
 (210) 053062
 (220) 29.02.2024
 (730) **VERIORG S.R.L., MD**
 Str. Ciuflea nr. 32, of. 1,
 MD-2001, Chişinău, Republica Moldova
 (540)

GOLD CROWN

(511) NCL(12-2024)
 33 - băuturi alcoolice, cu excepția berii; preparate alcoolice pentru fabricarea băuturilor;
 35 - publicitate; administrarea, organizarea și managementul afacerilor; lucrări de birou; toate serviciile sus-menționate, cu excepția serviciilor de consultanță privind administrarea afacerilor și managementul afacerilor magazinelor și lanțurilor de magazine.

(111) **40388**
 (151) 13.12.2024
 (181) 17.11.2033
 (210) 052535
 (220) 17.11.2023
 (730) **ZUBAC Vadim, MD**
 Str. 31 August 1989 nr. 44/6,
 MD-2012, Chişinău, Republica Moldova

(540)



(526) Elementele mărcii asupra cărora nu se extinde dreptul exclusiv: „X”, cu excepția executării grafice deosebite.

(591) Culori revendicate: violet, albastru, verde, azuriu, negru.

(511) NCL(12-2023)

35 - servicii de creare și gestionare a bazelor de date pentru terți și servicii de gestionare a accesării lor, în particular în sectorul topografiei și a hărților rutiere, servicii de prestare a informațiilor despre trafic, informațiilor despre servicii (medicale, mecanice și altele) disponibile, despre hoteluri, despre activități comerciale, despre servicii publice, servicii informaționale prin conexiune despre activități comerciale.

(531) CFE(9) 14.01.15; 15.01.13; 20.01.17; 21.01.15; 24.11.18; 24.13.25; 24.17.08; 26.13.25; 27.03.15; 29.01.15.

(111) **40390**

(151) 13.12.2024

(181) 13.11.2033

(210) 052504

(220) 13.11.2023

(730) **PAVEL Vera, MD**

Str. Kiev nr. 3, bloc 3, ap. 18,

MD-2068, Chișinău, Republica Moldova

(540)

G STORE

(526) Elementele mărcii asupra cărora nu se extinde dreptul exclusiv: „G”, „STORE”, cu excepția executării grafice deosebite.

(511) NCL(12-2023)

35 - servicii on-line de tranzacționare, și anume servicii de operare on-line pe piețe pentru vânzătorii și cumpărătorii de produse și servicii; servicii on-line de tranzacționare în care vânzătorii afișează produsele sau serviciile care urmează să fie oferite spre vânzare,

achiziționare sau spre licitare prin intermediul Internetului, în scopul facilitării vânzării de produse și servicii de către terți prin intermediul unei rețele de calculatoare; oferire de răspuns evaluativ și evaluări de produse și servicii oferite de vânzătorii, evaluarea valorii și a prețurilor produselor și serviciilor oferite de vânzătorii, serviciilor de performanță a cumpărătorilor și vânzătorilor, serviciilor de livrare, precum și experiența globală de tranzacționare în legătură cu acestea; oferirea unui ghid de căutare de publicitate on-line care oferă produse și servicii ale vânzătorilor; oferirea unei baze de date de căutare on-line de evaluare pentru cumpărătorii și vânzătorii; agenții de import-export; publicitate; gestiunea afacerilor comerciale; administrare comercială; lucrări de birou; servicii furnizate prin intermediul magazinelor de vânzare cu amănuntul, prin punctele de vânzare angro, prin intermediul automatelor pentru vânzarea produselor, cataloagelor cu comandă prin poștă sau cu comandă prin mijloace electronice, prin intermediul site-urilor web sau al emisiunilor de tip teleshopping; servicii de achiziție pentru terți; relații publice; închirierea automatelor pentru vânzarea produselor; servicii de comercializare pentru terți prestate de supermarketuri, hipermarketuri, buticuri, magazine, gherete, chioșcuri și tarabe.

(111) **40391**

(151) 13.12.2024

(181) 11.05.2033

(210) 051592

(220) 11.05.2023

(730) **Yiwu OK Electric Appliance Co., Ltd., CN**

Shop No. 17476, Market 2, Yiwu International Trade City, Futian Street, Yiwu City, China

(540)

LumaBella

(511) NCL(12-2023)

08 - mașini de tuns barbă; aparate pentru ondularea părului; instrumente pentru îndepărtarea cuticulelor; instrumente de ondulat materiale textile; aparate manuale pentru ondularea părului; lame de ras; pile electrice de unghi;

pile de unghi, electrice sau neelectrice; mașini de tuns părul, electrice și neelectrice; unghiere (electrice sau neelectrice); truse de manichiură; aparate pentru epilat, electrice sau neelectrice; truse de manichiură (electrice); clești pentru întors genele; împletitoare de păr electrice; aparate laser pentru epilare, altele decât cele de uz medical.

(531) CFE(9) 26.01.05; 27.05.08.

(111) **40392**

(151) 13.12.2024

(181) 26.10.2033

(210) 052414

(220) 26.10.2023

(730) **EDEN.ESTATE S.R.L., MD**

Str. Serghei Lazo nr. 44, ap. (of.) 1,
MD-2004, Chișinău, Republica Moldova

(540)

EDEN

(511) NCL(12-2023)

37 - servicii de construcții; servicii de instalații și reparații; extracții miniere, foraje pentru extracția de petrol și gaze; toate serviciile susmenționate, cu excepția serviciilor de instalare și întreținere a aparatelor de distribuire a apei.

(111) **40393**

(151) 13.12.2024

(181) 10.11.2033

(210) 052502

(220) 10.11.2023

(730) **TAROL-DD S.R.L., MD**

Str. Jubiliară nr. 41a, MD-2019,
Codru, Chișinău, Republica Moldova

(540)



(526) Elementele mărcii asupra cărora nu se extinde dreptul exclusiv: „café”, „market”, cu excepția executării grafice deosebite.

(591) Culori revendicate: oranj, verde.

(511) NCL(12-2023)

16 - hârtie și carton; produse de imprimare; articole pentru legătorie; fotografii; articole de papetărie și de birou, cu excepția mobilei; adezivi pentru papetărie sau menaj; materiale de desen și materiale pentru artiști; pensule; materiale didactice și de instruire; foi, folii și pungi din plastic pentru împachetare și ambalare; caractere și clișee tipografice;

29 - carne, pește, păsări și vânat; extracte din carne; fructe și legume conservate, congelate, uscate și fierte; jeleurii, dulceturi, compoturi; ouă; lapte, brânzeturi, unt, iaurt și alte produse lactate; uleiuri și grăsimi comestibile;

30 - cafea, ceai, cacao și înlocuitori ai acestora; orez, paste făinoase și tăiței; tapioca și sago; făină și preparate din cereale; pâine, produse de patiserie și cofetărie; ciocolată; înghețată, șerburi și alte înghețate comestibile; zahăr, miere, sirop de melasă; drojdie, praf de copt; sare, condimente, mirodenii, plante aromatice conservate; oțet, sosuri și alte condimente; gheață (apă înghețată);

35 - publicitate; administrarea, organizarea și managementul afacerilor; lucrări de birou.

(531) CFE(9) 01.15.11; 11.03.09; 24.15.01; 24.15.11; 24.15.21; 27.05.09; 29.01.12.

Lista certificatelor de înregistrare a mărcilor eliberate în decembrie 2024

Se publică următoarele date: numărul curent, numărul de depozit, data de depozit, numărul de ordine al înregistrării, data înregistrării, clasele conform CIPS, titularul, codul țării conform normei ST.3 OMPI, numărul BOPI în care a fost publicată cererea de înregistrare, numărul BOPI în care a fost publicată marca înregistrată în baza cererii acceptate parțial

Nr. crt.	(210) Nr. de depozit	(220) Data de depozit	(111) Nr. înregistrării	(151) Data înregistrării	(511) Clase	(730) Titular, cod ST.3 OMPI	(441) Nr. BOPI	(450) Nr. BOPI
1	2	3	4	5	6	7	8	9
1	052377	12.10.2023	40096	22.11.2024	09,17,35	EUROLUMINA S.R.L., MD	12/2023	1/2025
2	052364	12.10.2023	40115	22.11.2024	42,44	A SWISS GROUP SA, CH	12/2023	1/2025
3	051127	06.02.2023	40182	13.10.2024	34	BT-TABAC HOLDING S.R.L., MD	4/2023	
4	053004	21.02.2024	40276	04.11.2024	25,35	VIDRAȘCU Ludmila, MD	4/2024	
5	053011	23.02.2024	40277	04.11.2024	41	ȚURCANU Denis, MD	4/2024	
6	052402	23.10.2023	40278	04.11.2024	33	REAL-PRODUS S.R.L., societate comercială, MD	1/2024	1/2025
7	047416	28.01.2021	40279	05.11.2024	33	ESMALDA S.R.L., MD	4/2021	1/2025
8	047417	28.01.2021	40280	05.11.2024	33	ESMALDA S.R.L., MD	4/2021	1/2025
9	052867	29.01.2024	40281	01.11.2024	09	SKG Health Technologies Co., Ltd., CN	3/2024	
10	051892	11.07.2023	40282	06.11.2024	35,41	GOLDWING CLUB MOLDOVA, asociație obștească, MD	9/2023	
11	052975	16.02.2024	40283	06.11.2024	09,28,41	Novomatic AG, AT	4/2024	
12	052178	01.09.2023	40284	07.11.2024	33,35	CABIGRUP S.R.L., societate comercială, MD	11/2023	1/2025
13	052182	01.09.2023	40285	07.11.2024	33,35	CABIGRUP S.R.L., societate comercială, MD	11/2023	1/2025
14	051897	13.07.2023	40286	06.11.2024	03	Wella International Operations Switzerland Sàrl, CH	9/2023	
15	052743	05.01.2024	40287	06.11.2024	35,37	V.B. LAMPINO S.R.L., MD	2/2024	1/2025
16	052934	09.02.2024	40288	07.11.2024	38	SHANGHAI SPACECOM SATELLITE TECHNOLOGY LTD., CN	4/2024	
17	052780	12.01.2024	40289	08.11.2024	03,05,35	GAIUS Oleg, MD	3/2024	
18	052920	08.02.2024	40290	07.11.2024	29,30,35	JARDAN Vladimir, MD	4/2024	
19	053014	26.02.2024	40291	06.11.2024	05	Dr. Reddy's Laboratories Limited, IN	4/2024	
20	052880	30.01.2024	40292	06.11.2024	03,07,08,09,16,17,21	HESHAN LIZHUO TRADE CO., LTD., CN	4/2024	
21	052961	14.02.2024	40293	09.11.2024	09,35	RACICOVSHI Vadim, MD	4/2024	
22	053179	25.03.2024	40294	09.11.2024	35,42	CSI CONSULT S.R.L., MD	5/2024	
23	053180	25.03.2024	40295	09.11.2024	35,42	CSI CONSULT S.R.L., MD	5/2024	
24	052333	09.10.2023	40296	11.11.2024	30	BUCURIA DULCE S.R.L., MD	12/2023	
25	053076	07.03.2024	40297	11.11.2024	09,42	Planable, Inc., US	5/2024	
26	053077	07.03.2024	40298	11.11.2024	09,42	Planable, Inc., US	5/2024	
27	053078	07.03.2024	40299	11.11.2024	09,42	Planable, Inc., US	5/2024	
28	052821	16.01.2024	40301	08.11.2024	12,28,35	POPOVICI Maxim, MD	3/2024	
29	052376	12.10.2023	40302	13.11.2024	11,17	EUROLUMINA S.R.L., MD	12/2023	1/2025
30	052732	28.12.2023	40303	13.11.2024	32	PRIVATE JOINT STOCK COMPANY „MORSHIN MINERAL WATER FACTORY „OSKAR”, UA	3/2024	
31	052693	18.12.2023	40304	12.11.2024	36	BIZINFORM S.R.L., MD	2/2024	1/2025

1	2	3	4	5	6	7	8	9
32	052987	19.02.2024	40305	12.11.2024	35	ROȘCA FOMA, întreprindere individuală, MD	4/2024	
33	053028	28.02.2024	40306	13.11.2024	35,38,41,42,45	GANEVA Igor, MD	4/2024	
34	053041	28.02.2024	40307	12.11.2024	05	LÎȘÎI Andrei, MD	4/2024	
35	053042	28.02.2024	40308	12.11.2024	05	LÎȘÎI Andrei, MD	4/2024	
36	052369	06.10.2023	40309	15.11.2024	25,35,41	ALEX STANDARD S.R.L., MD	12/2023	1/2025
37	052604	29.11.2023	40310	16.11.2024	35,38,41	RADIO MAXIMUM S.R.L., MD	1/2024	
38	053012	26.02.2024	40311	18.11.2024	05	DEPOFARM S.R.L., MD	4/2024	
39	052943	08.02.2024	40313	15.11.2024	29,30	PRODIVALEX GRUP S.R.L., societate comercială, MD	4/2024	
40	052944	08.02.2024	40314	15.11.2024	29,30	PRODIVALEX GRUP S.R.L., societate comercială, MD	4/2024	
41	052897	05.02.2024	40315	20.11.2024	12	TOYOTA JIDOSHA KABUSHIKI KAISHA (also trading as Toyota Motor Corporation), JP	4/2024	
42	052458	03.11.2023	40316	21.11.2024	30	BRODEȚCHI Ion, MD	12/2023	1/2025
43	052459	03.11.2023	40317	21.11.2024	30	BRODEȚCHI Ion, MD	12/2023	1/2025
44	052358	12.10.2023	40318	21.11.2024	17,29,30	GARIUC Corneli, MD	12/2023	1/2025
45	052960	14.02.2024	40319	20.11.2024	24,25,26,35	ISAC Mădălina, MD	4/2024	
46	052925	08.02.2024	40320	22.11.2024	29,35	JARDAN Vladimir, MD	4/2024	1/2025
47	050576	10.10.2022	40321	21.11.2024	03,21	FRECAUȚAN Natalia, MD FRECAUȚAN Iurie, MD	12/2022	1/2025
48	052855	26.01.2024	40322	21.11.2024	40	ENERGIE PURĂ S.R.L., MD	3/2024	1/2025
49	052864	27.01.2024	40323	21.11.2024	09	HANKOOK & COMPANY CO., LTD., KR	4/2024	
50	052393	18.10.2023	40324	23.11.2024	31	IGAN-GRUP S.R.L., MD	12/2023	1/2025
51	050448	02.09.2022	40325	22.11.2024	35	FLO MAĞAZACILIK VE PAZARLAMA ANONİM ŞİRKETİ, TR	11/2022	
52	052257	20.09.2023	40326	26.11.2024	20,35,37	LOSEȚCHI Cătălin, MD	11/2023	1/2025
53	052336	10.10.2023	40327	26.11.2024	32	EFES VITANTA MOLDOVA BREWERY S.A., întreprindere mixtă, MD	12/2023	1/2025
54	053047	27.02.2024	40329	25.11.2024	33,35	FAUTOR S.R.L., MD	4/2024	
55	052970	16.02.2024	40330	26.11.2024	33	GÎRBU Ion, MD	4/2024	
56	049904	08.04.2022	40331	27.11.2024	41	DIXI MEDIA S.R.L., MD	6/2022	1/2025
57	050871	07.12.2022	40332	28.11.2024	37	CATRANIUC Constantin, MD	2/2023	1/2025
58	052924	07.02.2024	40333	27.11.2024	17,19	ROCKWOOL A/S, DK	4/2024	
59	052725	28.12.2023	40334	27.11.2024	35,41,42,44	BIOSFERA S.R.L., MD	2/2024	1/2025
60	052831	19.01.2024	40335	27.11.2024	03,05,16	The Procter & Gamble Company, US	4/2024	
61	053085	07.03.2024	40336	29.11.2024	05	BECOR S.R.L., întreprindere mixtă, MD	5/2024	
62	053106	05.03.2024	40337	29.11.2024	05	FARMAPRIM S.R.L., MD	5/2024	
63	053116	14.03.2024	40338	30.11.2024	45	BAȘ Andrei, MD	5/2024	1/2025
64	052625	06.12.2023	40339	29.11.2024	09,35,36,38,42	BPAY S.R.L., MD	3/2024	
65	052646	11.12.2023	40340	02.12.2024	35,41	Camera de Comerț și Industrie a Republicii Moldova, MD	3/2024	1/2025
66	052904	02.02.2024	40341	02.12.2024	03	Obagi Cosmeceuticals LLC, a Delaware limited liability company, US	4/2024	
67	052805	15.01.2024	40342	04.12.2024	35	ȚURCAN Oleg, MD SCURTU Ion, MD	5/2024	
68	052806	15.01.2024	40343	04.12.2024	36	ȚURCAN Oleg, MD SCURTU Ion, MD	5/2024	
69	052807	15.01.2024	40344	04.12.2024	36,39,40,42,45	ȚURCAN Oleg, MD SCURTU Ion, MD	5/2024	

1	2	3	4	5	6	7	8	9
70	052977	16.02.2024	40345	04.12.2024	01,05	GRINAI&CO S.R.L., MD	5/2024	
71	053055	01.03.2024	40346	04.12.2024	05	T.P.I. - PHARM S.R.L., MD	5/2024	
72	053056	01.03.2024	40347	04.12.2024	10	T.P.I. - PHARM S.R.L., MD	5/2024	
73	053066	06.03.2024	40348	04.12.2024	06,20	LUCHIANCIUC Oleg, MD	5/2024	
74	053084	06.03.2024	40349	04.12.2024	07	AZARAPIN Alexei, MD	5/2024	
75	053107	12.03.2024	40350	04.12.2024	35,41,43	CASTEL MIMI S.R.L., MD	5/2024	
76	053109	05.03.2024	40351	04.12.2024	35,36,41	HORA BINELUI, fundație de caritate, MD	5/2024	
77	053113	14.03.2024	40352	04.12.2024	11,35,37	VILOTERM S.R.L., MD	5/2024	
78	053134	19.03.2024	40353	04.12.2024	35	MOLDRETAIL GROUP S.R.L., MD	5/2024	
79	053135	19.03.2024	40354	04.12.2024	35	MOLDRETAIL GROUP S.R.L., MD	5/2024	
80	053136	19.03.2024	40355	04.12.2024	35	MOLDRETAIL GROUP S.R.L., MD	5/2024	
81	053153	21.03.2024	40356	04.12.2024	05	ASFARMA MEDIKAL DENTAL URUNLER VE ILAC SANAYI TICARET ANONIM ŞİRKETI, ISTANBUL, SUCURSALA CHIŞINĂU, MD	5/2024	
82	053154	21.03.2024	40357	04.12.2024	05	ASFARMA MEDIKAL DENTAL URUNLER VE ILAC SANAYI TICARET ANONIM ŞİRKETI, ISTANBUL, SUCURSALA CHIŞINĂU, MD	5/2024	
83	053159	25.03.2024	40358	04.12.2024	32	CUCTA Andrei, MD	5/2024	
84	053175	20.03.2024	40359	04.12.2024	30,35	LIMITED LIABILITY COMPANY „DOBRODIYA FOODS”, UA	5/2024	
85	053176	20.03.2024	40360	04.12.2024	30,35	LIMITED LIABILITY COMPANY „DOBRODIYA FOODS”, UA	5/2024	
86	053191	26.03.2024	40361	04.12.2024	35,38	ALIDENSIA S.R.L., MD	5/2024	
87	052992	20.02.2024	40362	04.12.2024	03,05,21	Stafford-Miller (Ireland) Limited, IE	5/2024	
88	052740	29.12.2023	40363	04.12.2024	41	CHELTUIALA Radu, MD	2/2024	1/2025
89	053005	21.02.2024	40364	06.12.2024	29,30	ZUR MÜHLEN Markenbesitzgesellschaft mbH & Co. KG, DE	5/2024	
90	052356	10.10.2023	40365	09.12.2024	16,35,41	TISLIUC Alexandr, MD	12/2023	
91	052876	30.01.2024	40366	09.12.2024	09	BOGATÎI Dumitru, MD	3/2024	
92	053091	12.03.2024	40367	06.12.2024	34	SMS Tobacco Trading, MY	5/2024	
93	052285	28.09.2023	40368	10.12.2024	29,30,31,32,33,43	BOTNARU Beatriz, MD	11/2023	1/2025
94	052306	28.09.2023	40369	11.12.2024	36,37	LOID CONSTRUCTION S.R.L., MD	1/2024	1/2025
95	052426	26.10.2023	40370	11.12.2024	29,30,32,35	FOREST-BERRY S.R.L., MD	12/2023	1/2025
96	052630	06.12.2023	40371	11.12.2024	35	BABĂRĂ Natalia, MD	2/2024	1/2025
97	052915	06.02.2024	40372	11.12.2024	35,36,37,45	SET SALES PROPERTY S.R.L., MD	4/2024	1/2025
98	052976	16.02.2024	40373	11.12.2024	29,30,31,33,39,40,43	GRANDO INVEST TRADING S.R.L., MD	5/2024	
99	053001	20.02.2024	40374	11.12.2024	44	DOCTOR ROMANIUC S.R.L., MD	4/2024	1/2025
100	053006	21.02.2024	40375	11.12.2024	29	FORWARD INTERNATIONAL S.R.L., MD	5/2024	
101	053062	29.02.2024	40376	11.12.2024	33,35	VERIORG S.R.L., MD	4/2024	1/2025

1	2	3	4	5	6	7	8	9
102	053070	05.03.2024	40377	11.12.2024	01,02,04,05,06,07,08,09,10,11,12,13,14,15,16,17,18,19,20,21,22,23,24,25,26,27,28,29,30,31,32,33,34,35,36,37,38,39,40,41,42,43,44,45	CASTEL MIMI S.R.L., MD	5/2024	
103	053138	15.03.2024	40378	11.12.2024	35,43	URSU Valentina, MD RĂU Dumitru, MD	5/2024	
104	053155	21.03.2024	40379	11.12.2024	34	Philip Morris Products S.A., CH	5/2024	
105	053170	14.03.2024	40380	11.12.2024	29,30,35,39,40,43	CHISELIOV Aliona, MD	6/2024	
106	053196	29.03.2024	40381	11.12.2024	33	VERIORG S.R.L., MD	5/2024	
107	053200	27.03.2024	40382	11.12.2024	07,19,21,29,31,32,33,35,37,43,44	PRUNEAN Igor, MD	5/2024	
108	053204	01.04.2024	40383	11.12.2024	35,44	DARII Valentina, MD	6/2024	
109	053213	03.04.2024	40384	11.12.2024	05,44	ORTHOGNATICA 3M S.R.L., MD	6/2024	
110	053217	01.04.2024	40385	11.12.2024	35,43,44	DIAMOND SMILE CLINIC S.R.L., MD	6/2024	
111	052949	07.02.2024	40386	10.12.2024	41	ZOSIM-CIUMAC Ecaterina, MD	4/2024	
112	053186	26.03.2024	40387	11.12.2024	09,14,18,25	GANT AB, SE	6/2024	
113	052535	17.11.2023	40388	13.12.2024	35	ZUBAC Vadim, MD	1/2024	1/2025
114	053148	14.03.2024	40389	12.12.2024	37	MAMOLEA Rodion, MD	5/2024	
115	052504	13.11.2023	40390	13.12.2024	35	PAVEL Vera, MD	1/2024	1/2025
116	051592	11.05.2023	40391	13.12.2024	08	Yiwu OK Electric Appliance Co., Ltd., CN	7/2023	1/2025
117	052414	26.10.2023	40392	13.12.2024	37	EDEN.ESTATE S.R.L., MD	12/2023	1/2025
118	052502	10.11.2023	40393	13.12.2024	16,29,30,35	TAROL-DD S.R.L., MD	1/2024	1/2025
119	052968	15.02.2024	40394	13.12.2024	03,35,44	CIOBANU Andrei, MD	4/2024	
120	052969	15.02.2024	40395	13.12.2024	03,35,44	CIOBANU Andrei, MD	4/2024	

Lista mărcilor reînnoite

Se publică următoarele date: numărul curent, numărul înregistrării reînnoite, data expirării termenului de reînnoire, clasele conform CIPS, reproducerea mărcii, titularul și adresa, codul țării conform normei ST.3 OMPI

Nr. crt.	(116) Nr. înregistrării reînnoite	(186) Data expirării reînnoirii	(511) Clase	(540) Reproducerea mărcii	(730) Titular și adresă, cod ST.3 OMPI
1	2	3	4	5	6
1	3R 729	24.05.2034	05	SEBACIL	Elanco Animal Health GmbH, DE Alfred-Nobel-Strasse 50, 40789 Monheim am Rhein, Germania
2	3R 847	23.06.2034	25	SNOOPY	Peanuts Worldwide LLC, a Delaware limited liability company, US 1450 Broadway, New York, New York 10018, Statele Unite ale Americii
3	3R 878	23.06.2034	30	SNOOPY	Peanuts Worldwide LLC, a Delaware limited liability company, US 1450 Broadway, New York, New York 10018, Statele Unite ale Americii





1	2	3	4	5	6
4	3R 879	23.06.2034	16	SNOOPY	Peanuts Worldwide LLC, a Delaware limited liability company, US 1450 Broadway, New York, New York 10018, Statele Unite ale Americii
5	3R 1190	28.04.2034	29	CHEEZ WHIZ	Lactalis Heritage Dairy, Inc., US 540 West Madison Street, Suite 300, Chicago, Illinois 60661, Statele Unite ale Americii
6	3R 1414	12.08.2034	25	ЛЕВИ'С	LEVI STRAUSS & CO., corporația statului Delaware, US Levi's Plaza, 1155 Battery Street, San Francisco, California, Statele Unite ale Americii
7	3R 1472	12.08.2034	25		LEVI STRAUSS & CO., US Levi's Plaza, 1155 Battery Street, San Francisco, California, Statele Unite ale Americii
8	3R 1473	12.08.2034	25	LEVI'S 501	LEVI STRAUSS & CO., corporația statului Delaware, US Levi's Plaza, 1155 Battery Street, San Francisco, California, Statele Unite ale Americii
9	3R 1474	12.08.2034	25		LEVI STRAUSS & CO., US Levi's Plaza, 1155 Battery Street, San Francisco, California, Statele Unite ale Americii
10	3R 1475	12.08.2034	25	LEVI'S	LEVI STRAUSS & CO., corporația statului Delaware, US Levi's Plaza, 1155 Battery Street, San Francisco, California, Statele Unite ale Americii
11	3R 1973	09.08.2034	06	LUXALON®	HUNTER DOUGLAS INDUSTRIES B.V., NL Blaak 555, 3011 GB Rotterdam, Regatul Țărilor de Jos
12	3R 2084	01.11.2034	25		CHAMPION PRODUCTS EUROPE LIMITED, IE Suite 8, Plaza 212, Blanchardstown Corporate Park 2 Blanchardstown, Dublin 15, Irlanda
13	3R 2150	23.11.2034	32	PEPSI	PepsiCo, Inc., corporație din statul North Carolina, US 700 Anderson Hill Road, Purchase, New York 10577, Statele Unite ale Americii
14	3R 2151	08.12.2034	05	ROUNDUP	MONSANTO TECHNOLOGY LLC, a Delaware Limited Liability Company, US 800 North Lindbergh Boulevard, St. Louis, Missouri, Statele Unite ale Americii
15	3R 2155	09.12.2034	32,33	PERNOD	PERNOD RICARD, FR 5 cours Paul Ricard 75008 Paris, Franța
16	3R 2156	09.12.2034	33	RICARD	PERNOD RICARD, FR 5 cours Paul Ricard 75008 Paris, Franța
17	3R 2252	23.11.2034	01,17	EDISTIR	VERSALIS S.p.A., IT Piazza Boldrini 1 - 20097 San Donato Milanese (MI), Italia
18	3R 2263	18.11.2034	25		LEVI STRAUSS & CO., corporația statului Delaware, US Levi's Plaza, 1155 Battery Street, San Francisco, California, Statele Unite ale Americii
19	3R 2395	07.07.2034	25		LEVI STRAUSS & CO., US Levi's Plaza, 1155 Battery Street, San Francisco, California 94111, Statele Unite ale Americii
20	3R 2445	28.06.2034	25	DOCKERS	LEVI STRAUSS & CO., US Levi's Plaza, 1155 Battery Street, San Francisco, California 94111, Statele Unite ale Americii
21	3R 2553	14.12.2034	20,35		CONFORT S.R.L., firmă de producție și comerț, MD Str. Mesager nr. 19, MD-2069, Chișinău, Republica Moldova
22	3R 2675	14.11.2034	17	Тетра Пекс	TETRA LAVAL HOLDINGS & FINANCE S.A., CH Avenue Général-Guisan 70, CH-1009 Pully, Elveția







1	2	3	4	5	6
23	3R 2676	12.12.2034	32,33		PERNOD RICARD, FR 5 cours Paul Ricard 75008 Paris, Franța
24	3R 2679	12.12.2034	33		PERNOD RICARD, FR 5 cours Paul Ricard 75008 Paris, Franța
25	3R 2680	14.11.2034	07,16,29,32	TETRA CLASSIC	TETRA LAVAL HOLDINGS & FINANCE S.A., CH Avenue Général-Guisan 70, CH-1009 Pully, Elveția
26	3R 2681	14.11.2034	07,16,17	ТЕТРА ПАК	TETRA LAVAL HOLDINGS & FINANCE S.A., CH Avenue Général-Guisan 70, CH-1009 Pully, Elveția
27	3R 2712	30.12.2034	30	LION	SOCIÉTÉ DES PRODUITS NESTLÉ S.A., CH 1800 Vevey, Elveția
28	3R 2713	30.12.2034	30	SMARTIES	SOCIÉTÉ DES PRODUITS NESTLÉ S.A., CH 1800 Vevey, Elveția
29	3R 2717	30.12.2034	30	QUALITY STREET	SOCIÉTÉ DES PRODUITS NESTLÉ S.A., CH 1800 Vevey, Elveția
30	3R 2736	14.11.2034	07,16,17	TETRA TOP	TETRA LAVAL HOLDINGS & FINANCE S.A., CH Avenue Général-Guisan 70, CH-1009 Pully, Elveția
31	3R 2737	14.11.2034	07,16,17	Тетра Брик	TETRA LAVAL HOLDINGS & FINANCE S.A., CH Avenue Général-Guisan 70, CH-1009 Pully, Elveția
32	3R 2828	14.11.2034	02,06,07,16, 17,18,20,21, 37,39,41	TETRA BRIK	TETRA LAVAL HOLDINGS & FINANCE S.A., CH Avenue Général-Guisan 70, CH-1009 Pully, Elveția
33	3R 2852	01.11.2034	25	CROSS-YOUR-HEART	HBI Branded Apparel Enterprises, LLC, a limited liability company organized under the laws of Delaware, US 1000 East Hanes Mill Road, Winston-Salem, North Carolina 27105, Statele Unite ale Ameri- cii
34	3R 2853	01.11.2034	25	BEEFY	HBI Branded Apparel Enterprises, LLC, US 1000 East Hanes Mill Road, Winston-Salem, North Carolina 27105, Statele Unite ale Ameri- cii
35	3R 2933	11.11.2034	07,08,12	"RENAULT"	RENAULT s.a.s., FR 92100 Boulogne-Billancourt, Franța
36	3R 2934	07.11.2034	03	SPEED STICK	COLGATE-PALMOLIVE COMPANY, corpo- rație din statul Delaware, US 300 Park Avenue, New York, New York 10022, Statele Unite ale Americii
37	3R 3005	10.11.2034	25		LEVI STRAUSS & CO., US Levi's Plaza, 1155 Battery Street, San Fran- cisco, California, Statele Unite ale Americii
38	3R 3072	09.11.2034	09,11	NIFE	Saft Aktiebolag, SE Box 709, 572 28 Oskarshamn, Suedia
39	3R 3109	14.11.2034	06,07,16,17, 20,21,22		TETRA LAVAL HOLDINGS & FINANCE S.A., CH Avenue Général-Guisan 70, CH-1009 Pully, Elveția
40	3R 3110	14.11.2034	06,07,16,17, 20,21,22	TETRA PAK	TETRA LAVAL HOLDINGS & FINANCE S.A., CH Avenue Général-Guisan 70, CH-1009 Pully, Elveția
41	3R 3114	28.12.2034	09,11	TEFAL	TEFAL, FR 15 Avenue des Alpes, ZAE Rumilly Est, BP 89, 74150 Rumilly, Franța
42	3R 3115	28.12.2034	21	TEFAL	TEFAL, FR 15 Avenue des Alpes, ZAE Rumilly Est, BP 89, 74150 Rumilly, Franța
43	3R 3150	22.12.2034	24,25	Amourette	Triumph Intertrade AG, CH 5330 Bad Zurzach, Elveția

1	2	3	4	5	6
44	3R 3157	30.12.2034	30	AFTER EIGHT	SOCIÉTÉ DES PRODUITS NESTLÉ S.A., CH 1800 Vevey, Elveția
45	3R 3158	30.12.2034	30	KIT KAT	SOCIÉTÉ DES PRODUITS NESTLÉ S.A., CH 1800 Vevey, Elveția
46	3R 3231	30.12.2034	29,30,32	CRUNCH	SOCIÉTÉ DES PRODUITS NESTLÉ S.A., CH 1800 Vevey, Elveția
47	3R 3252	28.12.2034	07	DEWALT	THE BLACK & DECKER CORPORATION, corporația Statului Maryland, US 701 East Joppa Road, Towson, Maryland 21286, Statele Unite ale Americii
48	3R 3258	29.12.2034	08	Workmate	THE BLACK & DECKER CORPORATION, corporația Statului Maryland, US 701 East Joppa Road, Towson, Maryland 21286, Statele Unite ale Americii
49	3R 3263	30.12.2034	07,08,09	Black & Decker	THE BLACK & DECKER CORPORATION, corporația Statului Maryland, US 701 East Joppa Road, Towson, Maryland 21286, Statele Unite ale Americii
50	3R 3264	30.12.2034	07,08,09,11	 BLACK&DECKER	THE BLACK & DECKER CORPORATION, corporația Statului Maryland, US 701 East Joppa Road, Towson, Maryland 21286, Statele Unite ale Americii
51	3R 3269	30.12.2034	29,30,32	HEKAΦE	SOCIÉTÉ DES PRODUITS NESTLÉ S.A., CH 1800 Vevey, Elveția
52	3R 3317	07.11.2034	03	BABY MAGIC	COLGATE-PALMOLIVE COMPANY, corpo- rație din statul Delaware, US 300 Park Avenue, New York, New York 10022, Statele Unite ale Americii
53	3R 3329	30.12.2034	05,29,30	BEBA	SOCIÉTÉ DES PRODUITS NESTLÉ S.A., CH 1800 Vevey, Elveția
54	3R 3332	30.12.2034	05,29,30,32	THOMY	SOCIÉTÉ DES PRODUITS NESTLÉ S.A., CH 1800 Vevey, Elveția
55	3R 3334	30.12.2034	05,29,30,31, 32	NESQUIK	SOCIÉTÉ DES PRODUITS NESTLÉ S.A., CH 1800 Vevey, Elveția
56	3R 3388	28.12.2034	33	SEAGRAM'S V.O.	Pernod Ricard USA, LLC, US 250 Park Avenue, 17th Floor, New York, NY 10177, Statele Unite ale Americii
57	3R 3394	28.12.2034	01,02,03,04, 05,42	NALCO	NALCO COMPANY LLC, US 1601 West Diehl Road, Naperville, Illinois, Statele Unite ale Americii
58	3R 3398	30.12.2034	05,29,30,32	NESTEA	SOCIÉTÉ DES PRODUITS NESTLÉ S.A., CH 1800 Vevey, Elveția
59	3R 3476	28.12.2034	09,11,21	TEΦAJ	TEFAL, FR 15 Avenue des Alpes, ZAE Rumilly Est, BP 89, 74150 Rumilly, Franța
60	3R 3510	21.12.2034	07,09,11,16	TOSHIBA	KABUSHIKI KAISHA TOSHIBA, ALSO TRA- DING AS TOSHIBA CORPORATION, JP 1-1, Shibaura 1-chome, Minato-ku, Tokyo, Japonia
61	3R 3554	21.12.2034	10	TOSHIBA	KABUSHIKI KAISHA TOSHIBA, ALSO TRA- DING AS TOSHIBA CORPORATION, JP 1-1, Shibaura 1-chome, Minato-ku, Tokyo, Japonia
62	3R 3558	30.12.2034	09		Konica Minolta, Inc., JP 2-7-2, Marunouchi, Chiyoda-ku, Tokyo, Japo- nia
63	3R 3561	21.12.2034	01,03,04,06, 08,12,14,17, 21,28	TOSHIBA	KABUSHIKI KAISHA TOSHIBA, ALSO TRA- DING AS TOSHIBA CORPORATION, JP 1-1, Shibaura 1-chome, Minato-ku, Tokyo, Japonia
64	3R 3565	26.12.2034	01	HITEC	Afton Chemical Limited, GB London Road, Bracknell, Berkshire, RG12 2 UW, Regatul Unit
65	3R 3566	26.12.2034	25	GILMAR	GILMAR S.p.A., IT Via Malpasso 723/725, 47842 S. Giovanni in Marignano, Rimini, Italia

1	2	3	4	5	6
66	3R 3572	30.12.2034	29,30		SOCIÉTÉ DES PRODUITS NESTLÉ S.A., CH 1800 Vevey, Elveția
67	3R 3573	30.12.2034	05,29,30,32	NAN	SOCIÉTÉ DES PRODUITS NESTLÉ S.A., CH 1800 Vevey, Elveția
68	3R 3575	30.12.2034	05,29,30,31, 32	NESCAFÉ	SOCIÉTÉ DES PRODUITS NESTLÉ S.A., CH 1800 Vevey, Elveția
69	3R 3578	22.12.2034	16	BIC	SOCIÉTÉ BIC, FR 12-22 boulevard Victor Hugo, 92110 CLICHY, Franța
70	3R 3579	22.12.2034	16,28,34		SOCIÉTÉ BIC, FR 12-22 boulevard Victor Hugo, 92110 CLICHY, Franța
71	3R 3580	22.12.2034	08,25		SOCIÉTÉ BIC, FR 12-22 boulevard Victor Hugo, 92110 CLICHY, Franța
72	3R 3621	29.12.2034	05	АФРИН	Bayer Consumer Care AG, CH Peter Merian-Strasse 84, 4052 Basel, Elveția
73	3R 3622	29.12.2034	05	AFRIN	Bayer Consumer Care AG, CH Peter Merian-Strasse 84, 4052 Basel, Elveția
74	3R 3625	30.12.2034	23	DMC	DMC, FR 13, rue de Pfastatt, 68200 MULHOUSE, Franța
75	3R 3628	30.12.2034	01,05,29,30, 31,32,33	Nestlé	SOCIÉTÉ DES PRODUITS NESTLÉ S.A., CH 1800 Vevey, Elveția
76	3R 3815	10.11.2034	05	MONOCINQUE	Istituto Luso Farmaco d'Italia S.p.A., IT Milanofiori - Strada 6 - Edificio L, 20089 Rozzano (Milano), Italia
77	3R 3883	28.09.2034	41		Universitatea Cooperatist-Comercială din Mol- dova (UCCM), MD Bd. lu. Gagarin nr. 8, MD-2001, Chișinău, Republica Moldova
78	3R 3884	10.11.2034	05	RILATEN	LABORATORI GUIDOTTI S.P.A., IT Via Livornese, 897, La Vettola, 56122 Pisa, Italia
79	3R 3886	10.11.2034	05	GLIBOMET	LABORATORI GUIDOTTI S.P.A., IT Via Livornese, 897, La Vettola, 56122 Pisa, Italia
80	3R 3932	01.11.2034	25	Champion	CHAMPION PRODUCTS EUROPE LIMITED, IE Suite 8, Plaza 212, Blanchardstown Corporate Park 2 Blanchardstown, Dublin 15, Irlanda
81	3R 4006	23.11.2034	32		PepsiCo, Inc., corporație din statul North Caro- lina, US 700 Anderson Hill Road, Purchase, New York 10577, Statele Unite ale Americii
82	3R 4007	23.11.2034	32		PepsiCo, Inc., corporație din statul North Caro- lina, US 700 Anderson Hill Road, Purchase, New York 10577, Statele Unite ale Americii
83	3R 4008	23.11.2034	32		PepsiCo, Inc., corporație din statul North Caro- lina, US 700 Anderson Hill Road, Purchase, New York 10577, Statele Unite ale Americii
84	3R 4010	23.11.2034	32		PepsiCo, Inc., corporație din statul North Caro- lina, US 700 Anderson Hill Road, Purchase, New York 10577, Statele Unite ale Americii
85	3R 4011	23.11.2034	32		PepsiCo, Inc., corporație din statul North Caro- lina, US 700 Anderson Hill Road, Purchase, New York 10577, Statele Unite ale Americii
86	3R 4051	29.12.2034	05	КЛАРИНЕЙЗ	Bayer Consumer Care AG, CH Peter Merian-Strasse 84, 4052 Basel, Elveția
87	3R 4056	29.12.2034	05	CLARINASE	Bayer Consumer Care AG, CH Peter Merian-Strasse 84, 4052 Basel, Elveția

1	2	3	4	5	6
88	3R 4116	14.11.2034	03,05,06,07,08,09,11,16,20,21,29,32,37,40		TETRA LAVAL HOLDINGS & FINANCE S.A., CH Avenue General - Guisan 70, CH-1009 Pully, Elveția
89	3R 4117	14.11.2034	07,09,11,16,20		TETRA LAVAL HOLDINGS & FINANCE S.A., CH Avenue General - Guisan 70, CH-1009 Pully, Elveția
90	3R 4186	05.12.2034	09	EMI	EMI (IP) Limited, GB 4 Pancras Square, London N1C 4AG, Regatul Unit
91	3R 4188	05.12.2034	09		Capitol Records, LLC, US 2220 Colorado Avenue, Santa Monica, California 90404, Statele Unite ale Americii
92	3R 4192	05.12.2034	09		Capitol Records, LLC, US 2220 Colorado Avenue, Santa Monica, California 90404, Statele Unite ale Americii
93	3R 4193	05.12.2034	09	BLUE NOTE	Capitol Records, LLC, US 2220 Colorado Avenue, Santa Monica, California 90404, Statele Unite ale Americii
94	3R 6305	23.02.2035	09,11		MEZON S.A., MD Bd. Moscova nr. 21, MD-2068, Chișinău, Republica Moldova
95	2R 11684	09.07.2033	33		Ministerul Agriculturii și Industriei Alimentare al Republicii Moldova, MD Bd. Ștefan cel Mare și Sfânt nr. 162, MD-2004, Chișinău, Republica Moldova
96	2R 13001	06.10.2034	03,06,07,08,09,11,16,25,37	DEWALT	The Black & Decker Corporation, US 701 East Joppa Road, Towson, State of Maryland 21286, Statele Unite ale Americii
97	2R 13046	29.04.2034	06,17,19,37,39,40		ESPLAN-LUX S.R.L., MD Str. Petricani nr. 31/C, MD-2059, Chișinău, Republica Moldova
98	2R 13106	02.11.2034	14,16,20,21,25,35	MARY KAY	Mary Kay Inc., corporație din statul Delaware, US 16251 Dallas Parkway, Addison, Texas 75001, Statele Unite ale Americii
99	2R 13107	02.11.2034	03,14,25	MK MARY KAY	Mary Kay Inc., corporație din statul Delaware, US 16251 Dallas Parkway, Addison, Texas 75001, Statele Unite ale Americii
100	2R 13108	29.10.2034	16,35,38,41,43	FASHION	BORȘEVICI Andrei, MD Str. A. Pușkin nr. 44, ap. 74, MD-2005, Chișinău, Republica Moldova
101	2R 13200	17.11.2034	05	PALLAS	Corteva Agriscience LLC, US 9330 Zionsville Road, Indianapolis, Indiana 46268, Statele Unite ale Americii
102	2R 13215	18.11.2034	11	ATMOSPHERE	ALTICOR INC., US 7575 Fulton Street East, ADA, MI 49355, Statele Unite ale Americii
103	2R 13217	18.11.2034	11	ESPRING	ALTICOR INC., US 7575 Fulton Street East, ADA, MI 49355, Statele Unite ale Americii
104	2R 13218	18.11.2034	03	DISH DROPS	ALTICOR INC., US 7575 Fulton Street East, ADA, MI 49355, Statele Unite ale Americii
105	2R 13220	18.11.2034	21	ICOOK	ALTICOR INC., US 7575 Fulton Street East, ADA, MI 49355, Statele Unite ale Americii
106	2R 13222	18.11.2034	05	PURSUE	ALTICOR INC., US 7575 Fulton Street East, ADA, MI 49355, Statele Unite ale Americii
107	2R 13226	19.11.2034	35		BIBLION S.R.L., MD Bd. Ștefan cel Mare nr. 184, ap. 11, MD-2004, Chișinău, Republica Moldova

1	2	3	4	5	6
108	2R 13300	13.12.2034	05	RENAGEL	Genzyme Corporation, US 50 Binney Street, Cambridge, Massachusetts 02142, Statele Unite ale Americii
109	2R 13314	24.11.2034	05		Astellas Pharma Inc., JP 5-1, Nihonbashi-Honcho 2-chome, Chuo-Ku, Tokyo 103-8411, Japonia
110	2R 13541C	15.02.2035	32	LOUIS DU CONTE	VERIORG S.R.L., MD Str. Ciuflea nr. 32, of. 1, MD-2001, Chişinău, Republica Moldova
111	2R 13711	12.01.2035	35,39,41,43		KILOVATÎI Leonid, MD Str. Mitropolit Gavriil Bănulescu-Bodoni nr. 11, ap. 28, MD-2012, Chişinău, Republica Moldova
112	2R 13781	17.11.2034	21	ENERGIZER	EURO-ALCO S.R.L., MD Str. Bucuriei nr. 20, MD-2004, Chişinău, Republica Moldova
113	2R 13781B	17.11.2034	35	ENERGIZER	VERIORG S.R.L., MD Str. Ciuflea nr. 32, of. 1, MD-2001, Chişinău, Republica Moldova
114	2R 14015	27.10.2034	09,30,32,35, 38,41		The Cartoon Network, Inc., US 1050 Techwood Drive, N.W., City of Atlanta, State of Georgia 30318, Statele Unite ale Americii
115	2R 14358	14.01.2035	29,30,31,34, 35,37,38,39, 43	Absolut	The Absolut Company Aktiebolag, SE 117 97 Stockholm, Suedia
116	2R 14458	04.11.2034	35	LEO BURNETT	LEO BURNETT COMPANY, INC., US 35 West Wacker Drive Chicago, Illinois 60601, Statele Unite ale Americii
117	2R 14486	12.01.2035	35,39,41,43		KILOVATÎI Leonid, MD Str. Mitropolit Gavriil Bănulescu-Bodoni nr. 11, ap. 28, MD-2012, Chişinău, Republica Moldova
118	2R 14740	15.12.2034	33,35	LAVINCHI	BÎRCA Natalia, MD Str. Victor Crăşescu nr. 67, MD-2059, Chişinău, Republica Moldova
119	R 25672	16.08.2033	38,41		ALBOT Natalia, MD Str. Bogdan-Voievod nr. 10, ap. 29, MD-2068, Chişinău, Republica Moldova
120	R 25674	16.08.2033	41		ALBOT Natalia, MD Str. Bogdan-Voievod nr. 10, ap. 29, MD-2068, Chişinău, Republica Moldova
121	R 26192	28.01.2034	16		Aspiring Ventures GmbH, DE Nelkenweg 7, 77694 Kehl, Germania
122	R 26513	06.02.2034	01,04	BlueTronic	BP Europa SE, DE Ueberseeallee 1, 20457 Hamburg, Germania
123	R 26514	06.02.2034	01,04	HighTronic	BP Europa SE, DE Ueberseeallee 1, 20457 Hamburg, Germania
124	R 27053	21.05.2034	30		ARCOR S.A.I.C., AR Av. Fulvio Pagani 487, Arroyito, Province of Cordoba, Argentina
125	R 27087	03.10.2034	34	MEZAGE	MOREN GROUP S.A., MH Trust Company Complex, Ajeltake Road, Ajeltake Island, Majuro, Marshal Islands MH96960, Insulele Marshall
126	R 27117	12.09.2034	29,30,32		GLOBAL FACTORY TRADING 2020 S.L., ES Avda. Sistema Solar 33, Nave B6, San Fernando de Henares 28830, Madrid, Spania
127	R 27153	07.10.2034	35,36		MOLDINDCONBANK S.A., bancă comercială, MD Str. Armenească nr. 38, MD-2012, Chişinău, Republica Moldova
128	R 27247	10.11.2034	35		FORWARD INTERNATIONAL S.R.L., MD Şos. Munceşti nr. 801A, MD-2029, Chişinău, Republica Moldova

1	2	3	4	5	6
129	R 27272	21.08.2034	25,35		ȚÎMBALIST Stela, MD Str. N. Zelinski nr. 31, bloc B, ap. 51, MD-2038, Chișinău, Republica Moldova MUNTEANU Natalia, MD Str. Grenoble nr. 128/4, ap. 22, MD-2011, Codru, Chișinău, Republica Moldova
130	R 27287	10.11.2034	05	NEOMEZOL HEOMEZOЛ	FARMAPRIM S.R.L., MD Str. Crinilor nr. 5, MD-4829, Porumbeni, Criuleni, Republica Moldova
131	R 27351	17.11.2034	05,35,42		FARMAPRIM S.R.L., MD Str. Crinilor nr. 5, MD-4829, Porumbeni, Criuleni, Republica Moldova
132	R 27431	05.12.2034	35,37,39		DUO-EGO S.R.L., MD Str. Bucovinei nr. 7, MD-2075, Chișinău, Republica Moldova
133	R 27433	29.10.2034	09,35,38,41	НАСТОЯЩЕЕ ВРЕМЯ	RFE/RL, Inc., corporație organizată și existență conform legilor statului Delaware, US 1201 Connecticut Avenue, NW, Suite 400, Washington, DC 20036, Statele Unite ale Americii
134	R 27500	03.12.2034	33		PASCARU Adrian, MD Str. Ginta Latină nr. 13/1, ap. 8, MD-2044, Chișinău, Republica Moldova
135	R 27505	13.11.2034	12	CT4	GENERAL MOTORS LLC, a limited liability company organized and existing under the laws of the State of Delaware, US 300 Renaissance Center, City of Detroit, State of Michigan 48265-3000, Statele Unite ale Americii
136	R 27510	13.11.2034	12	XT4	GENERAL MOTORS LLC, a limited liability company organized and existing under the laws of the State of Delaware, US 300 Renaissance Center, City of Detroit, State of Michigan 48265-3000, Statele Unite ale Americii
137	R 27511	13.11.2034	12	XT5	GENERAL MOTORS LLC, a limited liability company organized and existing under the laws of the State of Delaware, US 300 Renaissance Center, City of Detroit, State of Michigan 48265-3000, Statele Unite ale Americii
138	R 27512	13.11.2034	12	XT6	GENERAL MOTORS LLC, a limited liability company organized and existing under the laws of the State of Delaware, US 300 Renaissance Center, City of Detroit, State of Michigan 48265-3000, Statele Unite ale Americii
139	R 27536	27.10.2034	32,41	Favorit	Kaufland Dienstleistung GmbH & Co. KG, DE Rötzelstraße 35, 74172 Neckarsulm, Germania
140	R 27549	02.12.2034	41		Federația Moldovenească de Fotbal, asociație obștească, MD Str. Tricolorului nr. 39, MD-2012, Chișinău, Republica Moldova
141	R 27603	23.01.2035	12,37		LADY S.R.L., MD Str. Profesor Ion Dumeniuc nr. 22, of. 24, MD-2075, Chișinău, Republica Moldova
142	R 27644	16.12.2034	36		MUSTEAȚĂ Vladislav, MD Str. Columna nr. 102, ap. 67, MD-2012, Chișinău, Republica Moldova
143	R 27812	19.11.2034	03,05,35	Lactobalance	Unipharm, Inc., US 350 Fifth Avenue, Suite 6701, New York, N.Y. 10118, Statele Unite ale Americii

1	2	3	4	5	6
144	R 27813	19.11.2034	03,05,35	Лактобаланс	Unipharm, Inc., US 350 Fifth Avenue, Suite 6701, New York, N.Y. 10118, Statele Unite ale Americii
145	R 27840	05.12.2034	37,39		DUO-EGO S.R.L., MD Str. Bucovinei nr. 7, MD-2075, Chişinău, Republica Moldova
146	R 27841	05.12.2034	35,37,39		DUO-EGO S.R.L., MD Str. Bucovinei nr. 7, MD-2075, Chişinău, Republica Moldova
147	R 27854	16.12.2034	36		MUSTEAȚĂ Vladislav, MD Str. Columna nr. 102, ap. 67, MD-2012, Chişinău, Republica Moldova
148	R 27858	21.04.2035	05	ОДЕФСИ	Gilead Sciences Ireland UC, IE IDA Business and Technology Park, Carrigtohill, Co. Cork, Irlanda
149	R 27955	27.04.2035	08	SALI	Yongkang PengCheng Grinding Apparatus & Abrasive Co., Ltd, CN No. 90, Ximachi Community, Shanxi Village, Xiangzhu Town, Yongkang City, China
150	R 28103	30.12.2034	41		GRECOVA Irina, MD Str. Gavriil Musicescu nr. 22, MD-2064, Chişinău, Republica Moldova
151	R 28117	23.01.2035	35,37,39		BEMOL RETAIL S.R.L., întreprindere cu capital străin, MD Str. 31 August 1989, nr. 127, MD-2012, Chişinău, Republica Moldova
152	R 28384	28.01.2034	29,35,43		ROGOB S.R.L., firmă de producție și comerț, MD Str. Gloriei nr. 1/1, MD-4823, Goianul Nou, Chişinău, Republica Moldova

IV

Indicații geografice, denumiri de origine, specialități tradiționale garantate / Geographical indications, appellations of origin, traditional specialties guaranteed

Protecția juridică a indicațiilor geografice, a denumirilor de origine și a specialităților tradiționale garantate pe teritoriul Republicii Moldova se asigură în temeiul înregistrării lor la AGEPI, în modul stabilit de Legea nr. 66/2008 privind protecția indicațiilor geografice, denumirilor de origine și specialităților tradiționale garantate, sau în baza tratatelor internaționale, inclusiv a acordurilor bilaterale, la care Republica Moldova este parte.

Înregistrarea denumirii de origine sau a indicației geografice generează apariția dreptului de utilizare a acestora. Denumirea de origine și indicația geografică înregistrate nu pot fi cesionate, licențiate și nu pot face obiectul unor drepturi reale.

Orice persoană fizică sau juridică din aria geografică corespunzătoare care produce și/sau prelucrează, și/sau prepară produse în conformitate cu prevederile caietului de sarcini pentru o denumire de origine protejată sau pentru o indicație geografică protejată poate depune la AGEPI o cerere privind acordarea dreptului de utilizare a acesteia.

În prezenta Secțiune se publică: datele privind cererile de înregistrare a indicațiilor geografice denumirilor de origine, specialităților tradiționale garantate; indicațiile geografice, denumirile de origine și specialitățile tradiționale garantate cărora li s-a acordat protecție pe teritoriul Republicii Moldova; cererile privind acordarea dreptului de utilizare pentru o denumire de origine protejată sau pentru o indicație geografică protejată; datele privind acordarea dreptului de utilizare pentru o denumire de origine protejată sau pentru o indicație geografică protejată; listele indicațiilor geografice propuse spre protecție în Republica Moldova în baza acordurilor bilaterale.

Legal protection of geographical indications, appellations of origin and traditional specialties guaranteed in the Republic of Moldova shall be afforded on the basis of registration with the AGEPI, as established by Law No 66/2008 on the Protection of Geographical Indications, Appellations of Origin and Traditional Specialties Guaranteed, or under international treaties, including bilateral agreements, to which the Republic of Moldova is a party.

Registration of an appellation of origin or a geographical indication generates the right to use thereof. A registered appellation of origin or a geographical indication may not be assigned, licensed and it may not form a subject matter of any real rights.

Any natural or legal person from the respective geographical area, who produces and/or processes and/or prepares products conforming to the specification for a protected appellation of origin or protected geographical indication, shall be entitled to apply to AGEPI, seeking to be granted the right to use it.

Data on applications for registration of geographical indications, appellations of origin, traditional specialties guaranteed; geographical indications, appellations of origin and traditional specialties guaranteed that have been granted protection in the Republic of Moldova; requests for grant of the right to use a protected appellation of origin or a protected geographical indication; data on grant of the right to use a protected appellation of origin or a protected geographical indication; lists of geographical indications proposed for protection in the Republic of Moldova on the basis of bilateral agreements shall be published in this Section.

**Indicații geografice, denumiri de origine, specialități
tradiționale garantate pentru care este solicitată
protecție pe teritoriul Republicii Moldova /
Geographical indications, appellations of origin,
traditional specialties guaranteed for which protection is
sought in the Republic of Moldova**

În conformitate cu Legea nr. 66/2008 privind protecția indicațiilor geografice, denumirilor de origine și specialităților tradiționale garantate, cererea de înregistrare a unei denumiri de origine, a unei indicații geografice sau a unei specialități tradiționale garantate se depune la AGEPI.

În termen de 3 luni de la data publicării cererii depuse în conformitate cu Legea nr. 66/2008, orice persoană care are un interes legitim este în drept să formuleze o opoziție împotriva acordării protecției / dreptului de utilizare, după caz. Opoziția argumentată va fi prezentată în scris la AGEPI, fiind însoțită de dovada achitării taxei stabilite.

In accordance with Law No 66/2008 on the Protection of Geographical Indications, Appellations of Origin and Traditional Specialties Guaranteed, the application for registration of an appellation of origin, a geographical indication or a traditional specialty guaranteed shall be filed with AGEPI.

Within three months from the date of publication of the application filed in accordance with Law no. 66/2008, any person having a legitimate interest is entitled to file an opposition against the grant of protection / right of use, where appropriate. The reasoned opposition shall be filed in writing with AGEPI, accompanied by the proof of payment of the prescribed fee.

**Lista denumirilor de origine și indicațiilor geografice
pentru care se solicită protecție
în Republica Moldova conform Sistemului de la Lisabona
privind protecția denumirilor de origine și a indicațiilor geografice
și înregistrarea lor internațională**

Se publică următoarele date: numărul curent, numărul înregistrării internaționale, data înregistrării internaționale, țara de origine a denumirii/indicației protejate (codul țării conform normei ST.3 OMPI), denumirea de origine/indicația geografică, transliterarea acesteia în grafie latină, dacă este cazul, traducerea acesteia în limbile engleză, franceză în redacția Biroului Internațional al OMPI și traducerea în română, dacă este cazul, denumirea produsului

Nr. crt.	Nr. înregistrării	Data înregistrării	Codul țării	Denumirea de origine / indicația geografică	Transliterarea / traducerea	Produsul
1	AO-1145	24.10.2022	IR	فرش دستبافت قلتوق	Farsh e Dastbaft e Qoltug => Fær ø Dæstb/ft ø Qoltug/ Qoltuq Handmade Carpet, (FR) Tapis fait à la main de Qoltuq Covor de Qoltuq realizat manual	Covor lucrat manual
2	AO-1402	11.03.2024	EU	Žatecký chmel		Hamei
3	GI-1403	11.03.2024	EU	Choucroute d'Alsace		Legume fermentate (murate)
4	AO-1404	13.11.2024	RS	Лесковачка љутеница	Leskovacka ljutenica/ Tartinade aux légumes épicés de Leskovac/ Ljutenica from Leskovac	Produs alimentar indigen preparat în mod tradițional din roșii proaspete prăjite și pasteurizate, ardei iute proaspăt, ulei comestibil, zahăr, sare de bucătărie iodată, oțet de vin și condimente (usturoi, pătrunjel, piper)

V

Design industrial / Industrial design

Protecția juridică a desenelor și modelelor industriale în Republica Moldova se asigură în modul stabilit de Legea nr. 161/2007 privind protecția desenelor și modelelor industriale.

Cererea de înregistrare a desenului sau modelului industrial se depune la AGEPI, personal sau prin reprezentant, de către persoana care dispune de dreptul asupra desenului sau modelului industrial. Cererea trebuie să conțină documentele prevăzute la art. 32(1), (2) din Lege.

În prezenta Secțiune se publică datele referitoare la cererile de înregistrare a DMI, în special datele bibliografice cu indicarea produsului și reprezentările DMI; datele privind DMI înregistrate; datele privind DMI reînnoite; datele privind DMI înregistrate și cele reînnoite în Republica Moldova conform Aranjamentului de la Haga.

Desenele și modelele industriale înregistrate și reînnoite conform Aranjamentului de la Haga, la care Republica Moldova este parte, se publică în Buletinul de Desene și Modele Internaționale ("Bulletin des dessins et modèles internationaux / International Designs Bulletin / Boletín de Dibujos y Modelos Internacionales"). Buletinul include atât datele bibliografice în limbile franceză, engleză și spaniolă, cât și reproducerea desenelor și modelelor industriale înregistrate și este expus pe Internet pe site-ul OMPI, accesibil publicului. În BOPI se publică listele acestor desene și modele industriale înregistrate în Republica Moldova, aranjate în ordinea numerelor de înregistrare internațională, precum și ale celor reînnoite în Republica Moldova, aranjate în ordinea numerelor de înregistrare internațională.

Ponderea semantică a părții verbale ce se conține în desenele sau modelele industriale nu se protejează.

Legal protection of industrial designs in the Republic of Moldova shall be afforded in the mode established by Law No 161/2007 on the Protection of Industrial Designs.

The industrial design application shall be filed with the AGEPI, in person or through a representative, by the person to whom the right to the industrial design belongs. The application shall contain the documents provided for in Art. 32(1), (2) of the Law.

Data on ID registration applications, especially bibliographic data indicating the product and ID representations; data on registered ID; data on renewed ID; data on ID registered and renewed in the Republic of Moldova under the Hague Agreement shall be published in this Section.

Industrial designs registered and renewed under the Hague Agreement, to which the Republic of Moldova is a party, shall be published in the Bulletin des dessins et modèles internationaux / International Designs Bulletin / Boletín de Dibujos y Modelos Internacionales. The Bulletin comprises both bibliographic data in French, English and Spanish and registered industrial design reproductions and is displayed on the Internet on the WIPO website, accessible to the public. The lists of industrial designs registered in the Republic of Moldova, arranged in the order of international registration numbers, as well as of those renewed in the Republic of Moldova, arranged in the order of international registration numbers shall be published in BOPI.

The semantic portion of the verbal part contained in the industrial designs is not protected.

**CODURILE INID PENTRU IDENTIFICAREA DATELOR BIBLIOGRAFICE
REFERITOARE LA DESENE ȘI MODELE INDUSTRIALE, CONFORM NORMEI ST. 80 OMPI**

**LIST OF INID CODES CONCERNING BIBLIOGRAPHIC DATA RELATING
TO INDUSTRIAL DESIGNS, ACCORDING TO WIPO STANDARD ST. 80**

- (11) Numărul certificatului
Number of the certificate
- (15) Data înregistrării
Date of the registration
- (18) Data prevăzută de expirare a termenului de valabilitate a înregistrării
Expected expiration date of the registration
- (20) Numărul desenului și modelului industrial
Number of the industrial design
- (21) Numărul de depozit
Number of the application
- (22) Data de depozit
Date of filing of the application
- (23) Data priorității de expunere
Date of the exhibition priority
- (28) Numărul de desene și modele industriale
Number of industrial designs
- (30) Date referitoare la prioritate conform Convenției de la Paris
Data relating to priority under the Paris Convention
- (31) Numărul cererii prioritare
Number of the priority application
- (32) Data de depozit a cererii prioritare
Date of filing of the priority application
- (33) Țara cererii prioritare, codul conform normei ST. 3 OMPI
Country of the priority application, code according to WIPO Standard ST. 3
- (43) Data publicării cererii de înregistrare a desenului și modelului industrial
Date of publication of the application for the registration of the industrial design
- (44) Data publicării hotărârii de înregistrare a desenului și modelului industrial
Date of publication of the decision on registration of the industrial design
- (45) Data publicării certificatului
Date of publication of the certificate
- (46) Data de expirare a termenului de amânare a publicării
Date of expiration of deferment
- (51) Clasificarea internațională a desenelor și modelelor industriale (clasa și subclasa Clasificării de la Locarno)
International Classification for Industrial Designs (classes and subclasses of the Locarno Classification)
- (54) Indicarea produsului
Designation of product
- (55) Reprezentarea desenului și modelului industrial
Reproduction of the industrial design
- (57) Culorile revendicate
Indication of colors claimed

- (62) Numărul cererii divizionare
Number of the divisional application
- (71) Numele/denumirea și adresa solicitantului (solicitanților), codul țării conform normei ST. 3 OMPI
Name and address of the applicant(s), code of the country according to WIPO Standard ST. 3
- (72) Numele autorului (autorilor), codul țării conform normei ST. 3 OMPI
Name of the author(s), code of the country according to WIPO Standard ST. 3
- (73) Numele/denumirea și adresa titularului (titularilor), codul țării conform normei ST. 3 OMPI
Name and address of the owner(s), code of the country according to WIPO Standard ST. 3
- (74) Numele mandatarului autorizat
Name of the patent attorney
- (80) Datele de depozit internațional conform Aranjamentului de la Haga
Data related to the international registration of industrial designs under the Hague Agreement

**CODURILE OMPI PENTRU CODIFICAREA TITLURILOR INFORMAȚIILOR
REFERITOARE LA DESENE ȘI MODELE INDUSTRIALE, PUBLICATE
ÎN BULETINUL OFICIAL DE PROPRIETATE INTELECTUALĂ CONFORM NORMEI ST. 17**

**WIPO CODES ON CODING OF HEADINGS OF ANNOUNCEMENTS CONCERNING
INDUSTRIAL DESIGNS PUBLISHED IN THE OFFICIAL BULLETIN OF INTELLECTUAL
PROPERTY IN ACCORDANCE WITH THE STANDARD ST. 17**

- BA1L** Cereri de înregistrare a desenelor și modelelor industriale publicate
Applications for the registration of published industrial designs
- FF4L** Lista desenelor și modelelor industriale înregistrate
List of registered industrial designs
- FF4L** Lista desenelor și modelelor industriale înregistrate, aranjate în ordinea numerelor de înregistrare (semestrial)
List of registered industrial designs, grouped according to the numerical index (half-yearly)
- FF4L** Lista desenelor și modelelor industriale înregistrate, aranjate în ordinea claselor CIDMI (semestrial)
List of registered industrial designs, grouped in accordance with the ICID classes (half-yearly)
- FA9L** Lista desenelor și modelelor industriale retrase
List of withdrawn industrial designs
- FC4L** Lista desenelor și modelelor industriale respinse
List of rejected industrial designs
- FG4L** Lista certificatelor de înregistrare a desenelor și modelelor industriale eliberate
List of issued industrial design certificates
- FG4L** Lista desenelor și modelelor industriale înregistrate în Republica Moldova conform Aranjamentului de la Haga, aranjate în ordinea numerelor de înregistrare internațională (lunar, semestrial)
List of industrial designs registered under the Hague Agreement, grouped in accordance with international numerical index (monthly, half-yearly)
- FG4L** Lista desenelor și modelelor industriale înregistrate în Republica Moldova conform Aranjamentului de la Haga, aranjate în ordinea claselor CIDMI (lunar, semestrial)
List of industrial designs registered under the Hague Agreement, grouped in accordance with the ICID classes (monthly, half-yearly)

ND4L Lista desenelor și modelelor industriale reînnoite

List of renewed industrial designs

ND4L Lista desenelor și modelelor industriale reînnoite în Republica Moldova conform Aranjamentului de la Haga

List of industrial designs renewed under the Hague Agreement

FC9L Lista desenelor și modelelor industriale respinse în Republica Moldova conform Aranjamentului de la Haga, aranjate în ordinea numerelor de înregistrare internațională

List of industrial designs rejected in the Republic of Moldova according to the Hague Agreement, grouped in accordance with international numerical order

MK4L Lista certificatelor de înregistrare a desenelor și modelelor industriale al căror termen de valabilitate a expirat (inclusiv termenul de grație)

List of industrial design certificates the term of validity of which has expired (including the grace period)

NF4L Lista certificatelor de înregistrare a desenelor și modelelor industriale revalidate

List of revalidated industrial design certificates

BA1L Cereri de înregistrare a desenelor și modelelor industriale / Applications for registration of industrial designs

Orice persoană interesată are dreptul să depună la AGEPI opoziții sau observații motivate împotriva înregistrării desenelor sau modelelor industriale în termen de 3 luni de la data publicării acestor cereri în BOPI, dacă este îndeplinită cel puțin una din condițiile prevăzute la art. 26(1) din Legea nr. 161/2007 privind protecția desenelor și modelelor industriale.

Any person concerned may file with the AGEPI reasoned oppositions or observations against registration of industrial designs within 3 months following the date of publication of those applications in BOPI, if at least one of the conditions set forth in Art. 26(1) of the Law No 161/2007 on the Protection of Industrial Designs has been met.

(21) f 2024 0032

(22) 08.08.2024

(28) 2

(57) Culori revendicate: desenul 1 - alb, gri, albastru, galben.

(71) CIBIZOV Denis, MD

Str-Ia Haltei nr. 1 B,

MD-2023, Chişinău, Republica Moldova

(74) COTRUȚA Leonid

(51) **LOC (14) Cl. 32-01**(54) **Logo-uri**

(55)

Remarcă: ponderea semantică a părții verbale nu se protejează

1



2

(21) f 2024 0034

(22) 22.08.2024

(28) 2

(57) Culori revendicate: desenul 1 - alb, negru, albastru, auriu, roz; desenul 2 - alb, negru, roz, cafeniu, auriu, bej.

(71)(72) PIC Samuil, MD

Str. Lipcani, nr. 1A,

MD-2051, Chişinău, Republica Moldova

(74) SOCOLOVA Olga

(51) **LOC (14) Cl. 19-08**(54) **Etichete**

(55)

Remarcă: ponderea semantică a părții verbale nu se protejează

1

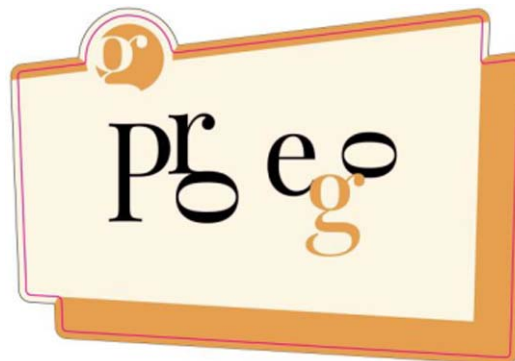

2

- (21) f 2024 0041
- (22) 05.11.2024
- (28) 5
- (57) Culori revendicate: desenul 1 - alb, verde, roșu, galben, cafeniu, negru; desenul 2 - alb, cafeniu, galben, roșu, negru; desenul 3 - alb, albastru, roșu, cafeniu, galben;

- desenul 4 - alb, cafeniu, gri, galben, roșu, negru, albastru.
- (71)(72) BÎRLĂDEAN Gheorghe, MD
Str. Mitropolit Gurie Grosu nr. 5, ap. 25,
MD-2028, Chișinău, Republica Moldova
- (74) Goremichina Ludmila
- (51) **LOC (14) Cl. 19-08**
- (54) **Etichete**

(55)
Remarcă: ponderea semantică a părții verbale nu se protejează



1



2



3



4

(21) f 2024 0041



5

(21) f 2024 0043

(22) 18.11.2024

(28) 10

(71) TRAVEL MANAGEMENT & EVENTS
S.R.L., MDStr. Cornești nr. 3, MD-6425, Dolna,
Strășeni, Republica Moldova

(72) ANFINOGENOVA Mariia, MD

(74) MORCOV Adela

(51) **LOC (14) CI. 32-01**(54) **Motive decorative pentru ambalaje
destinate ceaiurilor și infuziilor**

(55)

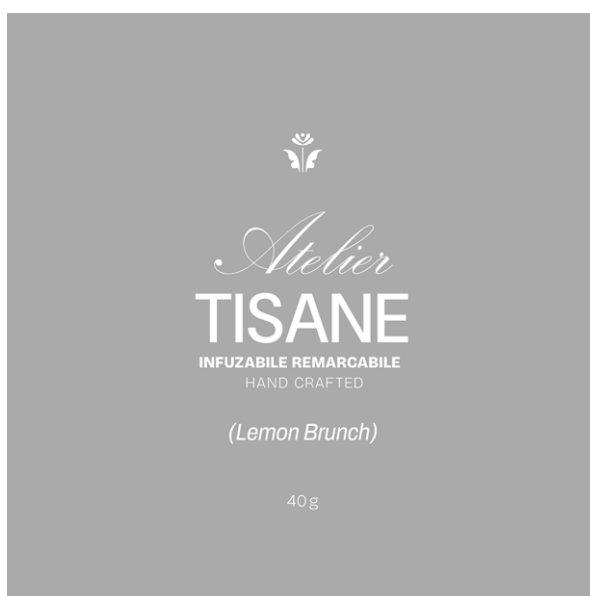
Remarcă: ponderea semantică a părții verbale nu se protejează

1



40 g

2

(21) f 2024 0043

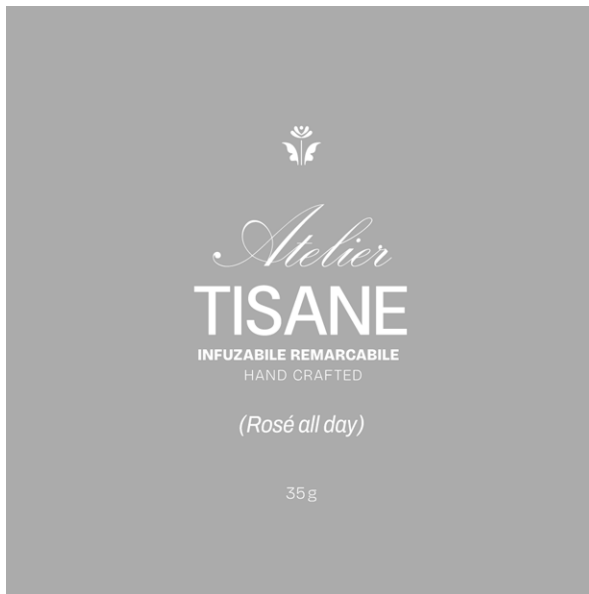

3

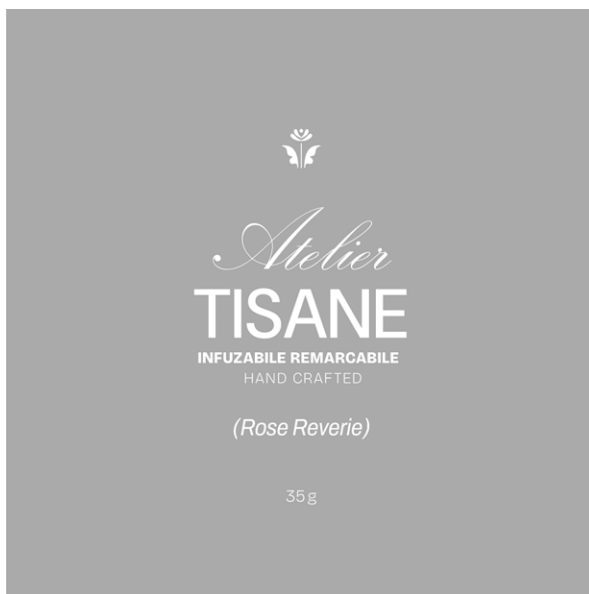

5



4



6

(21) f 2024 0043

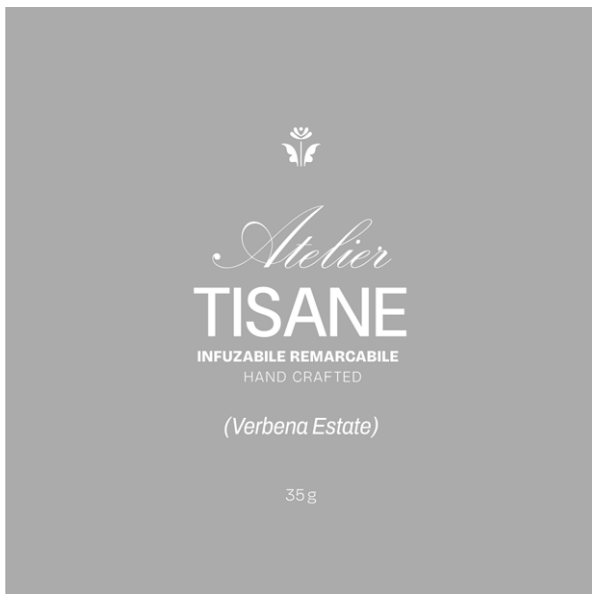

7



35 g
8



9



10

FF4L Lista desenelor și modelelor industriale înregistrate

Se publică următoarele date: numărul curent, numărul de depozit, data de depozit, clasele conform CIDMI, numărul de desene și modele industriale (numărul desenului și modelului industrial titularul), codul țării conform normei ST. 3 OMPI, numărul BOPI în care a fost publicată cererea

Nr. crt.	(21) Nr. de depozit	(22) Data de depozit	(51) Clase	(28) (20) Nr. de desene și modele industriale (nr. desenului și modelului industrial)	(73) Titular, cod ST. 3 OMPI	(43) Nr. BOPI
1	f 2024 0001	05.02.2024	25-01	10	PEISAJ-ART S.R.L., MD Bd. Ștefan cel Mare și Sfânt nr. 64, of. 24, MD-2001, Chișinău, Republica Moldova	6/2024
2	f 2024 0004	15.02.2024	09-01	1 (1)	BESCHIERU Nichita, MD Str. Nicolae Milescu Spătarul nr. 23, ap. 79, MD-2075, Chișinău, Republica Moldova	4/2024
3	f 2024 0013	29.03.2024	32-01	1	ALEXANIA-SAN S.R.L., MD Str. Mihai Eminescu nr. 56, MD-5903, Fălești, Republica Moldova	7/2024
4	f 2024 0024	23.05.2024	09-01	1	LEMEȘCA Iurii, MD Str. Aurel David nr. 6/2, MD-2009, Chișinău, Republica Moldova	7/2024
5	f 2024 0026	28.05.2024	32-01	1	Essity Hygiene and Health Aktiebolag, SE Mölnåls bro 2, SE-405 03 Göteborg, Suedia	7/2024

ND4L Lista desenelor și modelelor industriale reînnoite

Se publică următoarele date: numărul curent, numărul certificatului, data expirării termenului de reînnoire, numărul de depozit, data de depozit, clasele conform CIDMI, numărul de desene și modele industriale reînnoite (numărul desenului și modelului industrial reînnoit), titularul și adresa, codul țării conform normei ST. 3 OMPI, nr. BOPI în care a fost publicată înregistrarea

Nr. crt.	(11) Nr. certifica- tului	(18) Data expirării reînnoirii	(21) Nr. de depozit	(22) Data de depozit	(51) Clase	(28)(20) Nr. de desene și modele industriale reînnoite (nr. desenului și modelului industrial reînnoit)	(73) Titularul și adresa, cod ST. 3 OMPI	(43)(44)(45) Nr. BOPI
1	2	3	4	5	6	7	8	9
1	773	02.12.2029	f 2004 0172	02.12.2004	09-01	2	SAVERGLASS, FR 3 rue de la Gare, 60960 FEUQUIERES, Franța	8/2005 4/2006
2	1252	18.12.2029	f 2009 0076	18.12.2009	32-00	2	MARS, INCORPORATED, US 6885 Elm Street, McLean, Virginia 22101-3883, Statele Unite ale Americii	3/2010 9/2010 12/2010
3	1651	26.11.2029	f 2014 0072	26.11.2014	19-08	19 (1, 2, 3, 4, 5, 7, 8, 9, 10, 11, 12, 13, 14, 15, 16, 18, 19, 20, 23)	BRICO-COM S.R.L., MD Bd. Cuza Vodă nr. 8, of. 204, MD-2060, Chișinău, Republica Moldova	2/2015 11/2015 2/2016

1	2	3	4	5	6	7	8	9
4	1670	17.02.2030	f 2015 0008	17.02.2015	09-03, 05	1	Întreprinzător individual BOGUSLAVSKAIA Karina Irekovna, RU D. 1, ul. Bogataia, d. Matiușino, Laișevski munișipalității raion, 422624, Republica Tatarstan, Federația Rusă	4/2015 1/2016 4/2016
5	1914	30.07.2029	f 2019 0051	30.07.2019	25-03	33 (1, 5, 6, 9, 10, 12, 13, 15, 17, 22, 23, 26, 27, 32, 37, 38, 39, 41, 42, 43, 44, 47, 48, 53, 63, 65, 66, 81, 83, 86, 87, 88, 92)	NOVAC Valeriu, MD Str. Maria Drăgan nr. 12, MD-2093, Grătiești, Chișinău, Republica Moldova	9/2019 11/2020 2/2021
6	1920	20.03.2030	f 2020 0015	20.03.2020	09-05	12	CURCHI Mihail, MD Str. Ștefan Neaga nr. 20, ap. 8, MD-2008, Chișinău, Republica Moldova	7/2020 1/2021 4/2021
7	1989	07.02.2030	f 2020 0003	07.02.2020	32-00	7	NATUR BRAVO S.A., ÎNTRERINDERE CU CAPITAL STRĂIN, MD Str. Chișinău nr. 43, MD-4626, Cupcini, Edineț, Republica Moldova	4/2020 1/2021 9/2022

FG4L Lista desenelor și modelelor industriale înregistrate în Republica Moldova conform Aranjamentului de la Haga, aranjate în ordinea numerelor de înregistrare internațională

Se publică următoarele date: numărul curent, numărul înregistrării internaționale, data înregistrării internaționale, data priorității, titularul, codul țării conform normei ST.3 OMPI, denumirea desenului și modelului industrial, clasele conform CIDMI, numărul de desene și modele industriale (numărul desenului și modelului industrial), data prevăzută de expirare a termenului de valabilitate a înregistrării, numărul Buletinului de Desene și Modele Internaționale (IDB) în care a fost publicată cererea de înregistrare

Nr. crt.	(11) Nr. înregistrării	(15) Data înregistrării (23)(30) Prioritate	(73) Titular, cod ST.3 OMPI	(54) Denumirea desenului și modelului industrial	(51) Clase	(28)(20) Nr. de desene și modele industriale (nr. dese- nului și modelului industrial)	(18) Valabilitate	Nr. IDB
1	2	3	4	5	6	7	8	9
1	DM/228753	13.12.2022 13.06.2022, WIPO118759; DAS: 4F7D, WO	Triple A Finance GmbH & Co. KG, DE	1.-15. Dispozitiv împotriva ridurilor / 1.- 15. Anti-wrinkle appliance / 1.-15. Appareil contre les rides	28-03	14 (1, 2, 3, 4, 5, 6, 7, 8, 9, 11, 12, 13, 14, 15)	13.12.2027	50/2023

1	2	3	4	5	6	7	8	9
2	DM/230658	07.07.2023	HARRY WINSTON SA, CH	1. Inel; 2. Colier cu pandativ / 1. Finger ring; 2. Necklace with pendant / 1. Bague; 2. Collier avec pendentif	11-01	2	07.07.2028	2/2024
3	DM/230659	24.07.2023	HARRY WINSTON SA, CH	1. Pereche de cercei; 2.-3. Inel / 1. Pair of earrings; 2.-3. Finger ring / 1. Paire de boucles d'oreille; 2.-3. Bague	11-01	3	24.07.2028	4/2024
4	DM/230935	25.02.2023	Lung Trainers, LLC, US	1. Muștiuc și regulator pentru exercițiul pulmonar / 1. Mouthpiece and regulator for pulmonary exerciser / 1. Embout buccal et régulateur pour appareil d'entraînement respiratoire	24-01	1	25.02.2028	9/2024
5	DM/231696	30.08.2023	OMEGA SA (OMEGA AG) (OMEGA LTD.), CH	1. Carcasă pentru ceas; 2. Ac pentru ceas / 1. Watch case; 2. Watch hand / 1. Boîtier de montre; 2. Aiguille de montre	10-07	2	30.08.2028	9/2024
6	DM/231738	04.08.2023	HARRY WINSTON SA, CH	1.-3. Pereche de cercei; 4. Colier cu pandativ / 1.-3. Pair of earrings; 4. Necklace with pendant / 1.-3. Paire de boucles d'oreille; 4. Collier avec pendentif	11-01	4	04.08.2028	6/2024
7	DM/231762	30.08.2023	HARRY WINSTON SA, CH	1.-3. Inel; 4.-5. Pereche de cercei / 1.-3. Finger ring; 4.-5. Pair of earrings / 1.-3. Bague; 4.-5. Paire de boucles d'oreille	11-01	5	30.08.2028	9/2024
8	DM/232431	15.09.2023	HARRY WINSTON SA, CH	1. Cadran pentru ceas / 1. Watch dial / 1. Cadran de montre	10-07	1	15.09.2028	11/2024
9	DM/232494	27.09.2023	OMEGA SA (OMEGA AG) (OMEGA LTD.), CH	1. Mecanism de mișcare a ceasului / 1. Watch movement / 1. Mouvement de montre	10-07	1	27.09.2028	13/2024
10	DM/232499	19.09.2023	HARRY WINSTON SA, CH	1.-2. Inel; 3. Broșă / 1.-2. Finger ring; 3. Brooch / 1.-2. Bague; 3. Broche	11-01	3	19.09.2028	12/2024
11	DM/232528	05.09.2023	HARRY WINSTON SA, CH	1.-2. Colier cu pandativ / 1.-2. Necklace with pendant / 1.-2. Collier avec pendentif	11-01	2	05.09.2028	10/2024
12	DM/233012	27.10.2023	HARRY WINSTON SA, CH	1. Pereche de cercei; 2. Colier; 3. Colier cu pandativ / 1. Pair of earrings; 2. Necklace; 3. Necklace with pendant / 1. Paire de boucles d'oreille; 2. Collier; 3. Collier avec pendentif	11-01	3	27.10.2028	18/2024
13	DM/233160	10.11.2023	HARRY WINSTON SA, CH	1. Inel; 2. Colier cu pandativ; 3. Colier; 4. Pereche de cercei / 1. Finger ring; 2. Necklace with pendant; 3. Necklace; 4. Pair of	11-01	4	10.11.2028	19/2024

				earrings / 1. Bague; 2. Collier avec pendentif; 3. Collier; 4. Paire de boucles d'oreille				
14	DM/233410	23.11.2023	HARRY WINSTON SA, CH	1.-2. Brățară; 3. Pereche de cercei / 1.-2. Bracelet; 3. Pair of earrings / 1.-2. Bracelet; 3. Paire de boucles d'oreille	11-01	3	23.11.2028	21/2024
15	DM/235553	24.01.2024	Northstar Deniz Araçları Üretimi A.Ş., TR	1. Suport pentru motoare electrice de trolling / 1. Bracket for electric trolling engines / 1. Support pour moteur de peche a la traîne	12-06	1	24.01.2029	11/2024
16	DM/235697	22.02.2024	ROLEX SA, CH	1.-2. Cadran pentru ceas / 1.-2. Watch dial / 1.-2. Cadran de montre	10-07	2	22.02.2029	12/2024

VI

Modificări intervenite în statutul juridic al cererilor și titlurilor de protecție a obiectelor de proprietate industrială / Amendments made in the legal status of applications and titles of protection of industrial property objects

În prezenta Secțiune sunt publicate modificările intervenite în situația juridică a cererilor și titlurilor de protecție: modificări ale denumirilor solicitanților/titularilor, ale adreselor acestora; date despre cererile retrase, respinse, repuse în termenele omise; titluri de protecție anulate, revalidate; decăderi din drepturi; date privind contractele de cesiune, licență, gaj și franchising; lista eratelor.

Amendments made in the legal status of applications and titles of protection: amendments of the applicants/rightowners names, addresses thereof; data on withdrawn, rejected, refiled in the omitted terms applications; cancelled, reinstated titles of protection; deprivations of rights; data on assignment, license, pledge and franchising agreements; list of errata shall be published in this Section.

Lista modificărilor

Se publică următoarele date: numărul curent, obiectul de proprietate industrială, numărul de depozit, numărul titlului de protecție, numărul BOPI, datele inițiale, datele modificate

Nr. crt.	OPI	Nr. de depozit	Nr. titlului de protecție	Nr. BOPI	Date inițiale	Date modificate
1	2	3	4	5	6	7
1	Cerere de înregistrare a mărcii	053114	-	5/2024	(540) 	(540) 
2	Cereri de înregistrare a mărcilor	051127 052792	- -	4/2023 3/2024	(730) Str. Bugeacului nr. 243, MD-6101, Ceadăr-Lunga, UTA Găgăuzia, Republica Moldova	(730) Str. Serghei Lazo nr. 124/1, MD-7422, Tvardița, Taraclia, Republica Moldova
	Marcă	040189	30804	3/2017 5/2018 12/2022		
3	Cereri de înregistrare a mărcilor	052703 052704 052705 052706 052727 052728	- - - - -	2/2024	(730) Str. Grătiești nr. 1/C, MD-4839, Stăuceni, Chișinău, Republica Moldova	(730) Str. Chișinău nr. 3/A, MD-4839, Stăuceni, Chișinău, Republica Moldova
	Mărci	016043	R 12607	3/2005 8/2005 2/2015 3/2015 4/2023 7/2023		
		051966 051967 051968 051970 051971 051972 051973 051974 051975 051976 051977 052008 052009 052010 052011 052012	39739 39740 39741 39742 39743 39744 39745 39746 39747 39748 39749 39750 39751 39752 39753 39754	11/2023 8/2024		
		052497 052498 052499 052500 052568 052569 052570 052571 052572	39823 39824 39825 39826 39827 39828 39829 39830 39831	1/2024 9/2024		
		051969	39881	11/2023 9/2024		
		052494 052495	39986 39987	1/2024 10/2024		

1	2	3	4	5	6	7
4	Marcă	001009	3R 525	10/1994 8/2004 5/2014 7/2024 9/2024	(730) 29 rue Taitbout, 75009, Paris, Franța	(730) 12 cours Albert 1er, 75008, Paris, Franța
5	Marcă	002648	2R 1232	4/1995 3/2005 10/2014	(730) FROMAGERIES BEL, FR 16 boulevard Malesherbes 75008 Paris, Franța	(730) BEL, FR 2 Allée de Longchamp 92150 Suresnes, Franța
6	Mărci	003295	2R 2081	9/1995 4/2005 2/2015 3/2015	(730) 25 rue de Clichy - 75009 PARIS, Franța	(730) 52 rue de la Haie Coq - 93300 AUBERVILLIERS, Franța
		003293	2R 2256	11/1995 4/2005 2/2015 3/2015		
		003294	2R 2257	11/1995 5/2005 6/2005 7/2005 2/2015 3/2015 4/2015		
7	Marcă	003904	2R 3394	3/1996 5/2005 11/2014	(730) NALCO COMPANY, cor- porația statului Delaware, US	(730) NALCO COMPANY LLC, US
8	Mărci	003997 003998	2R 3499 2R 3500	4/1996 6/2005 3/2015	(730) KELLOGG COMPANY, US	(730) KELLANOVA, US
		006267	2R 5539	11/1997 4/1998 5/2007 6/2017		
		040141	30215	3/2017 1/2018		
9	Marcă	003418	2R 4110	4/1996 11/1996 2/1997 9/2003 5/2005 2/2015	(730) Suite 20, Silverside Carr Executive Center, 501 Silver- side Road, Wilmington, Del- aware 19809, Statele Unite ale Americii	(730) 7 World Trade Center, 250 Greenwich Street, New York, New York 10007, Statele Unite ale Americii
10	Marcă	016019	R 13411	11/2005 4/2006 3/2010 5/2015	(730) Str. Uzinelor nr. 12, MD-2036, Chișinău, Republi- ca Moldova	(730) Str. Uzinelor nr. 90, MD-2023, Chișinău, Republica Moldova
11	Marcă	016038	R 13415	11/2005 4/2006 5/2015	(730) Celpan I, întreprindere indi- viduală, MD Str. Anton Ablov nr. 32 "A", MD-2019, Codru, Chișinău, Republica Moldova	(730) PIGEON S.R.L., MD Șos. Muncești nr. 147/1, MD-2002, Chișinău, Republica Moldova
12	Mărci	017985	R 14495	10/2006 3/2007 3/2016 6/2016	(730) Bd. C. Negruzzi nr. 6, MD-2001, Chișinău, Republi- ca Moldova	(730) Str. Costiujeni, nr. 1G, MD-2011, Codru, Chișinău, Republica Moldova
		039512	29681	10/2016 8/2017		

		040082	30330	4/2017 2/2018		
13	Marcă	035516	26831	9/2014 5/2015 11/2024	(730) 133, Teheran-ro (Yeoksam-dong), Gangnam-gu, Seoul, Republica Coreea	(730) 286, Pangyo-ro, Bundang-gu, Seongnam-si, Gyeonggi-do, Republica Coreea
14	Marcă	035565	27079	10/2014 7/2015	(730) P. O. Box 119640, Dubai, Emiratele Arabe Unite	(730) P.O. Box 263731, Dubai, Emiratele Arabe Unite
15	Marcă	036050	27181	12/2014 8/2015	(730) Str. Trandafirilor nr. 57, ap. 6, MD-4839, Stăuceni, Chișinău, Republica Moldova	(730) Str. Igor Vieru nr. 14, MD-2084, Cricova, Chișinău, Republica Moldova
16	Marcă	035661	27271	11/2014 9/2015	(730) Str-la Vovințeni nr. 33, bloc 1, ap. 3, MD-2008, Chișinău, Republica Moldova	(730) Str. Calea Unirii, nr. 3, MD-2003, Durlești, Chișinău, Republica Moldova
17	Marcă	036269	27329	1/2015 9/2015	(730) MD-6526, Mereni, Anenii Noi, Republica Moldova	(730) str. Frasinilor, nr. 19, MD-6801, Ialoveni, Republica Moldova
18	Mărci	036273 036274	27340 27467	1/2015 9/2015 1/2015 11/2015	(730) Lampousas, 1, P.C. 1095, Nicosia, Cipru	(730) Skopa 10, Tribune House, CY-1075 Nicosia, Cipru
19	Marcă	036245	27549	1/2015 11/2015	(730) FEDERAȚIA MOLDOVENEASCĂ DE FOTBAL, MD	(730) Federația Moldovenească de Fotbal, asociație obștească, MD
20	Marcă	036463	28117	2/2015 6/2016	(730) Str. Moara Roșie nr. 5/1, MD-2005, Chișinău, Republica Moldova	(730) Str. 31 August 1989, nr. 127, MD-2012, Chișinău, Republica Moldova
21	Marcă	036854	28592	5/2015 9/2016	(730) Str. Industrială nr. 61, MD-2023, Chișinău, Republica Moldova	(730) Șos. Muncești nr. 801A, MD-2029, Chișinău, Republica Moldova
22	Marcă	046205	35100	11/2020 7/2021 4/2022	(730) Oddlygood Global Ltd, FI	(730) Oddlygood Ltd, FI
23	Marcă	047828	36504	7/2021 6/2022	(730) NEW TONE S.R.L., MD Str-la Teatrului nr. 5, of. 3, MD-2012, Chișinău, Republica Moldova	(730) NEW TONE S.R.L., societate comercială, MD Str. Grățiești nr. 1/C, MD-4839, Stăuceni, Chișinău, Republica Moldova
24	IG Gower Salt Marsh Lamb	-	-	2/2024	https://db.agepi.md/GeogrIndices/Details.aspx?id=3961&cs=71&domain=4	https://db.agepi.md/GeogrIndices/Details.aspx?id=3961&cs=71&domain=4

Lista contractelor de cesiune

Se publică următoarele date: numărul curent, obiectul de proprietate industrială, numărul și data depozitului, numărul titlului de protecție, numărul BOPI, date despre cedent, date despre cesionar, numărul și data înregistrării contractului

Nr. crt.	OPI	Nr. și data depozitului	Nr. titlului de protecție	Nr. BOPI	Date despre cedent	Date despre cesionar	Nr. și data înregistrării contractului
1	Marcă	008286 26.11.1998	2R 7110	10/1999 4/2000 7/2009 8/2009 6/2012 7/2012 11/2014 12/2014 6/2017 11/2018	(730) GIP Development, LU 2-4, rue du Château d'Eau, L-3364, Leudelange, Luxemburg	(730) Talisman Brands (Lu- xembourg) S.Ă.R.L., LU 6B, route de Trèves, LU- 2633 Senningerberg, Luxemburg	4039 11.12.2024
2	Brevet de invenție european	e 2020 1102 2018.12.20	MD/EP 3728207	9/2023	(73) RIBON THERAPEU- TICS INC., US 35 Cambridgepark Drive Suite 300 Cambridge MA 02140, Statele Unite ale Americii	(73) ABBVIE BIOTECHNO- LOGY LTD, BM Thistle House, 4 Burnaby Street, Hamilton, HM11, Bermude	4040 12.12.2024
3	Brevet de invenție	a 2013 0040 02.07.2013	4315	12/2014 7/2015	(73) POPESCU Nicolae, MD Str. Ștefan Vodă nr. 30, MD-2003, mun. Durlești, Republica Moldova	(73) POPESCU Pavel, MD Str. Bacău nr. 18, MD-2003, Chișinău, Republica Moldova	4041 12.12.2024
4	Marcă	038786 19.04.2016	29764	5/2016 8/2017 9/2017	(730) ORIENT ACCENT S.R.L., MD Str. Uzinelor nr. 100/1, MD-2023, Chișinău, Republica Moldova	(730) TRENDY GROUP S.R.L., MD Str. Uzinelor nr. 100/1, MD-2023, Chișinău, Republica Moldova	4042 16.12.2024
5	Cerere de înregistrare a desenului/modelului industrial	f 2024 0012 27.03.2024	-	5/2024	(71) BESCHIERU Nichita, MD Str. Nicolae Milescu Spătarul nr. 23, ap. 79, MD-2075, Chișinău, Republica Moldova	(71) BESCHIERU Nichita, MD Str. Nicolae Milescu Spătarul nr. 23, ap. 79, MD-2075, Chișinău, Republica Moldova FIRST EUROBRANDY COMPANY S.R.L., MD Str. Pietrăriei 19/5, MD-2069, Chișinău, Republica Moldova	4043 16.12.2024
6	Marcă	032135 16.11.2012	R 24583	1/2013 12/2013	(730) TRACI Galina, MD Str. Nicolae H. Costin nr. 59, ap. 178, MD-2071, Chișinău, Republica Moldova	(730) Peisaj-Art S.R.L., socie- tate comercială, MD Bd. Ștefan cel Mare și Sfânt nr. 64, ap. 24, MD-2001, Chișinău, Republica Moldova	4044 19.12.2024
7	Marcă	014651 24.03.2004	R 12433	2/2005 7/2005 8/2014	(730) PONTI S.R.L., MD Bd. Decebal nr. 99, MD-2038, Chișinău, Republica Moldova	(730) CALZEMIO S.R.L., MD Str. Burebista nr. 5/1, MD-2002, Chișinău, Republica Moldova	4045 27.12.2024

Lista contractelor de licență

Se publică următoarele date: numărul curent, obiectul de proprietate industrială, numărul și data depozitului, numărul titlului de protecție, numărul BOPI, date despre licențiar, date despre licențiat, informații privind contractul de licență, numărul și data înregistrării contractului

Nr. crt.	OPI	Nr. și data depozitului	Nr. titlului de protecție	Nr. BOPI	Licențiar	Licențiat	Informații privind contractul de licență	Nr. și data înregistrării contractului
1	Marcă	043234 17.10.2018	32600	12/2018 9/2019 8/2024	(730) NEDELUCU Maria, MD Bd. Cuza-Vodă nr. 15, bloc 1, ap. 76, MD-2060, Chișinău, Republica Moldova	(791) Fantastic Educa- tion, MD Str. Sucevița nr. 22/3, ap. 23, MD-2051, Chiși- nău, Republica Moldova	1. Licență neex- clusivă. 2. Termenul de acțiune al con- tractului - din 09.09.2024 până la 17.10.2028, cu posibilitatea prelungirii. 3. Teritoriul de acțiune al con- tractului - Repu- blica Moldova.	4038 11.12.2024

Radieri din Registrul național al contractelor de licență

Prin decizia AGEPI nr. 4410 din 12.12.2024, se radiază informația privind contractul de licență neexclusivă nr. 3051 înregistrat la 03.12.2018, încheiat între licențiarul YANDEX LLC, RU, și licențiatul Yandex.Market LLC, RU, referitor la mărcile internaționale nr. IR 820785 și IR 1334648, în temeiul demersului de radiere din 29.10.2024.

FA9A Lista cererilor de brevet de invenție retrase

Se publică următoarele date: numărul curent, codul țării conform normei ST. 3 OMPI, numărul de depozit, data de depozit, numărul BOPI în care a fost publicată cererea de brevet de invenție, articolul din Legea nr. 50/2008 în baza căruia a fost retrasă cererea

Nr. crt.	Cod ST. 3 OMPI	(21) Nr. de depozit	(22) Data de depozit	(41) Nr. BOPI	Art.
1	RU	a 2022 0026	2020.10.22	9/2022	51(2)
2	MD	a 2023 0013	2023.05.22	11/2024	46; 91(2)

MM4A Lista brevetelor de invenție a căror valabilitate a încetat înainte de termen prin neachitarea taxei de menținere în vigoare a brevetului, conform art. 68 din Legea nr. 50/2008 (cu dreptul de restabilire)

Se publică următoarele date: numărul curent, titularul și codul țării conform normei ST.3 OMPI, numărul de brevet, numărul de depozit, data de depozit, data încetării valabilității

Nr. crt.	(73) Titular, cod ST.3 OMPI	(11) Nr. de brevet	(21) Nr. de depozit	(22) Data de depozit	Data încetării valabilității
1	BALABANOV Anatoli, MD	4511	a 2016 0046	2016.04.20	2024.04.20
2	ORION CORPORATION, FI	4556	a 2014 0124	2013.05.23	2024.05.23
3	INSTITUȚIA PUBLICĂ UNIVERSITATEA DE STAT DIN MOLDOVA, MD	4699	a 2019 0037	2019.04.22	2024.04.22
4	INSTITUȚIA PUBLICĂ UNIVERSITATEA DE STAT DIN MOLDOVA, MD	4711	a 2019 0036	2019.04.22	2024.04.22
5	INSTITUȚIA PUBLICĂ UNIVERSITATEA TEHNICĂ A MOLDOVEI, MD	4714	a 2019 0041	2019.05.22	2024.05.22
6	INSTITUȚIA PUBLICĂ UNIVERSITATEA DE STAT DIN MOLDOVA, MD	4726	a 2019 0042	2019.05.22	2024.05.22
7	INSTITUȚIA PUBLICĂ UNIVERSITATEA TEHNICĂ A MOLDOVEI, MD	4806	a 2019 0040	2019.05.20	2024.05.20

MM4A Lista brevetelor de invenție a căror valabilitate a încetat înainte de termen prin neachitarea taxei de menținere în vigoare a brevetului, conform art. 68 din Legea nr. 50/2008, pentru care termenul de restabilire a expirat

Se publică următoarele date: numărul curent, titularul și codul țării conform normei ST. 3 OMPI, numărul de brevet, numărul de depozit, data de depozit, data încetării valabilității

Nr. crt.	(73) Titular, cod ST. 3 OMPI	(11) Nr. de brevet	(21) Nr. de depozit	(22) Data de depozit	Data încetării valabilității
	2	3	4	5	6
1	INSTITUȚIA PUBLICĂ INSTITUTUL ȘTIINȚIFICO-PRACTIC DE HORTICULTURĂ ȘI TEHNOLOGII ALIMENTARE, MD	4203	a 2012 0069	2012.04.06	2023.04.06
2	INSTITUȚIA PUBLICĂ INSTITUTUL ȘTIINȚIFICO-PRACTIC DE HORTICULTURĂ ȘI TEHNOLOGII ALIMENTARE, MD	4224	a 2012 0068	2012.04.06	2023.04.06
3	INSTITUȚIA PUBLICĂ INSTITUTUL ȘTIINȚIFICO-PRACTIC DE HORTICULTURĂ ȘI TEHNOLOGII ALIMENTARE, MD	4225	a 2012 0067	2012.04.06	2023.04.06
4	INSTITUȚIA PUBLICĂ INSTITUTUL ȘTIINȚIFICO-PRACTIC DE HORTICULTURĂ ȘI TEHNOLOGII ALIMENTARE, MD	4242	a 2012 0070	2012.04.06	2023.04.06
5	INSTITUȚIA PUBLICĂ INSTITUTUL ȘTIINȚIFICO-PRACTIC DE HORTICULTURĂ ȘI TEHNOLOGII ALIMENTARE, MD	4210	a 2012 0071	2012.04.06	2023.04.06
6	IP „INSTITUTUL ȘTIINȚIFICO-PRACTIC DE HORTICULTURĂ ȘI TEHNOLOGII ALIMENTARE”, MD	4428	a 2015 0111	2015.04.17	2023.04.17

1	2	3	4	5	6
7	INSTITUȚIA PUBLICĂ „INSTITUTUL ȘTIINȚIFICO-PRACTIC DE HORTICULTURĂ ȘI TEHNOLOGII ALIMENTARE”, MD	4429	a 2015 0112	2015.04.17	2023.04.17
8	INSTITUȚIA PUBLICĂ INSTITUTUL ȘTIINȚIFICO-PRACTIC DE HORTICULTURĂ ȘI TEHNOLOGII ALIMENTARE, MD	4448	a 2016 0030	2016.03.22	2023.03.22
9	INSTITUȚIA PUBLICĂ „INSTITUTUL ȘTIINȚIFICO-PRACTIC DE HORTICULTURĂ ȘI TEHNOLOGII ALIMENTARE”, MD	4457	a 2016 0032	2016.03.22	2023.03.22
10	UNIVERSITATEA DE STAT DIN MOLDOVA, MD	4616	a 2018 0013	2018.03.02	2023.03.02
11	BERECHELEA Anatoli, MD	4657	a 2018 0014	2018.03.11	2023.03.11
12	INSTITUTUL DE CHIMIE, MD; INSTITUTUL DE GENETICĂ, FIZIOLOGIE ȘI PROTECȚIE A PLANTELOR, MD; UNIVERSITATEA DE STAT DIN TIRASPOL (sediul la Chișinău), MD	4647	a 2018 0016	2018.03.19	2023.03.19
13	UNIVERSITATEA DE STAT DIN MOLDOVA, MD	4644	a 2018 0020	2018.03.22	2023.03.22
14	UNIVERSITATEA DE STAT DIN MOLDOVA, MD	4652	a 2018 0021	2018.03.22	2023.03.22
15	UNIVERSITATEA DE STAT DIN MOLDOVA, MD	4620	a 2018 0027	2018.04.11	2023.04.11
16	UNIVERSITATEA DE STAT DIN MOLDOVA, MD	4641	a 2018 0028	2018.04.19	2023.04.19
17	UNIVERSITATEA DE STAT DIN MOLDOVA, MD	4661	a 2018 0029	2018.04.19	2023.04.19
18	UNIVERSITATEA DE STAT DIN MOLDOVA, MD	4744	a 2018 0031	2018.04.19	2023.04.19

FA9Y Lista cererilor de brevet de invenție de scurtă durată retrase

Se publică următoarele date: numărul curent, codul țării conform normei ST. 3 OMPI, numărul de depozit, data de depozit, numărul BOPI în care a fost publicată cererea de brevet de invenție, articolul din Legea nr.50/2008 în baza căruia a fost retrasă cererea

Nr. crt.	Cod ST. 3 OMPI	(21) Nr. de depozit	(22) Data de depozit	(41) Nr. BOPI	Art.
1	MD	s 2023 0022	2023.02.28	8/2024	51(6)

MM9Y Lista brevetelor de invenție de scurtă durată a căror valabilitate a încetat înainte de termen prin neachitarea taxei de menținere în vigoare a brevetului, conform art. 68 din Legea nr. 50/2008 (cu dreptul de restabilire)

Se publică următoarele date: numărul curent, titularul și codul țării conform normei ST.3 OMPI, numărul de brevet, numărul de depozit, data de depozit, data încetării valabilității

Nr. crt.	(73) Titular, cod ST.3 OMPI	(11) Nr. de brevet	(21) Nr. de depozit	(22) Data de depozit	Data încetării valabilității
1	2	3	4	5	6
1	DASCOM PRIM S.R.L., MD	1100	s 2016 0063	2016.05.05	2024.05.05
2	INSTITUȚIA PUBLICĂ UNIVERSITATEA DE STAT DIN MOLDOVA, MD	1382	s 2019 0048	2019.04.24	2024.04.24
3	INSTITUȚIA PUBLICĂ UNIVERSITATEA DE STAT DIN MOLDOVA, MD	1397	s 2019 0045	2019.04.24	2024.04.24

1	2	3	4	5	6
4	UNIVERSITATEA DE STAT DE MEDICINĂ ȘI FARMACIE „NICOLAE TESTEMIȚANU” DIN REPUBLICA MOLDOVA, MD	1402	s 2019 0052	2019.05.24	2024.05.24
5	INSTITUȚIA PUBLICĂ UNIVERSITATEA DE STAT DIN MOLDOVA, MD	1414	s 2019 0044	2019.04.24	2024.04.24
6	INSTITUȚIA PUBLICĂ UNIVERSITATEA DE STAT DIN MOLDOVA, MD	1415	s 2019 0046	2019.04.24	2024.04.24
7	INSTITUȚIA PUBLICĂ UNIVERSITATEA DE STAT DIN MOLDOVA, MD	1416	s 2019 0047	2019.04.24	2024.04.24
8	INSTITUȚIA PUBLICĂ UNIVERSITATEA DE STAT DIN MOLDOVA, MD	1427	s 2019 0051	2019.05.22	2024.05.22

**MM9Y Lista brevetelor de invenție de scurtă durată
a căror valabilitate a încetat înainte de termen
prin neachitarea taxei de menținere în vigoare a brevetului,
conform art. 68 din Legea nr. 50/2008, pentru care
termenul de restabilire a expirat**

Se publică următoarele date: numărul curent, titularul și codul țării conform normei ST. 3 OMPI,
numărul de brevet, numărul de depozit, data de depozit, data încetării valabilității

Nr. crt.	(73) Titular, cod ST. 3 OMPI	(11) Nr. de brevet	(21) Nr. de depozit	(22) Data de depozit	Data încetării valabilității
1	INSTITUTUL DE TEHNICĂ AGRICOLĂ „ME-CAGRO”, MD	1060	s 2016 0061	2016.04.22	2023.04.22
2	CĂTANĂ Monica, MD	1410	s 2019 0040	2019.04.03	2023.04.03
3	CATANOI Grigori, MD; LIPCAN Vasile, MD; CIBOTARU Ion, MD	1429	s 2019 0041	2019.04.08	2023.04.08

**MM4E Lista brevetelor europene validate a căror valabilitate
a încetat înainte de termen prin neachitarea taxei
de menținere în vigoare a brevetului, conform art. 68
din Legea nr. 50/2008 (cu dreptul de restabilire)**

Se publică următoarele date: numărul curent, titularul și codul țării conform normei ST.3 OMPI,
numărul de brevet, numărul de depozit MD/EP, data de depozit, data încetării valabilității

Nr. crt.	(73) Titular, cod ST.3 OMPI	(11) Nr. de brevet	(21) Nr. de depozit MD/EP	(22) Data de depozit	Data încetării valabilității
1	JANSSEN PHARMACEUTICA NV, BE	MD/EP 3609497	e 2020 0190 18720895.4	2018.04.09	2024.04.09
2	SANTEX RIMAR GROUP S.R.L., IT	MD/EP 3733945	e 2021 0508 20170210.7	2020.04.17	2024.04.17
3	LES LABORATOIRES SERVIER, FR; NOVARTIS AG, CH	MD/EP 3969000	e 2022 0318 20723447.7	2020.05.11	2024.05.11

MM4E Lista brevetelor europene validate a căror valabilitate a încetat înainte de termen prin neachitarea taxei de menținere în vigoare a brevetului, conform art. 68 din Legea nr. 50/2008, pentru care termenul de restabilire a expirat

Se publică următoarele date: numărul curent, titularul și codul țării conform normei ST. 3 OMPI, numărul de brevet, numărul de depozit MD/EP, data de depozit, data încetării valabilității

Nr. crt.	(73) Titular, cod ST. 3 OMPI	(11) Nr. de brevet	(21) Nr. de depozit MD/EP	(22) Data de depozit	Data încetării valabilității
1	2	3	4	5	6
1	THERAVANCE BIOPHARMA R&D IP, LLC, US	MD/EP 3601283	e 2020 0142 18724754.9	2018.04.30	2024.04.30
2	4D PHARMA RESEARCH LIMITED, GB	MD/EP 3600363	e 2020 0143 18731819.1	2018.06.14	2023.06.14
3	4D PHARMA RESEARCH LIMITED, GB	MD/EP 3638271	e 2020 0411 18731444.8	2018.06.14	2023.06.14
4	4D PHARMA RESEARCH LIMITED, GB	MD/EP 3600364	e 2020 0145 18735196.0	2018.06.14	2023.06.14
5	4D PHARMA RESEARCH LIMITED, GB	MD/EP 3549592	e 2019 1154 19170925.2	2016.06.15	2023.06.15
6	4D PHARMA RESEARCH LIMITED, GB	MD/EP 3307288	e 2018 0384 16731642.1	2016.06.15	2023.06.15
7	4D PHARMA RESEARCH LIMITED, GB	MD/EP 3360559	e 2018 0809 18165143.1	2016.06.15	2023.06.15
8	4D PHARMA RESEARCH LIMITED, GB	MD/EP 3206700	e 2017 0061 16731268.5	2016.06.15	2023.06.15
9	4D PHARMA RESEARCH LIMITED, GB	MD/EP 3204025	e 2017 0058 16731641.3	2016.06.15	2023.06.15
10	4D PHARMA RESEARCH LIMITED, GB	MD/EP 3204024	e 2017 0057 16731639.7	2016.06.15	2023.06.15
11	4D PHARMA RESEARCH LIMITED, GB	MD/EP 3240554	e 2017 0262 16731640.5	2016.06.15	2023.06.15
12	4D PHARMA RESEARCH LIMITED, GB	MD/EP 3650033	e 2020 0527 19196804.9	2016.06.15	2023.06.15
13	4D PHARMA RESEARCH LIMITED, GB	MD/EP 3804737	e 2021 0810 20189452.4	2018.06.14	2023.06.14
14	4D PHARMA RESEARCH LIMITED, GB	MD/EP 3369425	e 2019 0453 18167277.5	2016.06.15	2023.06.15



Lista cererilor de înregistrare a mărcilor retrase

Se publică următoarele date: numărul curent, numărul de depozit, data de depozit, data retragerii cererii, motivele de retragere în conformitate cu Legea nr. 38/2008, numărul BOPI în care a fost publicată cererea de înregistrare a mărcii

Nr. crt.	(210) Nr. de depozit	(220) Data de depozit	Data retragerii	Motivele de retragere	Nr. BOPI
1	050990	10.01.2023	24.12.2024	Art. 44 (4) a	3/2023
2	051343	17.03.2023	19.12.2024	Art. 44 (4) a	6/2023
3	051436	05.04.2023	24.12.2024	Art. 44 (4) a	6/2023
4	051716	29.05.2023	03.12.2024	Art. 44 (4) a	9/2023
5	051829	26.06.2023	03.12.2024	Art. 44 (4) a	8/2023
6	051865	05.07.2023	03.12.2024	Art. 44 (4) a	9/2023
7	051888	11.07.2023	19.12.2024	Art. 44 (4) a	9/2023
8	051949	29.06.2023	19.12.2024	Art. 44 (4) a	9/2023
9	052140	24.08.2023	24.12.2024	Art. 44 (4) a	10/2023
10	053796	26.07.2024	27.12.2024	Art. 44 (1)	9/2024





Lista cererilor de înregistrare a mărcilor respinse









Se publică următoarele date: numărul curent, numărul de depozit, data de depozit, reproducerea mărcii, solicitantul și codul țării conform normei ST.3 OMPI, data expedierii deciziei de respingere, numărul BOPI în care a fost publicată cererea de înregistrare a mărcii

Nr crt.	(210) Nr. de depozit	(220) Data de depozit	(540) Reproducerea mărcii	(730) Solicitant cod ST.3 OMPI	Data expedierii deciziei de respingere	(441) Nr. BOPI
1	051359	23.03.2023		D&M BALLERINI S.R.L., MD	27.12.2024	5/2023
2	052636	08.12.2023	PERLA REGALĂ	BORȘ Feodosie, MD	16.12.2024	2/2024
3	052697	21.12.2023		PROTAD CONSULTING S.R.L., MD	27.12.2024	2/2024
4	052742	03.01.2024		CARTALEANU Serghei, MD	03.12.2024	3/2024
5	052894	02.02.2024	MIMINO	HOHLOVA Elena, MD	03.12.2024	4/2024
6	052900	02.02.2024	FORTAN ФОРТАН	ROTARU Ion, MD	26.12.2024	3/2024
7	052901	05.02.2024	RENAISSANCE CENTER	RENAISSANCE GROUP S.R.L., MD	16.12.2024	4/2024
8	052999	20.02.2024		VUTCARAU Vlada, MD	27.12.2024	4/2024
9	053032	27.02.2024	БИТВА ЭКСТРАСЕНСОВ	BÎTCA Gheorghe, MD	27.12.2024	4/2024
10	053037	28.02.2024	NORMA	BUCURIA DULCE S.R.L., MD	27.12.2024	4/2024
11	053043	28.02.2024	ARDE!	ALBOT Natalia, MD	16.12.2024	4/2024
12	053450	15.05.2024		SUNGOLD S.R.L., MD	27.12.2024	7/2024

Lista certificatelor de înregistrare a mărcilor al căror termen de valabilitate a expirat (inclusiv termenul de grație) conform art. 16 (5) din Legea nr. 38/2008

Se publică următoarele date: numărul curent, numărul de ordine al înregistrării, numărul de depozit, reproducerea mărcii, data expirării valabilității, titularul și codul țării conform normei ST. 3 OMPI

Nr. crt.	(111/116) Numărul de ordine al înregistrării	(210) Numărul de depozit	(540) Reproducerea mărcii	(181/186) Data expirării valabilității	(730) Titularul, cod ST. 3 OMPI
1	2	3	4	5	6
1	2R 832	002031		10.06.2024	FMC Corporation, US 1735 Market Street, Philadelphia, Pennsylvania, 19103, Statele Unite ale Americii
2	2R 916	002154		13.06.2024	Visa International Service Association, US 900 Metro Center Boulevard, Foster City, California 94404, Statele Unite ale Americii
3	2R 989	002012		14.06.2024	SUMITOMO CHEMICAL CO., LTD., JP 27-1, Shinkawa 2-chome, Chuo-ku, Tokyo 104-8260, Japonia
4	2R 1020	001952		07.06.2024	KIKKOMAN CORPORATION, JP 250, Noda, Noda City, Chiba, Japonia
5	2R 1025	001997		14.06.2024	SUMITOMO CHEMICAL CO., LTD., JP 27-1, Shinkawa 2-chome, Chuo-ku, Tokyo 104-8260, Japonia
6	2R 1026	001998		14.06.2024	SUMITOMO CHEMICAL CO., LTD., JP 27-1, Shinkawa 2-chome, Chuo-ku, Tokyo 104-8260, Japonia
7	2R 1073	001996		14.06.2024	SUMITOMO CHEMICAL CO., LTD., JP 27-1, Shinkawa 2-chome, Chuo-ku, Tokyo 104-8260, Japonia
8	2R 1074	001999		14.06.2024	SUMITOMO CHEMICAL CO., LTD., JP 27-1, Shinkawa 2-chome, Chuo-ku, Tokyo 104-8260, Japonia
9	2R 1173	001970		09.06.2024	BRITISH AMERICAN TOBACCO (BRANDS) INC., US 2711 Centerville Road, Suite 300, Wilmington, Dela- ware, 19808, Statele Unite ale Americii
10	2R 1282	002038		16.06.2024	SELECȚIA, Institut de Cercetări pentru Culturile de Cîmp, instituție publică, MD Calea leșilor nr. 28, MD-3100, Bălți, Republica Moldova
11	2R 1894	001993		13.06.2024	HUDSON PRODUCTS CORPORATION, US 9660 Grunwald Road, Beasley, TX 77417-8600, State- le Unite ale Americii
12	2R 2454	002177		23.06.2024	Rothmans of Pall Mall Limited, CH Zaehlerweg 4, 6300 Zug, Elveția
13	2R 2461	002169		23.06.2024	AMERICAN CIGARETTE COMPANY (OVERSEAS) LIMITED, CH Route de France 17, Boncourt, 2926, Elveția
14	2R 2793	001983		01.06.2024	Anheuser-Busch, LLC, US One Busch Place, St. Louis, Missouri, 63118, Statele Unite ale Americii
15	2R 2799	002032		13.06.2024	Rothmans of Pall Mall Limited, CH Route de France 17, Boncourt, 2926, Elveția
16	2R 2801	002221		28.06.2024	TABACOFINA - VANDER ELST NV, BE Rue de Koninck 38, 1080 Bruxelles, Belgia
17	2R 3651	001959		08.06.2024	CASA EDITURII TATIANA S.R.L., MD Str. Mihail Kogalniceanu nr. 24, ap. 1 „A”, MD-2001, Chișinău, Republica Moldova
18	2R 3682	002158		15.06.2024	Cryovac, Inc., US 200 Riverfront Boulevard, Elmwood Park, New Jersey 07407, Statele Unite ale Americii

1	2	3	4	5	6
19	R 12110	014979		16.06.2024	Ministerul Agriculturii și Industriei Alimentare al Republicii Moldova, MD Bd. Ștefan cel Mare și Sfânt nr. 162, MD-2004, Chișinău, Republica Moldova
20	R 12464	014963	ЕСТЬ ПАУЗА – ЕСТЬ КИТКАТ	10.06.2024	Société des Produits Nestlé S.A., CH 1800 Vevey, Elveția
21	R 12556	014966	NAVARA	14.06.2024	NISSAN JIDOSHA KABUSHIKI KAISHA (care acționează și ca Nissan Motor Co., Ltd.), JP No. 2 Takaracho, Kanagawa-ku, Yokohama-shi, Kanagawa-ken, Japonia
22	R 12568	014992	BEL-ALCO BRAVO	16.06.2024	BEL-ALCO S.R.L., întreprindere mixtă, MD Str. Independenței nr. 37, MD-6201, Singerei, Republica Moldova
23	R 12578	015022	MONITORUL OFICIAL	21.06.2024	AGENȚIA INFORMAȚIONALĂ DE STAT MOLDPRES, întreprindere de stat, MD Str. Alexandr Pușkin nr. 22, MD-2012, Chișinău, Republica Moldova
24	R 12586	015041		23.06.2024	EUROPANO-GRUP S.R.L., MD Str. Gheorghe Tudor nr. 5, MD-2028, Chișinău, Republica Moldova
25	R 12595	015026	FREESCALE	23.06.2024	NXP USA, Inc., US 6501 William Cannon Drive West Austin, Texas 78735, Statele Unite ale Americii
26	R 12653	014960		09.06.2024	Unilever Global IP Limited, GB Port Sunlight, Wirral, Merseyside, Regatul Unit
27	R 12654	014983	MAPT MART	15.06.2024	EURO-ALCO S.R.L., întreprindere mixtă, MD Str. Bucuriei nr. 20, MD-2004, Chișinău, Republica Moldova
28	R 12736	015091		01.06.2024	PepsiCo, Inc., corporație din statul North Carolina, US 700 Anderson Hill Road, Purchase, New York 10577, Statele Unite ale Americii
29	R 12761	015144	TRISTAR	11.06.2024	EURODIVIN S.R.L., MD Str. Pietrăriei nr. 19/5, MD-2069, Chișinău, Republica Moldova
30	R 13403	014942	DEJA VU	04.06.2024	CHIROȘCA Nicolae, MD Str. A. Șciusev nr. 55, ap. 35, MD-2012, Chișinău, Republica Moldova
31	R 13462	015019	MANDARIN	21.06.2024	MANDARIN S.R.L., MD Drumul Viilor nr. 20, MD-2021, Chișinău, Republica Moldova
32	R 15318	014827		25.05.2024	Național Media S.R.L., întreprindere mixtă Str. Uzinelor nr. 210/1, MD-2023, Chișinău, Republica Moldova
33	26624	035270	NAZONORM HA3OHOPM	12.06.2024	SUN PHARMACEUTICAL INDUSTRIES LIMITED, IN SPARC, Tandalja, Vadodara - 390 020, Gujarat, India
34	26632	035326	Nătăfleată	24.06.2024	BOBOC Valentina, MD Bd. Dacia nr. 36, ap. 58, MD-2060, Chișinău, Republica Moldova BOBOC Alexei, MD Bd. Dacia nr. 36, ap. 58, MD-2060, Chișinău, Republica Moldova
35	26635	035258	BATISTRADA	11.06.2024	DOROFEEV Anton, MD MD-4830, Mășcăuți, Criuleni, Republica Moldova
36	26649	035246	ORNISID	06.06.2024	Abdi Ibrahim Ilaç Sanayi ve Ticaret Anonim Şirketi, TR Reşitpaşa Mahallesi Eski Büyükdere Caddesi No: 4 34467 Maslak- Sariyer- Istanbul, Turcia
37	26687	035304		19.06.2024	DĂNIS S.R.L., MD Bd. Moscova nr. 7/1, ap. (of) 72, MD-2068, Chișinău, Republica Moldova
38	26718	035349		30.06.2024	Iuran&Co S.R.L., MD Bd. Dacia nr. 40/3-103, MD-2062, Chișinău, Republica Moldova
39	26719	035350		30.06.2024	Iuran&Co S.R.L., MD Bd. Dacia nr. 40/3-103, MD-2062, Chișinău, Republica Moldova
40	26747	035237		04.06.2024	TODICA Vadim, MD Str. Gh. Asachi nr. 29, ap. 15, MD-2028, Chișinău, Republica Moldova







1	2	3	4	5	6
41	26750	035313	MEȘTER FAUR MĂINI DE AUR	20.06.2024	TODICA Vadim, MD Str. Gh. Asachi nr. 29, ap. 15, MD-2028, Chișinău, Republica Moldova
42	26751	035314	 СТРОИТЕЛЬ	20.06.2024	TODICA Vadim, MD Str. Gh. Asachi nr. 29, ap. 15, MD-2028, Chișinău, Republica Moldova
43	26760	035260	AROMATA	11.06.2024	Lidl Stiftung & Co. KG, DE Stiftsbergstraße 1, 74172 Neckarsulm, Germania
44	26790	035311	RITLABS	20.06.2024	RITLABS S.R.L., firmă, MD Str. Mihai Eminescu nr. 42, MD-2012, Chișinău, Republica Moldova
45	26801	035353		30.06.2024	CENTRUL DE GUVERNARE ELECTRONICĂ, MD Piața Marii Adunări Naționale nr. 1, MD-2033, Chișinău, Republica Moldova
46	26818	035245	ALLA VENGHER	11.06.2024	VENGHER Ala, MD Str. Mihai Eminescu nr. 39, ap. 30, MD-2012, Chișinău, Republica Moldova
47	26855	035285	RXR	17.06.2024	BUDACA Alexandru, MD Str. Pajurii nr. 13, ap. 48, MD-2024, Chișinău, Republica Moldova
48	26888	035334	KRATOS	26.06.2024	BEM INNA S.R.L., societate comercială, MD Str. Studenților nr. 12/1, ap. 92, MD-2045, Chișinău, Republica Moldova
49	26919	035290		17.06.2024	DUCA Vasile, MD Str. Bogdan-Voievod nr. 2, ap. 175, MD-2068, Chișinău, Republica Moldova
50	26940	035341	LUXWASH	27.06.2024	TDB-SERVICE S.R.L., MD Bd. Moscova nr. 21, secția 3, et. 3, MD-2068, Chișinău, Republica Moldova
51	26941	035342	LUXSERVICE	27.06.2024	TDB-SERVICE S.R.L., MD Bd. Moscova nr. 21, secția 3, et. 3, MD-2068, Chișinău, Republica Moldova
52	26951	035234	SPLENDID	05.06.2024	CARACICOVSCAIA-RAILEAN Ecaterina, MD Str. Dumitru Rîșcanu nr. 11, ap. 61, MD-2024, Chișinău, Republica Moldova
53	26962	035273	ZORA	13.06.2024	GENERAL MOTORS LLC, a limited liability company organized and existing under the laws of the State of Delaware, US 300 Renaissance Center, City of Detroit, State of Mi- chigan 48265-3000, Statele Unite ale Americii
54	26975	035276	NOREVA	16.06.2024	BUSINESS-IMPULS S.R.L., MD Str. Tighina nr. 42, MD-2001, Chișinău, Republica Moldova
55	26976	035335	ТАБСИ	26.06.2024	Ferrosan ApS, DK Lautrupvang 8, 2750 Ballerup, Danemarca
56	26977	035336	TABSI	26.06.2024	Ferrosan ApS, DK Lautrupvang 8, 2750 Ballerup, Danemarca
57	27006	035266	X&O	12.06.2024	S.C. STAR FOODS E.M. S.R.L., RO 391 Calea Vacaresti, 4th floor, 2nd Section, 4th dis- trict, Bucharest, România
58	27021	035328	OXYBRAL	24.06.2024	Amoun Pharmaceutical Industries Co. S.A.E., EG El Salam City 11491, PO Box 3001, Cairo, Egipt
59	27022	035329	ОКСИБРАЛ	24.06.2024	Amoun Pharmaceutical Industries Co. S.A.E., EG El Salam City 11491, PO Box 3001, Cairo, Egipt
60	27041	035261	EXTREME FLOTATION	11.06.2024	Titan International, Inc., US 2701 Spruce Street, Quincy, Illinois 62301, Statele Unite ale Americii
61	27050	035297	PODIRO	19.06.2024	CEPOI Victor, MD Șos. Balcani nr. 2, ap. 78, MD-2001, Chișinău, Republica Moldova
62	27051	035298	BISPOL	19.06.2024	CEPOI Victor, MD Șos. Balcani nr. 2, ap. 78, MD-2001, Chișinău, Republica Moldova
63	27055	035303		19.06.2024	Docirne Pidприємство „Royal Frut Garden Ist”, Tovaris- tva z obmejenoiu vidpovidalnistiu „Royal Frut Garden“, UA vul. Kanivska 2, m. Zolotonoșa, Cerkaska obl., 19700, Ucraina

1	2	3	4	5	6
64	27077	035300	SINGLE POINT	19.06.2024	SERGHEEV Dmitrii, MD Str. Braşov nr. 21, MD-6801, Ialoveni, Republica Moldova COVALI Boris, MD Str. Independenţei nr. 10, bloc 1, ap. 125, MD-2043, Chişinău, Republica Moldova VOLOSHCHUK Vladyslav, MD Str. A. Şciusev nr. 60, bloc 1, MD-2012, Chişinău, Republica Moldova
65	27106	035239	 autoasigurare.md asigurari on-line	06.06.2024	UZUN Valentin, MD Str. Ştefan cel Mare nr. 28/1, ap. 3, MD-2081, Bubuieci, Chişinău, Republica Moldova
66	27138	035343	LUXMOTOR	27.06.2024	TDB-SERVICE S.R.L., MD Bd. Moscova nr. 21, secţia 3, et. 3, MD-2068, Chişinău, Republica Moldova
67	27139	035344	LUXAUTO	27.06.2024	TDB-SERVICE S.R.L., MD Bd. Moscova nr. 21, secţia 3, et. 3, MD-2068, Chişinău, Republica Moldova
68	27197	035223	 STRONOM Market	04.06.2024	BOMI-SERVIS S.R.L., MD Str. 31 August nr. 35, MD-5202, Drochia, Republica Moldova
69	27223	035226	KETALGIN	02.06.2024	Public Joint Stock Company „Pharmstandard- Leksredstva”, RU 2 Agregatnaya str., 1A/18, g. Kursk, 305022, Federaţia Rusă
70	27245	035307	 Biotherapy	20.06.2024	POPA Alexandru, MD Str. A. Hîjdeu nr. 110, ap. 7, MD-2028, Chişinău, Republica Moldova
71	27266	035327	 WT AgroProff Soluţii tehnice pentru agricultură	24.06.2024	WT AgroProfi S.R.L., MD Str. Grenoble nr. 128, MD-2019, Chişinău, Republica Moldova
72	27295	035306	 AMSTEL	19.06.2024	Amstel Brouwerij B.V., NL Tweede Weteringplantsoen 21, 1017 ZD AMSTER- DAM, Olanda
73	27323	035305	 AMSTEL	19.06.2024	Amstel Brouwerij B.V., NL Tweede Weteringplantsoen 21, 1017 ZD AMSTER- DAM, Olanda
74	27350	035312	MONARCH	20.06.2024	TODICA Vadim, MD Str. Gh. Asachi nr. 29, ap. 15, MD-2028, Chişinău, Republica Moldova
75	27398	035225	ALLOHOL	02.06.2024	Public Joint Stock Company „Pharmstandard – Tomskhimpharm”, RU Pr. Lenina, d. 211, 634009, g. Tomsk, Federaţia Rusă
76	27399	035364	SUPREME PROTEIN	30.06.2024	Supreme Protein, LLC (societate cu răspundere limita- tă din Statul Delaware), US 13737 North Stemmons Freeway, Dallas, Texas 75234, Statele Unite ale Americii
77	27443	035299	BORIS COVALI	19.06.2024	SERGHEEV Dmitrii, MD Str. Braşov nr. 21, MD-6801, Ialoveni, Republica Moldova COVALI Boris, MD Str. Independenţei nr. 10, bloc 1, ap. 125, MD-2043, Chişinău, Republica Moldova VOLOSHCHUK Vladyslav, MD Str. A. Şciusev nr. 60, bloc 1, MD-2012, Chişinău, Republica Moldova
78	27677	035251	 Horoliskii	09.06.2024	Tovaristvo z obmejenoiu vidpovidaliniştii „Horoliskii zavod diteacih produktiv harciuvannea”, UA 37800, m. Horol, vul. Molodijna 17, Poltavska oblasti, Ucraina
79	27689	035331	 ORIENT ACCENT	25.06.2024	ORIENT ACCENT S.R.L., MD Str. Mihail Kogălniceanu nr. 4, MD-3401, Hînceşti, Republica Moldova
80	27723	035321	Lety	24.06.2024	BIANCOCHIM S.R.L., MD Str. I. Creangă nr. 1, MD-4100, Călăraşi, Republica Moldova
81	27724	035249	 alpha wellness sensations	10.06.2024	SPAMOL S.R.L., întreprindere cu capital străin, MD Str. M. Sadoveanu nr. 42/3, MD-2075, Chişinău, Republica Moldova

1	2	3	4	5	6
82	27745	035296	MASTER CHEF	19.06.2024	CEPOI Victor, MD Șos. Balcani nr. 2, ap. 78, MD-2001, Chișinău, Republica Moldova
83	27746	035347	USAPRO	27.06.2024	Montfort Services Sdn. Bhd., HK Unit 1001, 10 th Floor, Star House, 3 Salisbury Road, Kowloon, Hong Kong
84	27869	035292		18.06.2024	DAAC HERMES GRUP S.A., MD Calea Ieșilor nr. 10, MD-2069, Chișinău, Republica Moldova
85	27931	035320		23.06.2024	CEBOTARESCU Dumitru, MD Str. Matei Basarab nr. 2, ap. 82, MD-2068, Chișinău, Republica Moldova
86	28766	035240		09.06.2024	MAGIU INTERNATIONAL S.R.L., MD Str. Tighina nr. 49, bloc 3, ap. (of.) 34, MD-2001, Chișinău, Republica Moldova





Lista mărcilor valabilitatea înregistrării cărora expiră în iunie 2025

Se publică următoarele date: numărul curent, numărul de ordine al înregistrării, numărul de depozit, reproducerea mărcii, data expirării valabilității, titularul și codul țării conform normei ST. 3 OMPI









Nr. crt.	(111/116) Nr. de ordine al înregistrării	(210) Nr. de depozit	(540) Reproducerea mărcii	(181/186) Data expirării valabilității	(730) Titularul, cod ST. 3 OMPI
1	2	3	4	5	6
1	3R 67	000588	AJINO-MOTO	21.06.2025	AJINOMOTO CO. INC., JP
2	3R 68	000589	味の素	21.06.2025	AJINOMOTO CO. INC., JP
3	2R 4240	004625		13.06.2025	SCANIA CV AB, SE
4	2R 4337	004658		29.06.2025	THE BOOTS COMPANY PLC, GB
5	2R 4371	004618		09.06.2025	RDM S.R.L., întreprindere mixtă moldo- ucraineană de cercetare și producție, MD
6	2R 4373	004634	SB SmithKline Beecham	05.06.2025	SmithKline Beecham Limited, GB
7	2R 4374	004635	SB	05.06.2025	SmithKline Beecham Limited, GB
8	2R 4527	004656		29.06.2025	RĂUT S.A., MD
9	2R 4529	004759	INDICATOR	16.06.2025	The Gillette Company LLC, US
10	2R 4530	004761	Firestone	16.06.2025	Bridgestone Licensing Services, Inc., corporație organizată și existentă con- form legilor statului Delaware, US
11	2R 4753	004659	PROPECIA	29.06.2025	Merck Sharp & Dohme Corp., US
12	R 13253	017097	AVANTI	06.06.2025	BANCA COMERCIALĂ MOLDOVA AGROINDBANK S.A., MD
13	R 13681	017398	RINCOM-GRUP	24.06.2025	Rincom-Grup S.R.L., MD
14	R 14066	016998		02.06.2025	MACHEDON Alexandr, MD
15	R 14180	017131	UROCIT-K	08.06.2025	Mission Pharmacal Company, US
16	R 14181	017132	CITRACAL	08.06.2025	Bayer Consumer Care AG, CH
17	R 14182	017133		08.06.2025	Mission Pharmacal Company, US
18	R 14185	017137	Joy's drink	09.06.2025	BALABAN INTRAVEST S.R.L., societate comercială, MD

1	2	3	4	5	6
19	R 14186	017138		09.06.2025	BONALI - IMPEX, MD
20	R 14189	017143	SUN ESSENTIALS	09.06.2025	Mary Kay Inc., corporație din statul Delaware, US
21	R 14196	017184		13.06.2025	ADD-PRODUCTION S.R.L., societate comercială, MD
22	R 14201	017202		15.06.2025	Private Joint-Stock Company (PJSC) Kupyansk Milk Canning Factory, UA
23	R 14202	017203		15.06.2025	Private Joint-Stock Company (PJSC) Kupyansk Milk Canning Factory, UA
24	R 14205	017209	АСТЕЛЛАС	15.06.2025	Astellas Pharma Inc., JP
25	R 14206	017210	PERFECT PLATINUM	17.06.2025	RENAISSANCE PERFECT S.R.L., întreprindere cu capital străin, MD
26	R 14207	017211	PERFECT GOLD	17.06.2025	RENAISSANCE PERFECT S.R.L., întreprindere cu capital străin, MD
27	R 14208	017225	RONDO	17.06.2025	Wm. Wrigley Jr. Company, US
28	R 14215	017265		23.06.2025	Visa International Service Association, US
29	R 14216	017266		27.06.2025	VINDEX AGRO S.R.L., MD
30	R 14227	017155		09.06.2025	VISMOS S.A., combinat de vinuri spumante și de marcă, întreprindere mixtă, MD
31	R 14228	017281	RASTORGUEFF РАСТОРГУЕФФ	27.06.2025	VERIORG S.R.L., MD
32	R 14230	017289	AVEO	27.06.2025	GENERAL MOTORS LLC, a limited liability company organized and existing under the laws of the State of Delaware, US
33	R 14231	017290		27.06.2025	MORMAI INDUSTRIA, COMÉRCIO, IMPORTAÇÃO E EXPORTAÇÃO DE ARTIGOS ESPORTIVOS LTDA., BR
34	R 14268	017081	PROSTAND	02.06.2025	ALLAHVERDIEV Muharib, MD
35	R 14275	017207	VIDALTO	15.06.2025	Intervet International B. V., NL
36	R 14277	017283	COMUNICAȚI, E SIMPLU. NEOTEL	27.06.2025	MURZAC Marin, MD
37	R 14280	017296		28.06.2025	BRITISH TELECOMMUNICATIONS PUBLIC LIMITED COMPANY, GB
38	R 14444	017253	LUCENTRIX	22.06.2025	Mary Kay Inc., corporație din statul Delaware, US
39	R 14582	017198		15.06.2025	MANN+HUMMEL GMBH, DE
40	R 14583	017282	DIALOG IS SIMPLY NEOTEL	27.06.2025	MURZAC Marin, MD
41	R 14755	017214	ЛАСКА	16.06.2025	AIUDAG S.R.L., întreprindere cu capital străin, MD
42	R 14792	017268	SUN ENERGY	24.06.2025	OOO „ELFA LABORATORIYA”, UA
43	R 14862	017199	KÖGEL	15.06.2025	OLMOSDON S.R.L., MD
44	R 15332	017280	INTEX	27.06.2025	ȚURCAN Alexei, MD
45	R 15332A	017280	INTEX	27.06.2025	Intex Marketing Ltd., VG
46	R 15475	017153		09.06.2025	VISMOS S.A., combinat de vinuri spumante și de marcă, întreprindere mixtă, MD
47	R 15844	017247		24.06.2025	Maestro-Nut S.R.L., societate comercială, MD

1	2	3	4	5	6
48	R 16374	017276		27.06.2025	Skechers U.S.A., Inc. II, corporație din statul Delaware, US
49	27947	037131		03.06.2025	CREATOR-IU. BORȘ S.R.L., societate comercială, MD
50	27948	037164		10.06.2025	CERNOUȚAN Alexandru, MD
51	27965	037129	КВИНТЕТ	02.06.2025	Akționeroe obščestvo Firma „Avgust”, RU
52	27977	037126	REFLUXAID	02.06.2025	PRODIAFARM S.R.L., societate comercială, MD
53	27986	037152	VADIFLEX	05.06.2025	VAISMAN Dina, MD
54	27987	037182		15.06.2025	LIMBURG S.R.L., MD
55	27988	037188	MÖBEL LAND	15.06.2025	ZUEV INVEST S.R.L., MD
56	27998	037185		16.06.2025	EFES VITANTA MOLDOVA BREWERY S.A., întreprindere mixtă, MD
57	27999	037186		16.06.2025	EFES VITANTA MOLDOVA BREWERY S.A., întreprindere mixtă, MD
58	28010	037195		16.06.2025	GOGU Marin, MD
59	28017	037219		19.06.2025	SHAWA KHALED, MD
60	28031	037193		17.06.2025	SIMPLEX-CO S.R.L., societate comercială, MD
61	28032	037239	AQUARINO	24.06.2025	URSU Elena, MD
62	28039	037173	TIMAR	08.06.2025	PAȘCOVSCHI Igor, MD
63	28045	037212	BERD'S	23.06.2025	DALOMITES S.R.L., societate comercială, MD
64	28057	037168		08.06.2025	MEGA DISPOSABLES S.A., GR
65	28058	037251	OAKHEART	24.06.2025	Bacardi & Company Limited, LI
66	28062	037139		05.06.2025	Vectormax S.R.L., MD
67	28063	037230		22.06.2025	CHIMAGROMARKETING S.R.L., întreprindere cu capital străin, MD
68	28065	037235		22.06.2025	CHIMAGROMARKETING S.R.L., întreprindere cu capital străin, MD
69	28066	037236		22.06.2025	CHIMAGROMARKETING S.R.L., întreprindere cu capital străin, MD
70	28067	037237	HYTYNOL	22.06.2025	CHIMAGROMARKETING S.R.L., întreprindere cu capital străin, MD
71	28068	037190		18.06.2025	SLONOVSKI Dumitru, MD
72	28069	037242		25.06.2025	ORHEI-VIT S.A., MD
73	28070	037264	LUMEN	30.06.2025	BOICO Eugeniu, MD
74	28078	037154		03.06.2025	ETİ GIDA SANAYİ VE TİCARET ANONİM ŞİRKETİ, TR
75	28085	037145	Je Suis	08.06.2025	MOLDAVSCII STANDART S.R.L., întreprindere cu capital străin, fabrică de vinuri și divinuri, MD
76	28123	037171		10.06.2025	Titan International, Inc., US
77	28124	037196	ИМОФЛОРА	16.06.2025	Kenvue Inc., US

1	2	3	4	5	6
78	28125	037176		11.06.2025	CUZNEȚOV Iurii, MD
79	28129	037160		04.06.2025	BÎRLĂDEAN Gheorghe, MD
80	28135	037162		05.06.2025	ANDRIEȘ Eudochia, MD
81	28157	037222	ASOS	19.06.2025	ASOS plc, GB
82	28169	037136		04.06.2025	OMTEK S.R.L., societate comercială, MD
83	28175	037229		22.06.2025	CHIMAGROMARKETING S.R.L., întreprindere cu capital străin, MD
84	28196	037270	PurCellin Oil	30.06.2025	GENEVA LABORATORIES LIMITED, a British Virgin Islands company, VG
85	28197	037130	J D B	02.06.2025	JDB Asset Management Limited, a corporation organized under the laws of Hong Kong, HK
86	28198	037132	加 多 宝	02.06.2025	JDB Asset Management Limited, a corporation organized under the laws of Hong Kong, HK
87	28203	037220		19.06.2025	MDR GRUP S.R.L., întreprindere de cercetare și producție, MD
88	28205	037159		04.06.2025	EUROGLASS GARANT S.R.L., MD
89	28237	037217		18.06.2025	SanduNelu S.R.L., societate comercială, MD
90	28238	037233		22.06.2025	CHIMAGROMARKETING S.R.L., întreprindere cu capital străin, MD
91	28239	037258		26.06.2025	BUSUIOC Sergiu, MD
92	28260	037149	ЕЛЕФАНТ	05.06.2025	Savory World Ltd., CY
93	28261	037150		05.06.2025	Savory World Ltd., CY
94	28265	037172		10.06.2025	Titan International, Inc., US
95	28271	037227	PROMARKET	22.06.2025	ALLAHVERDIEV Muharib, MD
96	28288	037198	ФИТОДОКТОР ФИТОДОКТОР	16.06.2025	DYOMIN Igor, UA
97	28289	037197	МАУГЛИ	16.06.2025	DYOMIN Igor, UA
98	28290	037199	КРАСНАЯ ШАПОЧКА	16.06.2025	DYOMIN Igor, UA
99	28291	037200	ВОВОЧКА	16.06.2025	DYOMIN Igor, UA
100	28292	037201	КОТ В САПОГАХ	16.06.2025	DYOMIN Igor, UA
101	28293	037203	СЕМИЦВETИК	16.06.2025	DYOMIN Igor, UA
102	28294	037205	АНТОШКА	16.06.2025	DYOMIN Igor, UA
103	28295	037208	ПЕТРУШКА	16.06.2025	DYOMIN Igor, UA
104	28300	037241		22.06.2025	Apple Inc., US
105	28302	037259	BOGATA	26.06.2025	PILICCIK-GRUP S.R.L., MD
106	28303	037260		26.06.2025	Diageo North America, Inc., US
107	28308	037218	BLUE SIMPLE 3	18.06.2025	The Gillette Company LLC, US
108	28312	037165	TABASCO	08.06.2025	MCILHENNY COMPANY, a corporation organized and existing under the laws of the State of Maine, US

1	2	3	4	5	6
109	28313	037158		05.06.2025	PHU INTER-S PIOTR SIELSKI, PL
110	28314	037179		15.06.2025	FONAR Ion, MD
111	28315	037192		16.06.2025	MUȘET Mihail, MD
112	28316	037253		26.06.2025	SUHIH Artur, MD
113	28325	037211		23.06.2025	OLERO S.R.L., MD
114	28338	037163		09.06.2025	CABIGRUP S.R.L., MD
115	28368	037166	FASTBRACES	08.06.2025	Oralect Licensing, Ltd., US
116	28369	037167		08.06.2025	Oralect Licensing, Ltd., US
117	28370	037177		11.06.2025	CUZNEȚOV Iurii, MD
118	28371	037191		18.06.2025	BRADU Alina, MD
119	28393	037225	DE LA IEPURAȘ	19.06.2025	ALLAHVERDIEV Muharib, MD
120	28394	037256		25.06.2025	S.C. STAR FOODS E.M. S.R.L., RO
121	28404	037169		08.06.2025	MEGA DISPOSABLES S.A., GR
122	28453	037155		03.06.2025	LPP S.A., PL
123	28461	037109		01.06.2025	RUSSU Ion, MD GLAVATSKAYA Olga, RU
124	28466	037254		25.06.2025	BABIVSCHI Ludmila, MD
125	28498	037143	KEY INTERIORS	05.06.2025	LUPAȘCU Viorel, MD
126	28505	037269		30.06.2025	GENEVA LABORATORIES LIMITED, a British Virgin Islands company, VG
127	28518	037249		24.06.2025	Dnata, AE
128	28519	037250		24.06.2025	Dnata, AE
129	28524	037184		12.06.2025	SELIDA-LUX S.R.L., firmă, MD
130	28582	037226		19.06.2025	ALLAHVERDIEV Muharib, MD
131	28583	037246		26.06.2025	Tucano Coffe Global S.R.L., RO
132	28584	037240	APPLE	22.06.2025	Apple Inc., US
133	28585	037261	SMIRNOFF - I°CE	26.06.2025	Diageo North America, Inc., US
134	28594	037245		26.06.2025	BLES Biochemicals Inc., CA
135	28607	037153		02.06.2025	GUJA Oleg, MD
136	28608	037146		08.06.2025	ITSERVICE GRUP S.R.L, MD
137	28643	037224		19.06.2025	ALLAHVERDIEV Muharib, MD
138	28722	037141		05.06.2025	INTEROPTIC S.R.L., societate comercială, MD

1	2	3	4	5	6
139	28723	037223		19.06.2025	ALLAHVERDIEV Muharib, MD
140	28728	037238		22.06.2025	CHIMAGROMARKETING S.R.L., întreprindere cu capital străin, MD
141	28730	037257		25.06.2025	BAGI PROFESSIONAL CLEANING PRODUCTS LTD, IL
142	28870	037213	BONSALAM	22.06.2025	ROGOB S.R.L., firmă de producție și comerț, MD
143	28907	037209		16.06.2025	GARȘTEA Stanislav, MD
144	28935	037161		05.06.2025	TERMICAN Maxim, MD
145	28937	037234		22.06.2025	CHIMAGROMARKETING S.R.L., întreprindere cu capital străin, MD
146	28938	037231	ACIDAN	22.06.2025	CHIMAGROMARKETING S.R.L., întreprindere cu capital străin, MD
147	29237	037140		05.06.2025	POTÎNGA Tatiana, MD
148	29278	037228	TIOFEN	22.06.2025	CHIMAGROMARKETING S.R.L., întreprindere cu capital străin, MD
149	29279	037232		22.06.2025	CHIMAGROMARKETING S.R.L., întreprindere cu capital străin, MD
150	29374	037138	Sangria Del Sol	05.06.2025	CHIRMICI Denis, MD
151	29524	037157	motive	05.06.2025	PHU INTER-S PIOTR SIELSKI, PL
152	29734	037135	Moldova Azi TV	04.06.2025	Instituția Privată Centrul pentru Jurnalism Independent, MD
153	30245	037216		23.06.2025	CABIGRUP S.R.L., MD
154	31693	037248	ASOS	24.06.2025	ASOS plc, GB
155	31898	037221	ASOS	19.06.2025	ASOS plc, GB

Lista duplicatelor certificatelor de înregistrare a mărcilor

Se publică următoarele date: numărul curent, numărul de ordine al înregistrării, titularul, codul țării conform normei ST.3 OMPI, data eliberării duplicatului

Nr. crt.	(116) Nr. de ordine al înregistrării reînnoite	(730) Titular, cod ST.3 OMPI	Data eliberării duplicatului
1	2R 6212	CĂLĂRAȘI DIVIN S.R.L., MD	19.12.2024
2	2R 6213	CĂLĂRAȘI DIVIN S.R.L., MD	19.12.2024
3	2R 6214	CĂLĂRAȘI DIVIN S.R.L., MD	19.12.2024
4	2R 6215	CĂLĂRAȘI DIVIN S.R.L., MD	19.12.2024
5	2R 6216	CĂLĂRAȘI DIVIN S.R.L., MD	19.12.2024
6	R 25183	VLOȘCINSCHI Andrei, MD	19.12.2024

FC4L Lista desenelor și modelelor industriale respinse

Se publică următoarele date: numărul curent, numărul de depozit, data de depozit, numărul de desene și modele industriale (numărul desenului și modelului industrial), data adoptării hotărârii de respingere, numărul BOPI în care a fost publicată cererea

Nr. crt.	(21) Nr. de depozit	(22) Data de depozit	(28)(20) Nr. de desene și modele industriale (nr. desenului și modelului industrial)	Data adoptării hotărârii de respingere	(43) Nr. BOPI
1	f 2024 0004	15.02.2024	1 (2)	26.12.2024	4/2024
2	f 2024 0005	16.02.2024	5	26.12.2024	4/2024

MK4L Lista certificatelor de înregistrare a desenelor și modelelor industriale al căror termen de valabilitate a expirat (inclusiv termenul de grație) conform art. 14 din Legea nr. 161/2007

Se publică următoarele date: numărul curent, titularul, codul țării conform normei ST.3 OMPI, numărul certificatului, numărul de depozit, data de depozit, data expirării termenului de valabilitate

Nr. crt.	(73) Titular, cod ST. 3 OMPI	(11) Nr. certificatului	(21) Nr. de depozit	(22) Data de depozit	(18) Data expirării termenului de valabilitate
1	PINCIUC Anatolii, MD Str. Ginta Latină nr. 17, bloc 1, ap. 73, MD-2044, Chișinău, Republica Moldova	656	f 2004 0094	10.06.2004	10.06.2024
2	VALAC Denis, MD Str. Maria Drăgan nr. 26, bloc 2, ap. 58, MD-2044, Chișinău, Republica Moldova	1256	f 2009 0048	17.06.2009	17.06.2024
3	RITLABS S.R.L., MD Str. Mihai Eminescu nr. 42, MD-2012, Chișinău, Republica Moldova	1607	f 2014 0041	19.06.2014	19.06.2024
4	DRĂGUȚANU Serghei, MD Str. Albișoara nr. 64, ap. 93, MD-2005, Chișinău, Republica Moldova	1609	f 2014 0039	04.06.2014	04.06.2024
5	POSTOLACHI Andrei, MD Str. Mihail Sadoveanu nr. 4, bl. 2, ap.56, MD-2044, Chișinău, Republica Moldova	1873	f 2019 0047	14.06.2019	14.06.2024
6	CERESCU Valeriu, MD Bd. Traian nr. 23/2, ap. 15, MD-2060, Chișinău, Republica Moldova	1894	f 2019 0043	03.06.2019	03.06.2024

FC9L Lista desenelor și modelelor industriale respinse în Republica Moldova conform Aranjamentului de la Haga, aranjate în ordinea numerelor de înregistrare internațională

Se publică următoarele date: numărul curent, numărul înregistrării internaționale, data înregistrării internaționale, data priorității, titularul, codul țării conform normei ST.3 OMPI, denumirea desenului și modelului industrial, clasele conform CIDMI, numărul de desene și modele industriale (numărul desenului și modelului industrial), numărul Buletinului de Desene și Modele Internaționale (IDB) în care a fost publicată cererea de înregistrare

Nr. crt.	(11) Nr. înregistrării	(15) Data înregistrării (23)(30) Prioritate	(73) Titular, cod ST.3 OMPI	(54) Denumirea desenului și modelului industrial	(51) Clase	(28)(20) Nr. de desene și modele industriale (nr. desenului și modelului indus- trial)	Nr. IDB
1	DM/228753	13.12.2022 13.06.2022, WIPO118759; DAS: 4F7D, WO	Triple A Finance GmbH & Co. KG, DE	10. Dispozitiv împotriva ridurilor / 10. Anti-wrinkle appliance / 10. Appareil contre les rides	28-03	1 (10)	50/2023

Lista eratelor

Se publică următoarele date: numărul curent, obiectul de proprietate industrială, numărul de depozit, numărul titlului de protecție, numărul BOPI, datele inițiale care au fost publicate, datele rectificate

Nr. crt.	OPI	(210) Nr. de depozit	Nr. titlului de protecție	(442) Nr. BOPI	Date inițiale	Date rectificate
1	Marcă	003845	2R 3011	2/1996 5/2005 3/2015	(730) VYGON S.A., FR	(730) VYGON, FR
2	Marcă	035660	27272	11/2014 9/2015	(730) ȚIMBALIST Stela, MD Str. N. Zelinski nr. 31, bloc B, ap. 51, MD-2038, Chișinău, Republica Moldova MUNTEANU Natalia, MD Str. Grenoble nr. 128/4, ap. 22, MD-2011, Codru, Chișinău, Republica Moldova	(730) ȚIMBALIST Stela, MD Str. N. Zelinski nr. 31, bloc B, ap. 51, MD-2038, Chișinău, Republica Moldova MUNTEANU Natalia, MD Str. Grenoble nr. 128/4, ap. 22, MD-2011, Codru, Chișinău, Republica Moldova
3	Marcă	051890	39550	9/2023 7/2024	(730) TIMOFTI Natalia, MD Str. Alecu Russo nr. 18, ap. 110, MD-2044, Chișinău, Republica Moldova CIUDIN Oleg, MD Str. Industrialinaia nr. 103, ap. 11, MD-3200, Bender, Republica Moldova	(730) TIMOFTI Natalia, MD Str. Alecu Russo nr. 18, ap. 110, MD-2044, Chișinău, Republica Moldova CIUDIN Oleg, MD Str. Industrialinaia nr. 103, ap. 11, MD-3200, Bender, Republica Moldova

VII

Comisia de contestații a AGEPI / Appeals Board of AGEPI





În prezenta Secțiune se publică informații privind rezultatele examinării contestațiilor depuse la Comisia de contestații a AGEPI.

Information on the results of examination of appeals lodged with the Appeals Board of AGEPI shall be published in this Section.

Lista contestațiilor examinate la Comisia de contestații în luna decembrie 2024 în privința cărora procedura a fost finalizată

Se publica următoarele date: numărul curent, denumirea OPI, numărul și data depozitului, numărul titlului de protecție, solicitantul sau titularul, contestatarul, data depunerii și obiectul contestației, data pronunțării hotărârii, rezultatul examinării contestației

Nr. crt.	Denumirea OPI Nr. și data depozitului/ Nr. titlului de protecție Solicitant / Titular	Contestatar	Data depunerii și obiectul contestației	Data pronunțării hotărârii	Rezultatul examinării contestației
1	2	3	4	5	6
1	Marcă națională MULTIPAC 051416 03.04.2023 IM MULTIPAC S.R.L., MD	IM MULTIPAC S.R.L., MD	10.06.2024 împotriva deciziei de respingere totală a cererii de înregistrare a mărcii	27.12.2024	1. Se acceptă revendicarea contestatarului. 2. Se abrogă Decizia Direcției mărci și design industrial din 12.04.2024 și se acceptă înregistrarea mărcii pentru produsele și serviciile revendicate în cerere din clasele 30, 35, 39, conform Clasificării internaționale a produselor și serviciilor în scopul înregistrării mărcilor. 3. Se transmite dosarul în Direcția mărci și design industrial pentru continuarea procedurilor. 4. Hotărârea poate fi atacată în instanța de contencios administrativ - Judecătoria Chișinău, sediul Râșcani (mun. Chișinău, str. Kiev nr. 3) în termen de 30 de zile din data notificării integrale a acesteia.
2	Marcă națională CELADON 052651 11.12.2023 Philip Morris Products S.A., CH	Philip Morris Products S.A., CH	11.10.2024 împotriva deciziei de respingere totală a cererii de înregistrare a mărcii	27.12.2024	1. Se acceptă revendicarea contestatarului. 2. Se abrogă Decizia Direcției mărci și design industrial din 13.09.2024 și se acceptă înregistrarea mărcii pentru produsele revendicate în cerere din clasa 34, conform Clasificării internaționale a produselor și serviciilor în scopul înregistrării mărcilor. 3. Se transmite dosarul în Direcția mărci și design industrial pentru continuarea procedurilor. 4. Hotărârea poate fi atacată în instanța de contencios administrativ - Judecătoria Chișinău, sediul Râșcani (mun. Chișinău, str. Kiev nr. 3) în termen de 30 de zile din data notificării integrale a acesteia.
3	Marcă națională  039238 21.07.2016 Kaufland Dienstleistung GmbH & Co. KG, DE	Kaufland Dienstleistung GmbH & Co. KG, DE	11.10.2017 împotriva deciziei de respingere totală a cererii de înregistrare a mărcii	27.12.2024	1. Se acceptă revendicarea contestatarului. 2. Se abrogă Decizia Direcției mărci și design industrial din 11.08.2017 și se acceptă înregistrarea mărcii pentru produsele revendicate în cerere din clasele 29, 30, conform Clasificării internaționale a produselor și serviciilor în scopul înregistrării mărcilor. Dreptul exclusiv nu se va extinde asupra elementului verbal „Gustoso”, cu excepția executării grafice deosebite. 3. Se transmite dosarul în Direcția mărci și design industrial pentru continuarea procedurilor. 4. Hotărârea poate fi atacată în instanța de contencios administrativ - Judecătoria Chișinău, sediul Râșcani (mun. Chișinău, str. Kiev nr. 3) în termen de 30 de zile din data notificării integrale a acesteia.

1	2	3	4	5	6
4	<p>Marcă națională</p>  <p>051658 22.05.2023</p> <p>CEPRAGA Ludmila, MD CHERDIVA- RENCO Nadejda, MD</p>	<p>CEPRAGA Ludmila, MD CHERDIVA- RENCO Nadejda, MD</p>	<p>16.10.2024 împotriva deciziei de respingere parțială a cererii de înregistrare a mărcii</p>	<p>27.12.2024</p>	<p>1. Se acceptă revendicarea contestatarului. 2. Se abrogă Decizia Direcției mărci și design industrial din 21.08.2024 și se acceptă înregistrarea mărcii pentru serviciile revendicate în cerere din clasele 39, 43, conform Clasificării internaționale a produselor și serviciilor în scopul înregistrării mărcilor. Dreptul exclusiv nu se va extinde asupra elementului verbal „ZBOR”. 3. Se transmite dosarul în Direcția mărci și design industrial pentru continuarea procedurilor. 4. Hotărârea poate fi atacată în instanța de contencios administrativ - Judecătoria Chișinău, sediul Râșcani (mun. Chișinău, str. Kiev nr. 3) în termen de 30 de zile din data notificării integrale a acesteia.</p>
5	<p>Marcă națională</p>  <p>051157 06.02.2023</p> <p>VINĂRIA BOSTAVAN S.R.L., întreprindere mixtă, MD</p>	<p>VINĂRIA BOSTAVAN S.R.L., întreprindere mixtă, MD</p>	<p>28.08.2024 împotriva deciziei de respingere totală a cererii de înregistrare a mărcii</p>	<p>30.12.2024</p>	<p>1. Se acceptă parțial revendicarea contestatarului. 2. Se abrogă Decizia Direcției mărci și design industrial din 26.06.2024 și se acceptă înregistrarea mărcii pentru produsele revendicate în cerere din clasa 33 conform Clasificării internaționale a produselor și serviciilor în scopul înregistrării mărcilor. Dreptul exclusiv nu se va extinde asupra elementelor verbale „Own Vineyards”. 3. Se transmite dosarul în Direcția mărci și design industrial pentru continuarea procedurilor. 4. Hotărârea poate fi atacată în instanța de contencios administrativ - Judecătoria Chișinău, sediul Râșcani (mun. Chișinău, str. Kiev nr. 3) în termen de 30 de zile din data notificării integrale a acesteia.</p>
6	<p>Marcă internațională</p>  <p>IR 967 714 09.05.2008</p> <p>OLIMP LABORATORIE S Sp. zo.o., PL</p>	<p>Comite International Olympique, CH</p>	<p>22.04.2024 împotriva înregistrării mărcii</p>	<p>27.12.2024</p>	<p>1. Se respinge revendicarea contestatarului. 2. Se menține în vigoare Decizia Direcției mărci și design industrial din 29.02.2024. 3. Se transmite dosarul în Direcția mărci și design industrial pentru continuarea procedurilor. 4. Hotărârea poate fi atacată în instanța de contencios administrativ - Judecătoria Chișinău, sediul Râșcani (mun. Chișinău, str. Kiev nr. 3) în termen de 30 de zile din data notificării integrale a acesteia.</p>
7	<p>Marcă internațională</p>  <p>IR 1610610 29.07.2021</p> <p>BLUESUN CONSUMER BRANDS, S.L., ES</p>	<p>BLUESUN CONSUMER BRANDS, S.L., ES</p>	<p>16.10.2024 împotriva deciziei de respingere parțială a cererii de înregistrare a mărcii</p>	<p>27.12.2024</p>	<p>1. Se acceptă revendicarea contestatarului, în temeiul scrisorii de acord prezentate. 2. Se abrogă Decizia Direcției mărci și design industrial din 16.08.2024 și se acceptă protecția mărcii pentru totalitatea produselor revendicate în cerere din clasa 03, conform Clasificării internaționale a produselor și serviciilor în scopul înregistrării mărcilor. 3. Se transmite dosarul în Direcția mărci și design industrial pentru continuarea procedurilor. 4. Hotărârea poate fi atacată în instanța de contencios administrativ - Judecătoria Chișinău, sediul Râșcani (mun. Chișinău, str. Kiev nr. 3) în termen de 30 de zile din data notificării integrale a acesteia.</p>

1	2	3	4	5	6
8	<p>Marcă internațională</p> <p>K FAVOURITES</p> <p>IR 1399903 28.12.2017</p> <p>Kaufland Dienstleistung GmbH & Co. KG, DE</p>	<p>Kaufland Dienstleistung GmbH & Co. KG, DE</p>	<p>11.05.2020 împotriva deciziei de respingere parțială a cererii de înregistrare a mărcii</p>	<p>27.12.2024</p>	<p>1. Se acceptă revendicarea contestatarului.</p> <p>2. Se abrogă Decizia Direcției mărci și design industrial din 06.03.2020 și se acceptă protecția mărcii pentru produsele revendicate în cerere din clasele 29, 30, 31, 32, 33, conform Clasificării internaționale a produselor și serviciilor în scopul înregistrării mărcilor. Dreptul exclusiv nu se va extinde asupra elementului „K”.</p> <p>3. Se transmite dosarul în Direcția mărci și design industrial pentru continuarea procedurilor.</p> <p>4. Hotărârea poate fi atacată în instanța de contencios administrativ - Judecătoria Chișinău, sediul Râșcani (mun. Chișinău, str. Kiev nr. 3) în termen de 30 de zile din data notificării integrale a acesteia.</p>
9	<p>Marcă internațională</p>  <p>IR 1422910 06.03.2018</p> <p>Kaufland Dienstleistung GmbH & Co. KG, DE</p>	<p>Kaufland Dienstleistung GmbH & Co. KG, DE</p>	<p>22.07.2020 împotriva deciziei de respingere parțială a cererii de înregistrare a mărcii</p>	<p>27.12.2024</p>	<p>1. Se acceptă revendicarea contestatarului.</p> <p>2. Se abrogă Decizia Direcției mărci și design industrial din 22.05.2020 și se acceptă protecția mărcii pentru produsele revendicate în cerere din clasele 08, 11, 16, 21, 24, 29, 30, 31, 32, 33, conform Clasificării internaționale a produselor și serviciilor în scopul înregistrării mărcilor. Dreptul exclusiv nu se va extinde asupra elementului „K”, cu excepția executării grafice deosebite.</p> <p>3. Se transmite dosarul în Direcția mărci și design industrial pentru continuarea procedurilor.</p> <p>4. Hotărârea poate fi atacată în instanța de contencios administrativ - Judecătoria Chișinău, sediul Râșcani (mun. Chișinău, str. Kiev nr. 3) în termen de 30 de zile din data notificării integrale a acesteia.</p>
10	<p>Marcă internațională</p>  <p>IR 1703756 18.10.2022</p> <p>Odeon Turizm İşletmeciligi A.Ş., TR</p>	<p>Odeon Turizm İşletmeciligi A.Ş., TR</p>	<p>19.04.2024 împotriva deciziei de respingere totală a cererii de înregistrare a mărcii</p>	<p>27.12.2024</p>	<p>1. Se acceptă revendicarea contestatarului.</p> <p>2. Se abrogă Decizia Direcției mărci și design industrial din 14.02.2024 și se acceptă protecția mărcii pentru serviciile revendicate în cerere din clasele 39, 43 conform Clasificării internaționale a produselor și serviciilor în scopul înregistrării mărcilor. Dreptul exclusiv nu se va extinde asupra elementului verbal „Group”.</p> <p>3. Se transmite dosarul în Direcția mărci și design industrial pentru continuarea procedurilor.</p> <p>4. Hotărârea poate fi atacată în instanța de contencios administrativ - Judecătoria Chișinău, sediul Râșcani (mun. Chișinău, str. Kiev nr. 3) în termen de 30 de zile din data notificării integrale a acesteia.</p>
11	<p>Marcă internațională</p> <p>CORAL TRAVEL GROUP</p> <p>IR 1703031 18.10.2022</p> <p>Odeon Turizm İşletmeciligi A.Ş., TR</p>	<p>Odeon Turizm İşletmeciligi A.Ş., TR</p>	<p>19.04.2024 împotriva deciziei de respingere totală a cererii de înregistrare a mărcii</p>	<p>27.12.2024</p>	<p>1. Se acceptă revendicarea contestatarului.</p> <p>2. Se abrogă Decizia Direcției mărci și design industrial din 14.02.2024 și se acceptă protecția mărcii pentru serviciile revendicate în cerere din clasele 39, 43, conform Clasificării internaționale a produselor și serviciilor în scopul înregistrării mărcilor. Dreptul exclusiv nu se va extinde asupra elementelor verbale „TRAVEL GROUP”.</p> <p>3. Se transmite dosarul în Direcția mărci și design industrial pentru continuarea procedurilor.</p> <p>4. Hotărârea poate fi atacată în instanța de contencios administrativ - Judecătoria Chișinău, sediul Râșcani (mun. Chișinău, str.</p>

					Kiev nr. 3) în termen de 30 de zile din data notificării integrale a acesteia.
12	<p>Marcă internațională</p> <p>CORAL WORLD</p> <p>IR 1702824 18.10.2022</p> <p>Odeon Turizm Işletmeciligi A.Ş, TR</p>	Odeon Turizm Işletmeciligi A.Ş, TR	24.04.2024 împotriva deciziei de respingere totală a cererii de înregistrare a mărcii	27.12.2024	<p>1. Se acceptă revendicarea contestatarului.</p> <p>2. Se abrogă Decizia Direcției mărci și design industrial din 22.02.2024 și se acceptă protecția mărcii pentru serviciile revendicate în cerere din clasele 39, 43, conform Clasificării internaționale a produselor și serviciilor în scopul înregistrării mărcilor. Dreptul exclusiv nu se va extinde asupra elementului verbal „WORLD”.</p> <p>3. Se transmite dosarul în Direcția mărci și design industrial pentru continuarea procedurilor.</p> <p>4. Hotărârea poate fi atacată în instanța de contencios administrativ - Judecătoria Chișinău, sediul Râșcani (mun. Chișinău, str. Kiev nr. 3) în termen de 30 de zile din data notificării integrale a acesteia.</p>

IX

Decizii ale instanțelor judecătorești / Court decisions

**Cu privire la aplicarea sechestrului asupra
OPI înregistrate pe numele titularului
GREEN PROD S.R.L.**

Întru executarea Încheierii Judecătorei Chișinău, sediul Central din 20.12.2024 (dosar nr. 2i-917/24), prin care s-a dispus aplicarea sechestrului asupra bunurilor debitorului „Green Prod” S.R.L., IDNO 1013600008494:

- se aplică sechestrul asupra mărcii nr. 33840 din 28.08.2019, înregistrate pe numele titularului GREEN PROD S.R.L., IDNO 1013600008494, str. Alba-Iulia nr. 194, ap. 33, MD-2071, Chișinău, Republica Moldova;

- pe perioada aplicării sechestrului, se sistează orice procedură legală ce ține de statutul juridic al mărcii nr. 33840 din 28.08.2019, inclusiv transmiterea drepturilor asupra acesteia.

**Cu privire la aplicarea sechestrului asupra
OPI înregistrate pe numele titularului
Domus Construct S.R.L., societate comercială**

Întru executarea Încheierii Judecătorei Chișinău (sediul Central) din 06.12.2024 (dosar nr. 2i-824/2024), prin care s-a dispus aplicarea sechestrului asupra bunurilor debitorului S.C. „DOMUS CONSTRUCT” S.R.L., IDNO 1006600028821:

- se aplică sechestrul asupra mărcii nr. R 20060 din 08.06.2007, înregistrate pe numele titularului Domus Construct S.R.L., societate comercială IDNO 1006600028821, str. Studenților nr. 2, ap. 12, MD-4839, Stăuceni, Chișinău, Republica Moldova;

- pe perioada aplicării sechestrului, se sistează orice procedură legală ce ține de statutul juridic al mărcii nr. R 20060 din 08.06.2007, inclusiv transmiterea drepturilor asupra acesteia.

**Cu privire la aplicarea sechestrului asupra
OPI înregistrate pe numele titularului
GRAVENA SANIPRO S.R.L., întreprindere mixtă**

Întru executarea Încheierii Judecătorei Chișinău, sediul Central din 17.12.2024 (dosar nr. 2i-908/24), prin care s-a dispus aplicarea sechestrului asupra bunurilor debitorului „Gravena Sanipro” S.R.L., IDNO 1006600031225:

- se aplică sechestrul asupra mărcilor nr. R 26152 din 13.01.2014 și nr. 35516 din 16.01.2020, înregistrate pe numele titularului GRAVENA SANIPRO S.R.L., întreprindere mixtă, IDNO 1006600031225, str. Uzinelor nr. 11, MD-2023, Chișinău, Republica Moldova;

- pe perioada aplicării sechestrului, se sistează orice procedură legală ce ține de statutul juridic al OPI sus-menționate, inclusiv transmiterea drepturilor asupra acestora.

**Cu privire la ridicarea sechestrului asupra
OPI înregistrate pe numele titularului
NEO RESIDENCE S.R.L.**

Întru executarea Încheierii Judecătorei Chișinău (sediul Central) din 20.12.2024 (dosar nr. 2i-690/24), prin care s-a dispus ridicarea sechestrului asupra bunurilor debitorului Neo Residence S.R.L., IDNO 1013600013892:

- se ridică sechestrul asupra mărcii nr. 35410 din 01.07.2020, înregistrate pe numele titularului NEO RESIDENCE S.R.L., IDNO 1013600013892, str. Caucazului nr. 115A, MD-2003, Durlești, Chișinău, Republica Moldova, aplicat în baza Încheierii Judecătorei Chișinău, sediul Central din 23.10.2024, prin Ordinul Directorului general al AGEPI nr. 127 din 01.11.2024;

- se reia orice procedură legală ce ține de statutul juridic al mărcii sus-menționate, inclusiv transmiterea drepturilor asupra acesteia.

**Cu privire la aplicarea sechestrului asupra
OPI înregistrate pe numele titularului
Borja Events S.R.L.**

Întru executarea Încheierii Judecătorei Chișinău, sediul Central din 26.12.2024 (dosar nr. 2i-941/24), prin care s-a dispus aplicarea sechestrului asupra bunurilor debitorului „Borja Evens” S.R.L., IDNO 1022600036154:

- se aplică sechestrul asupra mărcii nr. 39361 din 07.02.2023, înregistrate pe numele titularului BORJA EVENTS S.R.L., IDNO 1022600036154, str. Ismail nr. 86/1, MD-2001, Chișinău, Republica Moldova/bd. Constantin Negruzzi 2/4, MD-2001, Chișinău, Republica Moldova;

- pe perioada aplicării sechestrului, se sistează orice procedură legală ce ține de statutul juridic al mărcii nr. 39361 din 07.02.2023, inclusiv transmiterea drepturilor asupra acesteia.

**Cu privire la ridicarea sechestrului asupra
OPI înregistrate pe numele titularului
Alliance Investments Group S.A./
ALLIANCE INSURANCE GROUP S.A., companie de asigurări**

Întru executarea Încheierii Executorului judecătoresc Șapa Ludmila nr. 085-2324r/2024 din 26.12.2024, prin care s-a dispus ridicarea sechestrului asupra bunurilor debitorului Alliance Investments Group S.A., IDNO 1002600029347:

- se ridică sechestrul asupra mărcilor nr. 28360 din 22.09.2015 și nr. 29429 din 26.05.2016, înregistrate pe numele titularului Alliance Investments Group S.A. /ALLIANCE INSURANCE GROUP S.A., companie de asigurări, aplicat în baza Încheierii Executorului judecătoresc Șapa Ludmila nr. 085-2526/2023 din 25.04.2023, prin Ordinul Directorului general al AGEPI nr. 59 din 05.05.2023;

- se reia orice procedură legală ce ține de statutul juridic al mărcilor sus-menționate, inclusiv transmiterea drepturilor asupra acestora.

**Cu privire la executarea Hotărârii Judecătorei
Chișinău, sediul Centru din 28.10.2024,
privind decăderea parțială din drepturi a titularului
mărcii AURORA nr. R 21329**

Întru executarea Hotărârii Judecătorei Chișinău, sediul Centru din 28.10.2024, în pricina civilă la cererea de chemare în judecată depusă de „Prior Development” T.O.V., cu privire la decăderea parțială din drepturile asupra mărcii, în temeiul art. 14 și art. 20 alin. (1) lit. a) și alin. (2) ale Legii nr. 38/2008 privind protecția mărcilor:

- este decăzut din drepturile asupra mărcii **AURORA** nr. R 21329 din 23.10.2009, pentru serviciile din clasa 35 conform Clasificării Internaționale a Produselor și Serviciilor în scopul înregistrării mărcilor (CIPS), titularul Russian Standard Intellectual Property Holding AG, Boesch 37, 6331 Huenenberg, CH-756, Elveția, începând cu data de 27.12.2021.

**Cu privire la executarea Hotărârii Judecătorei
Chișinău, sediul Centru din 03.06.2024,
privind decăderea parțială din drepturi a titularului
mărcii internaționale ECOBRICO nr. IR 1217950**

Întru executarea Hotărârii Judecătorei Chișinău, sediul Centru din 03.06.2024, în pricina civilă la cererea de chemare în judecată depusă de Floarea Soarelui S.A. cu privire la decăderea parțială din drepturi asupra mărcii, în temeiul art. 14 și art. 20 alin. (1) lit. a) și alin. (2) ale Legii nr. 38/2008 privind protecția mărcilor:

- este decăzut din drepturile asupra mărcii internaționale **ECOBRICO** nr. IR 1217950 din 26.07.2014, pentru produsele și serviciile din clasele 04, 35 conform Clasificării Internaționale a Produselor și Serviciilor în scopul înregistrării mărcilor (CIPS), titularul PT COCOTAMA MAKMUR ABADI, Jl. Zainuddin 12, Pontianak 78111 (ID), Republica Indonezia, începând cu data de 22.08.2019.

**Cu privire la aplicarea sechestrului asupra
OPI înregistrate pe numele titularului
XXXXXX XXXXXXXX**

Întru executarea Încheierii Executorului judecătoresc Șapa Ludmila nr. 085-3285/2024 din 27.12.2024, prin care s-a dispus aplicarea sechestrului asupra bunurilor debitorului XXXXXX XXXXXXXX, IDNP XXXXXXXXXXXXXXXX:

- se aplică sechestru asupra mărcii nr. 34392 din 03.12.2019, înregistrate pe numele titularului XXXXXX XXXXXXXX, IDNP XXXXXXXXXXXXXXXX, str. Unirii nr. 20, ap. 119, MD-4839, Stăuceni, Chișinău, Republica Moldova;

- pe perioada aplicării sechestrului, se sistează orice procedură legală ce ține de statutul juridic al mărcii nr. 34392 din 03.12.2019, inclusiv transmiterea drepturilor asupra acesteia.

X

Monitor

În prezenta Secțiune se publică acte emise de Președintele, Parlamentul și Guvernul Republicii Moldova care reglementează protecția proprietății intelectuale în republică, ordine ale Directorului general al AGEPI, comunicate informative, comentarii și note explicative în baza acestora.

Acts issued by the President, the Parliament and the Government of the Republic of Moldova governing the protection of intellectual property in the Republic, orders of the General Director of AGEPI, informative releases, comments and explanatory notes based thereon shall be published in this Section.

PROGRAM DE EXAMINARE PENTRU SUSȚINEREA EXAMENULUI ÎN VEDEREA ACORDĂRII CALIFICĂRII DE „EVALUATOR AL OBIECTELOR DE PROPRIETATE INTELECTUALĂ”*

Elaborat în baza
Hotărârii Guvernului Republicii Moldova
nr. 783 din 30 iunie 2003

I. PRELIMINARI

Programul de examinare pentru susținerea examenului în vederea acordării calificării de „EVALUATOR AL OBIECTELOR DE PROPRIETATE INTELECTUALĂ” este structurat astfel încât să acopere toate domeniile relevante pentru evaluarea corectă și conformă a obiectelor proprietății intelectuale. Structura Programului este bazată pe prevederile Hotărârii Guvernului Republicii Moldova nr. 783 din 30 iunie 2003.

II. COMPETENȚE PE CARE TREBUIE SĂ LE DEȚINĂ CANDIDAȚII

Cunoștințele care trebuie să le dețină candidații sunt axate, în special, pe:

- **Bazele juridice ale proprietății intelectuale:** cadrul juridic național și internațional, protecția drepturilor de proprietate intelectuală, infracțiuni și încălcări legate de proprietatea intelectuală, etc.;
- **Evaluarea obiectelor de proprietate intelectuală:** metode de evaluare, factorii care influențează valoarea, evaluarea specifică fiecărui tip de obiect de proprietate intelectuală, etc.;
- **Aspecte economice și financiare ale proprietății intelectuale:** impactul proprietății intelectuale asupra economiei, fiscalitate și contabilitate, managementul drepturilor de proprietate intelectuală, etc.;
- **etică profesională a evaluatorului OPI:** principii etice în evaluare, conduita profesională a evaluatorului, evitarea conflictelor de interese, etc.

III. Abilitățile candidaților

La nivel de cunoaștere și înțelegere:	La nivel de integrare și aplicare:
<ul style="list-style-type: none"> - Să cunoască noțiuni generale de proprietate intelectuală: ce este proprietatea intelectuală; rolul acesteia în activitatea economică; - Să cunoască obiectele de proprietate intelectuală (OPI) și cerințele (condițiile) de protecție față de ele; - Să cunoască legislația națională și internațională în domeniul proprietății intelectuale; - Să cunoască etapele principale procedurii de examinare și înregistrare a OPI; - Să cunoască care sunt limitele de drepturi ale titularilor certificatului de înregistrare, brevetului de invenție; - Să cunoască mijloacele /căile de obținere a protecției OPI în străinătate; - Să cunoască bazele de date naționale și internaționale în domeniul proprietății intelectuale; - Să cunoască care sunt beneficiile obținute 	<ul style="list-style-type: none"> - Să poată identifica obiectele de proprietate intelectuală; - Să poată delimita obiectele dreptului de autor de cele ale proprietății industriale; - Să poată realiza cercetări documentare în bazele de date; - Să poată utiliza clasificatoarele internaționale în scopul realizării cercetărilor documentare; - Să poată negocia și întocmi contracte de transmitere a drepturilor de proprietate intelectuală; - Să poată preîntâmpina și remedia conflictele ce țin de domeniul proprietății intelectuale; - Să poată aplica indicațiile metodice privind evaluarea obiectelor de proprietate intelectuală; - Să poată calcularea valoarea OPI în scopul preluării obiectelor la balanța întreprinderii în calitate de unitate de evidență în componența activelor nemateriale și reflectării în contabilitate;

* Prin Ordinul Directoarei generale adjuncte a AGEPI nr. 8 din 14 ianuarie 2025 cu privire la aprobarea Programului de examinare pentru susținerea examenului în vederea acordării calificării de „Evaluator al obiectelor de proprietate intelectuală”, a fost aprobat Programul de examinare pentru susținerea examenului în vederea acordării calificării de „Evaluator al obiectelor de proprietate intelectuală”.

<p>urmare protecției OPI;</p> <ul style="list-style-type: none"> - Să cunoască modul de gestionare a drepturilor de proprietate intelectuală; - Să cunoască legislația în domeniul evaluării; - Să cunoască standardele internaționale și europene în domeniul evaluării obiectelor de proprietate intelectuală; - Să cunoască fenomenul contrafacerii și a pirateriei, precum și consecințele negative și impactul lor asupra economiei țării, business-ului și a consumatorului; - Să cunoască procesul de evaluare a utilității rezultatelor activității intelectuale, exprimate în echivalentul valoric al caracteristicilor tehnice, de consum, economice și de altă natură ale obiectelor de proprietate intelectuală. 	<ul style="list-style-type: none"> - Să poată evalua obiectele de proprietate intelectuală în scopul determinării venitului titularului de drepturi; - Să poată calcula valoarea obiectelor de proprietate intelectuală în scopuri comerciale, inclusiv în scopul acordării licențelor; - Să poată calcula cuantumul prejudiciilor cauzate titularului de drepturi în urma acțiunilor ilicite și concurenței neloiale.
---	---

IV. Lista subiectelor pentru examenul de calificare

II. Bazele juridice ale proprietății intelectuale

1. Ce este un brevet de invenție. Care sunt cele trei criterii de brevetabilitate.
2. Care sunt limitele drepturilor conferite printr-un brevet de invenție.
3. Ce este o marcă. Care este rolul unei mărci.
4. Care este limita drepturilor conferite printr-o marcă.
5. Care sunt obiectele dreptului de autor. Ce reprezintă drepturile conexe.
6. Care este rolul organizațiilor de gestiune colectivă a drepturilor de autor.
7. Ce este un desen sau model industrial (design industrial).
8. Ce condiții trebuie să întrunească un design pentru a putea fi înregistrat.
9. Ce reprezintă și cum se protejează noile soiuri de plante în Republica Moldova.
10. Ce reprezintă și cum se protejează topografiile circuitelor integrate în Republica Moldova.
11. Ce reprezintă și cum se protejează secretul comercial în Republica Moldova.
12. Care sunt scopurile principale ale înregistrării OPI.
13. Cum poate fi aflat statutul juridic al unui obiect de proprietate intelectuală.
14. Cum poate fi asigurată protecția unui OPI în străinătate.
15. Care este durata maximă a protecției OPI (brevete, mărci, DMI, DA, etc.)

V. Evaluarea obiectelor de proprietate intelectuală

1. Care sunt scopurile principale ale evaluării proprietății intelectuale.
2. Specificați tipurile evaluării OPI.
3. Care sunt cele mai importante cazuri în care evaluarea OPI este obligatorie.
4. Specificați principalele etape ale procedurii de evaluare a OPI.
5. Specificați principalele date ce urmează a fi incluse în raportul de evaluare a OPI.
6. Care sunt cele trei abordări în evaluarea OPI.
7. Enumerați factorii determinanți ai valorii obiectelor de proprietate industrială.
8. Specificați cazurile în care este necesară calcularea valorii cuantumului prejudiciilor cauzate titularului drepturilor OPI.
9. Cum se stabilește termenul de executare a lucrărilor de evaluare.
10. Enumerați metodele speciale aplicate evaluării mărcii.
11. Care sunt factorii ce determină specificul evaluării obiectelor dreptului de autor și drepturilor conexe.
12. Menționați principalele dificultăți ale evaluării secretelor comerciale.
13. Care sunt principalele metode aplicate în abordarea din punct de vedere a venitului.
14. Care sunt principalele metode aplicate în abordarea din punct de vedere al pieței.
15. Enumerați categoriile generalizate ale datelor inițiale necesare evaluării

VI. Aspecte economice și financiare ale proprietății intelectuale

1. Ce este un activ nematerial.
2. Explicați caracterul nematerial al obiectelor de proprietate intelectuală.
3. Ce reprezintă redevențele.
4. Care sunt avantajele înregistrării obiectelor de proprietate intelectuală.

5. Care sunt facilitățile financiar-fiscale aplicate pentru încurajarea activităților inovatoare.
6. Expuneți sensul și scopul calculului valorii actualizate.
7. Indicați în ce constă specificul amortizării OPI.
8. Care sunt formele de transmitere a drepturilor pentru obiectele de proprietate intelectuală.
9. Explicați esența contractului de cesiune.
10. Enumerați principalele tipuri de licențe de transmitere a drepturilor asupra OPI.
11. Care sunt avantajele contractului de licență.
12. Care sunt elementele principale ale unui contract.
13. De ce este importantă evidența contabilă a obiectelor de proprietate intelectuală.
14. Cui aparține un obiect de proprietate intelectuală creat în exercitarea atribuțiilor de serviciu.
15. Enumerați drepturile OPI a căror valoare poate fi inclusă în componența activelor nemateriale, în calitate de unități de evidență.

VII. Etică profesională a evaluatorului OPI

1. Ce presupune procedura de atestare a evaluatorilor OPI.
2. Ce presupune procedura de re-atestare a evaluatorilor OPI.
3. Cine poartă răspundere pentru veridicitatea informației corporative utilizate în cadrul evaluării.
4. Indicați cele mai importante drepturi ale evaluatorului în desfășurarea activității de evaluare.
5. Enumerați sancțiunile ce pot fi aplicate evaluatorului de Comisia de atestare și disciplină a evaluatorilor OPI.
6. Indicați obligațiile evaluatorului în desfășurarea activității de evaluare.
7. Menționați cazurile în care evaluatorul nu este în drept să evalueze obiectul supus evaluării.
8. Indicați în ce cazuri evaluatorul este în drept să renunțe la efectuarea evaluării.
9. Specificați temeiurile pentru retragerea certificatului de calificare a evaluatorului în PI.
10. Specificați care sunt cazurile în care evaluatorul poartă răspundere contravențională sau penală.

VIII. Lista actelor normative

1. Acte normative naționale

Nr. crt.	Documente
----------	-----------

Acte de bază care reglementează domeniul de evaluare a obiectelor de proprietate intelectuală

1	Legea cu privire la activitatea de evaluare nr.989/2002
2	Hotărârea Guvernului Republicii Moldova nr. 783/2003 cu privire la evaluarea obiectelor de proprietate intelectuală
3	Codul Civil al Republicii Moldova
4	Codul penal al Republicii Moldova
5	Codul vamal al Republicii Moldova
6	Codul contravențional al Republicii Moldova
7	Codul fiscal al Republicii Moldova

Legile speciale privind protecția proprietății intelectuale

8	Legea nr. 161/2007 privind protecția desenelor și modelelor industriale
9	Legea nr. 38/2008 privind protecția mărcilor
10	Legea nr. 50/ 2008 privind protecția invențiilor,
11	Legea nr. 655/1999 privind protecția topografiilor circuitelor integrate
12	Legea nr. 384/2023 privind protecția secretelor comerciale
13	Legea nr. 39/2008 privind protecția soiurilor de plante
14	Legea nr. 230/2022 privind dreptul de autor și drepturile conexe

Regulamentele conexe aplicării legilor speciale privind protecția proprietății intelectuale

15	Regulamentul privind procedura de depunere, examinare și înregistrare a desenelor și modelelor industriale (aprobat prin Hotărârea Guvernului Republicii Moldova nr. 1496/2008)
----	---

16	Regulamentul privind procedura de depunere, examinare și înregistrare a mărcilor (aprobat prin Hotărârea Guvernului Republicii Moldova nr. 488/ 2009)
17	Regulamentul privind procedura de depunere și examinare a cererii de brevet de invenție și de eliberare a brevetului (aprobat prin Hotărârea Guvernului Republicii Moldova nr. 528/ 2009)
18	Regulamentul privind procedurile de depunere și examinare a cererii, de acordare și de menținere în vigoare a brevetului pentru soi de plantă, (aprobat prin Hotărârea Guvernului Republicii Moldova nr. 295/2009)
19	Regulamentul cu privire la înregistrarea obiectelor dreptului de autor și drepturilor conexe (aprobat prin Hotărârea Guvernului Republicii Moldova nr. 89/ 2012)

**Acte normative aprobate prin Hotărâre de Guvern
care reglementează domeniul de proprietate intelectuală**

20	Hotărârea Guvernului Republicii Moldova nr. 774/1997 cu privire la taxele pentru servicii cu semnificație juridică în domeniul protecției obiectelor proprietății intelectuale
21	Hotărârea Guvernului Republicii Moldova nr. 852/2001 cu privire la modul de folosire a mărcilor – proprietate a statului
22	Hotărârea Guvernului nr. 975/2016 privind gestionarea mărcilor proprietate a statului pentru producția alcoolică
23	Hotărârea Guvernului Republicii Moldova nr. 1609/2003 despre aprobarea Regulamentului privind obiectele de proprietate intelectuală create în cadrul exercitării atribuțiilor de serviciu
24	Hotărârea Guvernului Republicii Moldova nr. 8/2022 privind modul și condițiile de acordare a permisiunii de folosire a denumirii oficiale sau istorice a statului în marcă/desen sau model industrial
25	Hotărârea Guvernului Republicii Moldova nr. 1609/2003 despre aprobarea Regulamentului privind obiectele de proprietate intelectuală create în cadrul exercitării atribuțiilor de serviciu
26	Hotărârea Guvernului Republicii Moldova nr. 257/2009 cu privire la aprobarea Regulamentului Comisiei de contestații a Agenției de Stat pentru Proprietatea Intelectuală
27	Hotărârea Guvernului Republicii Moldova nr. 612/2011 pentru aprobarea Regulamentului privind înregistrarea contractelor de cesiune, licență, gaj și franchising referitoare la obiectele de proprietate industrială
28	Hotărârea Guvernului nr. 184/2015 pentru aprobarea Regulamentului privind organizarea și funcționarea Comisiei de mediere în domeniul proprietății intelectuale și procedura de mediere
29	Hotărârea Guvernului Republicii Moldova nr. 815/2023 pentru aprobarea Regulamentului privind procedura de control al activității organizațiilor de gestiune colectivă și a structurilor comune de colectare.

2. Acte normative internaționale

30	Convenția de la Paris pentru protecția proprietății industriale (20 martie 1883) - Hotărârea Parlamentului nr. 1328/1993;
31	Tratatul de cooperare în domeniul brevetelor (PCT) (19 iunie 1970) - Decretul Președintelui Republicii Moldova nr. 229/1993;
32	Aranjamentul de la Madrid privind înregistrarea internațională a mărcilor (14 aprilie 1891) - Decretul Președintelui Republicii Moldova nr. 229/1993;
33	Aranjamentul de la Haga privind depozitul internațional al desenelor și modelelor industriale (6 noiembrie 1925) - Decretul Președintelui Republicii Moldova nr. 229/1993;
34	Convenția de la Roma pentru ocrotirea drepturilor interpreților, a producătorilor de fonograme și a organizațiilor de difuziune (26 octombrie 1961) - Hotărârea Parlamentului Republicii Moldova nr. 50/995;
35	Convenția de la Berna privind protecția operelor literare și artistice (9 septembrie 1886) - Hotărârea Parlamentului nr. 51/1995;
36	Protocolul referitor la Aranjamentul de la Madrid privind înregistrarea internațională a mărcilor (27 iunie 1989) - Hotărârea Parlamentului Republicii Moldova nr. 1252/1997;

37	Aranjamentul de la Strasbourg privind clasificarea internațională de brevete (26 martie 1971) - Hotărârea Parlamentului nr. 1248/1997;
38	Aranjamentul de la Nisa privind clasificarea internațională a produselor și serviciilor în scopul înregistrării mărcilor (15 iunie 1957) - Hotărârea Parlamentului nr. 1251/1997;
39	Aranjamentul de la Locarno privind instituirea clasificării internaționale a desenelor și modelelor industriale (8 octombrie 1968) - Hotărârea Parlamentului nr. 1249/ iulie 1997;
40	Tratatul privind dreptul mărcilor (TLT) (28 octombrie 1994) - Hotărârea Parlamentului nr. 614/1995;
41	Convenția internațională pentru protecția noilor soiuri de plante, Hotărârea Parlamentului 1355/1997
42	Tratatul de la Singapore privind dreptul mărcilor, Legea Republicii Moldova nr. 214/2008
43	Acordul privind aspectele comerciale ale drepturilor de proprietate intelectuală (TRIPs), Legea Republicii Moldova nr. 218/2001
44	Acordul OMPI cu privire la interpretări și fonograme (14 iulie 1967) - Hotărârea Parlamentului nr. 1452/1998;
45	Acordul OMPI privind dreptul de autor (24 iulie 1971) - Hotărârea Parlamentului nr. 1452/1998.

3. Standarde recomandate în domeniul evaluării obiectelor de proprietate intelectuală

46	Standarde Internaționale de Evaluare. Ediția 2022
47	Standarde Europene de Evaluare. Ediția 2020
48	Standardele de evaluare a bunurilor. ANEVAR 2022

În conformitate cu prevederile pct. 27 din Regulamentul cu privire la atestarea evaluatorilor obiectelor de proprietate intelectuală, aprobat prin Hotărârea Guvernului Republicii Moldova nr.783/2003 cu privire la evaluarea obiectelor de proprietate intelectuală, AGEPI publică lista evaluatorilor înscriși în Registrul Național al evaluatorilor de proprietate intelectuală.

**Lista evaluatorilor obiectelor de proprietate intelectuală
înscriși în Registrul național al evaluatorilor de proprietate intelectuală
(în ordinea numerotării certificatelor de calificare)**

Se publică următoarele date: numărul curent, numărul și data eliberării certificatului de calificare, numele și prenumele evaluatorului, termenul de valabilitate a certificatului de calificare, contacte

Nr. crt.	Nr. și data eliberării certificatului de calificare	Numele și prenumele evaluatorului	Termenul de valabilitate a certificatului de calificare	Contacte
1	006-RE 31.10.2024	PALCOV Victor	31.10.2029	„Valmarket” S.R.L. 022-88-49-21, 079516367 victorpalcov@gmail.com

**Cu privire la decizia de retragere a cererii de înregistrare a mărcii
cu numărul de depozit 051730 din 05.06.2023,
solicitant IURAN&CO S.R.L., societate comercială**

În corespundere cu pct. 207 din Regulamentul privind procedura de depunere, examinare și înregistrare a mărcilor, aprobat prin Hotărârea Guvernului nr. 488/2009, se aduce la cunoștința IURAN&CO S.R.L., societate comercială, bd. Dacia nr. 40/3, of. 103, MD-2000, Chișinău, Republica Moldova, că la data de 18.11.2024 a fost emisă următoarea decizie:

„Se consideră retrasă cererea de înregistrare a mărcii cu numărul de depozit 051730. Datele privind retragerea se vor publica în BOPI.

Decizia poate fi contestată la Comisia de contestații a AGEPI, în termen de 2 luni de la data primirii ei¹, conform art. 47(1) din Legea nr. 38/2008”.

Informația despre decizia de retragere a fost publicată în BOPI nr. 12/2024, pag. 169.

<https://www.agepi.gov.md/ro/bopi/12-2024>

**Cu privire la decizia de retragere a cererii de înregistrare a mărcii
cu numărul de depozit 051731 din 05.06.2023,
solicitant IURAN&CO S.R.L., societate comercială**

În corespundere cu pct. 207 din Regulamentul privind procedura de depunere, examinare și înregistrare a mărcilor, aprobat prin Hotărârea Guvernului nr. 488/2009, se aduce la cunoștința IURAN&CO S.R.L., societate comercială, bd. Dacia nr. 40/3, of. 103, MD-2000, Chișinău, Republica Moldova, că la data de 18.11.2024 a fost emisă următoarea decizie:

„Se consideră retrasă cererea de înregistrare a mărcii cu numărul de depozit 051731. Datele privind retragerea se vor publica în BOPI.

Decizia poate fi contestată la Comisia de contestații a AGEPI, în termen de 2 luni de la data primirii ei¹, conform art. 47(1) din Legea nr. 38/2008”.

Informația despre decizia de retragere a fost publicată în BOPI nr. 12/2024, pag. 169.

<https://www.agepi.gov.md/ro/bopi/12-2024>

**Cu privire la decizia de retragere a cererii de înregistrare a mărcii
cu numărul de depozit 050810 din 26.11.2022,
solicitant DARII Maxim**

În corespundere cu pct. 207 din Regulamentul privind procedura de depunere, examinare și înregistrare a mărcilor, aprobat prin Hotărârea Guvernului nr. 488/2009, se aduce la cunoștința dlui DARII Maxim, str. Studenților nr. 7, bloc 7, ap. 42, MD-2045, Chișinău, Republica Moldova, că la data de 18.11.2024 a fost emisă următoarea decizie:

„Se consideră retrasă cererea de înregistrare a mărcii cu numărul de depozit 050810. Datele privind retragerea se vor publica în BOPI.

Decizia poate fi contestată la Comisia de contestații a AGEPI, în termen de 2 luni de la data primirii ei¹, conform art. 47(1) din Legea nr. 38/2008”.

Informația despre decizia de retragere a fost publicată în BOPI nr. 12/2024, pag. 169.
<https://www.agepi.gov.md/ro/bopi/12-2024>

**Cu privire la decizia de retragere a cererii de înregistrare a mărcii
cu numărul de depozit 051836 din 27.06.2023,
solicitant VILAGRO-COM S.R.L.**

În corespundere cu pct. 207 din Regulamentul privind procedura de depunere, examinare și înregistrare a mărcilor, aprobat prin Hotărârea Guvernului nr. 488/2009, se aduce la cunoștința VILAGRO-COM S.R.L., bd. Mircea cel Bătrân nr. 22, bloc 6, ap. 222, MD-2044, Chișinău, Republica Moldova, că la data de 28.11.2024 a fost emisă următoarea decizie:

„Se consideră retrasă cererea de înregistrare a mărcii cu numărul de depozit 051836. Datele privind retragerea se vor publica în BOPI.

Decizia poate fi contestată la Comisia de contestații a AGEPI, în termen de 2 luni de la data primirii ei¹, conform art. 47(1) din Legea nr. 38/2008”.

Informația despre decizia de retragere a fost publicată în BOPI nr. 12/2024, pag. 169.
<https://www.agepi.gov.md/ro/bopi/12-2024>

¹ La stabilirea datei primirii se vor aplica prevederile pct. 207 din Regulamentul privind procedura de depunere, examinare și înregistrare a mărcilor, aprobat prin Hotărârea Guvernului nr. 488/2009.

ÎN ATENȚIA ÎNTREPRINDERILOR MICI ȘI MIJLOCII

Agenția de Stat pentru Proprietatea Intelectuală (AGEPI) oferă servicii de prediagnoză a proprietății intelectuale (PI), servicii care reprezintă un studiu particularizat al portofoliului obiectelor de PI din cadrul întreprinderii – invenții, mărci, desene și modele industriale, obiecte protejate prin dreptul de autor și drepturile conexe, inclusiv activitatea de comercializare, gestionare și utilizare eficientă a acestora.

Când trebuie să apelați la serviciul de prediagnoză a proprietății intelectuale?

- atunci când vă propuneți implementarea tehnologiilor și produselor noi;
- în cazul dificultăților la înregistrarea obiectelor de proprietate intelectuală;
- dacă doriți să vă protejați produsele și serviciile;
- atunci când intenționați să utilizați mai eficient tehnologiile noi, cunoștințele, produsele informaționale, alte obiecte de proprietate intelectuală;
- dacă doriți să aveți o poziție fermă pe piață, să îmbunătățiți imaginea întreprinderii, produselor și serviciilor.

Pentru ce solicitați serviciul de prediagnoză a proprietății intelectuale?

- pentru estimarea potențialului inovațional al întreprinderii și gradului de utilizare a acestuia;
- pentru stabilirea unor modalități adecvate de protecție a produselor intelectuale de care dispuneți;
- pentru diminuarea riscului de contrafacere a produselor.

Cum se derulează prediagnoza proprietății intelectuale?

- specialiștii AGEPI efectuează o vizită la întreprindere sau o „vizită online”, în cadrul căreia împreună cu Dvs. examinează starea de lucruri în ceea ce privește utilizarea și protecția proprietății intelectuale (produselor, tehnologiilor, licențelor, brevetelor, know-how etc.);
- informația acumulată se generalizează și se întocmește un raport în care se specifică obiectele de proprietate intelectuală disponibile, modalitățile eficiente de protecție a acestora, recomandări particularizate privind modul în care PI poate impulsiona atingerea unor performanțe economice.

Serviciile de prediagnoză pentru întreprinderile mici și mijlocii se acordă gratuit.

Confidențialitatea informațiilor oferite și a rezultatelor studiului de prediagnoză este garantată.

Informații suplimentare pot fi obținute la tel.: (+373 22) 188-592, 400-500.

© AGEPI:

Str. Andrei Doga nr. 24, bloc 1,
MD-2024, Chişinău, Republica Moldova
tel.: (022) 400-508; (022) 188-607
e-mail: office@agepi.gov.md
<http://agepi.gov.md/>

Consiliul editorial:

Eugeniu Rusu (preşedinte), dr. Natalia Mogol, dr. Viorel Iustin,
dr. Simion Leviţchi, Diana Stici, Liliana Vieru, Vadim Ursu, Victoria Andriuţă

Redactor-şef: Victoria Andriuţă

Redactor: Rodica Balan

Tehnoredactare computerizată: Ludmila Patraşco

Coperta: Ludmila Patraşco

B O P I nr. 1/2025

Imprimat la AGEPI

ISSN 2345-1815

