

**AGENȚIA DE STAT
PENTRU PROPRIETATEA INTELLECTUALĂ
CHIȘINĂU – REPUBLICA MOLDOVA**

**BULETIN OFICIAL
DE
PROPRIETATE INTELLECTUALĂ**

**The Official Bulletin
of Intellectual Property**

**1
2022**

Publicat la 31 ianuarie 2022

PUBLICAȚIILE AGEPI

Buletinul Oficial de Proprietate Intelectuală (BOPI):

- apare din anul 1993, având o periodicitate lunară;
- include informația oficială referitoare la cererile de brevetare/înregistrare a obiectelor de proprietate industrială (OPI) în Republica Moldova și titlurile de protecție acordate, la modificările intervenite în statutul juridic al cererilor și titlurilor de protecție ale OPI, precum și la rezultatele examinării contestațiilor în Comisia de contestații a AGEPI, deciziile instanțelor judecătorești privind litigiile legate de OPI, informații de ordin general.

Revista de proprietate intelectuală „Intellectus”:

- apare din anul 1995, având o periodicitate semestrială (câte două numere reunite);
- abordează multilateral diverse aspecte ale proprietății intelectuale, prevederile legislației naționale și internaționale în domeniu, publică studii semnate de cercetători și inventatori din diferite domenii ale științei, economiei și tehnicii.

Abonarea la publicațiile AGEPI pe suport de hârtie este nelimitată și poate fi efectuată direct la AGEPI (inclusiv prin fax, e-mail sau online).

Pentru informații detaliate privind condițiile de abonare, accesați:

<http://agepi.gov.md/ro/services/biblioteca-pi>

Telefon de contact: (+373 22) 40-05-97

**A p a r e
din octombrie 1993**

Nr. 1

31 ianuarie 2022

**Agenția de Stat
pentru
Proprietatea Intelectuală**

Director general	(+37322) 40-05-08
Director general adjunct	(+37322) 40-06-61
Director general adjunct	(+37322) 40-06-00
Direcția brevete	(+37322) 40-06-46
Direcția mărci și design Industrial	(+37322) 40-05-30
Direcția drept de autor	(+37322) 40-05-55
Direcția comunicare și relații internaționale	(+37322) 40-05-83
Direcția juridică	(+37322) 40-05-60
Direcția management instituțional	(+37322) 40-06-42
Colegiul de redacție	(+37322) 40-05-89

**http://agepi.gov.md/
e-mail: office@agepi.gov.md
fax: (+373 22) 44-01-19**

**© AGEPI
Str. Andrei Doga nr. 24, bloc 1,
MD-2024, Chișinău,
Republica Moldova**

CUPRINS

	Informație generală	5
I.	Invenții	7
	BB1Y Cereri de brevet de invenție de scurtă durată publicate	15
	BB2A Cereri de brevet european pentru care s-a solicitat validarea în Republica Moldova publicate	19
	FF4A Brevete de invenție acordate	44
	FF9Y Brevete de invenție de scurtă durată acordate	52
	FG9A Publicarea traducerii fasciculului de brevet european validat în Republica Moldova	59
	FG4A Lista brevetelor de invenție eliberate	70
	FG9Y Lista brevetelor de invenție de scurtă durată eliberate	70
II.	Soiuri de plante	71
	FF9E Brevete pentru soi de plantă acordate	73
III.	Mărci	75
	Cereri de înregistrare	78
	Mărci înregistrate în baza cererilor acceptate parțial	166
	Lista certificatelor de înregistrare a mărcilor eliberate în decembrie 2021	186
	Lista mărcilor reînnoite	190
IV.	Indicații geografice, denumiri de origine, specialități tradiționale garantate	195
	Lista denumirilor de origine cărora le-a fost acordată protecție în Republica Moldova în decembrie 2021, conform Aranjamentului de la Lisabona	197
V.	Design industrial (Desene și modele industriale)	199
	BA1L Cereri de înregistrare	203
	FF4L Lista desenelor și modelelor industriale înregistrate	211
	FG4L Lista certificatelor de înregistrare a desenelor și modelelor industriale eliberate	211
	ND4L Lista desenelor și modelelor industriale reînnoite	212
	FG4L Lista desenelor și modelelor industriale înregistrate în Republica Moldova conform Aranjamentului de la Haga, aranjate în ordinea numerelor de înregistrare internațională și în ordinea claselor CIDMI	212,215
VI.	Modificări intervenite în statutul juridic al cererilor și titlurilor de protecție	217
	Lista modificărilor	218
	Lista contractelor de cesiune	220
	Lista contractelor de licență	222
	Modificări în contractele de licență	222
	Radieri din Registrul național al contractelor de gaj	223
	FA9A Lista cererilor de brevet de invenție retrase	223
	FC9A Lista cererilor de brevet de invenție respinse	223
	MM4A Lista brevetelor de invenție a căror valabilitate a încetat înainte de termen prin neachitarea taxei (cu dreptul de restabilire)	223
	MM4A Lista brevetelor de invenție a căror valabilitate a încetat înainte de termen prin neachitarea taxei, pentru care termenul de restabilire a expirat	224
	FA9Y Lista cererilor de brevet de invenție de scurtă durată retrase	224
	FC9Y Lista cererilor de brevet de invenție de scurtă durată respinse	225
	MM9Y Lista brevetelor de invenție de scurtă durată a căror valabilitate a încetat înainte de termen prin neachitarea taxei (cu dreptul de restabilire)	225
	MM9Y Lista brevetelor de invenție de scurtă durată a căror valabilitate a încetat înainte de termen prin neachitarea taxei, pentru care termenul de restabilire a expirat	225
	MK4A Lista brevetelor de invenție de scurtă durată a căror valabilitate a expirat	226
	ND4Y Lista brevetelor de invenție de scurtă durată al căror termen de valabilitate a fost prelungit	226
	MM4E Lista brevetelor europene validate a căror valabilitate a încetat înainte de termen prin neachitarea taxei (cu dreptul de restabilire)	226
	MM9E Lista brevetelor pentru soi de plantă a căror valabilitate a încetat înainte de termen prin neachitarea (cu dreptul de restabilire)	227
	MM9E Lista brevetelor pentru soi de plantă a căror valabilitate a încetat înainte de termen prin neachitarea taxei, pentru care termenul de restabilire a expirat	227
	Lista cererilor de înregistrare a mărcilor retrase	227
	Renunțări la mărci	228
	Lista cererilor de înregistrare a mărcilor respinse	228
	Lista certificatelor de înregistrare a mărcilor al căror termen de valabilitate a expirat (inclusiv termenul de grație)	229
	Lista mărcilor valabilitatea înregistrării cărora expiră în iunie 2022	232
	Lista duplicatelor certificatelor de înregistrare a mărcilor	236
	FA9L Lista desenelor și modelelor industriale retrase	237
	MK4L Lista certificatelor de înregistrare a desenelor și modelelor industriale al căror termen de valabilitate a expirat (inclusiv termenul de grație)	237
	FB4L Lista desenelor și modelelor industriale, hotărârile în privința cărora au fost revocate	237
	Lista desenelor și modelelor industriale respinse în Republica Moldova conform Aranjamentului de la Haga	238
	Lista eratelor	239
VII.	Comisia de contestații a AGEPI	241
VIII.	Comisia de mediere	
IX.	Decizii ale instanțelor judecătorești	249
X.	Monitor	
XI.	Materiale de informare din domeniul proprietății intelectuale	

CONTENTS

	General information	5
I.	Inventions	7
	BB1Y Published short-term patent applications	15
	BB2A Published European patent applications for which validation in the Republic of Moldova has been requested	19
	FF4A Granted patents for invention	44
	FF9Y Granted short-term patents for invention	52
	FG9A Publication of the translation of the European patent specification validated in the Republic of Moldova	59
	FG4A List of issued patents for invention	70
	FG9Y List of issued short-term patents for invention	70
II.	Plant varieties	71
	FF9E Granted plant variety patents	73
III.	Trademarks	75
	Applications for registration	78
	Trademarks registered on the basis of partially accepted applications	166
	List of trademark registration certificates issued in December 2021	186
	List of renewed trademarks	190
IV.	Geographical indications, appellations of origin, traditional specialties guaranteed	195
	List of appellations of origin for which protection was granted in the Republic of Moldova in December 2021 under the Lisbon Agreement	197
V.	Industrial design	199
	BA1L Applications for registration	203
	FF4L List of registered industrial designs	211
	FG4L List of issued industrial design registration certificates	211
	ND4L List of renewed industrial designs	212
	FG4L List of industrial designs registered in the Republic of Moldova according to the Hague Agreement grouped in the numerical order and in the order of the ICID	212,215
VI.	Amendments in the legal status of applications and titles of protection	217
	List of amendments	218
	List of assignment agreements	220
	List of license agreements	222
	Amendments to license agreements	222
	Deletions from the National Register of Pledge Contracts	222
	FA9A List of withdrawn patent applications	223
	FC9A List of rejected patent applications	223
	MM4A List of invalid patents for invention by nonpayment of fee (with the right of revalidation)	223
	MM4A List of invalid patents for invention by nonpayment of fee, for which the term of revalidation has expired	224
	FA9Y List of withdrawn short-term patent applications	224
	FC9Y List of rejected short-term patent applications	225
	MM9Y List of invalid short-term patents for invention by nonpayment of fee (with the right of revalidation)	225
	MM9Y List of invalid short-term patents for invention by nonpayment of fee, for which the term of revalidation has expired	225
	MK4A List of short-term patents for invention the term of validity of which has expired	226
	ND4Y List of short-term patents for invention whose term of validity has been extended	226
	MM4E List of invalid of validated European patents by nonpayment of fee (with the right of revalidation)	226
	MM9E List of invalid plant variety patents by nonpayment of fee (with the right of revalidation)	227
	MM9E List of invalid plant variety patents by nonpayment of fee, for which the term of revalidation has expired	227
	List of withdrawn trademark applications	227
	Surrender of trademarks	228
	List of rejected trademark applications	228
	List of trademark registration certificates the term of validity of which has expired (including the grace period)	229
	List of trademarks the term of validity of which expires in June 2022	232
	List of duplicates of trademark registration certificates	236
	FA9L List of withdrawn industrial designs	237
	MK4L List of industrial design registration certificates the term of validity of which has expired (including the grace period)	237
	FB4L List of Industrial Designs, Decisions in Respect of Which Have Been Cancelled	237
	FC9L List of industrial designs rejected in the Republic of Moldova according to the Hague Agreement	238
	Errata	239
VII.	Appeals Board of the AGEPI	241
VIII.	Mediation Board	241
IX.	Court decisions	249
X.	Monitor	249
XI.	Intellectual property information materials	249

СОДЕРЖАНИЕ

	Общая информация	5
I.	Изобретения	7
	BB1Y Опубликованные заявки на краткосрочный патент на изобретение	15
	BB2A Опубликованные заявки на европейский патент, для которых была испрошена валидация в Республике Молдова	19
	FF4A Предоставленные патенты на изобретения	44
	FF9Y Предоставленные краткосрочные патенты на изобретения	52
	FG9A Публикация перевода описания изобретения к европейскому патенту, валидированному в Республике Молдова	59
	FG4A Перечень выданных патентов на изобретения	70
	FG9Y Перечень выданных краткосрочных патентов на изобретения	70
II.	Сорта растений	71
	FF9E Предоставленные патенты на сорт растения	73
III.	Товарные знаки	75
	Заявки на регистрацию	78
	Товарные знаки, зарегистрированные на основании частично акцептированных заявок	166
	Перечень свидетельств о регистрации товарных знаков, выданных в декабре 2021 г.	186
	Перечень продленных товарных знаков	190
IV.	Географические указания, наименования мест происхождения, гарантированные традиционные продукты	195
	Перечень наименований мест происхождения, которым была предоставлена охрана в Республике Молдова в декабре 2021 г. на основании Лиссабонского соглашения	197
V.	Промышленные рисунки и модели	199
	BA1L Заявки на регистрацию	203
	FF4L Перечень зарегистрированных промышленных рисунков и моделей	211
	FG4L Перечень выданных свидетельств о регистрации промышленных рисунков и моделей	211
	ND4L Перечень продленных промышленных рисунков и моделей	212
	FG4L Перечень промышленных рисунков и моделей, зарегистрированных в Республике Молдова в соответствии с Гаагским соглашением, расположенных в порядке номеров и по классам МКПО	212,215
VI.	Изменения в юридическом статусе заявок и охранных документов	217
	Перечень изменений	218
	Перечень договоров об уступке	220
	Перечень лицензионных договоров	222
	Изменения в лицензионных договорах	222
	Исключения из Национального реестра договоров о залоге	222
	FA9A Перечень отозванных заявок на патент	223
	FC9A Перечень отклоненных заявок на патент	223
	MM4A Перечень патентов на изобретения, срок действия которых истек в связи с неуплатой таксы (с правом восстановления)	223
	MM4A Перечень патентов на изобретения, срок действия которых истек в связи с неуплатой таксы, для которых срок восстановления истек	224
	FA9Y Перечень отозванных заявок на краткосрочный патент	224
	FC9Y Перечень отклоненных заявок на краткосрочный патент	225
	MM9Y Перечень краткосрочных патентов на изобретения, срок действия которых истек в связи с неуплатой таксы (с правом восстановления)	225
	MM9Y Перечень краткосрочных патентов на изобретения, срок действия которых истек в связи с неуплатой таксы, для которых срок восстановления истек	225
	MK4A Перечень краткосрочных патентов на изобретения, срок действия которых истек	226
	ND4Y Перечень краткосрочных патентов на изобретения, срок действия которых был продлен	226
	MM4E Перечень валидированных европейских патентов, срок действия которых истек в связи с неуплатой таксы (с правом восстановления)	226
	MM9E Перечень патентов на сорт растения, срок действия которых истек в связи с неуплатой таксы (с правом восстановления)	227
	MM9E Перечень патентов на сорт растения, срок действия которых истек в связи с неуплатой таксы, для которых срок восстановления истек	227
	Перечень отозванных заявок на товарные знаки	227
	Отказ от товарных знаков	228
	Перечень отклоненных заявок на товарные знаки	228
	Перечень свидетельств о регистрации товарных знаков, срок действия которых истек (включая льготный период)	229
	Перечень товарных знаков, срок действия которых истекает в июне 2022 г.	232
	Перечень дубликатов свидетельств о регистрации товарных знаков	236
	FA9L Перечень отозванных промышленных рисунков и моделей	237
	MK4L Перечень свидетельств о регистрации промышленных рисунков и моделей, срок действия которых истек (включая льготный период)	237
	FB4L Перечень промышленных рисунков и моделей, решения по которым отозваны	237
	FC9L Перечень промышленных рисунков и моделей, отклоненных в Республике Молдова в соответствии с Гаагским соглашением	238
	Перечень поправок	239
VII.	Комиссия AGEPI по рассмотрению возражений	241
VIII.	Комиссия по медиации	241
IX.	Решения судебных инстанций	249
X.	Monitor	249
XI.	Информационные материалы из области интеллектуальной собственности	249

Informație generală

Buletinul Oficial de Proprietate Intelectuală conține informație din domeniu.

Secțiuni speciale sunt destinate invențiilor, soiurilor de plante, mărcilor, indicațiilor geografice, denumirilor de origine, desenelor și modelelor industriale.

Persoanele interesante pot urmări regimul juridic al cererilor de solicitare a protecției, al obiectelor de proprietate industrială brevetate și înregistrate pe teritoriul Republicii Moldova. Buletinul include indexuri lunare și semestriale sistematizate. În Buletin se publică acte oficiale, regulamente, convenții internaționale, acorduri bilaterale, norme și standarde în domeniu etc.

General information

The Official Bulletin of Intellectual Property contains different information.

Special sections are destined for inventions, plant varieties, trademarks, geographical indications, appellations of origin, industrial designs.

Users of this information will be able to follow the legal regime of the applications requiring protection, the industrial property objects patented and registered in the Republic of Moldova. The Bulletin comprises the monthly and semi-annual regular indexes. In the Bulletin are published official acts, regulations, international conventions, bilateral agreements, standards in the field etc.

Общая информация

Официальный бюллетень интеллектуальной собственности содержит разнообразную информацию. Специальные разделы предназначены для изобретений, сортов растений, товарных знаков, географических указаний, наименований мест происхождения, промышленных рисунков и моделей. Заинтересованные лица смогут проследить за юридическим статусом заявок на охрану промышленной собственности, запатентованных и зарегистрированных в Республике Молдова объектов промышленной собственности. Бюллетень включает систематизированные ежемесячные и полугодовые указатели. В бюллетене публикуются официальные документы, положения, международные конвенции, двусторонние соглашения, нормы и стандарты в области промышленной собственности и т.д.

Extras din codurile normalizate ale Organizației Mondiale de Proprietate Intelectuală (norma ST. 3 OMPI) referitoare la organizațiile internaționale și țările care eliberează sau înregistrează titluri de proprietate industrială (lista este actualizată de OMPI în 2019)

AD	Andorra	EA	Organizația Eurasiatică de Brevete (OEAB)	JP	Japonia	PH	Filipine
AE	Emiratele Arabe Unite	EC	Ecuador	KE	Kenya	PK	Pakistan
AF	Afganistan	EE	Estonia	KG	Kârgâzstan	PL	Polonia
AL	Albania	EG	Egipt	KH	Cambodgia	PT	Portugalia
AM	Armenia	EM	Oficiul Uniunii Europene pentru Proprietate Intelectuală (EUIPO)	KP	Republica Populară Democrată Coreeană	PY	Paraguay
AO	Angola	EP	Oficiul European de Brevete (OEB)	KR	Republica Coreea	QA	Qatar
AP	Organizația Regională Africană de Proprietate Intelectuală (ARIPO)	ES	Spania	KW	Kuweit	QZ	Oficiul Comunitar pentru Soiuri de Plante (Uniunea Europeană) (CPVO)
AR	Argentina	ET	Etiopia	KY	Insulele Cayman	RO	România
AT	Austria	EU	Uniunea Europeană	KZ	Kazahstan	RS	Serbia
AU	Australia	FI	Finlanda	LA	Republica Democrată Populară Laos	RU	Federația Rusă
AZ	Azerbaidjan	FK	Insulele Falkland (Malvine)	LB	Liban	RW	Rwanda
BA	Bosnia și Herțegovina	FR	Franța	LI	Liechtenstein	SA	Arabia Saudită
BD	Bangladesh	GB	Regatul Unit	LK	Sri Lanka	SE	Suedia
BE	Belgia	GE	Georgia	LR	Liberia	SG	Singapore
BF	Burkina Faso	GH	Ghana	LS	Lesotho	SI	Slovenia
BG	Bulgaria	GI	Gibraltar	LT	Lituania	SK	Slovacia
BM	Insulele Bermude	GL	Groenlanda	LU	Luxemburg	SL	Sierra Leone
BN	Brunei Darussalam	GM	Gambia	LV	Letonia	SM	San Marino
BR	Brazilia	GN	Guineea	LY	Libia	SN	Senegal
BS	Bahamas	GR	Grecia	MA	Maroc	SO	Somalia
BT	Bhutan	GT	Guatemala	MC	Monaco	SV	Salvador
BX	Oficiul din Benelux pentru Proprietate Intelectuală (BOIP)	GW	Guineea-Bissau	MD	Republica Moldova	SY	Republica Arabă Siriană
BY	Belarus	GY	Guyana	ME	Muntelegru	TD	Ciad
CA	Canada	HK	HONG KONG, China	MG	Madagascar	TH	Thailanda
CF	Republica Centrafricană	HN	Honduras	MK	Macedonia de Nord	TJ	Tadjikistan
CG	Congo	HR	Croația	MN	Mongolia	TM	Turkmenistan
CH	Elveția	HT	Haiti	MR	Mauritania	TN	Tunisia
CI	Coasta de Fildeș	HU	Ungaria	MS	Montserrat	TR	Turcia
CL	Chile	IB	Biroul Internațional al Organizației Mondiale de Proprietate Intelectuală (OMPI)	MT	Malta	TT	Trinidad și Tobago
CM	Camerun	ID	Indonezia	MU	Mauritius	TW	Taiwan Provincie Chineză
CN	China	IE	Irlanda	MV	Maldive	UA	Ucraina
CO	Columbia	IL	Israel	MX	Mexic	US	Statele Unite ale Americii
CR	Costa Rica	IN	India	MY	Malaezia	UY	Uruguay
CU	Cuba	IQ	Irak	MZ	Mozambic	UZ	Uzbekistan
CV	Republica Capului Verde	IR	Iran (Republica Islamică)	NG	Nigeria	VC	Sfântul Vincent și Grenadinele
CY	Cipru	IS	Islanda	NI	Nicaragua	VE	Venezuela (Republica Bolivariană)
CZ	Cehia	IT	Italia	NL	Olanda	VG	Insulele Virgine Britanice
DE	Germania	JM	Jamaica	NO	Norvegia	VN	Vietnam
DK	Danemarca	JO	Iordania	NP	Nepal	WO	Organizația Mondială de Proprietate Intelectuală (OMPI)
DO	Republica Dominicană			NZ	Noua Zeelandă	YE	Yemen
DZ	Algeria			OA	Organizația Africană de Proprietate Intelectuală (OAPI)	ZA	Africa de Sud
				OM	Oman		
				PA	Panama		
				PE	Peru		

I

Invenții / Inventions / Изобретения

Protecția juridică a invențiilor în Republica Moldova se asigură în temeiul Legii nr. 50/2008 privind protecția invențiilor.

În conformitate cu Legea, brevetele de invenție sunt eliberate de AGEPI și certifică prioritatea, calitatea de autor și dreptul exclusiv al titularilor de brevete asupra invențiilor. O invenție este brevetabilă, dacă este nouă, rezultă dintr-o activitate inventivă și este susceptibilă de aplicare industrială.

Cererea de brevet se depune la AGEPI de către orice persoană care dispune de dreptul de a solicita brevet, personal sau prin reprezentant, și trebuie să includă documentele prevăzute la art. 33 din Lege.

În prezenta Secțiune se publică datele referitoare la cererile de brevet de invenție, brevetele și brevetele de scurtă durată acordate, în special datele bibliografice, rezumatele și, după caz, materialele grafice ale acestora, datele bibliografice referitoare la cererile de brevet european pentru care se solicită validarea în Republica Moldova și la brevetele europene validate, precum și listele brevetelor și brevetelor de scurtă durată eliberate.

Rezumatele cererilor de brevet și ale brevetelor acordate se publică în ordinea indicilor Clasificării Internaționale de Brevete (CIB), prima literă din indice fiind simbolul unei secțiuni CIB.

Legal protection of inventions in the Republic of Moldova is afforded on the basis of the Law No. 50/2008 on the Protection of Inventions.

In accordance with this Law, the patents for invention are granted by the AGEPI and shall attest to the priority date, the authorship and the exclusive right of patent owners in the invention. An invention may be patented if it is new, if it involves an inventive step and if it is susceptible of industrial application.

The patent application shall be filed with the AGEPI, directly or through a representative, by any person entitled to apply for a patent, and shall contain the documents provided for in Art. 33 of the Law.

In the Section are published data on patent applications, granted patents and short-term patents for invention, particularly bibliographic data, abstracts and, where appropriate, graphic materials thereof, bibliographic data on European patent applications for which validation in the Republic of Moldova is sought and on validated European patents, and lists of issued patents and short-term patents for invention.

The abstracts of the patent applications and of the granted patents are published in the order of the International Patent Classification (IPC) indexes, the first letter being the symbol of a IPC section.

Правовая охрана изобретений в Республике Молдова обеспечивается на основе Закона № 50/2008 об охране изобретений.

В соответствии с Законом, патенты на изобретения выдаются AGEPI и удостоверяют приоритет, авторство и исключительное право патентообладателей на изобретения. Изобретение патентоспособно, если оно является новым, имеет изобретательский уровень и применимо в промышленности.

Заявка на патент подается в AGEPI лицом, которому принадлежит право на получение патента, лично или через представителя и должна содержать документы, предусмотренные в ст. 33 Закона.

В данном Разделе публикуются сведения о заявках на изобретения, о предоставленных патентах на изобретения и краткосрочных патентах, в частности библиографические данные, рефераты и при необходимости их графические изображения, библиографические данные, относящиеся к заявкам на европейские патенты, валидация которых была испрошена в Республике Молдова, и к валидированным европейским патентам, а также перечни выданных патентов на изобретения и краткосрочных патентов на изобретения.

Рефераты заявок на патент и на предоставленные патенты публикуются в порядке индексов Международной патентной классификации (МПК), первая буква индекса обозначая раздел МПК.

**CODURILE INID ÎN BAZA NORMEI OMPI ST.9
PENTRU IDENTIFICAREA DATELOR BIBLIOGRAFICE REFERITOARE
LA DOCUMENTELE DE BREVET, PUBLICATE DE AGEPI**

**INID CODES FOR THE IDENTIFICATION BIBLIOGRAPHIC DATA
IN PATENT DOCUMENTS PUBLISHED BY AGEPI,
ACCORDING TO WIPO STANDARD ST.9**

**КОДЫ ИНИД (INID) ДЛЯ ИДЕНТИФИКАЦИИ БИБЛИОГРАФИЧЕСКИХ ДАННЫХ,
ОТНОСЯЩИХСЯ К ПАТЕНТНЫМ ДОКУМЕНТАМ, В СООТВЕТСТВИИ
СО СТАНДАРТОМ ST.9 ВОИС, ПУБЛИКУЕМЫЕ AGEPI**

- (11) Numărul titlului de protecție
Number of the title of protection
Номер охранного документа
- (12) Denumirea tipului de document
Designation of the kind of document
Наименование типа документа
- (13) Codul tipului de document conform normei ST.16 OMPI
Kind-of-document code according to WIPO Standard ST.16
Код вида документа в соответствии со Стандартом ST.16 ВОИС
- (15) Informații privind corectarea sau modificarea documentului
Document correction or modification information
Информация об исправлениях или изменениях, внесенных в документ
- (21) Numărul de depozit
Number assigned to the application
Номер заявки
- (22) Data de depozit
Date of filing the application
Дата подачи заявки
- (23) Data priorității de expoziție
Date of exhibition priority
Дата выставочного приоритета
- (31) Numărul cererii prioritare
Number assigned to priority application
Номер приоритетной заявки
- (32) Data de depozit a cererii prioritare
Date of filing of priority application
Дата подачи приоритетной заявки
- (33) Țara cererii prioritare, codul conform normei ST.3 OMPI
Country of the priority application, code according to WIPO Standard ST.3
Страна приоритетной заявки, код в соответствии со Стандартом ST.3 ВОИС
- (41) Data publicării cererii: numărul BOPI, anul
Date of publication of the application: number of BOPI, year
Дата публикации заявки: номер BOPI, год
- (45) Data publicării hotărârii de acordare a titlului de protecție: numărul BOPI, anul
Date of publication of the decision of grant of the title of protection: number of BOPI, year
Дата публикации решения о предоставлении охранного документа: номер BOPI, год
- (46) Data publicării traducerii revendicărilor cererii de brevet european
Date of publication of the translation of the claims of an European patent application
Дата публикации перевода формулы заявки на европейский патент
Data publicării traducerii revendicărilor modificate
Date of publication of the translation of the amended claims
Дата публикации перевода измененной формулы

- (47) **Data eliberării titlului de protecție: numărul BOPI, anul**
Date of issuance of the title of protection: number of BOPI, year
Дата выдачи охранного документа: номер BOPI, год
- (48) **Data publicării documentului corectat sau modificat**
Date of publication of a corrected or modified document
Дата публикации скорректированного или измененного документа
- (49) **Data publicării traducerii fasciculului de brevet european validat**
Date of publication of the translation of the validated European patent specification
Дата публикации перевода патентного документа валидированного европейского патента
Data publicării traducerii fasciculului de brevet european validat menținut în forma modificată
Date of publication of the translation of the validated European patent specification maintained in its amended form
Дата публикации перевода патентного документа валидированного европейского патента в измененной форме
- (51) **Clasificarea Internațională de Brevete**
International Patent Classification
Международная патентная классификация
- (54) **Titlul invenției sau denumirea soiului de plantă**
Title of the invention or name of the plant variety
Название изобретения или наименование сорта растения
- (56) **Lista documentelor referitoare la stadiul anterior**
List of prior art documents
Перечень документов-аналогов
- (57) **Rezumatul sau revendicările**
Abstract or claims
Реферат или формула изобретения
- (62) **Numărul și data depozitului cererii anterioare din care prezentul document este divizionar**
Number and filing date of the earlier application from which the present patent document has been divided up
Номер и дата подачи более ранней заявки, из которой выделен настоящий документ
- (67) **Numărul cererii transformate și data transformării**
Number of converted patent application and date of conversion
Номер преобразованной заявки и дата преобразования
- (68) **Numărul și data de publicare a brevetului de bază pentru certificatul complementar de protecție**
Number and publication date of the basic patent for the supplementary protection certificate
Номер и дата публикации основного патента для дополнительного свидетельства об охране
- (71) **Numele solicitantului (solicitanților), codul țării conform normei ST.3 OMPI**
Name(s) of applicant(s), code of the country according to WIPO Standard ST.3
Имя заявителя (заявителей), код страны в соответствии со Стандартом ST.3 ВОИС
- (72) **Numele inventatorului (inventatorilor) sau amelioratorului (amelioratorilor), codul țării conform normei ST.3 OMPI**
Name(s) of inventor(s) or breeder(s), code of the country according to WIPO Standard ST.3
Имя изобретателя (изобретателей) или селекционера (селекционеров) код страны в соответствии со Стандартом ST.3 ВОИС
- (73) **Numele sau denumirea titularului (titularilor), codul țării conform normei ST.3 OMPI**
Name(s) of owner(s), code of the country according to WIPO Standard ST.3
Имя или наименование патентовладельца (патентовладельцев), код страны в соответствии со Стандартом ST.3 ВОИС
- (74) **Numele mandatarului autorizat**
Name of patent attorney
Имя патентного поверенного
- (80) **Data publicării de către OEB a mențiunii acordării brevetului european**
Date of publication of the mention of the grant of the European patent by the EPO
Дата публикации ЕПВ сведений о предоставлении европейского патента
Data publicării de către OEB a mențiunii privind menținerea brevetului european în forma modificată
Date of publication of the mention of the grant of the European patent by the EPO in its amended form
Дата публикации ЕПВ сведений о поддержании европейского патента в измененной форме

- (82) **Data publicării solicitării de validare a brevetului european**
Date of publication of the request for validation of the European patent
Дата публикации заявки о валидации европейского патента
- (85) **Data deschiderii fazei naționale în conformitate cu PCT**
Date of commencement of the national phase pursuant to PCT
Дата открытия национальной фазы в соответствии с PCT
- (86) **Cerere internațională (PCT): numărul și data de depozit**
PCT international application: number and filing date
Международная заявка (PCT): номер и дата подачи
- (87) **Publicarea cererii internaționale (PCT) sau cererii comunitare pentru soi de plantă (EC): numărul și data**
Publication of the PCT international application or the community plant variety application (EC): number and date
Публикация международной заявки (PCT) или заявки на сорт растения Евросоюза: номер и дата подачи
- (92) **Numărul și data primei autorizații de lansare pe piață în Republica Moldova a produsului medicamentos sau fitofarmaceutic**
Number and date of the first national authorization to place the medicinal or phytopharmaceutical product on the market in the Republic of Moldova
Номер и дата первого разрешения на продажу фармацевтического или фитофармацевтического продукта на территории Республики Молдова
- (94) **Data expirării termenului de valabilitate a certificatului complementar de protecție**
Date of expiry of the term of validity of the supplementary protection certificate
Дата истечения срока действия дополнительного свидетельства об охране
- (95) **Denumirea produsului protejat printr-un brevet de bază pentru care a fost cerut sau eliberat certificatul complementar de protecție**
Name of the product protected by a basic patent and in respect of which the supplementary protection certificate has been applied for or issued
Название продукта охраняемого основным патентом, в отношении которого было испрашено или выдано дополнительное свидетельство об охране
- (96) **Numărul cererii și data de depozit a cererii de brevet european**
Number and filing date of the European patent application
Номер и дата подачи заявки на европейский патент
- (97) **Numărul și data publicării de către OEB a cererii de brevet european**
Number and date of publication of the European patent application by the EPO
Номер и дата публикации ЕПВ заявки на европейский патент

**CODURILE PENTRU IDENTIFICAREA DIFERITELOR TIPURI
DE DOCUMENTE DE BREVET ÎN BAZA NORMEI OMPI ST.16,
PUBLICATE DE AGEPI**

**CODES FOR THE IDENTIFICATION OF DIFFERENT KINDS
OF PATENT DOCUMENTS ACCORDING TO WIPO
STANDARD ST.16, PUBLISHED BY AGEPI**

**КОДЫ ДЛЯ ИДЕНТИФИКАЦИИ РАЗЛИЧНЫХ ВИДОВ ПАТЕНТНЫХ
ДОКУМЕНТОВ В СООТВЕТСТВИИ СО СТАНДАРТОМ ВОИС ST.16,
ПУБЛИКУЕМЫЕ AGEPI**

(Lista completă a codurilor utilizate de AGEPI poate fi consultată pe web site-ul AGEPI:
http://agepi.gov.md/sites/default/files/2016/01/coduri_st16_ro_18.01.2016.pdf)

**1.1 CODURILE PENTRU DOCUMENTELE DE BREVET DE INVENȚIE
CODES FOR PATENT DOCUMENTS
КОДЫ ДЛЯ ПАТЕНТНЫХ ДОКУМЕНТОВ**

- A0** – cerere de brevet de invenție publicată înainte de termenul legal de 18 luni de la data de depozit sau data priorității recunoscute
- patent application published before the established term of 18 months after the filing date or recognized priority date
 - заявка на патент на изобретение, опубликованная раньше установленного 18-месячного срока с даты подачи или даты признанного приоритета
- A1** – cerere de brevet de invenție publicată în termenul legal, împreună cu raportul de documentare
- patent application published within the established term with a search report
 - заявка на патент на изобретение, опубликованная в установленный срок вместе с отчетом о поиске
- A2** – cerere de brevet de invenție publicată în termenul legal, fără raportul de documentare
- patent application published within the established term without a search report
 - заявка на патент на изобретение, опубликованная в установленный срок без отчета о поиске
- A3** – raport de documentare al cererii de brevet de invenție (publicat ulterior publicării cererii)
- search report of a patent application (published after publication of the application)
 - отчет о поиске заявки на изобретение (опубликованный после публикации заявки)
- A8** – cerere de brevet de invenție publicată cu corecturi sau modificări în pagina de capăt (bibliografică) a documentului
- patent application published with corrected or modified first page of the document
 - заявка на патент на изобретение, опубликованная с исправлениями или изменениями в титульном листе
- A9** – cerere de brevet de invenție cu corecturi sau modificări ale oricărei părți a documentului
- patent application with corrections or amendments to any part of the document
 - заявка на патент на изобретение, опубликованная с исправлениями или изменениями любой части документа
- B1** – brevet de invenție acordat
- granted patent for invention
 - предоставленный патент на изобретение
- B2** – brevet de invenție acordat, amendat în urma procedurilor de opoziție
- granted patent for invention, amended after opposition procedures
 - предоставленный патент на изобретение, измененный вследствие процедур возражения
- B8** – brevet de invenție acordat, cu corecturi sau modificări în pagina de capăt (bibliografică) a documentului
- granted patent for invention with corrected or modified first page of the document
 - предоставленный патент на изобретение, с исправлениями или изменениями в титульном листе
- B9** – brevet de invenție acordat, cu corecturi sau modificări ale oricărei părți a documentului
- granted patent for invention with corrections or amendments to any part of the document
 - предоставленный патент на изобретение, с исправлениями или изменениями любой части описания, формулы изобретения и/или чертежей
- C1** – brevet de invenție eliberat
- issued patent for invention
 - выданный патент на изобретение
- C3** – brevet de invenție eliberat, amendat în urma procedurilor de limitare sau anulare
- issued patent for invention, amended after limitation or cancellation procedures
 - выданный патент на изобретение, измененный вследствие процедур ограничения или признания патента недействительным

- C8** – brevet de invenție eliberat, cu corecturi sau modificări în pagina de capăt (bibliografică) a documentului
 – issued patent for invention with corrections or amendments to the front (bibliographic) page of the document
 – выданный патент на изобретение, с изменениями или исправлениями в титульном листе документа
- C9** – brevet de invenție eliberat, cu corecturi sau modificări ale oricărei părți a documentului
 – issued patent for invention with corrections or amendments to any part of the document
 – выданный патент на изобретение, с изменениями или исправлениями в любой части документа
- T1** – traducerea revendicărilor cererii de brevet european
 – translation of the claims of a European patent application
 – перевод формулы заявки на европейский патент
- T2** – traducerea fasciculului de brevet european validat
 – translation of the validated European patent specification
 – перевод валидированного европейского патента
- T3** – traducerea fasciculului de brevet european validat menținut în forma modificată
 – translation of the validated European patent specification maintained in its amended form
 – перевод валидированного европейского патента, поддерживаемого в измененной форме
- T4** – traducerea fasciculului de brevet european validat menținut în forma limitată
 – translation of the validated European patent specification maintained in limited form
 – перевод валидированного европейского патента, поддерживаемого в ограниченной форме
- T8** – traducerea corectată a fasciculului de brevet european validat cu corecturi în pagina de capăt (bibliografică) a documentului
 – corrected translation of the validated European patent specification with corrections to the front (bibliographic) page of the document
 – скорректированный перевод валидированного европейского патента, с исправлениями в титульном листе документа
- T9** – traducerea corectată a fasciculului de brevet european validat cu corecturi ale oricărei părți a documentului
 – corrected translation of the validated European patent specification with corrections to any part of the document
 – скорректированный перевод валидированного европейского патента, с исправлениями в любой части документа

**1.2 CODURILE PENTRU DOCUMENTELE DE BREVET DE INVENȚIE DE SCURTĂ DURATĂ
 CODES FOR SHORT-TERM PATENT DOCUMENTS
 КОДЫ ДЛЯ КРАТКОСРОЧНЫХ ПАТЕНТНЫХ ДОКУМЕНТОВ**

- U0** – cerere de brevet de invenție de scurtă durată publicată înainte de termenul legal de 18 luni de la data de depozit sau data priorității recunoscută
 – short-term patent application published before the established term of 18 months after the filing date or recognized priority date
 – заявка на краткосрочный патент на изобретение, опубликованная раньше установленного 18-месячного срока с даты подачи или даты признанного приоритета
- U1** – cerere de brevet de invenție de scurtă durată publicată la termen, împreună cu raportul de documentare
 – short-term patent application published within the established term together with a search report
 – заявка на краткосрочный патент на изобретение, опубликованная в срок вместе с отчетом о поиске
- U2** – cerere de brevet de invenție de scurtă durată publicată la termen, fără raportul de documentare
 – short-term patent application published within the established term without a search report
 – заявка на краткосрочный патент на изобретение, опубликованная в срок без отчета о поиске
- U3** – raport de documentare al unei cereri de brevet de invenție de scurtă durată (publicat ulterior publicării cererii)
 – search report of a short-term patent application (published after publication of the application)
 – отчет о поиске по заявке на краткосрочный патент на изобретение (опубликованный после публикации заявки)
- Y** – brevet de invenție de scurtă durată acordat
 – granted short-term patent for invention
 – предоставленный краткосрочный патент на изобретение
- Y3** – brevet de invenție de scurtă durată acordat, amendat în urma procedurii de opoziție
 – granted short-term patent for invention, amended after opposition procedure
 – предоставленный краткосрочный патент на изобретение, измененный вследствие процедуры возражения
- Y8** – brevet de invenție de scurtă durată acordat, cu corecturi sau modificări în pagina de capăt (bibliografică) a documentului
 – granted short-term patent for invention with corrections or amendments to the front (bibliographic) page of the document
 – предоставленный краткосрочный патент на изобретение, с изменениями или исправлениями в титульном листе документа

- Y9** – brevet de invenție de scurtă durată acordat, cu corecturi sau modificări ale oricărei părți a documentului
 – granted short-term patent for invention with corrections or amendments to any part of the document
 – предоставленный краткосрочный патент на изобретение, с изменениями или исправлениями в любой части документа
- Z** – brevet de invenție de scurtă durată eliberat
 – issued short-term patent for invention
 – выданный краткосрочный патент на изобретение
- Z4** – brevet de invenție de scurtă durată eliberat, amendat în urma procedurilor de limitare sau de anulare
 – issued short-term patent for invention, amended after limitation or cancellation procedures
 – выданный краткосрочный патент на изобретение, измененный вследствие процедур ограничения или признания патента недействительным
- Z5** – brevet de invenție de scurtă durată prelungit
 – extended short-term patent for invention
 – продленный краткосрочный патент на изобретение
- Z6** – brevet de invenție de scurtă durată prelungit, amendat în urma procedurii de prelungire
 – extended short-term patent for invention, amended after extension procedure
 – продленный краткосрочный патент на изобретение, измененный вследствие процедуры продления
- Z8** – brevet de invenție de scurtă durată eliberat sau prelungit, cu corecturi sau modificări în pagina de capăt (bibliografică) a documentului
 – issued or extended short-term patent for invention with corrections or amendments to the front (bibliographic) page of the document
 – выданный или продленный краткосрочный патент на изобретение, с изменениями или исправлениями в титульном листе документа
- Z9** – brevet de invenție de scurtă durată eliberat sau prelungit, cu corecturi sau modificări ale oricărei părți
 – issued or extended short-term patent for invention with corrections or amendments to any part of the document
 – выданный или продленный краткосрочный патент на изобретение, с изменениями или исправлениями любой части документа

**CODURILE OMPI PENTRU CODIFICAREA TITLURILOR INFORMAȚIILOR
 REFERITOARE LA INVENȚII, PUBLICATE ÎN BULETINUL OFICIAL
 DE PROPRIETATE INTELECTUALĂ CONFORM NORMEI ST.17**

**WIPO CODES ON CODING OF HEADINGS OF ANNOUNCEMENTS CONCERNING
 INVENTIONS MADE IN THE OFFICIAL BULLETIN OF INTELLECTUAL PROPERTY
 IN ACCORDANCE WITH THE STANDARD ST.17**

**КОДЫ ВОИС ДЛЯ КОДИРОВАНИЯ ЗАГОЛОВКОВ ИНФОРМАЦИИ,
 ОТНОСЯЩЕЙСЯ К ИЗОБРЕТЕНИЯМ, ПУБЛИКУЕМОЙ В ОФИЦИАЛЬНОМ
 БЮЛЛЕТЕНЕ ИНТЕЛЛЕКТУАЛЬНОЙ СОБСТВЕННОСТИ
 В СООТВЕТСТВИИ СО СТАНДАРТОМ ST.17**

- BB1A** Cereri de brevet de invenție publicate
 Published patent applications
 Опубликованные заявки на патент на изобретение
- BB1Y** Cereri de brevet de invenție de scurtă durată publicate
 Published short-term patent applications
 Опубликованные заявки на краткосрочные патенты
- BB2A** Cereri de brevet european pentru care s-a solicitat validarea în Republica Moldova publicate
 Published European patent applications for which validation in the Republic of Moldova has been requested
 Опубликованные заявки на европейский патент, для которых была запрошена валидация в Республике Молдова
- FF4A** Brevete de invenție acordate
 Granted patents for invention
 Предоставленные патенты на изобретения
- FF9Y** Brevete de invenție de scurtă durată acordate
 Granted short-term patents for invention
 Предоставленные краткосрочные патенты на изобретения
- FG9A** Publicarea traducerii fascicolului de brevet european validat în Republica Moldova
 Publication of the translation of the European patent specification validated in the Republic of Moldova
 Публикация перевода описания изобретения к европейскому патенту, валидированному в Республике Молдова

- FA9A** Lista cererilor de brevet de invenție retrase
List of withdrawn patent applications
Перечень отозванных заявок на патент
- FC9A** Lista cererilor de brevet de invenție respinse
List of rejected patent applications
Перечень отклоненных заявок на патент
- FG4A** Lista brevetelor de invenție eliberate
List of issued patents for invention
Перечень выданных патентов на изобретения
- FG9Y** Lista brevetelor de invenție de scurtă durată eliberate
List of issued short-term patents for invention
Перечень выданных краткосрочных патентов на изобретение
- FA9Y** Lista cererilor de brevet de invenție de scurtă durată retrase
List of withdrawn short-term patent applications
Перечень отозванных заявок на краткосрочный патент
- FC9Y** Lista cererilor de brevet de invenție de scurtă durată respinse
List of rejected short-term patent applications
Перечень отклоненных заявок на краткосрочный патент
- MM4A** Decăderi din drepturile ce decurg din brevet de invenție
Forfeiture of rights deriving from the patent for invention
Утеря прав, вытекающих из патента на изобретение
- MM9Y** Decăderi din drepturile ce decurg din brevet de invenție de scurtă durată
Forfeiture of rights deriving from the short-term patent for invention
Утеря прав, вытекающих из краткосрочного патента на изобретение
- ND4Y** Lista brevetelor de invenție de scurtă durată al căror termen de valabilitate a fost prelungit
List of short-term patents for invention whose term of validity has been extended
Перечень краткосрочных патентов на изобретения, срок действия которых был продлен
- MK4A** Lista brevetelor de invenție a căror durată de valabilitate a expirat
List of expired patents for invention
Перечень патентов на изобретения, срок действия которых истек
- MK4Y** Lista brevetelor de invenție de scurtă durată a căror valabilitate a expirat
List of short-term patents for invention whose term of validity has been expired
Перечень краткосрочных патентов на изобретения, срок действия которых истек
- ML9Y** Lista cererilor de prelungire a termenului de valabilitate a brevetului de invenție de scurtă durată respinse
List of refused applications for extension of the term of validity of a short-term patent
Перечень отклоненных заявок на продление срока действия краткосрочного патента

SECȚIUNILE CLASIFICĂRII INTERNAȚIONALE DE BREVETE (CIB)

INTERNATIONAL PATENT CLASSIFICATION SECTIONS (IPC)

РАЗДЕЛЫ МЕЖДУНАРОДНОЙ ПАТЕНТНОЙ КЛАССИФИКАЦИИ (МПК)

- | | | | |
|----------|--|----------|--|
| A | NECESITĂȚI CURENTE ALE VIEȚII
HUMAN NECESSITIES
УДОВЛЕТВОРЕНИЕ ЖИЗНЕННЫХ
ПОТРЕБНОСТЕЙ ЧЕЛОВЕКА | E | CONSTRUCȚII FIXE
FIXED CONSTRUCTIONS
СТРОИТЕЛЬСТВО |
| B | TEHNICI INDUSTRIALE DIVERSE.
TRANSPORT PERFORMING
OPERATIONS. TRANSPORTING
РАЗЛИЧНЫЕ ТЕХНОЛОГИЧЕСКИЕ
ПРОЦЕССЫ. ТРАНСПОРТИРОВАНИЕ | F | MECANICĂ. ILUMINAT. ÎNCĂLZIRE. ARMAMENT.
EXPLOZIVE
MECHANICAL ENGINEERING. LIGHTING. HEATING.
WEAPONS. BLASTING
МЕХАНИКА. ОСВЕЩЕНИЕ. ОТОПЛЕНИЕ. ОРУЖИЕ.
ВЗРЫВНЫЕ РАБОТЫ |
| C | CHIMIE ȘI METALURGIE
CHEMISTRY. METALLURGY
ХИМИЯ И МЕТАЛЛУРГИЯ | G | FIZICĂ
PHYSICS
ФИЗИКА |
| D | TEXTILE ȘI HÂRTIE
TEXTILES. PAPER
ТЕКСТИЛЬ И БУМАГА | H | ELECTRICITATE
ELECTRICITY
ЭЛЕКТРИЧЕСТВО |

**BB1Y Cereri de brevet de invenție de scurtă
durată publicate /
Published short-term patent applications /
Опубликованные заявки
на краткосрочные патенты/**

Publicarea în BOPI a cererilor de brevet asigură solicitantului o protecție provizorie în condițiile prevăzute de art. 19 din Legea nr. 50/2008 privind protecția invențiilor. Descrierile cererilor de brevet, ale căror rezumate sunt publicate în BOPI, se află în biblioteca AGEPI, accesibile publicului, și pot fi consultate direct sau se pot comanda copii, contra cost.

Conform art. 89(1) din Lege, după publicarea cererii de brevet orice persoană poate să prezinte la AGEPI observații referitor la brevetabilitatea invenției care constituie obiectul cererii de brevet.

Publication of patent applications in BOPI provides for the applicant a provisional protection in accordance with Art. 19 of the Law No. 50/2008 on the Protection of Inventions. Descriptions of the patent applications, the abstracts of which are published in BOPI, are available to the public in the AGEPI library and may be consulted directly or copies may be ordered for payment of an additional fee.

According to Art. 89(1) of the Law, in any proceedings before the AGEPI, following the publication of the patent application, any third party may present observations concerning the patentability of the invention to which the application relates.

Публикация заявок на патент в BOPI обеспечивает заявителю временную охрану на условиях, предусмотренных в ст. 19 Закона № 50/2008 об охране изобретений. Описания к заявкам на патенты, рефераты которых опубликованы в BOPI, находятся в библиотеке AGEPI, общедоступны для ознакомления, а за дополнительную плату могут быть заказаны их копии.

Согласно ст. 89(1) Закона, после публикации заявки на патент любое лицо вправе представить в AGEPI свои замечания в отношении патентоспособности изобретения, являющегося предметом заявки на патент.

- (21) **s 2020 0084 (13) U2**
 (51) **Int. Cl.: C22C 12/00** (2006.01)
C30B 29/52 (2006.01)
C30B 29/62 (2006.01)
 (22) 2020.07.24
 (71) INSTITUTUL DE INGINERIE ELECTRONICĂ
 ȘI NANOTEHNOLOGII „D. Ghițu”, MD
 (72) KONOPKO Leonid, MD; NIKOLAEVA Albina,
 MD; BODIUL Pavel, MD; PARA Gheorghe,
 MD

(54) **Material termoelectric anizotrop**

- (57) Invenția se referă la tehnologia de obținere a termoelectrozilor în formă de microfir monocristalin în izolație de sticlă pentru generatoare termoelectrice, care funcționează pe principiul termoelectrozilor anizotropici, și anume la materiale termoelectrice anizotropice, care pot fi utilizate pentru obținerea energiei termoelectrice în cosmos, în condiții extreme. Materialul termoelectric anizotrop este obținut prin întinderea elastică la temperatura camerei a unui termoelectrod cu gradientul de temperatură, direcționat de-a lungul axei cristalografice C₃.

Revendicări: 1

*
* *

- (54) **Anisotropic thermoelectric material**
 (57) The invention relates to the technology for producing thermoelectrodes in the form of monocrystalline microwire in glass insulation for thermoelectric generators, which operate on the principle of anisotropic thermoelectrodes, namely to anisotropic thermoelectric materials, which can be used for producing thermoelectric energy in space, in extreme conditions.
 The anisotropic thermoelectric material is produced by elastic stretching at room temperature of a thermoelectrode with a temperature gradient, directed along the crystallographic axis C₃.

Claims: 1

*
* *

- (54) **Анизотропный термоэлектрический материал**
 (57) Изобретение относится к технологии получения термоэлектродов в виде монокристаллического микропровода в стеклянной изоляции для термоэлектрических генераторов, работающих по принципу анизотропных термоэлектродов, а именно к анизотропным термоэлектрическим материалам, которые могут быть использованы

для получения термоэлектрической энергии в космосе, в экстремальных условиях. Анизотропный термоэлектрический материал получают путем упругого растяжения при комнатной температуре термоэлектрода с градиентом температуры, направленным вдоль кристаллографической оси C₃.

П. формулы: 1

- (21) **s 2020 0074 (13) U2**
 (51) **Int. Cl.: G01R 17/02** (2006.01)
G01R 17/06 (2006.01)
 (22) 2020.07.17
 (71) INSTITUTUL DE INGINERIE ELECTRONICĂ
 ȘI NANOTEHNOLOGII „D. Ghițu”, MD
 (72) PENIN Alexandru, MD; SIDORENKO Anatolie, MD
 (54) **Metodă de compensare a erorilor senzorilor de punte, bazată pe o relație complexă a patru probe ale tensiunii de ieșire**
 (57) Invenția se referă la domeniul tehnicii de măsurare și poate fi utilizată pentru măsurarea valorilor electrice și neelectrice cu ajutorul senzorilor de punte cu amplificatoare diferențiale de aplicare generală, în particular, pentru măsurarea intensității câmpului magnetic sau valorii curentului cu ajutorul senzorilor magnetorezistivi (spin-valve).

Regimurile de testare corespund senzorului deconectat și scurtcircuitat și valorii lui nominale. Valorile de testare obținute și cea regulată ale tensiunilor punții se utilizează pentru calculul relației complexe și rezistenței regulate a senzorului.

Esența metodei constă în aceea că relația complexă (proporție dublă) pentru trei valori de testare și una regulată ale măsurărilor sau probe ale tensiunii conține diferențele acestor valori și raportul acestor diferențe. De aceea, erorile aditive și multiplicative ale măsurărilor tensiunii se elimină sau se reduc reciproc. Relația complexă pentru tensiuni este egală cu relația complexă pentru valorile corespunzătoare ale rezistenței senzorului. Rezistența regulată a senzorului se calculează prin relația complexă pentru tensiuni și valorile cunoscute de testare ale rezistenței.

Revendicări: 1

Figuri: 2

*
* *

(54) **Bridge sensor error compensation method based on a complex ratio of four output voltage samples**

(57) The invention relates to the field of measuring technology and can be used for measuring electrical and non-electrical quantities using bridge sensors with differential amplifiers for general use, in particular, for measuring the magnetic field strength or current amount using magnetoresistance (spin-valve) sensors.

Test modes correspond to the disconnected and shorted sensor and its nominal value. The obtained test and nominal values of the bridge voltages are used to calculate the complex ratio and nominal resistance of the sensor.

Summary of the method consists in that a complex ratio (double proportion) for three test and standard values of measurements or voltage samples contains the differences of these values and the ratio of these differences. Therefore, additive and multiplicative errors in voltage measurements are removed or intershrinked. The complex voltage ratio is equal to the complex ratio for the corresponding sensor resistance values. The nominal resistance of the sensor is calculated using a complex voltage ratio and known test resistance values.

Claims: 1

Fig.: 2

*
* * *

(54) **Метод компенсации погрешностей мостовых датчиков, основанный на сложном отношении четырех выборок выходного напряжения**

(57) Изобретение относится к области измерительной техники и может быть использовано для измерения электрических и неэлектрических величин при помощи мостовых датчиков с дифференциальными усилителями общего применения, в частности, для измерения напряженности магнитного поля или величины тока с помощью магниторезистивных (спин-вентильных) датчиков.

Тестовые режимы соответствуют отключенному и закороченному датчику и его номинальному значению. Полученные тестовые и штатные значения напряжений моста используют для вычисления сложного отношения и штатного сопротивления датчика.

Сущность метода состоит в том, что сложное отношение (двойная пропорция) для трех тестовых и штатного значений измерений или выборок напряжения со-

держит разности этих значений и соотношения этих разностей. Поэтому аддитивные и мультипликативные погрешности измерений напряжения удаляются или взаимно сокращаются. Сложное отношение для напряжений равно сложному отношению для соответствующих значений сопротивления датчика. Штатное сопротивление датчика вычисляется через сложное отношение для напряжений и известные тестовые значения сопротивления.

П. формулы: 1

Фиг.: 2

(21) **s 2020 0070 (13) U2**

(51) **Int. Cl.:** *H01L 35/16* (2006.01)
H01L 35/18 (2006.01)
H01L 35/28 (2006.01)
C22C 12/00 (2006.01)
C30B 29/46 (2006.01)
C30B 29/62 (2006.01)

(22) 2020.07.09

(71) INSTITUTUL DE INGINERIE ELECTRONICĂ ȘI NANOTEHNOLOGII ILEN „D. Ghițu”, MD

(72) KONOPKO Leonid, MD; NIKOLAEVA Albina, MD; BODIUL Pavel, MD; PARA Gheorghe, MD

(54) **Metodă de obținere a materialelor termoelectrice**

(57) Invenția să referă la tehnologia de obținere a materialelor termoelectrice cu factor de putere înalt și poate fi utilizată la obținerea energiei termoelectrice în condiții extreme.

Conform invenției, materialul termoelectric cu factor de putere înalt este obținut prin introducerea în aliajul Bi_{0,94}Sb_{0,06} prin metoda de sinteză termică a 0,001 %at. de Te.

Revendicări: 1

Figuri: 3

*
* * *

(54) **Method for producing thermoelectric materials**

(57) The invention relates to the technology for producing thermoelectric materials with a high power factor and can be used for producing thermoelectric energy in extreme conditions.

According to the invention, the thermoelectric material with a high power factor is produced by introducing 0.001 at.% Te into the Bi_{0,94}Sb_{0,06} alloy by the thermal synthesis method.

Claims: 1

Fig.: 3

*
* * *

(54) **Метод получения термоэлектрических материалов**

(57) Изобретение относится к технологии получения термоэлектрических материалов с высоким фактором мощности и может быть использовано для получения термоэлектрической энергии в экстремальных условиях.

Согласно изобретению, термоэлектрический материал с высоким фактором мощности получен путем введения в сплав $\text{Bi}_{0,94} \text{Sb}_{0,06}$ методом термического синтеза 0,001 ат.% Te.

П. формулы: 1

Фиг.: 3

**BB2A Cereri de brevet european
pentru care s-a solicitat validarea
în Republica Moldova publicate /
Published European patent applications
for which validation in the Republic
of Moldova has been requested /
Опубликованные заявки на европейский
патент, для которых была испрошена
валидация в Республике Молдова**

A GEPI publică fiecare solicitare de validare după informarea de către OEB privind achitarea taxei stabilite pentru validare, dar nu înainte de expirarea unui termen de 18 luni de la data depunerii sau, dacă o prioritate a fost revendicată, de la data celei mai vechi priorități. O cerere de brevet european, pentru care s-a plătit taxa de validare, și un brevet european validat vor avea aceleași efecte ca și o cerere de brevet sau un brevet în conformitate cu Legea nr. 50/2008 privind protecția invențiilor.

A GEPI shall publish any request for validation after it has been informed by the EPO that the prescribed validation fee has been paid, but not before the expiry of a time limit of 18 months from the filing date or, if priority has been claimed, the earliest priority date. A European patent application for which the validation fee has been paid and a validated European patent shall have the same effects as a patent application and a patent in accordance with the Law No 50/2008 on the Protection of Inventions.

К аждое ходатайство о валидации публикуется Агентством после получения от ЕПВ подтверждения оплаты установленной таксы за валидацию, но не ранее истечения 18-месячного срока с даты подачи или, если испрошен приоритет, с даты наиболее раннего приоритета. Заявка на европейский патент, по которой была оплачена такса за валидацию, и валидированный европейский патент имеют то же действие, что и заявка на патент и патент в соответствии с Законом № 50/2008 об охране изобретений.

- (21) e 2021 1210 (13) A1
 (51) Int.Cl.: **B01D 33/04** (2006.01.01)
B01D 33/056 (2006.01.01)
B01D 33/66 (2006.01.01)
 (96) 19706481.9, 2019.02.15
 (87) WO 2020/164730, 2020.08.20
 (71) PRO-FLO AS, NO
 (72) MELHUS Trond, NO
 (54) **Dispozitiv și procedeu de filtrare**
Filtration apparatus and method
Устройством и способ фильтрации

- (21) e 2021 1211 (13) A1
 (51) Int.Cl.: **A61K 31/185** (2006.01.01)
A61P 1/02 (2006.01.01)
A61P 17/02 (2006.01.01)
A61P 31/00 (2006.01.01)
A61P 31/04 (2006.01.01)
A61K 47/00 (2006.01.01)
 (96) 19714781.2, 2019.02.13
 (87) WO 2020/165628, 2020.08.20
 (71) DEBX MEDICAL HOLDING BV, NL
 (72) BIGNOZZI Carlo Alberto, IT; COGO Alberto, IT;
 CARINCI Francesco, IT
 (54) **Compoziții pentru îndepărtarea țesuturilor**
necrozate sau infectate de pe leziunile su-
prafeței corpului și din cavitatea bucală
Compositions for removing necrotic or in-
fected tissues from body surface lesions
and from oral cavity
Композиции для удаления некротизи-
рованных или инфицированных тканей с
поражений поверхности тела и из
полости рта

- (21) e 2021 1212 (13) A1
 (51) Int.Cl.: **A61K 31/69** (2006.01.01)
A61K 39/00 (2006.01.01)
A61P 7/00 (2006.01.01)
A61P 35/02 (2006.01.01)
C07K 16/28 (2006.01.01)
C07K 16/42 (2006.01.01)
 (96) 19839484.3, 2019.12.16
 (87) WO 2020/167376, 2020.08.20
 (31) 201962804721P
 (32) 2019.02.12
 (33) US
 (71) PROTHENA BIOSCIENCES LIMITED, IE;
 TUFTS MEDICAL CENTER, INC., US

- (72) COMENZO Raymond, US; ZAGO Wagner, US;
 ASHTON Nina Mercedes, US
 (54) **Tratamentul amiloidozei AL cu combinația**
de anticorpi monoclonali împotriva lanțuri-
lor ușoare ale imunoglobulinei și a molecu-
lei membranei celulare CD38 pe celule pro-
ducătoare de anticorpi și alte celule imune
Treatment of AL amyloidosis with the com-
ination of monoclonal antibodies against
immunoglobulin light chains and the CD38
cell membrane molecule on antibody-
producing and other immune cells
Лечение амилоидоза AL комбинацией
моноклональных антител против легких
цепей иммуноглобулина и молекулы
клеточной мембраны CD38 на
продуцирующих антитела и других
иммунных клетках

- (21) e 2021 1213 (13) A1
 (51) Int.Cl.: **A61K 31/785** (2006.01.01)
C08F 226/02 (2006.01.01)
C08F 226/04 (2006.01.01)
C08F 8/02 (2006.01.01)
A61P 3/12 (2006.01.01)
 (96) 20204589.4, 2017.05.05
 (97) 3831395, 2021.06.09
 (31) 201662333059P; 201662350686P;
 201662408885P; 201662414966P
 (32) 2016.05.06; 2016.06.15; 2016.10.17;
 2016.10.31
 (33) US; US; US; US
 (71) TRICIDA INC., US
 (72) CONNOR Eric F., US; KLAERNER Gerrit, US;
 GBUR Randi K., US; KADE Matthew J., US;
 KIERSTEAD Paul H., US; BUYASSE Jerry M.,
 US; COPE Michael J., US; BIYANI Kalpesh N.,
 US; NGUYEN Son H., US; TABAKMAN Scott
 M., US
 (54) **Compoziții pentru tratamentul tulburărilor**
acido-bazice
Compositions for treating acid-base disor-
ders
Композиции для лечения кислотно-
основных расстройств

- (21) e 2021 1214 (13) A1
 (51) Int.Cl.: **G07F 9/10** (2006.01.01)
G07F 19/00 (2006.01.01)
 (96) 20206743.5, 2020.11.10

- (97) 3825968, 2021.05.26
 (31) 102019131647
 (32) 2019.11.22
 (33) DE
 (71) IFFLAND GMBH, DE
 (72) WITTE Mathias, DE
 (54) **Înveliș al distribuitorului automat
 Vending machine panelling
 Обшивка торгового автомата**
-
- (21) **e 2021 1215 (13) A1**
 (51) **Int.Cl.:** **A61K 31/498** (2006.01.01)
A61P 35/00 (2006.01.01)
A61P 35/04 (2006.01.01)
 (96) 20703477.8, 2020.02.11
 (87) WO 2020/165181, 2020.08.20
 (31) 19156806; 19176575
 (32) 2019.02.12; 2019.05.24
 (33) EP; EP
 (71) JANSSEN PHARMACEUTICA NV, BE
 (72) O'HAGAN Anne Elizabeth, US; DE PORRE Peter Marie Z., BE; AVADHANI Anjali Narayan, US
 (54) **Tratament împotriva cancerului
 Cancer treatment
 Лечение рака**
-
- (21) **e 2021 1216 (13) A1**
 (51) **Int.Cl.:** **C07K 14/435** (2006.01.01)
C12N 9/00 (2006.01.01)
 (96) 20703782.1, 2020.02.14
 (87) WO 2020/165408, 2020.08.20
 (31) 19157257
 (32) 2019.02.14
 (33) EP
 (71) EUROPEAN MOLECULAR BIOLOGY LABORATORY, DE
 (72) LEMKE Edward Anton, DE; REINKEMEIER Christopher Dieter, DE; ESTRADA GIRONA Gemma, GB
 (54) **Mijloace și procedee de obținere a proteinelor țintă modificate prin extinderea codului genetic într-o manieră selectivă față de proteinele țintă**

Means and methods for preparing engineered target proteins by genetic code expansion in a target protein-selective manner
Средства и способы получения модифицированных белков-мишеней путем расширения генетического кода селективным к белкам-мишеням образом

- (21) **e 2021 1217 (13) A1**
 (51) **Int.Cl.:** **B08B 1/00** (2006.01.01)
B08B 1/04 (2006.01.01)
A61L 2/18 (2006.01.01)
A61L 2/20 (2006.01.01)
B01F 13/10 (2006.01.01)
B01F 15/00 (2006.01.01)
 (96) 20705898.3, 2020.02.11
 (87) WO 2020/165118, 2020.08.20
 (31) 102019103273
 (32) 2019.02.11
 (33) DE
 (71) BRILLUX GMBH & CO. KG, DE
 (72) HÖRSTING Ingo, DE; ERBER Dietmar, DE; STORB Rainer, DE; FELS Sven, DE
 (54) **Procedeu de evitare a atacului microbial al dispozitivului de curățare pentru dozator și dispozitiv de curățare**
Method for avoiding the microbial attack of a cleaning apparatus for a metering unit, and cleaning apparatus
Способ предотвращения микробной атаки чистящего устройства для дозатора и чистящее устройство
-
- (21) **e 2021 1218 (13) A1**
 (51) **Int.Cl.:** **C07D 401/14** (2006.01.01)
C07D 401/04 (2006.01.01)
C07D 403/14 (2006.01.01)
A61K 31/4439 (2006.01.01)
A61K 31/444 (2006.01.01)
A61K 31/4709 (2006.01.01)
A61K 31/497 (2006.01.01)
A61P 29/00 (2006.01.01)
A61P 37/02 (2006.01.01)
 (96) 20708296.7, 2020.01.22
 (87) WO 2020/154420, 2020.07.30
 (31) 201962795549P; 201962871951P
 (32) 2019.01.22; 2019.07.09
 (33) US; US

- (71) THE ROSKAMP INSTITUTE, US
 (72) JIN Chao, US; PARIS Daniel, US; MULLAN Michael, US
 (54) **Derivați de aminoacizi pentru tratamentul bolilor inflamatorii**
Amino acid derivatives for the treatment of inflammatory diseases
Производные аминокислот для лечения воспалительных заболеваний

Producing compositions comprising two or more antibodies
Получение композиций, содержащих два или более антитела

- (21) **e 2021 1219 (13) A1**
 (51) **Int.Cl.:** **A61K 31/506** (2006.01.01)
A61K 31/519 (2006.01.01)
A61K 31/635 (2006.01.01)
A61P 35/00 (2006.01.01)
 (96) 20708643.0, 2020.02.14
 (87) WO 2020/165861, 2020.08.20
 (31) 201962806148P
 (32) 2019.02.15
 (33) US
 (71) JANSSEN BIOTECH, INC., US
 (72) BALASUBRAMANIAN Sriram, US
 (54) **Terapie combinată pentru tratamentul tumorilor maligne B-celulare**
Combination therapy for treatment of B-cell malignancies
Комбинированная терапия для лечения В-клеточных злокачественных опухолей

- (21) **e 2021 1221 (13) A1**
 (51) **Int.Cl.:** **C07K 16/28** (2006.01.01)
C07K 16/32 (2006.01.01)
A61P 35/00 (2006.01.01)
A61K 39/00 (2006.01.01)
 (96) 20709759.3, 2020.02.13
 (87) WO 2020/167123, 2020.08.20
 (31) 19157302; 19178564
 (32) 2019.02.14; 2019.06.05
 (33) EP; EP
 (71) MERUS N.V., NL
 (72) GEUIJEN Cecilia Anna Wilhelmina, NL; GALLENNE Tristan Louis Jean, NL; THROSBY Mark, NL; DE KRUIF Cornelis Adriaan, NL
 (54) **Combinatii de fragmente de legare care leagă EGFR, HER2 și HER3**
Combinations of binding moieties that bind EGFR, HER2 and HER3
Комбинации связывающих фрагментов, которые связывают EGFR, HER2 и HER3

- (21) **e 2021 1220 (13) A1**
 (51) **Int.Cl.:** **C07K 16/00** (2006.01.01)
C07K 16/06 (2006.01.01)
C07K 16/30 (2006.01.01)
C07K 16/46 (2006.01.01)
C07K 1/18 (2006.01.01)
 (96) 20709758.5, 2020.02.13
 (87) WO 2020/167122, 2020.08.20
 (31) 19157286; 19178542
 (32) 2019.02.14; 2019.06.05
 (33) EP; EP
 (71) MERUS N.V., NL
 (72) DOORNBOS Robert Paul, NL; BAKKER Alexander Berthold Hendrik, NL
 (54) **Obținerea compozițiilor care conțin doi sau mai mulți anticorpi**

- (21) **e 2021 1222 (13) A1**
 (51) **Int.Cl.:** **C07C 213/02** (2006.01.01)
C07C 213/08 (2006.01.01)
C07C 231/12 (2006.01.01)
C07F 5/04 (2006.01.01)
C07C 233/25 (2006.01.01)
C07C 217/84 (2006.01.01)
C07C 237/20 (2006.01.01)
 (96) 20710682.4, 2020.02.11
 (87) WO 2020/167855, 2020.08.20
 (31) 201962804391P
 (32) 2019.02.12
 (33) US
 (71) RADIUS PHARMACEUTICALS, INC., US
 (72) MARKEY Michael, US
 (54) **Procedee și compuși**
Processes and compounds
Способы и соединения

- (21) **e 2021 1223 (13) A1**
 (51) **Int.Cl.:** **A61K 31/519** (2006.01.01)
A61K 31/5377 (2006.01.01)
A61K 31/5386 (2006.01.01)
A61P 35/00 (2006.01.01)
 (96) 20711427.3, 2020.02.14
 (87) WO 2020/168178, 2020.08.20
 (31) 201962806265P
 (32) 2019.02.15
 (33) US
 (71) INCYTE CORPORATION, US
 (72) WINTERTON Sarah, US; YE Min, US; CHEN Yingnan, US; FAVATA Margaret, US; LO Yvonne, US; SOKOLSKY Alexander, US; WU Liangxing, US; YAO Wenqing, US
 (54) **Biomarkeri ai kinazei dependente de ciclină 2 și utilizările acestora**
Cyclin-dependent kinase 2 biomarkers and uses thereof
Биомаркеры циклинзависимой киназы 2 и их применения

- (21) **e 2021 1224 (13) A1**
 (51) **Int.Cl.:** **A61P 35/00** (2006.01.01)
A61K 31/407 (2006.01.01)
A61K 31/5025 (2006.01.01)
C07D 487/04 (2006.01.01)
C07D 487/14 (2006.01.01)
C07D 495/04 (2006.01.01)
C07D 495/14 (2006.01.01)
C07D 498/14 (2006.01.01)
C07D 513/14 (2006.01.01)
A61P 3/10 (2006.01.01)
 (96) 20713430.5, 2020.02.12
 (87) WO 2020/167976, 2020.08.20
 (31) 201962805040P
 (32) 2019.02.13
 (33) US
 (71) AGIOS PHARMACEUTICALS, INC., US
 (72) LIU Tao, US; SUI Zhihua, US; JI Jingjing, CN
 (54) **Derivați de tieno[3,2-b]pirol[3,2-d]piridazină și utilizarea acestora în calitate de derivați ai PKM2 pentru tratamentul cancerului, obezității și tulburărilor legate de diabet**
Thieno[3,2-b] pyrrole[3,2-d]pyridazine derivatives and their use as PKM2 derivatives for the treatment of cancer, obesity and diabetes related disorders

Производные тиено[3,2-*b*]пиррол[3,2-*d*]пиридазинона и их применение в качестве производных PKM2 для лечения рака, ожирения и расстройств, связанных с диабетом

- (21) **e 2021 1225 (13) A1**
 (51) **Int.Cl.:** **G01N 33/68** (2006.01.01)
 (96) 20714020.3, 2020.02.11
 (87) WO 2020/167715, 2020.08.20
 (31) 201962804701P
 (32) 2019.02.12
 (33) US
 (71) BIOGEN MA INC., US
 (72) PLAVINA Tatiana, US; SINGH Carol Margaret, US
 (54) **Biomarkeri ai leucoencefalopatiei multifocale progresive**
Biomarkers of progressive multifocal leukoencephalopathy
Биомаркеры прогрессирующей мультифокальной лейкоэнцефалопатии

- (21) **e 2021 1226 (13) A1**
 (51) **Int.Cl.:** **A61K 31/519** (2006.01.01)
A61K 31/337 (2006.01.01)
A61K 33/243 (2019.01.01)
A61K 31/282 (2006.01.01)
A61K 31/555 (2006.01.01)
A61K 31/7068 (2006.01.01)
A61K 45/06 (2006.01.01)
A61P 35/00 (2006.01.01)
 (96) 20714730.7, 2020.02.13
 (87) WO 2020/168032, 2020.08.20
 (31) 201962805179P
 (32) 2019.02.13
 (33) US
 (71) LES LABORATOIRES SERVIER SAS, FR
 (72) HYER Marc Lee, US; KALEV Petar, US; MARJON Katya, US; MARKS Kevin, US
 (54) **Terapii combinate pentru utilizare în tratamentul cancerului**
Combination therapies for use in treating cancer
Комбинированные терапии для применения при лечении рака

- (21) **e 2021 1227 (13) A1**
 (51) **Int.Cl.:** **A61K 48/00** (2006.01.01)
C12N 9/22 (2006.01.01)
C12N 9/64 (2006.01.01)
C12N 15/10 (2006.01.01)
 (96) 20724628.1, 2020.04.15
 (87) WO 2020/168362, 2020.08.20
 (31) 201962806702P; 201962857782P
 (32) 2019.02.15; 2019.06.05
 (33) US; US
 (71) CRISPR THERAPEUTICS AG, CH; BAYER HEALTHCARE, LLC, US
 (72) BROOKS Alan Richard, US
 (54) **Editarea genelor pentru hemofilia A cu exprimare îmbunătățită a factorului VIII**
Gene editing for hemophilia A with improved factor VIII expression
Редактирование генов гемофилии А с улучшенной экспрессией фактора VIII
-
- (21) **e 2021 1228 (13) A1**
 (51) **Int.Cl.:** **A61K 38/20** (2006.01.01)
C07K 14/55 (2006.01.01)
C07C 247/04 (2006.01.01)
 (96) 20752515.5, 2020.02.05
 (87) WO 2020/163532, 2020.08.13
 (31) 201962802191P; 201962847844P;
 201962870581P; 201962899035P;
 201962940173P
 (32) 2019.02.06; 2019.05.14; 2019.07.03;
 2019.09.11; 2019.11.25
 (33) US; US; US; US; US
 (71) SYNTHORX, INC., US
 (72) PTACIN Jerod, US; CAFFARO Carolina E., US; MILLA Marcos, US
 (54) **Conjugate de IL-2 și procedee de utilizare a acestora**
IL-2 conjugates and methods of use thereof
Конъюгаты ИЛ-2 и способы их применения
-
- (21) **e 2021 1229 (13) A1**
 (51) **Int.Cl.:** **A61K 31/4178** (2006.01.01)
A61K 31/445 (2006.01.01)
A61K 31/415 (2006.01.01)
 (96) 20755645.7, 2020.02.12
 (87) WO 2020/168011, 2020.08.20
 (31) 201962805263P; 201962877232P
 (32) 2019.02.13; 2019.07.22
 (33) US; US
 (71) DENALI THERAPEUTICS INC., US
 (72) CRAIG Robert A. II, US; DE VICENTE FIDALGO Javier, US; ESTRADA Anthony A., US; FENG Jianwen A., US; FOX Brian M., US; OSIPOV Maksim, US; THOTTUMKARA Arun, US
 (54) **Compuși, compoziții și procedee**
Compounds, compositions and methods
Соединения, композиции и способы
-
- (21) **e 2021 1230 (13) A1**
 (51) **Int.Cl.:** **A61K 31/202** (2006.01.01)
A61K 31/232 (2006.01.01)
A61P 9/10 (2006.01.01)
 (96) 20755666.3, 2020.02.14
 (87) WO 2020/168251, 2020.08.20
 (31) 201962806439P
 (32) 2019.02.15
 (33) US
 (71) AMARIN PHARMACEUTICALS IRELAND LIMITED, IE
 (72) MANKU Mehar, GB; SONI Paresh, US
 (54) **Procedee de reducere a riscului unui eveniment cardiovascular la un subiect tratat cu statine prin creșterea nivelurilor serice și plasmatiche de EPA și DPA**
Methods of reducing the risk of a cardiovascular event in a statin-treated subject by increasing serum and plasma EPA and DPA levels
Способы снижения риска сердечно-сосудистого события у субъекта, принимающего статины, путем повышения уровней ЭПК и ДПК в сыворотке и плазме
-
- (21) **e 2021 1231 (13) A1**
 (51) **Int.Cl.:** **A01H 1/02** (2006.01.01)
A01H 1/04 (2006.01.01)
A01H 1/00 (2006.01.01)
A01H 5/10 (2018.01.01)
C12N 15/82 (2006.01.01)
C12N 15/29 (2006.01.01)
C12Q 1/68 (2018.01.01)
 (96) 20755893.3, 2020.02.14
 (87) WO 2020/168166, 2020.08.20
 (31) 19157382
 (32) 2019.02.15

- (33) EP
 (71) BASF AGRICULTURAL SOLUTIONS SEED US LLC, US
 (72) NGUYEN Thi Ninh Thuan, BE; CHONGO Godfrey, CA; DEVLAMYNCK Jasper, BE; WAGNER Geoffrey, BE
 (54) **Plante Brassica rezistente la hernia rădăcinilor**
Clubroot resistant Brassica plants
Устойчивые к киле растения Brassica

-
- (21) **e 2021 1232 (13) A1**
 (51) **Int.Cl.:** *E04B 1/344* (2006.01.01)
C04B 14/30 (2006.01.01)
E04B 1/80 (2006.01.01)
E04C 2/52 (2006.01.01)
 (96) 20755992.3, 2020.02.10
 (87) WO 2020/167671, 2020.08.20
 (31) 201962805710P; 202062960991P
 (32) 2019.02.14; 2020.01.14
 (33) US; US
 (71) 500 GROUP, INC., US
 (72) TIRAMANI Paolo, US; TIRAMANI Galiano, US; DENMAN Kyle, US
 (54) **Structuri de construcții pliabile cu canale ingineresti și închideri laminate**
Foldable building structures with utility channels and laminate enclosures
Складные строительные конструкции с инженерными каналами и ламинированными ограждениями

-
- (21) **e 2021 1233 (13) A1**
 (51) **Int.Cl.:** *E04C 2/292* (2006.01.01)
E04C 2/30 (2006.01.01)
E04H 1/12 (2006.01.01)
E04B 1/344 (2006.01.01)
 (96) 20755993.1, 2020.02.10
 (87) WO 2020/167673, 2020.08.20
 (31) 201962805710P; 202062960991P
 (32) 2019.02.14; 2020.01.14
 (33) US; US
 (71) 500 GROUP, INC., US
 (72) TIRAMANI Paolo, US; TIRAMANI Galiano, US; DENMAN Kyle, US

- (54) **Structuri pe perimetrul elementelor de închidere**
Enclosure component perimeter structures
Конструкции по периметру ограждающих элементов

-
- (21) **e 2021 1234 (13) A1**
 (51) **Int.Cl.:** *C12N 15/11* (2006.01.01)
A61K 35/12 (2015.01.01)
A61N 1/30 (2006.01.01)
C12N 15/86 (2006.01.01)
 (96) 20756257.0, 2020.02.14
 (87) WO 2020/168222, 2020.08.20
 (31) 201962806076P
 (32) 2019.02.15
 (33) US
 (71) GENERATION BIO CO., US
 (72) KOTIN Robert Michael, US; UCHER Anna, US; MALAKIAN Ara Karl, US
 (54) **Modularea activității proteinei Rep în producția de ADN cu capăt închis (ADNci)**
Modulation of Rep protein activity in closed-ended DNA (ceDNA) production
Модуляция активности Rep-белка в производстве ДНК с закрытым концом (ДНКзк)

-
- (21) **e 2021 1235 (13) A1**
 (51) **Int.Cl.:** *C07D 233/54* (2006.01.01)
C07D 271/06 (2006.01.01)
 (96) 20756556.5, 2020.02.12
 (87) WO 2020/167994, 2020.08.20
 (31) 201962805273P
 (32) 2019.02.13
 (33) US
 (71) DENALI THERAPEUTICS INC., US
 (72) CRAIG II Robert A., US; DE VICENTE FIDALGO Javier, US; FENG Jianwen A., US; OSIPOV Maksim, US; THOTTUMKARA Arun, US
 (54) **Compuși, compoziții și procedee**
Compounds, compositions and methods
Соединения, композиции и способы

- (21) e 2021 1236 (13) A1
 (51) Int.Cl.: **A61P 35/00** (2006.01.01)
C07D 487/04 (2006.01.01)
C07D 519/00 (2006.01.01)
A61K 31/519 (2006.01.01)
A61K 31/53 (2006.01.01)
A61K 31/5377 (2006.01.01)
 (96) 20756674.6, 2020.02.14
 (87) WO 2020/166680, 2020.08.20
 (31) 2019025844
 (32) 2019.02.15
 (33) JP
 (71) TAIHO PHARMACEUTICAL CO., LTD., JP
 (72) YAMAMOTO Fuyuki, JP; MIZUTANI Takashi, JP; KASUGA Hidefumi, JP; FUCHIDA Hirokazu, JP; HARA Shoki, JP; KOBAYAKAWA Yu, JP; OGINO Yoshio, JP
 (54) **Derivat de 7H-pirol[2,3-d]pirimidin-4-amină**
7H-pyrrolo[2,3-d]pyrimidine-4-amine derivative
Производное 7H-пирроло[2,3-d]пиримидин-4-амин

- (21) e 2021 1237 (13) A1
 (51) Int.Cl.: **C08L 79/02** (2006.01.01)
C08L 79/08 (2006.01.01)
B29C 64/118 (2017.01.01)
B33Y 10/00 (2015.01.01)
 (96) 20824441.8, 2020.11.12
 (87) WO 2021/098910, 2021.05.27
 (31) 102019131083
 (32) 2019.11.18
 (33) DE
 (71) ELKAMET KUNSTSTOFFTECHNIK GMBH, DE
 (72) EMRICH Marco, DE; FLAMMER Eberhard, DE; NEEBE Martin, DE
 (54) **Utilizarea filamentului poliamidic turnat și a materialului granular poliamidic turnat pentru fabricația aditivă și procedeu de fabricație**
Use of cast-polyamide filament and cast-polyamide granular material for additive manufacturing, and production process
Использование литой полиамидной нити и литого полиамидного гранулированного материала для аддитивного производства и способ производства

- (21) e 2021 1238 (13) A1
 (51) Int.Cl.: **B29C 45/14** (2006.01.01)
B29D 35/00 (2010.01.01)
 (96) 21152471.5, 2021.01.20
 (97) 3858574, 2021.08.04
 (31) 202000001657
 (32) 2020.01.29
 (33) IT
 (71) FOUR SYSTEM GROUP SRL, IT; FRASSON TECH SOLES S.R.L., IT
 (72) TROVARELLI Michela, IT; ARICIU Ion, RO
 (54) **Procedeu de fabricare a produsului vopsit turnat**
Manufacturing process of a molded painted product
Способ производства формованного окрашенного изделия

- (21) e 2021 1239 (13) A1
 (51) Int.Cl.: **G10L 19/008** (2013.01.01)
 (96) 21190295.2, 2016.10.07
 (97) 3926626, 2021.12.22
 (31) 15306591; 201662361863P
 (32) 2015.10.08; 2016.07.13
 (33) EP; US
 (71) DOLBY INTERNATIONAL AB, NL
 (72) KORDON Sven, DE; KRUEGER Alexander, DE
 (54) **Codificare stratificată și structură de date pentru reprezentările comprimate ale câmpurilor sonore sau ale sunetelor de ambiofonie de ordin superior**
Layered coding and data structure for compressed higher-order ambisonics sound or sound field representations
Многоуровневое кодирование и структура данных для сжатых представлений звуковых полей или звуков амбиофонии высшего порядка

- (21) e 2021 1240 (13) A1
 (51) Int.Cl.: **F01K 3/00** (2006.01.01)
F01K 3/18 (2006.01.01)
F01K 25/10 (2006.01.01)
F01K 7/34 (2006.01.01)
F03D 9/17 (2016.01.01)
F03D 9/18 (2016.01.01)
F01K 3/02 (2006.01.01)
F01K 9/00 (2006.01.01)

- (96) 19835510.9, 2019.12.17
 (87) WO 2020/039416, 2020.02.27
 (31) 201900002385
 (32) 2019.02.19
 (33) IT
 (71) ENERGY DOME S.P.A., IT
 (72) SPADACINI Claudio, IT
 (54) **Instalație și procedeu de stocare a energiei**
Energy storage plant and process
Установка и способ накопления энергии

- (21) **e 2021 1241 (13) A1**
 (51) **Int.Cl.:** **C01G 3/10** (2006.01.01)
C01G 3/00 (2006.01.01)
A01N 59/20 (2006.01.01)
 (96) 19916302.3, 2019.03.15
 (87) WO 2020/170011, 2020.08.27
 (31) 1901654
 (32) 2019.02.19
 (33) FR
 (71) UPL LTD, IN
 (72) FERRIER Frederic, FR; CAVASSE Philippe, FR; PILLOT Marc, FR
 (54) **Procedeu de obținere a compușilor de cupru**
Process for preparation of copper compounds
Способ получения соединений меди

- (21) **e 2021 1242 (13) A1**
 (51) **Int.Cl.:** **A61K 38/46** (2006.01.01)
A61P 43/00 (2006.01.01)
 (96) 20199664.2, 2016.07.20
 (97) 3827839, 2021.06.02
 (31) 201562194695P
 (32) 2015.07.20
 (33) US
 (71) SHIRE HUMAN GENETIC THERAPIES, INC., US
 (72) HASLETT Patrick Anthony John, US
 (54) **Tratamentul tulburărilor cognitive în mucopolizaharidoza de tip IIIA prin livrarea intratecală a heparan-N-sulfatazei**

Treatment of cognitive impairment of mucopolysaccharidosis type IIIA by intrathecal delivery of heparan N-sulfatase
Лечение когнитивных нарушений при мукополисахаридозе IIIA типа интратекальной доставкой гепаран-N-сульфатазы

- (21) **e 2021 1243 (13) A1**
 (51) **Int.Cl.:** **A61K 9/00** (2006.01.01)
A61K 47/34 (2017.01.01)
A61K 9/08 (2006.01.01)
A61K 31/4174 (2006.01.01)
A61P 31/10 (2006.01.01)
 (96) 20704341.5, 2020.02.18
 (87) WO 2020/169611, 2020.08.27
 (31) 19382120
 (32) 2019.02.19
 (33) EP
 (71) LABORATORIOS SALVAT, S.A., ES
 (72) TERRAZ MENDOZA Maria Mar, ES; SANAGUSTÍN AQUILUÉ Javier, ES; TÉLLEZ MOLINA Adolfo, ES; DELGADO GAÑÁN María Isabel, ES
 (54) **Compoziție lichidă de clotrimazol în ambalaj cu doză unică**
Single-dose packaged clotrimazole liquid composition
Жидкая композиция клотримазола в однодозовой упаковке

- (21) **e 2021 1244 (13) A1**
 (51) **Int.Cl.:** **A61K 9/14** (2006.01.01)
A61K 9/48 (2006.01.01)
A61K 31/4155 (2006.01.01)
A61K 47/10 (2017.01.01)
A61K 47/32 (2006.01.01)
 (96) 20706698.6, 2020.02.20
 (87) WO 2020/169738, 2020.08.27
 (31) PCT/CN2019/0758
 (32) 2019.02.22
 (33) WO
 (71) JANSSEN PHARMACEUTICA NV, BE
 (72) KIMPE Kristof Leonard, BE; SHAH Sanket Manoj, BE; LATHUILE Audrey Antoinette Renée, BE; HOLM René, BE; NEEFS Thomas Eddy R, BE; PROKOPCOVÁ Hana, BE

(54) **Formulări farmaceutice**
Pharmaceutical formulations
Фармацевтические составы

(21) **e 2021 1245 (13) A1**

(51) **Int.Cl.:** *F16L 13/14* (2006.01.01)
F16L 33/207 (2006.01.01)

(96) 20707322.2, 2020.02.10

(87) WO 2020/170066, 2020.08.27

(31) 201900002345

(32) 2019.02.18

(33) IT

(71) I.V.A.R. S.P.A., IT

(72) BERLOTTI Umberto, IT; CONTINI Mario, IT

(54) **Fiting pentru conectarea țevilor, în particular a țevilor flexibile**
Fitting for connecting pipes, in particular flexible pipes
Фитинг для соединения труб, в частности гибких труб

(21) **e 2021 1246 (13) A1**

(51) **Int.Cl.:** *C07D 401/14* (2006.01.01)
A61K 31/4725 (2006.01.01)
A61P 35/00 (2006.01.01)
A61P 35/02 (2006.01.01)

(96) 20707585.4, 2020.02.20

(87) WO 2020/169736, 2020.08.27

(31) PCT/CN2019/0758

(32) 2019.02.22

(33) WO

(71) JANSSEN PHARMACEUTICA NV, BE

(72) LEYS Carina, BE; KIMPE Kristof Leonard, BE; GEERTMAN Robert Michael, BE; WEI Haojun, CN; ZHOU Peng, CN

(54) **Formă cristalină a monohidratului de 1-(1-oxo-1,2-dihidroizochinolin-5-il)-5-(trifluorometil)-(2-(trifluorometil)piridin-4-il)-1H-pirazol-4-carboxamidă**
Crystalline form of 1-(1-oxo-1,2-dihydroisoquinolin-5-yl)-5-(trifluoromethyl)-(2-(trifluoromethyl)pyridin-4-yl)-1H-pyrazole-4-carboxamide monohydrate
Кристаллическая форма моногидрата 1-(1-оксо-1,2-дигидроизохинолин-5-ил)-5-(трифторметил)-(2-(трифторметил)пиридин-4-ил)-1H-пирозол-4-карбоксамид

(21) **e 2021 1247 (13) A1**

(51) **Int.Cl.:** *C07D 403/12* (2006.01.01)
A61P 31/20 (2006.01.01)
A61K 31/4192 (2006.01.01)

(96) 20708446.8, 2020.02.21

(87) WO 2020/169784, 2020.08.27

(31) 19158758; 19159717

(32) 2019.02.22; 2019.02.27

(33) EP; EP

(71) JANSSEN SCIENCES IRELAND UNLIMITED COMPANY, IE

(72) LAST Stefaan Julien, BE; KESTELEYN Bart Rudolf Romanie, BE; GROSSE Sandrine Céline, BE; JONCKERS Tim Hugo Maria, BE; BERKE Jan Martin, BE; HACHÉ Geerwin Yvonne Paul, BE; JACOBY Edgar, BE; LECOMTE Morgan Charles R, BE; MARTINEZ LAMENCA Carolina, BE; TAHRI Abdellah, BE; VERGAUWEN Karen Maya, BE; SAUVILLER Sarah, BE

(54) **Derivați ai amidei utili în tratamentul infecției cu VHB sau al bolilor induse de VHB**
Amide derivatives useful in the treatment of HBV infection or HBV-induced diseases
Производные амида, полезные при лечении ВГВ-инфекции или ВГВ-индуцированных заболеваний

(21) **e 2021 1248 (13) A1**

(51) **Int.Cl.:** *A61K 31/4045* (2006.01.01)
A61P 25/24 (2006.01.01)

(96) 20710059.5, 2020.02.24

(87) WO 2020/169850, 2020.08.27

(31) 19158774

(32) 2019.02.22

(33) EP

(71) GH RESEARCH LIMITED, IE

(72) TERWEY Theis, DE

(54) **5-Metoxi-N,N-dimetiltriptamină (5-MeO-DMT) pentru tratamentul depresiei**
5-Methoxy-N,N-dimethyltryptamine (5-MeO-DMT) for treating depression
5-Метокси-N,N-диметилтриптамин (5-MeO-DMT) для лечения депрессии

- (21) **e 2021 1249** (13) **A1**
 (51) **Int.Cl.:** **A61K 31/4045** (2006.01.01)
A61P 25/24 (2006.01.01)
 (96) 20710060.3, 2020.02.24
 (87) WO 2020/169851, 2020.08.27
 (31) 19158806
 (32) 2019.02.22
 (33) EP
 (71) GH RESEARCH IRELAND LIMITED, IE
 (72) TERWEY Theis, DE
 (54) **Compoziții care conțin 5-metoxi-N,N-dimetiltriptamină (5-MeO-DMT) pentru utilizare în tratamentul tulburărilor mintale**
Compositions comprising 5-methoxy-N,N-dimethyltryptamine (5-MeO-DMT) for use in treating mental disorders
Композиции, содержащие 5-метокси-N,N-диметилтриптамин (5-MeO-DMT), для применения в лечении психических расстройств
-
- (96) 20712769.7, 2020.02.21
 (87) WO 2020/172588, 2020.08.27
 (31) 201962809122P
 (32) 2019.02.22
 (33) US
 (71) PRESIDENT AND FELLOWS OF HARVARD COLLEGE, US; MASSACHUSETTS INSTITUTE OF TECHNOLOGY, US
 (72) KIM Donggyu, US; KEESLING CONTRERAS Alexander, US; OMRAN Ahmed, US; LEVINE Harry Jay, US; BERNIEN Hannes, US; LUKIN Mikhail D., US; ENGLUND Dirk R., US
 (54) **Generare de rețea de focalizare optică uniformă la scară largă cu modulator spațial de fază al luminii**
Large-scale uniform optical focus array generation with a phase spatial light modulator
Генерация крупномасштабной однородной оптической решетки фокусировки с фазовым пространственным модулятором света
-

- (21) **e 2021 1250** (13) **A1**
 (51) **Int.Cl.:** **C07K 16/28** (2006.01.01)
A61P 25/28 (2006.01.01)
A61K 39/00 (2006.01.01)
 (96) 20711737.5, 2020.02.20
 (87) WO 2020/172450, 2020.08.27
 (31) 201962808141P
 (32) 2019.02.20
 (33) US
 (71) DENALI THERAPEUTICS INC., US
 (72) DENNIS Mark S., US; DUNCAN Sherie, US; LISANGO Kathleen, US; MONROE Kathryn M., US; PARK Joshua I., US; PROROK Rachel, US; SHI Ju, US; SRIVASTAVA Ankita, US; VAN LENGERICH Bettina, US; WALSH Riley, US
 (54) **Anticorpi anti-TREM2 și procedee de utilizare a acestora**
Anti-TREM2 antibodies and methods of use thereof
Антитела к TREM2 и способы их применения
-
- (21) **e 2021 1252** (13) **A1**
 (51) **Int.Cl.:** **A61K 9/00** (2006.01.01)
A61K 9/20 (2006.01.01)
 (96) 20714040.1, 2020.02.19
 (87) WO 2020/172232, 2020.08.27
 (31) 201962807871P
 (32) 2019.02.20
 (33) US
 (71) ZOETIS SERVICES LLC, US
 (72) SINGH Paramjit, IN; PANDA Debendra Kumar, IN; PRICE Jeffrey Ellis, US; BADHAN Atul Chhagan, IN; CUNNINGHAM Nicholas Finn, US
 (54) **Formulări cu gust plăcut**
Palatable formulations
Приятные на вкус составы
-

- (21) **e 2021 1251** (13) **A1**
 (51) **Int.Cl.:** **G02B 26/06** (2006.01.01)
G02B 27/00 (2006.01.01)
G03H 1/08 (2006.01.01)
 (96) 20714335.5, 2020.02.14
 (87) WO 2020/172066, 2020.08.27

- (31) 201916279751
 (32) 2019.02.19
 (33) US
 (71) ACHÍNIBAHJEECHIN INTELLECTUAL PROPERTY, LLC, US
 (72) UA CEARNAIGH Deóis Chiaráin Mac Séamuis, US
 (54) **Sistem și procedeu de control al celulei electrochimice cu mai multe stări stabile**
System and method for controlling a multi-state electrochemical cell
Система и способ управления электрохимической ячейкой с несколькими устойчивыми состояниями

-
- (21) **e 2021 1254 (13) A1**
 (51) **Int.Cl.:** **A61P 35/00** (2006.01.01)
A61K 31/537 (2006.01.01)
A61K 47/68 (2017.01.01)
C07K 16/28 (2006.01.01)
C07K 16/30 (2006.01.01)
A61P 27/02 (2006.01.01)
 (96) 20715520.1, 2020.02.20
 (87) WO 2020/172475, 2020.08.27
 (31) 201962808839P; 201962823788P
 (32) 2019.02.21; 2019.03.26
 (33) US; US
 (71) REGENERON PHARMACEUTICALS, INC., US
 (72) SCHWARTZ Gary, US; SURREIGA Oliver, US
 (54) **Metode de tratament al cancerului ocular cu utilizarea anticorpilor anti-MET și a moleculelor de legare a antigenului bispecific care leagă MET**
Methods of treating ocular cancer using anti-MET antibodies and bispecific antigen binding molecules that bind MET
Методы лечения рака глаза с применением антител против MET и биспецифических антигенсвязывающих молекул, которые связывают MET

-
- (21) **e 2021 1255 (13) A1**
 (51) **Int.Cl.:** **H02K 5/22** (2006.01.01)
H02K 7/116 (2006.01.01)
H02K 3/52 (2006.01.01)
 (96) 20717627.2, 2020.04.06
 (87) WO 2020/207946, 2020.10.15
 (31) 102019205256
 (32) 2019.04.11

- (33) DE
 (71) BROSE FAHRZEUGTEILE SE & CO. KOMMANDITGESELLSCHAFT, BAMBERG, DE
 (72) KALB Roland, DE; LANGE Gabriele, DE; PFALZGRAF Helmut, DE; STRAUSS Wolfgang, DE; CHRISTIAN Uwe, DE
 (54) **Dispozitiv de acționare cu motor electric fără perii**
Drive device having a brushless electric motor
Приводное устройство с бесщеточным электродвигателем

-
- (21) **e 2021 1256 (13) A1**
 (51) **Int.Cl.:** **C07K 14/54** (2006.01.01)
C07K 16/24 (2006.01.01)
A61K 39/395 (2006.01.01)
C07K 16/28 (2006.01.01)
C07K 16/46 (2006.01.01)
A61K 9/08 (2006.01.01)
A61K 38/19 (2006.01.01)
A61K 38/20 (2006.01.01)
 (96) 20758503.5, 2020.02.11
 (87) WO 2020/172002, 2020.08.27
 (31) 201962807006P; 201962880846P; 201962947198P
 (32) 2019.02.18; 2019.07.31; 2019.12.12
 (33) US; US; US
 (71) ELI LILLY AND COMPANY, US
 (72) CORVARI Vincent John, US; PISUPATI Karthik, US; SHI Galen Huaiqiu, US
 (54) **Formulare de anticorpi terapeutici**
Therapeutic antibody formulation
Состав терапевтических антител

-
- (21) **e 2021 1257 (13) A1**
 (51) **Int.Cl.:** **C12N 15/113** (2010.01.01)
A61K 31/712 (2006.01.01)
A61K 48/00 (2006.01.01)
A61P 25/28 (2006.01.01)
 (96) 20758529.0, 2020.02.21
 (87) WO 2020/172559, 2020.08.27
 (31) 201962809492P
 (32) 2019.02.22
 (33) US
 (71) IONIS PHARMACEUTICALS, INC., US
 (72) ZHAO Hien Thuy, US; KORDASIEWICZ Holly, US; VALAS Ruben E., US

(54) **Compuși și procedee de reducere a expresiei ATXN3**
Compounds and methods for reducing ATXN3 expression
Соединения и способы снижения экспрессии ATXN3

(21) **e 2021 1258 (13) A1**
(51) **Int.Cl.: A61M 39/16** (2006.01.01)
A61M 39/18 (2006.01.01)
A61M 39/20 (2006.01.01)
(96) 20759166.0, 2020.02.19
(87) WO 2020/172346, 2020.08.27
(31) 201962807239P
(32) 2019.02.19
(33) US
(71) CLEANSITE MEDICAL, INC., US
(72) ANDERSON Nicholas, US; GRANT John, US; CHAMBERS Daniel M., US; ARIELY Adam, US; MATSUURA David G., US; SIMPSON Philip J., US
(54) **Dispozitive de închidere și curățare pentru conectori de acces vascular fără ac**
Capping and cleansing devices for needlefree vascular access connectors
Укупорочные и очищающие устройства для коннекторов безыгольного сосудистого доступа

(21) **e 2021 1259 (13) A1**
(51) **Int.Cl.: C12N 15/01** (2006.01.01)
C12N 9/00 (2006.01.01)
(96) 20759512.5, 2020.02.19
(87) WO 2020/172239, 2020.08.27
(31) 201962808182P; 201962832314P; 201962885928P
(32) 2019.02.20; 2019.04.11; 2019.08.13
(33) US; US; US
(71) MODERNATX, INC., US
(72) DOUSIS Athanasios, US; RAVICHANDRAN Kanchana, US; RABIDEAU Amy E., US; FRANKLIN Margaret, US; SMITH Kevin, US; HALL Michelle Lynn, US

(54) **Variante de ARN-polimerază pentru capping-ul co-transcripțional**
RNA polymerase variants for co-transcriptional capping
Варианты РНК-полимеразы для ко-транскрипционного кэппирования

(21) **e 2021 1260 (13) A1**
(51) **Int.Cl.: A61K 38/28** (2006.01.01)
A61K 45/00 (2006.01.01)
(96) 20759637.0, 2020.02.19
(87) WO 2020/172260, 2020.08.27
(31) 201962808037P
(32) 2019.02.20
(33) US
(71) ELEOS PHARMACEUTICALS, LLC, US
(72) BUICE Mona E., US; SAILORS David M., US; WOODY Jonathan, US; WOOD James Louis, US; GREESON Joshua Z., US
(54) **Compoziție topică pentru vindecarea îmbunătățită a afecțiunilor oculare**
Topical composition for improved healing of ocular ailments
Местнодействующая композиция для улучшения заживления глазных недугов

(21) **e 2021 1261 (13) A1**
(51) **Int.Cl.: A61K 39/395** (2006.01.01)
A61K 31/454 (2006.01.01)
A61K 31/573 (2006.01.01)
C07K 16/28 (2006.01.01)
C07K 16/30 (2006.01.01)
C12Q 1/68 (2018.01.01)
C12Q 1/6886 (2018.01.01)
(96) 20759735.2, 2020.02.21
(87) WO 2020/170211, 2020.08.27
(31) 201962809070P; 201962829791P; 201962829804P; 201962829814P
(32) 2019.02.22; 2019.04.05; 2019.04.05; 2019.04.05
(33) US; US; US; US
(71) JANSSEN BIOTECH, INC., US
(72) QI Ming, US

- (54) **Metode de tratament al mielomului multiplu nou diagnosticat cu o combinație de anti-corp care leagă în mod specific CD38, lenalidomidă și dexametazonă**
Methods of treating newly diagnosed multiple myeloma with a combination of an antibody that specifically binds CD38, lenalidomide and dexamethasone
Методы лечения недавно диагностированной множественной миеломы комбинацией антитела, специфически связывающего CD38, леналидомида и дексаметазона
-
- (21) **e 2021 1262 (13) A1**
(51) **Int.Cl.:** *C07D 487/08* (2006.01.01)
C07D 471/08 (2006.01.01)
C07D 401/14 (2006.01.01)
C07D 413/14 (2006.01.01)
C07D 417/14 (2006.01.01)
A61P 35/00 (2006.01.01)
A61K 31/506 (2006.01.01)
A61K 31/504 (2006.01.01)
A61K 31/444 (2006.01.01)
A61K 31/496 (2006.01.01)
- (96) 20760123.8, 2020.02.11
(87) WO 2020/168939, 2020.08.27
(31) 201910124584; 201910437878; 201910932095
(32) 2019.02.19; 2019.05.24; 2019.09.29
(33) CN; CN; CN
(71) SICHUAN KELUN-BIOTECH BIOPHARMACEUTICAL CO., LTD., CN
(72) CHEN Zhonghui, CN; DUAN Shuangshuang, CN; LI Guiying, CN; HAN Runfeng, CN; SUN Qizheng, CN; JING Liandong, CN; HAN Xiaojun, CN; TIAN Qiang, CN; SONG Hongmei, CN; XUE Tongtong, CN; WANG Jingyi, CN
- (54) **Compus heterociclic, compoziție farmaceutică care îl conține, procedeu de obținere a acestuia și utilizarea acestuia**
Heterocyclic compound, pharmaceutical composition comprising same, preparation method therefor, n duse thereof
Гетероциклическое соединение, содержащая его фармацевтическая композиция, способ его получения и его применение
-
- (21) **e 2021 1263 (13) A1**
(51) **Int.Cl.:** *C07H 21/02* (2006.01.01)
C07H 21/04 (2006.01.01)
C07K 16/00 (2006.01.01)
C07K 16/40 (2006.01.01)
C12N 15/63 (2006.01.01)
C12P 21/08 (2006.01.01)
- (96) 20760229.3, 2020.02.20
(87) WO 2020/172421, 2020.08.27
(31) 201962808137P
(32) 2019.02.20
(33) US
(71) RENEOPHARMACEUTICALS, INC., US
(72) O'CARROLL Colin, US; O'DONNELL Niall, US; PURKINS Lynn, US; DORENBAUM Alex, US
- (54) **Utilizarea agonștilor PPAR-delta în tratamentul miopatiei mitocondriale**
Use of PPAR-delta agonists in the treatment of mitochondrial myopathy
Применение агонистов PPAR-дельта в лечении митохондриальной миопатии
-
- (21) **e 2021 1264 (13) A1**
(51) **Int.Cl.:** *A61P 3/10* (2006.01.01)
A61P 29/00 (2006.01.01)
A61P 31/00 (2006.01.01)
A61P 37/02 (2006.01.01)
C07D 401/04 (2006.01.01)
C07D 401/14 (2006.01.01)
A61K 31/496 (2006.01.01)
- (96) 20842804.5, 2020.12.18
(87) WO 2021/127472, 2021.06.24
(31) 201962951906P; 202063031938P
(32) 2019.12.20; 2020.05.29
(33) US; US
(71) LANDOS BIOPHARMA, INC., US
(72) BASSAGANYA-RIERA Josep, US; LEBER Andrew, US; HONTECILLAS Raquel, US
- (54) **Liganzi ai proteinei asemănătoare lantioniinei C 2, celule obținute cu ajutorul acestora și terapii care îi utilizează**
Lanthionine C-like protein 2 ligands, cells prepared therewith, and therapies using same
Лиганды лантионин С-подобного белка 2, клетки, полученные с их помощью, и терапии с их применением
-

- (21) e 2021 1265 (13) A1
 (51) Int.Cl.: A61K 38/17 (2006.01.01)
 A61K 47/68 (2017.01.01)
 A61P 7/00 (2006.01.01)
 A61P 11/00 (2006.01.01)
 (96) 21163839.0, 2017.07.14
 (97) 3928784, 2021.12.29
 (31) 201662362955P; 201762453888P;
 201762510403P
 (32) 2016.07.15; 2017.02.02; 2017.05.24
 (33) US; US; US
 (71) ACCELERON PHARMA INC., US
 (72) KUMAR Ravindra, US; KNOPF John, US
 (54) **Compoziții care conțin polipeptide ActRIIA pentru utilizare în tratamentul hipertensiunii pulmonare**
Compositions comprising ActRIIA polypeptides for use in treating pulmonary hypertension
Композиции, содержащие полипептиды ActRIIA, для применения при лечении легочной гипертензии
-
- (21) e 2021 1266 (13) A1
 (51) Int.Cl.: A61K 39/00 (2006.01.01)
 A61P 35/00 (2006.01.01)
 C07K 16/28 (2006.01.01)
 C07K 16/30 (2006.01.01)
 C07K 16/46 (2006.01.01)
 (96) 21173790.3, 2015.11.25
 (97) 3928788, 2021.12.29
 (31) 201462084908P; 201462085027P;
 201462085117P; 201462085106P;
 201562159111P; 201562251005P;
 201562250971P
 (32) 2014.11.26; 2014.11.26; 2014.11.26;
 2014.11.26; 2015.05.08; 2015.11.04;
 2015.11.04
 (33) US; US; US; US; US; US; US
 (71) XENCOR, INC., US
 (72) MOORE Gregory, US; DESJARLAIS John, US;
 BERNETT Matthew, US; CHU Seung, US;
 RASHID Rumana, US; MUCHHAL Umesh, US;
 LEE Sung-Hyung, US
 (54) **Anticorpi heterodimerici care leagă CD3 și CD20**
Heterodimeric antibodies that bind CD3 and CD20
Гетеродимерные антитела, связывающие CD3 и CD20
-
- (21) e 2021 1267 (13) A1
 (51) Int.Cl.: C07K 14/71 (2006.01.01)
 C07K 19/00 (2006.01.01)
 A61K 38/17 (2006.01.01)
 A61K 39/395 (2006.01.01)
 A61P 13/12 (2006.01.01)
 A61P 3/04 (2006.01.01)
 A61K 38/00 (2006.01.01)
 C12N 9/12 (2006.01.01)
 C07K 14/705 (2006.01.01)
 A61P 1/04 (2006.01.01)
 A61P 1/16 (2006.01.01)
 A61P 3/00 (2006.01.01)
 A61P 9/00 (2006.01.01)
 (96) 21175480.9, 2016.04.06
 (97) 3929211, 2021.12.29
 (31) 201562143579P; 201562220836P
 (32) 2015.04.06; 2015.09.18
 (33) US; US
 (71) ACCELERON PHARMA INC., US
 (72) KUMAR Ravindra, US; GRINBERG Asya, US;
 SAKO Dianne S., US; PEARSALL Robert
 Scott, US; CASTONGUAY Roselyne, US
 (54) **Heteromultimeri ALK4:ActRIIB și utilizările acestora**
ALK4:ActRIIB heteromultimers and uses thereof
Гетеромультимеры ALK4:ActRIIB и их применения
-
- (21) e 2022 0001 (13) A1
 (51) Int.Cl.: F41A 3/54 (2006.01.01)
 F41A 3/66 (2006.01.01)
 F41A 21/48 (2006.01.01)
 (96) 19210954.4, 2019.11.22
 (97) 3825640, 2021.05.26
 (71) GLOCK TECHNOLOGY GMBH, AT
 (72) KROYER Josef, AT
 (54) **Închizător pentru armă de foc**
Breech for a firearm
Затвор для огнестрельного оружия
-
- (21) e 2022 0002 (13) A1
 (51) Int.Cl.: E21C 27/22 (2006.01.01)
 E21B 21/00 (2006.01.01)
 E21B 7/04 (2006.01.01)
 E21B 7/28 (2006.01.01)
 (96) 19917277.6, 2019.11.29
 (87) WO 2020/172736, 2020.09.03
 (31) 201962810818P

- (32) 2019.02.26
 (33) US
 (71) NOVAMERA INC., CA
 (72) BUTT Stephen Douglas, CA; CRAMM Allan R., CA; DE MOURA JUNIOR Jeronimo, CA
- (54) **Procedeu și sistem de extragere a minereurilor**
Method and system for mining
Способ и система добычи полезных ископаемых
-
- (21) **e 2022 0003 (13) A1**
 (51) **Int.Cl.: A61K 47/68** (2017.01.01)
 (96) 20204172.9, 2017.03.02
 (97) 3824909, 2021.05.26
 (31) 201662302562P
 (32) 2016.03.02
 (33) US
 (71) EISAI R&D MANAGEMENT CO., LTD., JP
 (72) ALBONE Earl F., US; CHENG Xin, US; CUSTAR Daniel W., US; FURUUCHI Keiji, US; LI Jing, US; MAJUMDER Utpal, US; UENAKA Toshimitsu, US
- (54) **Conjugate anticorpi-medicament pe bază de eribulină și procedee de utilizare**
Eribulin-based antibody-drug conjugates and methods of use
Конъюгаты антитело-лекарственное средство на основе эрибулина и способы применения
-
- (21) **e 2022 0004 (13) A1**
 (51) **Int.Cl.: G03G 15/00** (2006.01.01)
G03G 15/08 (2006.01.01)
G03G 21/16 (2006.01.01)
G03G 21/18 (2006.01.01)
 (96) 20209710.1, 2016.02.26
 (97) 3825770, 2021.05.26
 (31) 2015039432; 2016023071
 (32) 2015.02.27; 2016.02.09
 (33) JP; JP
 (71) CANON KABUSHIKI KAISHA, JP
 (72) UESUGI Tetsuo, JP; HAYASHIDA Makoto, JP; YAMAGUCHI Koji, JP; YANO Takashi, JP
- (54) **Unitate de tambur, cartuș și element de cuplare**
Drum unit, cartridge and coupling member
Узел барабана, картридж и соединительный элемент
-
- (21) **e 2022 0005 (13) A1**
 (51) **Int.Cl.: G03G 15/00** (2006.01.01)
G03G 15/08 (2006.01.01)
G03G 21/16 (2006.01.01)
G03G 21/18 (2006.01.01)
 (96) 20209713.5, 2016.02.26
 (97) 3825771, 2021.05.26
 (31) 2015039432; 2016023071
 (32) 2015.02.27; 2016.02.09
 (33) JP; JP
 (71) CANON KABUSHIKI KAISHA, JP
 (72) UESUGI Tetsuo, JP; HAYASHIDA Makoto, JP; YAMAGUCHI Koji, JP; YANO Takashi, JP
- (54) **Unitate de tambur, cartuș și element de cuplare**
Drum unit, cartridge and coupling member
Узел барабана, картридж и соединительный элемент
-
- (21) **e 2022 0006 (13) A1**
 (51) **Int.Cl.: C07K 14/47** (2006.01.01)
A61P 35/00 (2006.01.01)
C07K 16/28 (2006.01.01)
C07K 16/32 (2006.01.01)
A61K 38/00 (2006.01.01)
 (96) 20705382.8, 2020.02.25
 (87) WO 2020/173897, 2020.09.03
 (31) 19000100
 (32) 2019.02.26
 (33) EP
 (71) PIERIS PHARMACEUTICALS GMBH, DE
 (72) BEL AIBA Rachida Siham, DE; BOSSENMAIER Birgit, DE; JAQUIN Thomas, DE; PEPER-GABRIEL Janet, DE; HANSBAUER Eva-Maria, DE; SCHLOSSER Corinna, DE; OLWILL Shane, DE

(54) **Noi proteine de fuziune specifice pentru CD137 și GPC3**
Novel fusion proteins specific for CD137 and GPC3
Новые слитые белки, специфичные для CD137 и GPC3

Charging system and method for feeding processing material to an extruder screw
Система загрузки и способ подачи обрабатываемого материала на шнек экструдера

(21) **e 2022 0007 (13) A1**

(51) **Int.Cl.: A61K 31/198 (2006.01.01)**
A61K 9/08 (2006.01.01)
A61K 47/10 (2017.01.01)
A61P 5/14 (2006.01.01)

(96) 20705746.4, 2020.02.25

(87) WO 2020/178074, 2020.09.10

(31) 201900003013

(32) 2019.03.01

(33) IT

(71) ALTERGON S.A., CH

(72) FOSSATI Tiziano, CH; MAUTONE Giuseppe, CH; SCARSI Claudia, CH

(54) **Schemă de administrare a soluțiilor de hormon tiroidian T4 cu absorbție orală ridicată**
Administration regimen of solutions of T4 thyroid hormone with high oral absorption
Схема введения растворов гормона щитовидной железы T4 с высокой пероральной абсорбцией

(21) **e 2022 0009 (13) A1**

(51) **Int.Cl.: C07D 471/04 (2006.01.01)**
A61P 3/00 (2006.01.01)
A61P 5/00 (2006.01.01)
A61P 9/00 (2006.01.01)
A61K 31/437 (2006.01.01)

(96) 20706194.6, 2020.02.17

(87) WO 2020/173739, 2020.09.03

(31) 201902490

(32) 2019.02.25

(33) GB

(71) GALAPAGOS NV, BE

(72) BEAUMONT Stéphane Nicolas Alain, FR; BOCK Xavier Marie, FR; COMAS MARTINEZ Daniel, FR; JONCOUR Agnès Marie, FR; LABÉGUÈRE Frédéric Gilbert, FR; LÓPEZ RAMOS Miriam, FR; TEMAL-LAÏB Taoues, FR

(54) **Derivați de pirazolopiridină în calitate de inhibitori ai PASK**
Pyrazolopyridine derivatives as inhibitors of PASK
Производные пиразолопиридина в качестве ингибиторов PASK

(21) **e 2022 0008 (13) A1**

(51) **Int.Cl.: B29C 48/02 (2019.01.01)**
B29C 64/329 (2017.01.01)
B29C 31/06 (2006.01.01)
B29C 48/25 (2019.01.01)
B29C 48/285 (2019.01.01)
B29C 48/05 (2019.01.01)

(96) 20706147.4, 2020.02.12

(87) WO 2020/173704, 2020.09.03

(31) 102019202699; 102019217113

(32) 2019.02.28; 2019.11.06

(33) DE; DE

(71) AIM3D GMBH, DE

(72) MORRISON Vincent, DE; LIEBERWIRTH Clemens, DE; ZIELKE René, DE; RADON Robert, DE; WEIDNER Tim, DE

(54) **Sistem de încărcare și procedeu de debitare a materialului de procesare la melcul de extrudare**

(21) **e 2022 0010 (13) A1**

(51) **Int.Cl.: A61M 5/315 (2006.01.01)**

(96) 20711726.8, 2020.02.20

(87) WO 2020/176317, 2020.09.03

(31) 201962811194P

(32) 2019.02.27

(33) US

(71) ELI LILLY AND COMPANY, US

(72) CONNAUGHTON Eoin Patrick, US; LAURENZI Brendan Francis, US; LAWLOR Vincent Patrick Thomas, US; MURPHY Patrick Kevin, US; PSZENNY Sean Matthew, US; REGELE Oliver Brian, US

(54) **Dispozitiv de livrare a medicamentelor cu sistem de detectare**
Medication delivery device with sensing system
Устройство доставки лекарственных средств с сенсорной системой

(21) **e 2022 0011 (13) A1**
(51) **Int.Cl.:** **A61K 8/04** (2006.01.01)
A61K 8/43 (2006.01.01)
A61K 8/60 (2006.01.01)
A61Q 11/00 (2006.01.01)

(96) 20711798.7, 2020.02.27

(87) WO 2020/178148, 2020.09.10

(31) 201900003009

(32) 2019.03.01

(33) IT

(71) CURASEPT A.D.S. S.R.L., IT

(72) BOIOCCHI Lorenzo Emiliano, IT

(54) **Produs pentru îngrijirea cavității bucale**
Oral care product
Продукт по уходу за полостью рта

(21) **e 2022 0012 (13) A1**
(51) **Int.Cl.:** **A61P 35/00** (2006.01.01)
C07K 14/705 (2006.01.01)
C07K 16/28 (2006.01.01)

(96) 20714383.5, 2020.02.25

(87) WO 2020/176497, 2020.09.03

(31) 201962810841P

(32) 2019.02.26

(33) US

(71) INSPIRNA, INC., US

(72) TAVAZOIE Masoud, US; KURTH Isabel, US; TAKEDA Shugaku, US; ANDREU-AGULLO Celia, US; LORENZ Ivo, US

(54) **Anticorpi anti-MERTK cu afinitate ridicată și utilizările acestora**
High-affinity anti-MERTK antibodies and uses thereof
Высокоаффинные антитела против MERTK и их применения

(21) **e 2022 0013 (13) A1**

(51) **Int.Cl.:** **A61K 31/4439** (2006.01.01)
A61P 11/00 (2006.01.01)
A61P 31/10 (2006.01.01)

(96) 20714386.8, 2020.02.25

(87) WO 2020/176527, 2020.09.03

(31) 201962811456P

(32) 2019.02.27

(33) US

(71) SCYNEXIS, INC., US

(72) ANGULO GONZALEZ David A., US; BARAT Stephen Andrew, US

(54) **Preparate antifungice triterpenoide pentru tratamentul sau prevenirea *Pneumocystis spp.* pneumonia**
Triterpenoid antifungals for the treatment or prevention of *Pneumocystis spp.* pneumonia
Тримерпеноидные противогрибковые препараты для лечения или профилактики *Pneumocystis spp.* pneumonia

(21) **e 2022 0014 (13) A1**

(51) **Int.Cl.:** **A61K 9/00** (2006.01.01)
A61K 47/10 (2017.01.01)
A61K 31/7088 (2006.01.01)
A61P 17/02 (2006.01.01)

(96) 20714431.2, 2020.03.01

(87) WO 2020/180751, 2020.09.10

(31) 201962812763P

(32) 2019.03.01

(33) US

(71) FLAGSHIP PIONEERING INNOVATIONS VI, LLC, US

(72) KAHVEJIAN Avak, US; PLUGIS Nicholas McCartney, US; DE BOER Alexandra Sophie, US; CARMONA Ellese Marie, US; STEWART Morag Helen, US; HAJJAR Roger Joseph, US

(54) **Compoziții, procedee și kit-uri pentru livrarea poliribonucleotidelor**
Compositions, methods, and kits for delivery of polyribonucleotides
Композиции, способы и наборы для доставки полирибонуклеотидов

- (21) **e 2022 0015 (13) A1**
 (51) **Int.Cl.:** **A61K 8/60** (2006.01.01)
A61Q 19/08 (2006.01.01)
 (96) 20715240.6, 2020.03.01
 (87) WO 2020/180752, 2020.09.10
 (31) 201962812772P
 (32) 2019.03.01
 (33) US
 (71) FLAGSHIP PIONEERING INNOVATIONS VI, LLC, US
 (72) KAHVEJIAN Avak, US; PLUGIS Nicholas McCartney, US; DE BOER Alexandra Sophie, US; CARMONA Ellese Marie, US; STEWART Morag Helen, US
 (54) **Poliribonucleotide și utilizările cosmetice ale acestora**
Polyribonucleotides and cosmetic uses thereof
Полирибонуклеотиды и их косметические применения
-
- (21) **e 2022 0016 (13) A1**
 (51) **Int.Cl.:** **A61P 35/00** (2006.01.01)
A61K 39/00 (2006.01.01)
A61K 39/395 (2006.01.01)
 (96) 20715554.0, 2020.02.27
 (87) WO 2020/176699, 2020.09.03
 (31) 201962811827P
 (32) 2019.02.28
 (33) US
 (71) REGENERON PHARMACEUTICALS, INC., US
 (72) FURY Matthew G., US; LOWY Israel, US
 (54) **Administrarea inhibitorilor PD-1 pentru tratamentul cancerului de piele**
Administration of PD-1 inhibitors for treating skin cancer
Введение ингибиторов PD-1 для лечения рака кожи
-
- (21) **e 2022 0017 (13) A1**
 (51) **Int.Cl.:** **C12N 5/0783** (2010.01.01)
 (96) 20715586.2, 2020.02.28
 (87) WO 2020/180733, 2020.09.10
 (31) 201962812900P; 201962857219P
 (32) 2019.03.01; 2019.06.04
 (33) US; US
- (71) IOVANCE BIOTHERAPEUTICS, INC., US
 (72) KARYAMPUDI Lavakumar, US
 (54) **Extinderea limfocitelor infiltrante tumorale din tumorile lichide și utilizările terapeutice ale acestora**
Expansion of tumor infiltrating lymphocytes from liquid tumors and therapeutic uses thereof
Экспансия опухоль-инфильтрирующих лимфоцитов из жидких опухолей и их терапевтические применения
-
- (21) **e 2022 0018 (13) A1**
 (51) **Int.Cl.:** **C12N 15/86** (2006.01.01)
A61K 48/00 (2006.01.01)
 (96) 20762666.4, 2020.02.28
 (87) WO 2020/176896, 2020.09.03
 (31) 201962812021P
 (32) 2019.02.28
 (33) US
 (71) ENCODED THERAPEUTICS, INC., US
 (72) WOOD Sirika, US; RAMAMOORTHY Kartik, US; TAGLIATELA Stephanie, US; TANENHAUS Anne, US
 (54) **Compoziții și metode de tratament al lami-nopatiilor**
Compositions and methods for treating laminopathies
Композиции и методы лечения ламинопатий
-
- (21) **e 2022 0019 (13) A1**
 (51) **Int.Cl.:** **A61K 39/395** (2006.01.01)
A61K 45/00 (2006.01.01)
A61P 35/00 (2006.01.01)
A61P 43/00 (2006.01.01)
A61K 31/519 (2006.01.01)
 (96) 20763207.6, 2020.02.28
 (87) WO 2020/175704, 2020.09.03
 (31) 2019035603; 2019112619
 (32) 2019.02.28; 2019.06.18
 (33) JP; JP
 (71) TAIHO PHARMACEUTICAL CO., LTD., JP
 (72) YONEKURA Kazuhiko, JP; HIRAI Hiroshi, JP; MATSUOKA Kazuaki, JP

- (54) **Terapie anti-cancer cu utilizarea unui compus benzenalchinil 3,5-disubstituit și a unui inhibitor al punctului de control imunitar**
Cancer therapy using 3,5-disubstituted benzene alkynyl compound and immune checkpoint inhibitor
Противораковая терапия с применением 3,5-дизамещенного бензолалкинильного соединения и ингибитора иммунной контрольной точки

(21) e 2022 0020 (13) A1

- (51) **Int.Cl.:** C07K 16/46 (2006.01.01)
 C07K 16/28 (2006.01.01)
 A61K 39/395 (2006.01.01)

(96) 20763439.5, 2020.02.24

(87) WO 2020/174370, 2020.09.03

(31) 201962810716P; 201962930190P

(32) 2019.02.26; 2019.11.04

(33) US; US

(71) JANSSEN BIOTECH, INC., US

(72) MOORES Sheri, US; VIJAYARAGHAVAN Smruthi, US

- (54) **Terapii combinate și stratificarea pacienților cu anticorpi bispecifici anti-EGFR/c-Met**
Combination therapies and patient stratification with bispecific anti-EGFR/c-Met antibodies

Комбинированная терапия и стратификация пациентов с биспецифическими антителами против EGFR/c-Met

(21) e 2022 0021 (13) A1

- (51) **Int.Cl.:** C07K 16/30 (2006.01.01)
 G01N 33/15 (2006.01.01)
 G01N 33/50 (2006.01.01)
 G01N 33/574 (2006.01.01)

(96) 20763555.8, 2020.02.28

(87) WO 2020/175689, 2020.09.03

(31) 2019036119

(32) 2019.02.28

(33) JP

(71) JUNTENDO EDUCATIONAL FOUNDATION, JP; MEIJI SEIKA PHARMA CO., LTD., JP

(72) ARAKI Marito, JP; KIHARA Yoshihiko, JP; KOMATSU Norio, JP

- (54) **Anticorp capabil să se lege de calreticulina mutantă trunchiată și medicament de diagnostic, profilactic sau terapeutic pentru neoplazmele mieloproliferative**

Antibody capable of binding to truncated mutant calreticulin, and diagnostic, prophylactic or therapeutic drug for myeloproliferative neoplasms

Антитело, способное связываться с укороченным мутантным калретикулином, и диагностическое, профилактическое или терапевтическое лекарственное средство для миелопролиферативных неоплазм

(21) e 2022 0022 (13) A1

- (51) **Int.Cl.:** A61K 39/395 (2006.01.01)
 A61K 45/00 (2006.01.01)
 A61P 35/00 (2006.01.01)
 A61P 43/00 (2006.01.01)
 A61K 31/519 (2006.01.01)

(96) 20763687.9, 2020.02.28

(87) WO 2020/175697, 2020.09.03

(31) 2019035603; 2019112619

(32) 2019.02.28; 2019.06.18

(33) JP; JP

(71) TAIHO PHARMACEUTICAL CO., LTD., JP

(72) YONEKURA Kazuhiko, JP; HIRAI Hiroshi, JP; MATSUOKA Kazuaki, JP

- (54) **Terapie anti-cancer cu utilizarea compusului benzenalchinil 3,5-disubstituit și pembrolizumabului**

Cancer therapy using 3,5-disubstituted benzene alkynyl compound and pembrolizumab
Противораковая терапия с применением 3,5-дизамещенного бензолалкинильного соединения и пембролизумаба

(21) e 2022 0023 (13) A1

- (51) **Int.Cl.:** A61K 31/337 (2006.01.01)
 A61K 39/00 (2006.01.01)

(96) 20765564.8, 2020.03.03

(87) WO 2020/180898, 2020.09.10

(31) 201962812929P; 201962856216P; 201962907504P

(32) 2019.03.01; 2019.06.03; 2019.09.27

(33) US; US; US

(71) FUSION PHARMACEUTICALS INC., CA

(72) CURRIE Graeme, CA

- (54) **Metode și compoziții pentru tratamentul cancerului**
Methods and compositions for treating cancer
Методы и композиции для лечения рака

(21) **e 2022 0024 (13) A1**

(51) **Int.Cl.:** *B01L 3/00* (2006.01.01)
G01N 33/86 (2006.01.01)

(96) 20766177.8, 2020.04.13

(87) WO 2020/177774, 2020.09.10

(31) 201920260232U

(32) 2019.03.01

(33) CN

(71) LANSION BIOTECHNOLOGY CO., LTD, CN

(72) XU Xingshang, CN; CHEN Jeffery, CN

- (54) **Cip microfluidic multicanal pentru măsurarea coagulării sângelui**
Multi-channel microfluidic blood coagulation measurement chip
Многоканальный микрофлюидный чип для измерения свертывания крови

(21) **e 2022 0025 (13) A1**

(51) **Int.Cl.:** *A61B 17/068* (2006.01.01)
A61F 2/00 (2006.01.01)
A61B 17/064 (2006.01.01)
A61B 17/29 (2006.01.01)
A61B 90/00 (2016.01.01)
A61B 17/00 (2006.01.01)

(96) 21151080.5, 2016.12.15

(97) 3827756, 2021.06.02

(31) 201514979909

(32) 2015.12.28

(33) US

(71) ETHICON, INC., US

(72) CARDINALE Michael, US; SOULS Doug, US; MIKSZA Anthony, US; BRICKNER Aaron J., US; SCHNEIDER Jared, US; SACK Todd, US; SCHIFF David R., US; WENIG Erin Elizabeth, US

- (54) **Instrumente aplicatoare cu introducerea în afara axei a fixatorului chirurgical**
Applicator instruments having off-axis surgical fastener delivery
Инструменты-аппликаторы с внеосевой подачей хирургического крепежа

(21) **e 2022 0026 (13) A1**

(51) **Int.Cl.:** *C07J 9/00* (2006.01.01)
A61K 31/566 (2006.01.01)
A61P 25/00 (2006.01.01)
A61P 1/04 (2006.01.01)
A61P 3/10 (2006.01.01)
A61P 25/20 (2006.01.01)
A61P 35/00 (2006.01.01)
A61P 43/00 (2006.01.01)
A61K 31/575 (2006.01.01)
C07J 7/00 (2006.01.01)

(96) 21151891.5, 2016.07.06

(97) 3828194, 2021.06.02

(31) 201562189048P; 201662280394P

(32) 2015.07.06; 2016.01.19

(33) US; US

(71) SAGE THERAPEUTICS, INC., US

(72) SALITURO Francesco G., US; ROBICHAUD Albert Jean, US; MARTINEZ BOTELLA Gabriel, US

- (54) **Oxisteroli și procedee de utilizare a acestora**
Oxysterols and methods of use thereof
Оксистеролы и способы их применения

(21) **e 2022 0027 (13) A1**

(51) **Int.Cl.:** *B07C 7/00* (2006.01.01)

(96) 21702297.9, 2021.01.15

(87) WO 2021/156599, 2021.08.12

(31) 202001546

(32) 2020.02.05

(33) GB

(71) THE GREEN BLOCK CONSULTING GROUP LTD, GB

(72) WILLIAMS Jack, GB; WALKER Ross, GB

- (54) **Sistem mobil de segregare a deșeurilor**
Mobile waste segregation system
Мобильная система сегрегации отходов

(21) **e 2022 0028 (13) A1**

(51) **Int.Cl.:** *C09D 5/03* (2006.01.01)
A23G 3/34 (2006.01.01)
A23P 20/00 (2016.01.01)
A61K 9/28 (2006.01.01)
C09D 7/61 (2018.01.01)
C09D 7/40 (2018.01.01)

(96) 19460063.1, 2019.12.02

(97) 3831895, 2021.06.09

(71)(72) KISKA Tomasz, PL; CHUDY Zbigniew, PL

- (54) **Utilizarea fosfatului de magneziu și a compoziției colorante**
The use of magnesium phosphate and a coloring composition
Применение фосфата магния и красящей композиции

-
- (21) **e 2022 0029 (13) A1**
(51) **Int.Cl.:** **A61K 31/505** (2006.01.01)
A61K 31/41 (2006.01.01)
A61K 31/4184 (2006.01.01)
A61K 31/4412 (2006.01.01)
A61K 31/4453 (2006.01.01)
A61K 31/4709 (2006.01.01)
A61K 31/4745 (2006.01.01)
A61K 31/496 (2006.01.01)
A61K 31/517 (2006.01.01)
A61K 31/519 (2006.01.01)
A61P 31/14 (2006.01.01)
(96) 20185335.5, 2020.07.10
(97) 3936131, 2022.01.12
(71) DOMPE' FARMACEUTICI S.P.A., IT
(72) BECCARI Andrea Rosario, IT; TALARICO Carmine, IT; MANELFI Candida, IT
(54) **Compuși pentru tratamentul Zika**
Compounds for the treatment of Zika
Соединения для лечения Зика

-
- (21) **e 2022 0030 (13) A1**
(51) **Int.Cl.:** **C07D 487/04** (2006.01.01)
A61K 31/519 (2006.01.01)
A61P 35/00 (2006.01.01)
(96) 20201979.0, 2016.02.26
(97) 3831833, 2021.06.09
(31) 201562121697P
(32) 2015.02.27
(33) US
(71) INCYTE CORPORATION, US
(72) QIAO Lei, US; WENG Lingkai, US; SHI ChongSheng Eric, US; MELONI David, US; LIN Qiyang, US; XIA Michael, US; SHARIEF Vaqar, US; FRIETZE William, US; JIA Zhongjiang, US; PAN Yongchun, US; LIU Pingli, US; YUE Tai-Yuen, US; ZHOU Jiacheng, US
(54) **Procedee de obținere a inhibitorului PI3K**
Processes for the preparation of a PI3K inhibitor
Способы получения ингибитора PI3K

- (21) **e 2022 0031 (13) A1**
(51) **Int.Cl.:** **C07D 215/40** (2006.01.01)
C07D 471/04 (2006.01.01)
A61K 31/4375 (2006.01.01)
A61K 31/47 (2006.01.01)
A61K 31/519 (2006.01.01)
A61K 31/4985 (2006.01.01)
A61P 35/00 (2006.01.01)
A61P 31/00 (2006.01.01)
A61P 31/12 (2006.01.01)
A61P 35/04 (2006.01.01)
A61P 11/06 (2006.01.01)
A61P 3/00 (2006.01.01)
A61P 9/10 (2006.01.01)
(96) 20202254.7, 2016.12.21
(97) 3828171, 2021.06.02
(31) 201562270931P; 201662324502P; 201662385341P
(32) 2015.12.22; 2016.04.19; 2016.09.09
(33) US; US; US
(71) INCYTE CORPORATION, US
(72) LAJKIEWICZ Neil, US; WU Liangxing, US; YAO Wenqing, US
(54) **Compuși heterociclici în calitate de imunomodulatori**
Heterocyclic compounds as immunomodulators
Гетероциклические соединения в качестве иммуномодуляторов

-
- (21) **e 2022 0032 (13) A1**
(51) **Int.Cl.:** **A61K 31/198** (2006.01.01)
A61P 29/00 (2006.01.01)
(96) 20712029.6, 2020.03.02
(87) WO 2020/178721, 2020.09.10
(31) 201962812987P; 201962842296P; 201962888894P; 201962895144P
(32) 2019.03.02; 2019.05.02; 2019.08.19; 2019.09.03
(33) US; US; US; US
(71) INTRABIO LTD, GB
(72) FACTOR Mallory, GB; FIELDS Taylor, GB
(54) **Leucină, acetilleucină și analogi înrudiți pentru tratamentul bolilor**
Leucine, acetyl leucine, and related analogs for treating disease
Лейцин, ацетиллейцин и родственные аналоги для лечения заболеваний

- (21) **e 2022 0033 (13) A1**
 (51) **Int.Cl.:** **A61P 31/18** (2006.01.01)
A61K 31/7076 (2006.01.01)
C07H 19/173 (2006.01.01)
 (96) 20712038.7, 2020.03.04
 (87) WO 2020/178767, 2020.09.10
 (31) 201962814316P
 (32) 2019.03.06
 (33) US
 (71) GLAXOSMITHKLINE INTELLECTUAL PROPERTY (NO.2) LIMITED, GB; VIIV HEALTHCARE COMPANY, US
 (72) DE LA ROSA Martha Alicia, US; MILLER John F., US; TEMELKOFF David, US; VELTHUISEN Emile Johann, US; NAIDU B. Narasimhulu, US; SAMANO Vicente, US
 (54) **Compuși utili în terapia HIV**
Compounds useful in HIV therapy
Соединения, используемые в терапии ВИЧ
-
- (21) **e 2022 0034 (13) A1**
 (51) **Int.Cl.:** **A61K 31/519** (2006.01.01)
A61P 37/06 (2006.01.01)
 (96) 20713496.6, 2020.03.05
 (87) WO 2020/181034, 2020.09.10
 (31) 201962814085P
 (32) 2019.03.05
 (33) US
 (71) INCYTE CORPORATION, US
 (72) SCHAUB Richard L., US; O'HAYER Kevin, US
 (54) **Inhibitori ai căii JAK1 pentru tratamentul disfuncției cronice a alogrefei pulmonare**
JAK1 pathway inhibitors for the treatment of chronic lung allograft dysfunction
Ингибиторы пути JAK1 для лечения хронической дисфункции легочного аллотрансплантата
-
- (21) **e 2022 0035 (13) A1**
 (51) **Int.Cl.:** **C07D 417/06** (2006.01.01)
C07D 417/14 (2006.01.01)
A61P 3/10 (2006.01.01)
A61P 25/28 (2006.01.01)
A61P 35/00 (2006.01.01)
 (96) 20714094.8, 2020.03.06
 (87) WO 2020/185593, 2020.09.17
 (31) 201962815553P
 (32) 2019.03.08
 (33) US
 (71) BIOGEN MA INC., US
 (72) GENUNG Nathan, US; GUCKIAN Kevin M., US; VESSELS Jeffrey, US; ZHANG Lei, US; GIANATASSIO Ryan, US; LIN Edward Yin Shi-ang, US; XIN Zhili, US
 (54) **Inhibitori ai azetidiniil-O-glicoprotein-2-acetamido-2-deoxi-3-D-glucopiranozidazei**
Azetidinyl O-glycoprotein-2-acetamido-2-deoxy-3-D-glucopyranosidase inhibitors
Ингибиторы азетидинил-О-гликопротеин-2-ацетамидо-2-дезоксид-3-Д-глюкопиранозидазы
-
- (21) **e 2022 0036 (13) A1**
 (51) **Int.Cl.:** **C07K 16/28** (2006.01.01)
A61K 39/395 (2006.01.01)
A61P 35/00 (2006.01.01)
 (96) 20714795.0, 2020.02.28
 (87) WO 2020/180727, 2020.09.10
 (31) 201962814648P; 202062966760P
 (32) 2019.03.06; 2020.01.28
 (33) US; US
 (71) REGENERON PHARMACEUTICALS, INC., US
 (72) LIOT Caroline, US; KUHNERT Frank, US
 (54) **Inhibitori ai căii IL-4/IL-13 pentru îmbunătățirea eficacității tratamentului cancerului**
IL-4/IL-13 pathway inhibitors for enhanced efficacy in treating cancer
Ингибиторы пути IL-4/IL-13 для повышения эффективности лечения рака
-
- (21) **e 2022 0037 (13) A1**
 (51) **Int.Cl.:** **A61K 9/00** (2006.01.01)
A61K 9/10 (2006.01.01)
A61K 31/546 (2006.01.01)
A61K 47/14 (2017.01.01)
A61P 31/04 (2006.01.01)
 (96) 20714814.9, 2020.03.05
 (87) WO 2020/181024, 2020.09.10
 (31) 201962814440P
 (32) 2019.03.06
 (33) US
 (71) ZOETIS SERVICES LLC, US
 (72) JOSHI Vijaya Bharti, US; FOSTER Todd P., US; LUO Laibin, US

(54) **Formulări injectabile gata de utilizare**
Ready-to-use injectable formulations
Готовые к применению инъекционные
препараты

(21) **e 2022 0038 (13) A1**

(51) **Int.Cl.: C12N 15/10** (2006.01.01)

(96) 20716264.5, 2020.03.04

(87) WO 2020/181013, 2020.09.10

(31) 201962813666P; 201962825683P;
201962840174P; 202062967545P

(32) 2019.03.04; 2019.03.28; 2019.04.29;
2020.01.29

(33) US; US; US; US

(71) FLAGSHIP PIONEERING INNOVATIONS VI,
LLC, US

(72) KAHVEJIAN Avak, US; PLUGIS Nicholas
McCartney, US; DE BOER Alexandra Sophie,
US; CIFUENTES-ROJAS Catherine, US; PAEK
Ki Young, US; MELFI Michael Donato, US

(54) **Poliribonucleotide circulare și compoziții**
farmaceutice ale acestora
Circular polyribonucleotides and pharma-
ceutical compositions thereof
Кольцевые полирибонуклеотиды и их
фармацевтические композиции

(21) **e 2022 0039 (13) A1**

(51) **Int.Cl.: F01P 5/06** (2006.01.01)
F01P 7/12 (2006.01.01)

(96) 20720766.3, 2020.04.15

(87) WO 2020/212382, 2020.10.22

(31) 102019205431

(32) 2019.04.15

(33) DE

(71) BROSE FAHRZEUGTEILE SE & CO. KOM-
MANDITGESELLSCHAFT, WÜRZBURG, DE

(72) SPRINGER Nils, DE; DREESEN Thomas, DE

(54) **Dispozitiv de răcire pentru autovehicul**
Cooling device for a motor vehicle
Охлаждающее устройство для автомобиля

(21) **e 2022 0040 (13) A1**

(51) **Int.Cl.: A61K 39/395** (2006.01.01)
A61P 25/28 (2006.01.01)
C07K 16/18 (2006.01.01)

(96) 20722638.2, 2020.03.05

(87) WO 2020/178638, 2020.09.10

(31) 201962814252P; 201962942722P

(32) 2019.03.05; 2019.12.02

(33) US; US

(71) PROTHENA BIOSCIENCES LIMITED, IE

(72) KINNEY Gene, US; ZAGO Wagner, US; KARP
Carol, US; TRIPURANENI Radhika, US

(54) **Metode de tratament al amiloidozei AL**
Methods of treating AL amyloidosis
Методы лечения AL-амилоидоза

(21) **e 2022 0041 (13) A1**

(51) **Int.Cl.: A61K 31/135** (2006.01.01)
A61K 45/06 (2006.01.01)

(96) 20766782.5, 2020.02.18

(87) WO 2020/178653, 2020.09.10

(31) 201962813767P; 201962814274P

(32) 2019.03.05; 2019.03.05

(33) US; US

(71) JANSSEN PHARMACEUTICALS, INC., US

(72) SINGH Jaskaran, US; DALY Ella, US

(54) **Esketamină pentru tratamentul depresiei**
Esketamine for the treatment of depressi-
on
Эскетамин для лечения депрессии

(21) **e 2022 0042 (13) A1**

(51) **Int.Cl.: A61K 48/00** (2006.01.01)
C12N 15/09 (2006.01.01)
C12N 15/64 (2006.01.01)
C12N 15/66 (2006.01.01)

(96) 20766818.7, 2020.03.06

(87) WO 2020/181168, 2020.09.10

(31) 201962814460P; 201962857557P

(32) 2019.03.06; 2019.06.05

(33) US; US

(71) GENERATION BIO CO., US

(72) STANTON Matthew G., US; MANGANIELLO
Matthew, US

(54) **Nanoparticule lipidice inactive cu ADN non-**
viral, fără capsidă
Non-active lipid nanoparticles with non-
viral, capsid-free DNA
Неактивные липидные наночастицы с
невирусной безкапсидной ДНК

- (21) **e 2022 0043 (13) A1**
 (51) **Int.Cl.:** **A61P 25/28** (2006.01.01)
A61P 43/00 (2006.01.01)
C07D 491/147 (2006.01.01)
C07D 491/22 (2006.01.01)
C07D 495/22 (2006.01.01)
A61K 31/551 (2006.01.01)
 (96) 20766918.5, 2020.03.03
 (87) WO 2020/179780, 2020.09.10
 (31) 2019039351
 (32) 2019.03.05
 (33) JP
 (71) EISAI R&D MANAGEMENT CO., LTD., JP
 (72) OHASHI Yoshiaki, JP; NORIMINE Yoshihiko, JP; HOSHIKAWA Tamaki, JP; YOSHIDA Yu, JP; KOBAYASHI Yoshihisa, JP; SATO Nobuhiro, JP; HAGIWARA Koji, JP; SATO Nobuaki, JP; HIROTA Shinsuke, JP; HARADA Takaaki, JP; YOSHIMURA Hikaru, JP
 (54) **Compus heterociclic pentaciclic**
Pentacyclic heterocyclic compound
Пентациклическое гетероциклическое соединение
-
- (21) **e 2022 0044 (13) A1**
 (51) **Int.Cl.:** **A61K 48/00** (2006.01.01)
C12N 15/63 (2006.01.01)
C12N 15/86 (2006.01.01)
 (96) 20767207.2, 2020.03.06
 (87) WO 2020/181182, 2020.09.10
 (31) 201962814477P
 (32) 2019.03.06
 (33) US
 (71) GENERATION BIO CO., US
 (72) KLATTE Debra, US; STANTON Matthew, US
 (54) **ADN cu capăt închis (ADNcî) și compuși imunomodulatori**
Closed-ended DNA (ceDNA) and immune modulating compounds
ДНК с закрытым концом (ДНКзк) и иммуномодулирующие соединения
-
- (21) **e 2022 0045 (13) A1**
 (51) **Int.Cl.:** **C08F 2/58** (2006.01.01)
C08F 2/01 (2006.01.01)
C08G 85/00 (2006.01.01)
C25B 3/00 (2021.01.01)
 (96) 20769811.9, 2020.03.08
 (87) WO 2020/185065, 2020.09.17
 (31) 201962815574P
 (32) 2019.03.08
 (33) US
 (71)(72) HOE Hui Huang, MY; HOE Hui Ming, MY
 (54) **Producție electrochimică de polimeri**
Electrochemical production of polymers
Электрохимическое производство полимеров
-
- (21) **e 2022 0046 (13) A1**
 (51) **Int.Cl.:** **A61K 9/00** (2006.01.01)
A61K 9/08 (2006.01.01)
A61K 38/09 (2006.01.01)
A61K 47/12 (2006.01.01)
A61P 15/00 (2006.01.01)
 (96) 20162018.4, 2020.03.10
 (97) 3811927, 2021.04.28
 (31) 201921043355
 (32) 2019.10.24
 (33) IN
 (71) SUN PHARMACEUTICAL INDUSTRIES LTD, IN
 (72) JOSHI Jaydip, IN; THUMMAR Rakesh, IN; AGRAWAL Sudeep, IN; BHOWMICK Subhas Balaram, IN; YADAV Arunkumar, IN; THEN-NATI Rajamannar, IN
 (54) **Formă medicamentoasă parenterală stabilă de acetat de cetrorelix**
A stable parenteral dosage form of cetrorelix acetate
Стабильная парентеральная лекарственная форма цетрореликса ацетата

FF4A Brevete de invenție acordate / Granted patents for invention / Предоставленные патенты на изобретения

Orice persoană interesată are dreptul să ceară revocarea în tot sau în parte a hotărârii de acordare a brevetului în termen de 6 luni de la data publicării mențiunii privind acordarea brevetului. Opoziția se face în scris și motivat la AGEPI, în baza motivelor prevăzute de art. 57 alin. (2) din Legea nr. 50/2008 privind protecția invențiilor.

Any person shall be entitled to request a full or partial revocation of any decision to grant a patent within 6 months as from the date of publication of the mention of the grant of the patent. The opposition shall be reasoned and filed in writing with AGEPI according to the provisions of Article 57(2) of the Law No. 50/2008 on the Protection of Inventions.

Любое лицо вправе подать в AGEPI мотивированное возражение о полном или частичном аннулировании решения о предоставлении патента в течение 6 месяцев с даты публикации сведений о предоставлении патента. Возражение подается в письменной форме на основании мотивов, предусмотренных в части (2) ст. 57 Закона № 50/2008 об охране изобретений.

- (11) **4782 (13) B1**
 (51) **Int. Cl.: A47B 25/00** (2006.01)
A63B 47/02 (2006.01)
A63B 63/08 (2006.01)
A63B 71/02 (2006.01)

(21) a 2020 0011
 (22) 2020.02.17
 (71)(72)(73) BUTNARU Vlad, MD

(54) **Trapez pentru formarea tehnicilor sportive**

(57) Invenția se referă la echipamentul sportiv, în special la dispozitive pentru formarea tehnicilor sportive, și poate fi utilizată la executarea tehnicilor de către amatori și sportivi începători, în timpul antrenamentelor în încăperi, cât și în afara lor.

Trapezul pentru formarea tehnicilor sportive conține un suport mare (1) și un suport mic (2), executate cu posibilitatea strângerii prin suprapunere. Suportul mare (1) este unit cu o placă orizontală (3), iar suportul mic (2) – cu o placă oblică (4), cu ajutorul unor articulații mobile (6). Plăcile orizontală (3) și cea oblică (4) sunt unite între ele prin articulații mobile (6). Placa oblică (4) conține o placă de joc detașabilă interschimbabilă (8) cu orificii străpunse (7) de diferite forme și dimensiuni. Placa orizontală (3), placa oblică (4) și placa de joc (8) sunt acoperite cu un material poros (5).

Revendicări: 1
 Figuri: 6

*
* *

(54) **Trapeze for the development of sports skills**

(57) The invention relates to sports equipment, in particular to devices for the development of sports skills, and can be used when practicing skills by amateurs and novice sportsmen, during training in premises, as well as outside them.

The trapeze for the development of sports skills comprises a large support (1) and a small support (2), made with the possibility of overlapping folding. The large support (1) is connected to a horizontal plate (3), and the small support (2) - to an inclined plate (4) by means of movable joints (6). The horizontal (3) and inclined (4) plates are interconnected by means of movable hinges (6). The inclined plate (4) comprises a removable interchangeable playing board (8) with through holes (7) of different shapes and sizes. The horizontal plate (3), the inclined plate (4) and the playing board (8) are covered with a porous material (5).

Claims: 1
 Fig.: 6

*
* *

(54) **Трапеция для формирования спортивных навыков**

(57) Изобретение относится к спортивному оборудованию, в частности к устройствам для формирования спортивных навыков, и может быть использовано при отработке навыков любителями и начинающими спортсменами, во время тренировок в помещениях, а также вне их.

Трапеция для формирования спортивных навыков содержит большую опору (1) и малую опору (2), выполненные с возможностью складывания внахлестку. Большая опора (1) соединена с горизонтальной пластиной (3), а малая опора (2) – с наклонной пластиной (4), с помощью подвижных шарниров (6). Горизонтальная (3) и наклонная (4) пластины соединены между собой посредством подвижных шарниров (6). Наклонная пластина (4) содержит съемную взаимозаменяемую игровую пластину (8) со сквозными отверстиями (7) разных форм и размеров. Горизонтальная пластина (3), наклонная пластина (4) и игровая пластина (8) покрыты пористым материалом (5).

П. формулы: 1
 Фиг.: 6

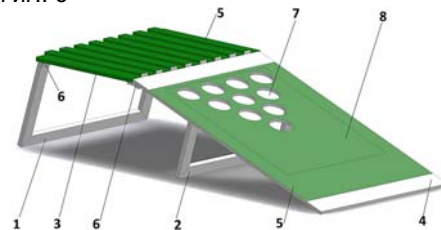

- (11) **4783 (13) B1**
 (51) **Int. Cl.: A61F 5/01** (2006.01)
 (21) a 2019 0096
 (22) 2019.12.18
 (71)(72)(73) ARABADJI Vasiliu, MD
 (54) **Orteză a gleznei**

(57) Invenția se referă la medicină, în special la orteze ale gleznei, și poate fi utilizată în ortopedie, traumatologie, medicina sportivă și de reabilitare pentru reabilitarea bolnavilor după fracturi, tratamentul artrozei deformante și bolilor degenerative ale articulațiilor, antrenarea sportivilor.

Orteza gleznei, conform invenției, conține o talpă (1) cu fixatori (2) și orificii (a), un jug (4) pentru gleznă cu mecanism de fixare, precum și o bară (8) cu un capăt curbat și curele (9) fixate rigid pe ea, amplasată de-a lungul părții

anterioare a tibiei. Pe bară (8) este fixat un capăt al cel puțin unei tracțiuni (7), celălalt capăt al căreia este fixat în orificiul (a) tălpii (1). Capătul curbat al barei (8) este unit rigid cu mecanismul de fixare al jugului (4), care constă dintr-o articulație (6), un șurub (5) și două piulițe opuse (3), fixate pe jug (4), pe care, opus mecanismului de fixare, este instalată o articulație (10), care prin intermediul unei tije (11), este unită cu un element elastic (13), amplasat pe talpă (1), în elementul elastic (13) fiind instalat un suport detașabil (12). În centrul tălpii (1), din partea inferioară a ei, este instalată o articulație detașabilă (14), care prin intermediul unei bare (15) cu fixator (16) și unei axe (17) este unită cu un motor electric (18).

Revendicări: 1

Figuri: 2

*
* *

(54) **Ankle orthosis**

(57) The invention relates to medicine, in particular to ankle orthoses, and can be used in orthopedics, traumatology, sports and restorative medicine for the rehabilitation of patients after fractures, treatment of deforming arthrosis and degenerative diseases of joints, training of sportsmen.

The ankle orthosis, according to the invention, comprises a sole (1) with fixators (2) and holes (a), a yoke (4) for the ankle with a fastening mechanism, and a bar (8) with a curved end and rigidly fixed thereto belts (9), placed along the front of the tibia. On the bar (8) is fixed one end of at least one pull rod (7), the other end of which is fixed in the hole (a) of the sole (1). The curved end of the bar (8) is rigidly connected to the fastening mechanism of the yoke (4), consisting of a hinge (6), a screw (5) and two opposite nuts (3), fixed on the yoke (4), on which, opposite to the fastening mechanism, is installed a hinge (10), which by means of a rod (11) is connected to an elastic element (13), placed on the sole (1), in the elastic element (13) being installed a removable support (12). In the center of the sole (1), from its lower part, is installed a removable hinge (14), which by means of a bar (15) with a fixator (16) and an axis (17) is connected to an electric motor (18).

Claims: 1

Fig.: 2

*
* *

(54) **Голеностопный ортез**

(57) Изобретение относится к медицине, в частности к голеностопным ортезам, и может быть использовано в ортопедии, травматологии, спортивной и восстановительной медицине для реабилитации больных после переломов, лечения деформирующего артроза и дегенеративных заболеваний суставов, тренировки спортсменов.

Голеностопный ортез, согласно изобретению, содержит подошву (1) с фиксаторами (2) и отверстиями (а), хомут (4) для голени с крепежным механизмом, а также штангу (8) с изогнутым концом и жестко закрепленными на ней ремнями (9), размещенную вдоль передней части голени. На штанге (8) закреплен один конец по меньшей мере одной тяги (7), другой конец которой закреплен в отверстии (а) подошвы (1). Изогнутый конец штанги (8) жестко соединен с крепежным механизмом хомута (4), состоящим из шарнира (6), винта (5) и двух противоположных гаек (3), закрепленных на хомуте (4), на котором, противоположно крепежному механизму, установлен шарнир (10), который посредством стержня (11) соединен с упругим элементом (13), размещенным на подошве (1), в упругом элементе (13) будучи установлена съемная опора (12). В центре подошвы (1), с ее нижней части, установлен съемный шарнир (14), который посредством стержня (15) с фиксатором (16) и оси (17) соединен с электродвигателем (18).

П. формулы: 1

Фиг.: 2

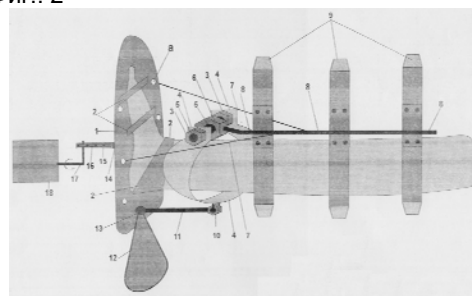

(11) **4784 (13) B1**

(51) **Int. Cl.: A63B 47/02 (2006.01)**
A63B 71/02 (2006.01)

(21) a 2020 0012

(22) 2020.02.17

(71)(72)(73) BUTNARU Vlad, MD

(54) **Dispozitiv pentru formarea tehnicilor sportive**

(57) Invenția se referă la echipamentul sportiv, în special la dispozitive pentru formarea tehnicilor sportive, și poate fi utilizată la executarea tehnicilor de către amatori și sportivi începători, în timpul antrenamentelor în încăperi, cât și în afara lor.

Dispozitivul, conform invenției, conține o carcasă dreptunghiulară (1), pe care, prin intermediul unor inele de fixare (3), este montată o plasă detașabilă (2). Din partea inferioară a carcusei (1) sunt montate rigid plăcuțe (4), unite articulat prin știfturi (5) cu capetele unui suport mare (7), dintr-o parte a carcusei (1), și cu capetele a două segmente de țevă (6) – din partea opusă a carcusei (1). Celelalte capete ale segmentelor de țevă (6) sunt unite articulat cu partea de mijloc a suportului mare (7) prin știfturi (5), și cu un suport mic (9) prin știfturi (5) și cuple mobile (8), montate rigid pe el.

Revendicări: 1

Figuri: 5

*
* *

(54) **Device for the development of sports skills**

(57) The invention relates to sports equipment, in particular to devices for the development of sports skills, and can be used when practicing skills by amateurs and novice sportsmen, during training in premises, as well as outside them.

The device, according to the invention, comprises a rectangular frame (1), on which, by means of fastening rings (3), is installed a removable net (2). From the lower part of the frame (1) are rigidly installed plates (4), pivotally connected by means of pins (5) to the ends of a large support (7), on one side of the frame (1), and to the ends of two pipe segments (6) – on the opposite side of the frame (1). The other ends of the pipe segments (6) are pivotally connected to the middle of the large support (7) by means of pins (5), and to the small support (9) by means of pins (5) and movable couplings (8), rigidly mounted thereon.

Claims: 1

Fig.: 5

*
* *

(54) **Устройство для формирования спортивных навыков**

(57) Изобретение относится к спортивному оборудованию, в частности к устройствам для формирования спортивных навыков, и может быть использовано при отработке навыков любителями и начинающими спортсменами, во время тренировок в помещениях, а также вне их.

Устройство, согласно изобретению, содержит прямоугольный каркас (1), на котором, посредством крепежных колец (3), установлена съемная сетка (2). С нижней части каркаса (1) жестко установлены пластины (4), шарнирно соединенные посредством штифтов (5) с концами большой опоры (7), с одной стороны каркаса (1), и с концами двух сегментов трубы (6) – с противоположной стороны каркаса (1). Другие концы сегментов трубы (6) шарнирно соединены с серединой большой опоры (7) посредством штифтов (5), и с малой опорой (9) посредством штифтов (5) и подвижных стяжек (8), жестко установленных на ней.

П. формулы: 1

Фиг.: 5

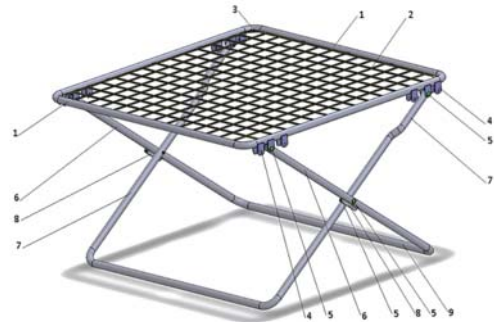

(11) **4785 (13) B1**

(51) **Int. Cl.:** **C07C 247/14** (2006.01)
C07C 61/08 (2006.01)
A61K 31/655 (2006.01)
A61K 31/015 (2006.01)
A61P 35/00 (2006.01)

(21) a 2020 0022

(22) 2020.03.12

(71)(73) INSTITUTUL DE CHIMIE AL MEC, MD;
KATHOLIEKE UNIVERSITEIT LEUVEN, BE;
UNIVERSITÄT BERN, CH

(72) KULCIȚKI Veaceslav, MD; GÎRBU Vladilena, MD; PRUTEANU Elena, MD; RENAUD Philippe, CH; DAELEMANS Dirk, BE; UNGUR Nikon, MD

- (74) JOVMIR Tudor
 (54) **Metil *ent*-15-hidroxi-16-azido-17-carboximetoximetilkauranoat cu activitate citotoxică selectivă**

(57) Invenția se referă la chimia compușilor naturali și chimia medicinală, în special la un derivat al acidului *ent*-kaurenoic ce conține o grupă funcțională azidă, care prezintă proprietăți citotoxice selective față de celulele canceroase umane și poate fi utilizat ca agent chimioterapeutic pentru tratamentul afecțiunilor oncologice.

Conform invenției, se revendică compusul metil *ent*-15-hidroxi-16-azido-17-carboximetoximetilkauranoat cu formula:

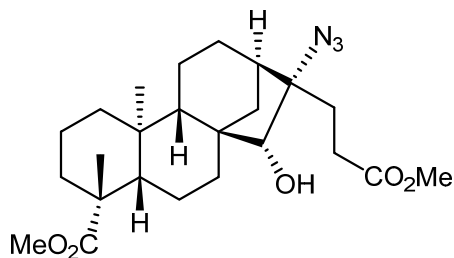

Compusul revendicat posedă activitate citotoxică selectivă împotriva liniilor de celule tumorale Capan-1 (adenocarcinom pancreatic), NCI-H460 (carcinom pulmonar) și DND-41 (leucemie limfoblastică acută) la concentrații micromolare și submicromolare.

Revendicări: 2

Figuri: 3

*
* *

- (54) **Methyl *ent*-15-hydroxy-16-azido-17-carboxymethoxymethylkauranoate with selective cytotoxic activity**

(57) The invention relates to the chemistry of natural compounds and medicinal chemistry, in particular to an *ent*-kaurenoic acid derivative containing an azide functional group, which exhibits selective cytotoxic properties in relation to human cancer cells and can be used as a chemotherapeutic agent for the treatment of oncological diseases.

According to the invention, claimed is the methyl *ent*-15-hydroxy-16-azido-17-carboxymethoxymethylkauranoate compound of the formula:

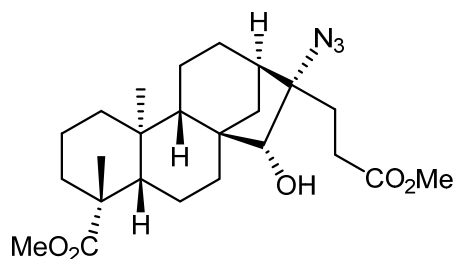

The claimed compound possesses selective cytotoxic activity against the Capan-1 (pancreatic adenocarcinoma), NCI-H460 (lung carcinoma) and DND-41 (acute lymphoblastic leukemia) tumor cell lines at micromolar and submicromolar concentrations.

Claims: 2

Fig.: 3

*
* *

- (54) **Метил *энт*-15-гидрокси-16-азидо-17-карбоксиметоксиметилкаураноат с селективной цитотоксической активностью**

(57) Изобретение относится к химии природных соединений и медицинской химии, в частности к производному *энт*-кауреновой кислоты содержащему азидную функциональную группу, которое представляет селективные цитотоксические свойства по отношению к раковым клеткам человека и может быть использовано в качестве химиотерапевтического агента для лечения онкологических заболеваний.

Согласно изобретению, заявляется соединение метил *энт*-15-гидрокси-16-азидо-17-карбоксиметоксиметилкаураноат формулы:

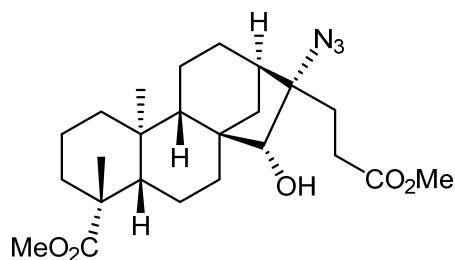

Заявленное соединение обладает селективной цитотоксической активностью против линии раковых клеток Capan-1 (аденокарцинома поджелудочной железы), NCI-H460 (карцинома лёгких) и DND-41 (острая лимфобластическая лейкемия) при микромолярных и субмикромолярных концентрациях.

П. формулы: 2

Фиг.: 3

- (11) **4786 (13) B1**
 (51) **Int. Cl.: C07D 209/96** (2006.01)
C07C 61/08 (2006.01)
A61K 31/015 (2006.01)
A61K 31/403 (2006.01)
A61P 35/00 (2006.01)

(21) a 2020 0026
 (22) 2020.04.06

(71)(73) INSTITUTUL DE CHIMIE AL MEC, MD;
 KATHOLIEKE UNIVERSITEIT LEUVEN, BE;
 UNIVERSITÄT BERN, CH

(72) KULCIŢKI Veaceslav, MD; GÎRBU Vladilena,
 MD; PRUTEANU Elena, MD; RENAUD
 Philippe, CH; DAELEMANS Dirk, BE; UNGUR
 Nikon, MD

(74) JOVMIR Tudor

(54) **Noi spiro-γ-lactame, derivate ale acidului
 ent-kaurenoic, cu activitate citotoxică se-
 lectivă**

(57) Invenția se referă la chimia compușilor natu-
 rali și chimia medicinală, în special la derivați
 ai acidului *ent*-kaurenoic ce conțin o grupă
 funcțională spiro-γ-lactamică, care prezintă
 proprietăți citotoxice selective față de celulele
 canceroase umane și pot fi utilizați ca agenți
 chimioterapeutici pentru tratamentul afecțiunii-
 lor oncologice.

Conform invenției, se revendică doi derivați ai
 acidului *ent*-kaurenoic cu următoarele formule
 de structură:

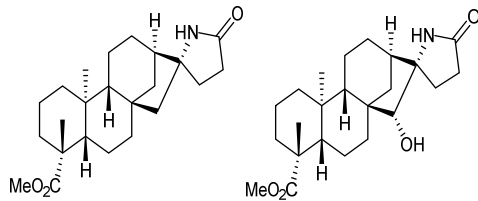

Compușii revendicați posedă activitate cito-
 toxică selectivă împotriva liniilor de celule tumo-
 rale Capan-1 (adenocarcinom pancreatic),
 Hap-1 (leucemie mieloidă cronică), HCT-116
 (carcinom colorectal) și NCI-H460 (carcinom
 pulmonar).

Revendicări: 3

Figuri: 7

*
* *

(54) **New spiro-γ-lactams, *ent*-kaurenoic acid
 derivatives, with selective cytotoxic activi-
 ty**

(57) The invention relates to the natural compound
 chemistry and medicinal chemistry, in particu-
 lar to *ent*-kaurenoic acid derivatives contain-
 ing a spiro-γ-lactam functional group, which
 exhibit selective cytotoxic properties in rela-
 tion to human cancer cells and can be used as
 chemotherapeutic agents for the treatment of
 oncological diseases.

According to the invention, claimed are two
ent-kaurenoic acid derivatives with the follo-
 wing structural formulas:

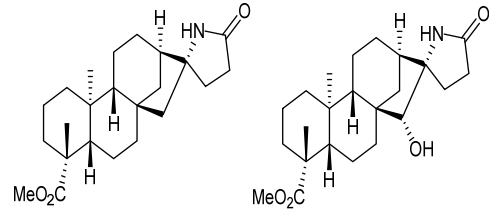

The claimed compounds have selective cyto-
 toxic activity against the Capan-1 (pancreatic
 adenocarcinoma), Hap-1 (chronic myeloid
 leukemia), HCT-116 (colorectal carcinoma),
 NCI-H460 (pulmonary carcinoma) tumor cell
 lines.

Claims: 3

Fig.: 7

*
* *

(54) **Новые спиро-γ-лактамы, производные
 энт-кауреновой кислоты, с селектив-
 ной цитотоксической активностью**

(57) Изобретение относится к химии природных
 соединений и медицинской химии, в част-
 ности к производным *энт*-кауреновой кис-
 лоты, содержащим спиро-γ-лактамную
 функциональную группу, которые пред-
 ставляют селективные цитотоксические
 свойства по отношению к раковым клеткам
 человека и могут быть использованы в ка-
 честве химиотерапевтических агентов для
 лечения онкологических заболеваний.
 Согласно изобретению, заявлены два про-
 изводных *энт*-кауреновой кислоты с сле-
 дующими структурными формулами:

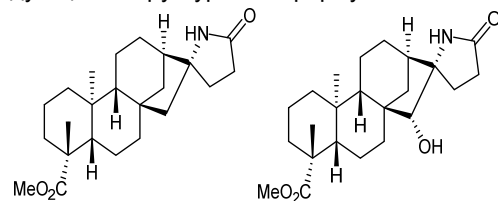

Заявленные соединения обладают селек-
 тивной цитотоксической активностью про-
 тив линии раковых клеток Сapan-1
 (панкреатическая аденокарцинома), Hap-1
 (хроническая миелоидная лейкемия), HCT-
 116 (колоректальная карцинома) и NCI-
 H460 (карцинома лёгких).

П. формулы: 3

Фиг.: 7

(11) 4787 (13) B1

(51) Int. Cl.: H02S 10/00 (2014.01)
H02S 20/00 (2014.01)
H02S 20/30 (2014.01)
H02S 20/32 (2014.01)

(21) a 2020 0021

(22) 2020.03.06

(71)(73) UNIVERSITATEA TEHNICĂ A MOLDOVEI,
MD(72) BOSTAN Viorel, MD; BOSTAN Ion, MD;
DULGHERU Valeriu, MD; GUȚU Marin, MD(54) **Instalații de orientare a panourilor fotovoltaice**

(57) Invenția se referă la instalațiile fotovoltaice de conversie a energiei solare, și anume la instalațiile fotovoltaice cu autoorientare în planurile meridional și azimutal.

Instalațiile de orientare a panourilor fotovoltaice conțin un turn (1) cu deschizături verticale (2) cu elemente de concentrare a razelor solare (3) și cu un capac (27). În turn (1) este montat un ax de sprijin (24), pe care este fixat articulat cel puțin un panou fotovoltaic (25), dotat cu un mecanism de rotație după soare, care este format dintr-un tub gofrat (4) și dintr-un mecanism de readucere a panoului fotovoltaic (25) în poziție inițială. Tubul gofrat (4) este legat rigid cu un ax (6), care comunică cu un cilindru rotitor (13) legat rigid cu axul de sprijin (24) al panoului fotovoltaic (25), care este fixat articulat printr-o bară (26) cu capacul (27) turnului (1). Conform primei realizări a instalației, axul de sprijin (24) este unit cu o bucsă, care comunică printr-un cuplaj unisens cu o bucsă rotoare unisens, unită cu o bucsă în formă de piuliță, care la rândul ei, este unită cu capacul (27) turnului (1) și prin bară (26) cu panoul fotovoltaic (25). Conform celei de-a doua realizări a instalației, panoul (25) este fixat articulat cu capacul (27) turnului (1) prin bară (26) și printr-o articulație sferică, formată dintr-un tchet cu element sferic, executat cu posibilitatea glisării într-un canal, care este executat în flanșa capacului (27).

Revendicări: 2

Figuri: 13

*
* *(54) **Photovoltaic panel orientation installations**

(57) The invention relates to photovoltaic solar energy conversion installations, namely to photovoltaic self-orientating installations in the meridional and azimuthal planes.

The photovoltaic panel orientation installations comprise a tower (1) with vertical holes (2) with sunbeam concentration elements (3)

and with a cover (27). In the tower (1) is installed a support axle (24), on which is hinged at least one photovoltaic panel (25), equipped with a rotation mechanism behind the sun, which consists of a corrugated tube (4) and a mechanism for photovoltaic panel reset (25) to its initial position. The corrugated tube (4) is rigidly connected to an axle (6), which communicates with a rotating cylinder (13), rigidly connected to the support axle (24) of the photovoltaic panel (25), which is pivotally connected by means of a rod (26) to the cover (27) of the tower (1). According to the first embodiment of the installation, the support axle (24) is connected to a bushing, which, by means of a one-way clutch, communicates with a one-way rotating bushing, connected to a nut-shaped bushing, which, in turn, is connected to the cover (27) of the tower (1) and through the rod (26) with the photovoltaic panel (25). According to the second embodiment of the installation, the panel (25) is pivotally connected to the cover (27) of the tower (1) by means of the rod (26) and by means of a spherical connection, formed from a crust with a spherical element, made with the possibility of sliding in a channel, which is made in the flange of the cover (27).

Claims: 2

Fig.: 13

*
* *(54) **Установки ориентирования фотоэлектрических панелей**

(57) Изобретение относится к фотоэлектрическим установкам для преобразования солнечной энергии, а именно к фотоэлектрическим самоориентирующимся установкам в меридиональной и азимутальной плоскостях.

Установки ориентирования фотоэлектрических панелей содержат башню (1) с вертикальными отверстиями (2) с элементами концентрации солнечных лучей (3) и с крышкой (27). В башне (1) установлен опорный вал (24), на котором шарнирно закреплена, по меньшей мере, одна фотоэлектрическая панель (25), снабженная механизмом вращения за солнцем, который состоит из гофрированной трубки (4) и механизма возврата фотоэлектрической панели (25) в исходное положение. Гофрированная трубка (4) жестко соединена с валом (6), который сообщается с вращающимся цилиндром (13), жестко соединенным с опорным валом (24) фотоэлектриче-

ской панели (25), которая шарнирно соединена посредством стержня (26) с крышкой (27) башни (1). Согласно первому исполнению установки, опорный вал (24) соединен со втулкой, которая посредством односторонней муфты сообщается с односторонней вращающейся втулкой, соединенной с гайкообразной втулкой, которая, в свою очередь, соединяется с крышкой (27) башни (1) и через стержень (26) - с фотоэлектрической панелью (25). Согласно второму исполнению установки, панель (25) соединена шарнирно с крышкой (27) башни (1) посредством стержня (26) и посредством сферического соединения, образованного из сухарика со сферическим элементом, выполненным с возможностью скольжения в канале, который выполнен в фланце крышки (27).

П. формулы: 2
Фиг.: 13

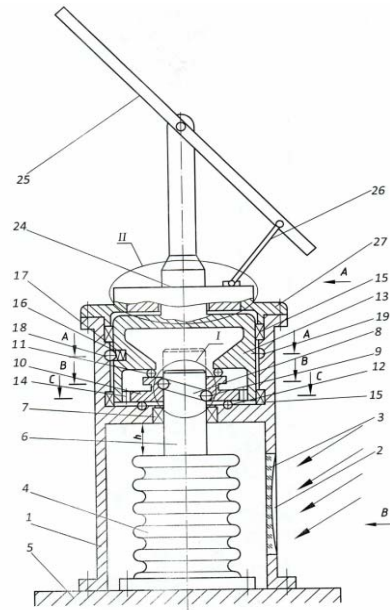

**FF9Y Brevete de invenție
de scurtă durată acordate /
Granted short-term patents for invention /
Предоставленные краткосрочные патенты
на изобретения**

Orice persoana interesată are dreptul să ceară revocarea în tot sau în parte a hotărârii de acordare a brevetului în termen de 6 luni de la data publicării mențiunii privind acordarea brevetului. Opoziția se face în scris și motivat la AGEPI, în baza motivelor prevăzute de art. 57 alin. (2) din Legea nr. 50/2008 privind protecția invențiilor.

Odată cu publicarea mențiunii privind acordarea brevetului de invenție de scurtă durată documentele cererii sunt expuse în biblioteca AGEPI, accesibile publicului, și pot fi consultate direct sau se pot comanda copii, contra cost.

Any person is in right to request a full or partial revocation of any decision to grant a patent within 6 months as from the date of publication of the mention of granting the patent. The opposition shall be reasoned and filed in writing with AGEPI according to the provisions of Art. 57(2) of the Law No. 50/2008 on the Protection of Inventions.

At the same time with the publication of the mention of the decision to grant a short-term patent for invention, the application documents, are exposed in the AGEPI library, available to the public, and can be consulted directly or copies may be ordered for payment of an additional fee.

Любое лицо вправе подать в AGEPI мотивированное возражение о полном или частичном аннулировании решения о предоставлении патента в течение 6 месяцев с даты публикации сведений о предоставлении патента. Возражение подается в письменной форме на основании положений, предусмотренных в части (2) ст. 57 Закона № 50/2008 об охране изобретений.

Одновременно с публикацией сведений о предоставлении краткосрочного патента на изобретение производится выкладка документов заявки в библиотеке AGEPI, общедоступных для ознакомления, а за дополнительную плату могут быть заказаны их копии.

(11) 1590 (13) Y

(51) **Int. Cl.:** *A01K 61/10* (2017.01)
A01K 61/13 (2017.01)
A23K 50/80 (2016.01)
A23K 10/26 (2016.01)
A23K 10/37 (2016.01)
A23K 40/20 (2016.01)
A61D 7/00 (2006.01)
A61P 33/10 (2006.01)

(21) s 2021 0043

(22) 2021.05.26

(71)(73) INSTITUTUL DE ZOOLOGIE, MD

(72) TODERAȘ Ion, MD; GOLOGAN Ion, MD; RUSU Ștefan, MD; ERHAN Dumitru, MD; BULAT Dumitru, MD; BULAT Denis, MD; CHIHAI Oleg, MD; ZAMORNEA Maria, MD; GHERASIM Elena, MD; RUSU Viorelia, MD

(54) **Compoziție și procedeu de deparazitare și alimentare complementară a crapului**

(57) Invenția se referă la piscicultură, în special la o compoziție și un procedeu de deparazitare și alimentare complementară a crapului.

Compoziția, conform invenției, conține: șrot de floarea soarelui, șrot de porumb, șrot de soia, făină de lucernă, făină de carne și oase și un preparat antiparazitar cu conținut de praziquantel, fenbendazol, levamisol.

Procedeul, conform invenției, prevede administrarea crapilor în perioada aprilie-mai, la temperatura apei de 16-22°C, a compoziției menționate, într-o doză de 3-5% din greutatea corporală a crapilor, totodată doza respectivă este administrată zilnic, în locuri de furajare bine iluminate, divizată în 5-6 porții, la un interval de 1-2 ore, în decurs de 10 zile.

Revendicări: 2

*
* *

(54) **Process for dehelmintization and additional feeding of carp**

(57) The invention relates to fish breeding, in particular to a composition and a process for dehelmintization and additional feeding of carp.

The composition according to the invention, comprises: sunflower meal, corn meal, soybean meal, alfalfa meal, meat and bone meal and an antiparasitic preparation containing praziquantel, fenbendazole, levamisole.

The process, according to the invention, provides for the introduction of the specified composition to carps during April-May, at a water temperature of 16-22°C, in a dose of 3-5% of the carp body weight, at the same time the corresponding dose is administered daily,

in well-illuminated feeding places, divided into 5-6 portions, with an interval of 1-2 hours, within 10 days.

Claims: 2

*
* *

(54) **Композиция и способ дегельминтизации и прикорма карпа**

(57) Изобретение относится к рыбоводству, в частности к композиции и способу дегельминтизации и прикорма карпа.

Композиция, согласно изобретению, содержит: шрот подсолнечный, шрот кукурузный, шрот соевый, муку люцерны, мясокостную муку и противопаразитарный препарат, содержащий празиквантел, фенбендазол, левамизол.

Способ, согласно изобретению, предусматривает введение карпам в течение апреля-мая, при температуре воды 16-22°C указанной композиции, в дозе 3-5% от массы тела карпов, при этом соответствующую дозу вводят ежедневно, в хорошо освещенных местах кормления, разделенную на 5-6 порций, с интервалом 1-2 часа, в течение 10 дней.

П. формулы: 2

(11) 1591 (13) Y

(51) **Int. Cl.:** *A01N 43/653* (2006.01)
A01C 1/06 (2006.01)
A01P 3/00 (2006.01)
C07D 249/08 (2006.01)

(21) s 2021 0031

(22) 2021.04.20

(71)(73) INSTITUTUL DE GENETICĂ, FIZIOLOGIE ȘI PROTECȚIE A PLANTELOR, MEC, MD; INSTITUTUL DE CHIMIE, MEC, MD

(72) LUPAȘCU Galina, MD; MACAEV Fliur, MD; GAVZER Svetlana, MD; CRISTEA Nicolae, MD; LUPAȘCU Lucian, MD; STÂNGACI Eugenia, MD; ZVEAGHINȚEVA Marina, MD; POGREBNOI Serghei, MD

(54) **Procedeu de tratare a boabelor de grâu comun de toamnă**

(57) Invenția se referă la agricultură și chimie, și anume la un procedeu de tratare a boabelor de grâu comun de toamnă pentru sporirea rezistenței la acțiunea fungilor *F. oxysporum* și *D. sorokiniana*.

Procedeul, conform invenției, constă în tratarea boabelor cu soluție apoasă a compusului

(Z)-4,4-dimetil-1-(4-nitrofenil)-2-(1H-1,2,4-triazol-1-il)pent-1-en-3-ona cu formula:

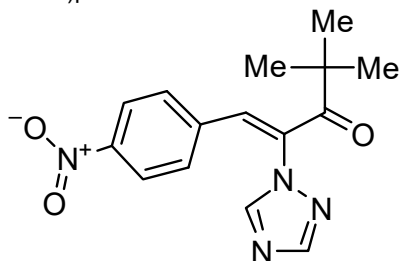

În concentrație de 0,005-0,01%, timp de 3 ore.

Revendicări: 1

(54) **Process for treating winter soft wheat grains**

(57) The invention relates to agriculture and chemistry, namely to a process for treating winter soft wheat grains to increase resistance to the action of *F. oxysporum* and *D. sorokiniana* fungi.

The process, according to the invention, consists in treating the grains with an aqueous solution of (Z)-4,4-dimethyl-1-(4-nitrophenyl)-2-(1H-1,2,4-triazol-1-yl)pent-1-en-3-one compound with the formula:

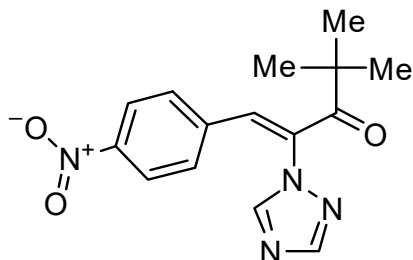

in a concentration of 0.005-0.01%, within 3 hours.

Claims: 1

(54) **Способ обработки зерен озимой мягкой пшеницы**

(57) Изобретение относится к сельскому хозяйству и химии, а именно к способу обработки зерен озимой мягкой пшеницы для повышения устойчивости к действию грибов *F. oxysporum* и *D. sorokiniana*.

Способ, согласно изобретению, состоит в обработке зерен водным раствором соединения (Z)-4,4-диметил-1-(4-нитрофенил)-2-(1H-1,2,4-триазол-1-ил)пент-1-ен-3-он с формулой:

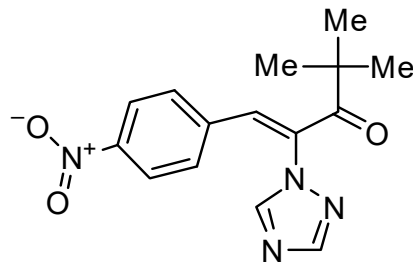

в концентрации 0,005-0,01%, в течение 3 часов.

П. формулы: 1

(11) **1592 (13) Y**

(51) **Int. Cl.: A61B 17/00** (2006.01)

(21) s 2021 0063

(22) 2021.07.22

(71)(73) IP UNIVERSITATEA DE STAT DE MEDICINĂ ȘI FARMACIE „NICOLAE TESTEMIȚANU” DIN REPUBLICA MOLDOVA, MD

(72) ȚÎBÎRNĂ Gheorghe, MD; RAILEAN Silvia, MD; CIORICI Vasile, MD; ȚÎBÎRNĂ Andrei, MD; MEREUȚĂ Ion, MD; LISIȚA Natalia, MD; BĂRLĂDEANU Laurențiu, MD; POROSCOV Egor, MD; ABABII Polina, MD; POȘTARU Cristina, MD; LUPAN Roman, MD; MĂNĂSCURTĂ Ghenadie, MD

(54) **Metodă chirurgicală de tratament al tumorilor nazofaringiene la copii**

(57) Invenția se referă la medicină, și anume la chirurgia maxilo-facială și oncologia pediatrică și poate fi utilizată pentru tratamentul chirurgical al tumorilor nazofaringiene maligne și benigne la copii.

Esența invenției constă în aceea că se efectuează o incizie a tegumentelor cu o lungime de 4,5 cm, care începe cu 1,5 cm mai jos de unghiul mandibulei și se prelungeste pe marginea anterioară a mușchiului sternocleidomastoidian, țesuturile moi se separă de fasciile cervicale II și III, după care se ligaturează artera carotidă externă mai sus de artera tiroidiană superioară și se înlătură ganglionii limfatici din regiunea bifurcației arterei carotide comune. Se efectuează examenul digital al zonei nazofaringiene și al tumorii, cu determinarea consistenței ei, răspândirii ei pe pereții laterali ai nazofaringelui, dacă este implicată în procesul cavității nazale, baza craniului, orbita. Se efectuează o altă incizie a tegumentelor mai lateral și de-a lungul plicii nazolabiale drepte, țesuturile moi se separă până

la fosa canină și rădăcina nasului, apoi cu ajutorul unei freze se perforază peretele anterior al sinusului maxilar și peretele lateral al meatului nazal inferior cu obținerea accesului către regiunea nazofaringiană, se determină localizarea tumorii în cavitatea nazofaringelui, după care tumoarea se deplasează în direcție superioară, se depărtează de os și se înlătură porționat cu ajutorul unei pense hemostatice, se efectuează hemostaza cu ajutorul unei meșe, capătul căreia se exteriorizează prin meatul nazal inferior, iar plăgile se suturează pe straturi.

Revendicări: 1

Figuri: 7

*
* *

(54) **Surgical method for treating nasopharyngeal tumors in children**

(57) The invention relates to medicine, namely to maxillofacial surgery and pediatric oncology, and can be used for the surgical treatment of malignant and benign nasopharyngeal tumors in children.

Summary of the invention consists in that is performed a skin incision of a length of 4.5 cm, which begins 1.5 cm below the angle of the lower jaw and continues along the anterior edge of the sternocleidomastoid muscle, the soft tissues are separated from the II and III cervical fascia, afterwards the external carotid artery is ligated above the superior thyroid artery and the lymph nodes are removed from the bifurcation region of the common carotid artery. A digital investigation of the nasopharynx and tumor region is carried out with the determination of its consistency, its spread to the lateral walls of the nasopharynx, if the nasal cavity, skull base, orbit are involved in the process. Another skin incision is performed laterally and along the right nasolabial fold, the soft tissues are separated to the canine fossa and the nasal root, then the front wall of the maxillary sinus and the lateral wall of the inferior nasal meatus are perforated with the help of an incisor, with access to the nasopharynx, the location of the tumor in the nasopharyngeal cavity is determined, afterwards the tumor is moved upward, removed from the bone and partially removed with a hemostatic clamp, hemostasis is performed using a tampon, the end of which is brought out through

the inferior nasal meatus, and the wounds are sutured in layers.

Claims: 1

Fig.: 7

*
* *

(54) **Хирургический метод лечения опухолей носоглотки у детей**

(57) Изобретение относится к медицине, а именно к челюстно-лицевой хирургии и детской онкологии, и может быть использовано для хирургического лечения злокачественных и доброкачественных опухолей носоглотки у детей.

Сущность изобретения состоит в том, что выполняют разрез кожи длиной 4,5 см, который начинают на 1,5 см ниже угла нижней челюсти и продолжают по переднему краю грудино-ключично-сосцевидной мышцы, мягкие ткани отсепааровывают от II и III шейных фасций, после чего наружную сонную артерию перевязывают выше верхней щитовидной артерии и удаляют лимфатические узлы из области бифуркации общей сонной артерии. Проводят пальцевое исследование области носоглотки и опухоли с определением ее консистенции, ее распространения на боковые стенки носоглотки, если вовлечена в процесс носовая полость, основание черепа, орбита. Выполняют другой разрез кожи латеральнее и вдоль правой носогубной складки, мягкие ткани отсепааровывают до собачьей ямки и корня носа, затем с помощью резца перфорируют переднюю стенку верхнечелюстной пазухи и боковую стенку нижнего носового хода с получением доступа к носоглотке, определяют расположение опухоли в полости носоглотки, после чего опухоль перемещают в верхнем направлении, отводят от кости и удаляют частично при помощи гемостатического зажима, осуществляют гемостаз при помощи тампона, конец которого выводят наружу через нижний носовой ход, а раны ушивают послойно.

П. формулы: 1

Фиг.: 7

- (11) **1593** (13) Y
 (51) **Int. Cl.: A61B 17/00** (2006.01)
A61L 15/38 (2006.01)
A61K 31/545 (2006.01)
- (21) s 2021 0058
 (22) 2021.07.06
 (71)(73) IP UNIVERSITATEA DE STAT DE
 MEDICINĂ ȘI FARMACIE „NICOLAE
 TESTEMIȚANU” DIN REPUBLICA MOLDO-
 VA, MD
- (72) PISARENCO Sergiu, MD; ANGHELICI
 Gheorghe, MD
- (54) **Metodă de ameliorare a microcirculației
 hepatice în ciroza hepatică decompensată
 și complicată cu ascit-peritonită**
- (57) Invenția se referă la medicină, în special la
 hepatologie și hepatochirurgie și poate fi apli-
 cată pentru ameliorarea microcirculației hepa-
 tice în ciroza hepatică decompensată și com-
 plicată cu ascit-peritonită.
 Esența invenției constă în aceea că se efec-
 tuează laparoscopia sub anestezie generală,
 se aspiră lent exudatul peritoneal, după care
 se efectuează inspecția organelor cavității
 abdominale cu înlăturarea aderențelor fibrini-
 ce, se efectuează lavajul cu 1...2 L de soluție
 fiziologică, apoi soluția se aspiră complet și se
 introduce un amestec care conține hialuroni-
 dază 640...1080 UC dizolvată în 200...400 mL
 de soluție fiziologică și soluție de ceftriaxonă
 2...4 g. Apoi sub controlul laparoscopului se
 introduce transcutan un cateter în ligamentul
 rotund al ficatului, care se fixează de piele,
 prin care se introduce un amestec ce conține
 soluție de lidocaină de 2%, 2 mL, soluție de
 actovegin 200 mg/5 mL și soluție de ceftria-
 xonă 1g, care se introduce zilnic, timp de 7 zi-
 le, iar concomitent se administrează intrave-
 nos soluție de ciprofloxacina 200 mg, de 2 ori
 pe zi, timp de 5...7 zile, apoi cateterul se înlă-
 tură.

Revendicări: 1

- *
* * *
- (54) **Method for improving liver microcirculation
 in decompensated and ascites-
 peritonitis complicated liver cirrhosis**
- (57) The invention relates to medicine, in particular
 to hepatology and hepatosurgery, and can be
 used to improve liver microcirculation in de-
 compensated and ascites-peritonitis compli-
 cated liver cirrhosis.
 Summary of the invention consists in that la-
 paroscopy is performed under general
 anesthesia, the peritoneal exudate is slowly
 aspirated, after which the abdominal organs
 are examined with the removal of fibrin adhe-

sions, lavage is performed with 1...2 L of
 physiologic saline, then the saline is comple-
 tely aspirated and is introduced a mixture
 which contains hyaluronidase 640...1080 CU
 dissolved in 200...400 mL of physiologic sali-
 ne and ceftriaxone solution 2...4 g. Then, un-
 der the laparoscope control is percutaneously
 introduced a catheter into the round ligament
 of the liver, which is fixed to the skin, through
 which is introduced a mixture containing 2%
 lidocaine solution, 2 mL, actovegin solution
 200 mg/5 mL and ceftriaxone solution 1 g,
 which is introduced daily, for 7 days, and si-
 multaneously is intravenously administered
 ciprofloxacin solution 200 mg, 2 times a day,
 for 5-7 days, then the catheter is removed.

Claims: 1

- *
* * *
- (54) **Метод улучшения микроциркуляции
 печени при декомпенсированном
 циррозе печени, осложненном асцит-
 перитонитом**
- (57) Изобретение относится к медицине, в
 частности к гепатологии и гепатохирургии и
 может быть использовано для улучшения
 микроциркуляции печени при декомпенси-
 рованном циррозе печени, осложненном
 асцит-перитонитом.
 Сущность изобретения состоит в том, что
 выполняют лапароскопию под общим
 наркозом, медленно аспирируют перито-
 неальный экссудат, после чего выпол-
 няют осмотр органов брюшной полости с
 удалением фибриновых спаек, выполняют
 лаваж с 1...2 л физиологического раствора,
 затем раствор полностью аспирируют и
 вводят смесь которая содержит гиалуро-
 нидазу 640...1080 УЕ, растворенную в
 200...400 мл физиологического раствора, и
 раствор цефтриаксона 2...4 г. Затем под
 контролем лапароскопа чрескожно вводят
 катетер в круглую связку печени, который
 фиксируют к коже, через который вводят
 смесь содержащая 2%-й раствор лидокаи-
 на, 2 мл, раствор актовегина 200 мг/5 мл и
 раствор цефтриаксона 1 г, которую вводят
 ежедневно, в течение 7 дней, а одновре-
 менно вводят внутривенно раствор ципро-
 флораксина 200 мг, 2 раза в день, в тече-
 ние 5...7 дней, затем катетер удаляют.

П. формулы: 1

- (11) **1594** (13) Y
 (51) **Int. Cl.:** *C01B 19/00* (2006.01)
 C01G 29/00 (2006.01)
 C01G 30/00 (2006.01)
 C22C 12/00 (2006.01)
 H01L 35/16 (2006.01)

(21) s 2019 0119
 (22) 2019.11.29
 (71)(73) INSTITUTUL DE INGINERIE ELECTRONICĂ ȘI NANOTEHNOLOGII ILEN „D. Ghițu”, MD

(72) KONOPKO Leonid, MD; NIKOLAEVA Albina, MD; BODIUL Pavel, MD; PARA Gheorghe, MD; SLOBODENIUC Constantin, MD

(54) **Metodă de obținere a materialelor termoelectrice**

(57) Invenția se referă la tehnologia de obținere a materialelor termoelectrice cu factorul de putere înalt.
 Metoda, conform invenției, constă în aceea că în aliaj $Bi_{0.94}Sb_{0.06}$ se introduce, prin metoda de sinteza termică, Te cu concentrația de 0,01% at., care fixează nivelul Fermi în imediata apropiere de starea materialului cu zona energetică interzisă nulă, după care prin metoda Ulitovskii se obțin fire subțiri cu diametrul de 2,8 μm .

Revendicări: 1
 Figuri: 4

*
* *

(54) **Method for producing thermoelectric materials**

(57) The invention relates to a technology for producing thermoelectric materials with high power factor.
 The method, according to the invention, consists in that Te with a concentration of 0.01% at. is introduced into the $Bi_{0.94}Sb_{0.06}$ alloy by the thermal synthesis method, which fixes the Fermi level in close proximity to the state of the material with zero forbidden energy zone, after which by the Ulitovsky method are produced thin threads of a diameter of 2.8 μm .

Claims: 1
 Fig.: 4

*
* *

(54) **Способ получения термоэлектрических материалов**

(57) Изобретение относится к технологии получения термоэлектрических материалов с высоким коэффициентом мощности.

Метод, согласно изобретению, состоит в том, что вводится в сплав $Bi_{0.94}Sb_{0.06}$, методом термического синтеза, Te с концентрацией 0,01% ат., который фиксирует уровень Ферми в непосредственной близости к состоянию материала с нулевой запрещенной энергетической зоной, после чего по методу Улитовского получают тонкие нити диаметром 2,8 мкм.

П. формулы: 1
 Фиг.: 4

- (11) **1595** (13) Y
 (51) **Int. Cl.:** *G09F 23/10* (2006.01)
 (21) s 2020 0161
 (22) 2020.12.31
 (71)(72)(73) LESCU Marian, MD; CARAUȘ Vladimir, MD; LESCU Ion, MD

(54) **Purtător de informații**

(57) Invenția se referă la publicitate, în special la purtători de informații, și poate fi utilizată în sfera de prezentare a informației despre bunuri și servicii noi.
 Purtătorul de informație conține o bandă pentru aparatul de casă, partea din față a căreia este împărțită în fragmente, cu formarea unui bon de casă, și executată albă sau color pentru aplicarea semnelor și simbolurilor corespunzătoare scopului funcțional al bonului de casă, și un mijloc pentru plasarea publicității, care este format din partea din spate a benzii pentru aparatul de casă, care cuprinde o informație scurtă despre publicitate, în particular, desen, logo, foto, link, număr de contact etc., și/sau un cod QR, care conține publicitatea în întregime detaliată. Banda pentru aparatul de casă este tipărită prestabilit cu informația scurtă despre publicitate și/sau codul QR. Fragmentul de pe partea din spate a benzii este executat, cel puțin, de două ori mai mic decât fragmentul de pe partea din față a benzii, care coincide cu cel mai scurt bon de casă. Pe partea din spate a benzii sunt tipărite prestabilit consecutiv fragmente sau fragmente duble de publicitate și/sau codul QR, plasate în perechi.

Revendicări: 3

*
* *

(54) Information carrier

(57) The invention relates to advertising, in particular to information carriers, and can be used in the field of information presentation about new goods and services.

The information carrier contains a tape for the cash register, the front side of which is divided into fragments, with the formation of a check, and is made white or color for applying signs and symbols corresponding to the functional purpose of the check, and an advertising placement means, which consists of the rear side of the tape for the cash register, which contains brief information about the advertising, in particular, a drawing, logo, photo, link, contact number, etc., and/or a QR code, which contains the advertising in full. The cash register tape is pre-printed with brief information about advertising and/or QR code. The fragment on the rear side of the tape is made at least half the size of the fragment on the front side of the tape, which coincides with the shortest check. On the rear side of the tape are pre-printed successive fragments or double fragments of advertising and/or with the QR code, placed in pairs.

Claims: 3

*
* *

(54) Носитель информации

(57) Изобретение относится к рекламе, в частности к носителям информации, и может быть использовано в области представления информации о новых товарах и услугах. Носитель информации содержит ленту для кассового аппарата, лицевая сторона которой разделена на фрагменты с образованием чека и выполнена в белом или цветном цвете для нанесения знаков и символов, соответствующих функциональному назначению чека, и средство для размещения рекламы, которое состоит из тыловой стороны ленты для кассового аппарата, которая содержит краткую информацию о рекламе, в частности, рисунок, логотип, фото, ссылка, контактный номер и т.д., и/или QR-код, который содержит рекламу в полном объеме. Лента для кассового аппарата заранее напечатана с краткой информацией о рекламе и/или QR-кодом. Фрагмент на тыловой стороне ленты выполнен, по крайней мере, вдвое меньше фрагмента на лицевой стороне ленты, которая совпадает с самым коротким чеком. На тыловой стороне ленты заранее напечатаны последовательные фрагменты или двойные фрагменты рекламы и/или с QR-кодом, размещенными попарно.

П. формулы: 3

**FG9A Publicarea traducerii fasciculului de
brevet european validat în Republica Moldova/
Publication of the translation of the European
patent specification validated
in the Republic of Moldova/
Публикация перевода описания
изобретения к европейскому патенту,
валидированному в Республике Молдова**

Brevetul european validat conferă aceleași drepturi ca și cele conferite de un brevet, în conformitate cu Legea nr. 50/2008 privind protecția invențiilor, de la data publicării de către OEB a mențiunii privind eliberarea brevetului.

The validated European patent shall confer as from the date of publication of the mention of the issuance of the patent by the EPO the same rights as would be conferred by a patent in accordance with the Law No. 50/2008 on the Protection of Inventions.

Bалидированный европейский патент предоставляет те же права, что и патент в соответствии с Законом № 50/2008 об охране изобретений, с даты публикации ЕПВ сведений о выдаче патента.

- (11) **MD/EP 3322438 (13) T2**
 (51) **Int.Cl.:** **A61K 31/165** (2006.01.01)
A61K 31/381 (2006.01.01)
A61P 13/10 (2006.01.01)
A61K 31/704 (2006.01.01)
A61K 31/675 (2006.01.01)
A61K 31/426 (2006.01.01)
A61K 31/407 (2006.01.01)
A61K 31/664 (2006.01.01)
A61K 39/00 (2006.01.01)
A61K 45/06 (2006.01.01)
- (21) e 2018 0523
 (96) 16738165.6, 2016.07.12
 (97) 3322438, 2018.05.23
 (80) EPB nr. 36/2021, 2021.09.08
 (87) WO 2017/009323, 2017.01.19
 (31) 15176726
 (32) 2015.07.14
 (33) EP
 (71)(73) DOMPÉ FARMACEUTICI S.P.A., IT
 (72) ALLEGRETTI Marcello, IT; ARAMINI Andrea, IT; CESTA Maria Candida, IT; BIANCHINI Gianluca, IT; BRANDOLINI Laura, IT; ANGELICO Patrizia, IT
 (74) SOKOLOVA Sofia
 (54) **Inhibitori ai IL-8 pentru utilizare în tratamentul anumitor tulburări urologice**
IL-8 inhibitors for use in the treatment of certain urological disorders
Ингибиторы IL-8 для использования при лечении некоторых урологических нарушений
 (57) Prezenta invenție se referă la compuși inhibitori ai IL-8, de preferință inhibitori duali ai receptorilor CXCR1/CXCR2, utili în tratamentul și/sau prevenirea cistitei interstițiale/sindromului dureros al vezicii urinare (IC/PBS) și/sau a vezicii hiperactive (OAB), inclusiv IC/PBS și/sau OAB induse de terapia anticancer. Metodele de tratament și/sau prevenire, combinațiile și kiturile care cuprind inhibitorii IL-8 menționați sunt, de asemenea, acoperite în acestea.
- (57) The present invention relates to IL-8 inhibitor compounds, preferably dual CXCR1 /CXCR2 receptor inhibitors, useful in the treatment and/or prevention of interstitial cystitis/painful bladder syndrome (IC/PBS) and/or over active bladder (OAB), also including IC/PBS and/or OAB induced by anticancer therapy. Methods of treatment and/or prevention, combinations and kits comprising said IL-8 inhibitors are also covered therein.
- Claims: 11
 Fig.: 11
-
- (11) **MD/EP 3328419 (13) T2**
 (51) **Int.Cl.:** **A61K 39/00** (2006.01.01)
A61K 39/395 (2006.01.01)
C07K 16/28 (2006.01.01)
- (21) e 2018 0572
 (96) 16831339.3, 2016.07.28
 (97) 3328419, 2018.06.06
 (80) EPB nr. 34/2021, 2021.08.25
 (87) WO 2017/019846, 2017.02.02
 (31) 201562198867P; 201562239559P; 201562255140P; 201662322974P
 (32) 2015.07.30; 2015.10.09; 2015.11.13; 2016.04.15
 (33) US; US; US; US
 (71)(73) MACROGENICS, INC., US
 (72) SHAH Kalpana, US; SMITH Douglas H., US; LA MOTTE-MOHS Ross, US; JOHNSON Leslie S., US; MOORE Paul A., US; BONVINI Ezio, US; KOENIG Scott, US
 (74) PARASCA Dumitru
 (54) **Molecule de legare la PD-1 și procedee de utilizare a acestora**
PD-1-binding molecules and methods of use thereof
PD-1-связывающие молекулы и способы их применения

Revendicări: 11

Figuri: 11

*
 * *

(57) Prezenta invenție este orientată către anticorpi anti-PD-1 selectați, capabili să se lege atât la PD-1 de maimuță cynomolgus, cât și la PD-1 uman: mAb 1 PD-1, mAb 2 PD-1, mAb 3 PD-1, mAb 4 PD-1, mAb 5 PD-1, mAb 6 PD-1, mAb 7 PD-1, mAb 8 PD-1, mAb 9 PD-1, mAb 10 PD-1, mAb 11 PD-1, mAb 12 PD-1, mAb 13 PD-1, mAb 14 PD-1, mAb 15 PD-1, și la versiunile umanizate și himerice ale unor astfel de anticorpi. Imunoconjugății, și moleculele bispecifice, incluzând diacorpii, BiTE-urile, anticorpii bispecfici etc., care cuprind (i) astfel de fragmente de legare la PD-1, și (ii) un domeniu capabil să lege un epitop al unei molecule implicate în reglarea unui punct de control imun prezent pe suprafața celulelor imune. Prezenta invenție se referă, de asemenea, la metode de utilizare a moleculelor care se leagă la PD-1 pentru stimularea răspunsurilor imune, ca și la metode de detectare a PD-1.

Revendicări: 12
 Figuri: 23
 Secvențe: 298

*
 * *

(57) The present invention is directed to selected anti-PD-1 antibodies capable of binding to both cynomolgus monkey PD-1 and to human PD-1 : PD-1 mAb 1, PD-1 mAb 2, PD-1 mAb 3, PD-1 mAb 4, PD-1 mAb 5, PD-1 mAb 6, PD-1 mAb 7, PD-1 mAb 8, PD-1 mAb 9, PD-1 mAb 10, PD-1 mAb 11, PD-1 mAb 12, PD-1 mAb 13, PD-1 mAb 14, or PD-1 mAb 15, and to humanized and chimeric versions of such antibodies. The invention additionally pertains to PD-1 - binding molecules that comprise PD-1 binding fragments of such anti-PD-1 antibodies, immunoconjugates, and to bispecific molecules, including diabodies, BiTEs, bispecific antibodies, etc., that comprise (i) such PD-1 -binding fragments, and (ii) a domain capable of binding an epitope of a molecule involved in regulating an immune check point present on the surface of an immune cells. The present invention also pertains to methods of using molecules that bind PD-1 for stimulating immune responses, as well as methods of detecting PD-1.

Claims: 12
 Fig.: 23
 Sequences: 298

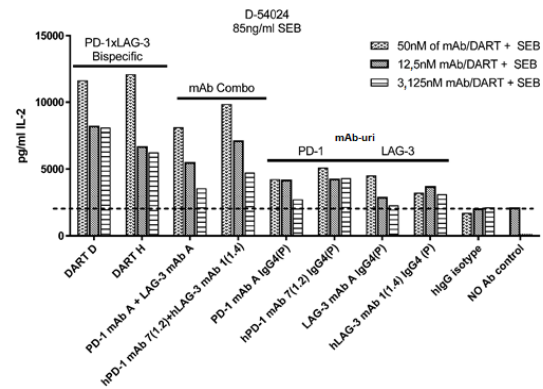

- (11) **MD/EP 3334705 (13) T2**
- (51) **Int.Cl.:** **C07C 67/08** (2006.01.01)
C11C 3/08 (2006.01.01)
A61K 31/23 (2006.01.01)
C07C 69/533 (2006.01.01)
C07C 69/24 (2006.01.01)
C11C 3/00 (2006.01.01)
- (21) e 2018 0613
- (96) 16767360.7, 2016.08.09
- (97) 3334705, 2018.06.20
- (80) EPB nr. 37/2021, 2021.09.15
- (87) WO 2017/029580, 2017.02.23
- (31) UB20153130
- (32) 2015.08.14
- (33) IT
- (71)(73) PHARMANUTRA S.P.A., IT
- (72) LACORTE Andrea, IT; TARANTINO Germano, IT; BONDIOLI Paolo, IT
- (74) SOKOLOVA Sofia
- (54) **Acizi grași cetilați, sistem de preparare și utilizare a acestora**
Cetylated fatty acids, system for the preparation thereof and use thereof
Цетилированные жирные кислоты, система их получения и их применение
- (57) Prezenta invenție se referă la un procedeu de preparare a unui amestec de acizi grași cetilați și la un sistem pentru realizarea procesului menționat. În plus, prezenta invenție se referă la o compoziție cuprinzând, sau, alternativ, constând din, amestecul menționat de acizi grași cetilați. În sfârșit, prezenta invenție se referă la compoziția menționată pentru utilizare în tratamentul și/sau prevenția următoarelor: (i) artrită

reumatoidă cu origine inflamatoare sau ne-inflamatoare, în particular osteoartrita; (ii) alte tulburări inflamatorii ale articulațiilor; (iii) psoriazis, lupus, boli periodontale sau boli cardiovasculare sau cardiace; (iv) toate patologiile osteoarticulare posttraumatice inclusiv traumele sportive; (v) toate patologiile degenerative ale articulațiilor (artroza, gonartroza, coxartroza etc.), și (vi) tulburările inflamatoare-traumatice ale tendoanelor și mușchilor. Suplimentar, se prevede utilizarea compoziției prezentei invenții în tratamentul și/sau prevenția patologiilor și tulburărilor sus-menționate (i)-(vi) în asocieră cu o terapie de reabilitare. Compoziția cuprinzând amestecul menționat este formulată într-o formă farmaceutică pentru uz oral (novel food, supliment sau dispozitiv medical), sub formă de pilulă, pastilă, capsulă, comprimat, granule, pulbere dispersabilă, sirop, soluție sau soluție pulverizabilă; pentru utilizare topică sub formă de cremă, unguent, pomadă, gel sau spray pentru utilizare, cum ar fi aplicarea pe piele sau pentru utilizare transdermică sub forma unui plasure.

Revendicări: 10

Figuri: 5

*
* *

- (57) The present invention relates to a process for preparing a mixture of cetylated fatty acids and a system for carrying out said process. Furthermore, the present invention relates to a composition comprising, or alternatively, consisting of said mixture of cetylated fatty acids. Finally, the present invention relates to said composition for use in the treatment and/or prevention of: (i) rheumatoid arthritis of inflammatory and non-inflammatory origin, in particular osteoarthritis; (ii) other inflammatory joint conditions; (iii) psoriasis, lupus, periodontal diseases or cardiovascular or heart diseases; (iv) all post-traumatic osteoarticular pathologies including sports injuries; (v) all degenerative joint pathologies (arthrosis, gonarthrosis, coxarthrosis, etc.), and (vi) inflammatory-traumatic tendon and muscular conditions. Furthermore, it is envisaged that the composition of the present invention be used in the treatment and/or prevention of the above-mentioned pathologies and disorders (i)-(vi) in association with a rehabilitative therapy. The composition

comprising said mixture is formulated in a pharmaceutical form for oral use (novel food, supplement or medical device), i.e. in the form of a pill, pastille, capsule, tablet, granules, dispersible powder, syrup, solution or sprayable solution; for topical use, i.e. in the form of a cream, unguent, ointment, gel or spray to be used as such for application on the skin, or else for transdermal use in the form of a patch.

Claims: 10

Fig.: 5

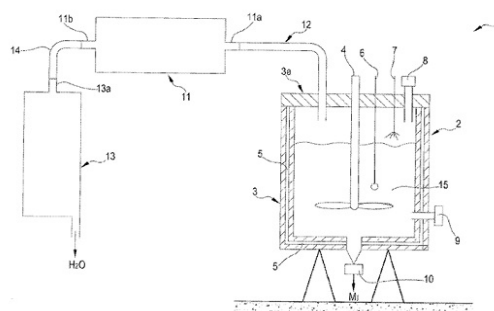

- (11) **MD/EP 3445850 (13) T2**
 (51) **Int.Cl.: C12N 15/10** (2006.01.01)
 (21) e 2019 0258
 (96) 17722695.8, 2017.04.19
 (97) 3445850, 2019.02.27
 (80) EPB nr. 43/2021, 2021.10.27
 (87) WO 2017/182524, 2017.10.26
 (31) PCT/EP2016/0590
 (32) 2016.04.22
 (33) WO
 (71)(73) BIONTECH SE, DE
 (72) BAIERSDÖRFER Markus, DE; KARIKÓ Katalin, DE
 (74) FOCȘA Valentin
 (54) **Metode de obținere a ARN monocatenar**
Methods for providing single-stranded RNA
Способы получения одноцепочечной РНК

(57) Prezenta invenție se referă la metode pentru furnizarea de ARN monocatenar (ssARN). În plus, prezenta invenție se referă la ssARN care poate fi obținut prin metodele conform invenției și utilizarea unui astfel de ssARN în terapie.

Revendicări: 15

Figuri: 11

*
* *

(57) The present invention relates to methods for providing single-stranded RNA (ssRNA). Furthermore, the present invention relates to the ssRNA which is obtainable by the methods of the invention and the use of such ssRNA in therapy.

Claims: 15

Fig.: 11

(57) Sunt descrise metode și compoziții pentru tratarea și/sau prevenirea afecțiunilor legate de îmbătrânire. Compozițiile utilizate în metode includ fracțiuni derivate din plasma sanguină cu eficacitate în tratarea și/sau prevenirea afecțiunilor legate de îmbătrânire, cum ar fi tulburările neurocognitive.

Revendicări: 6

Figuri: 23

*
* *

(57) Methods and compositions for treating and/or preventing aging-related conditions are described. The compositions used in the methods include fractions derived from blood plasma with efficacy in treating and/or preventing aging-related conditions such as neurocognitive disorders.

Claims: 6

Fig.: 23

(11) **MD/EP 3484502 (13) T2**

(51) **Int.Cl.: A61K 35/16 (2015.01.01)**

A61P 35/00 (2006.01.01)

A61P 25/28 (2006.01.01)

(21) e 2019 0622

(96) 17841780.4, 2017.04.27

(97) 3484502, 2019.05.22

(80) EPB nr. 34/2021, 2021.08.25

(87) WO 2018/034712, 2018.02.22

(31) 201662376529P; 201662412258P

(32) 2016.08.18; 2016.10.24

(33) US; US

(71)(73) ALKAHEST, INC., US

(72) BELL David, ES; GALLAGER Ian, US; BRATHWAITE Steven P., US; MINAMI S. Sakura, US; DANG Vu, US; MCCracken Joe, US; NIKOLICH Karoly, US

(74) SOKOLOVA Sofia

(54) **Fracțiuni de plasmă sanguină utilizate pentru tratamentul tulburărilor cognitive asociate cu îmbătrânirea**
Blood plasma fractions as a treatment for aging-associated cognitive disorders
Фракции плазмы крови, используемые для лечения когнитивных расстройств, связанных со старением

(11) **MD/EP 3529262 (13) T2**

(51) **Int.Cl.: C07K 14/47 (2006.01.01)**

(21) e 2019 0953

(96) 17797066.2, 2017.10.20

(97) 3529262, 2019.08.28

(80) EPB nr. 29/2021, 2021.07.21

(87) WO 2018/073440, 2018.04.26

(31) 16306381; 17305988

(32) 2016.10.21; 2017.07.24

(33) EP; EP

(71)(73) INSERM - INSTITUT NATIONAL DE LA SANTÉ ET DE LA RECHERCHE MÉDICALE, FR; UNIVERSITE DE NANTES, FR; OSE IMMUNOTHERAPEUTICS, FR

(72) CHIFFOLEAU Elise, FR; TEPPAZ Géraldine, FR; POIRIER Nicolas, FR; VANHOVE Bernard, FR; GAUTTIER Vanessa, FR

(74) SOKOLOVA Sofia

(54) **Metode pentru promovarea răspunsului celulelor T**
Methods for promoting T cells response
Методы стимулирования ответа Т-клеток

(57) Prezenta invenție se referă la metode de promovare a răspunsului celulelor T. Inventatorii au examinat expresia și funcția CLEC-1 în DC umane și au demonstrat pentru prima dată o exprimare la suprafața celulei. Ei au investigat rolul său funcțional după declanșarea orchestrării răspunsurilor celulelor T. Inventatorii au arătat *in vitro* și *in vivo* cu șobolani deficienți în CLEC-1 și proteine de fuziune CLEC-1 Fc de șobolan că întreruperea semnalizării CLEC-1 îmbunătățește activarea *in vitro* Th17 și *in vivo* îmbunătățește amorsarea celulelor T și activarea Th17 și Th1. În special, prezenta invenție se referă la antagoniștii CLEC-1 pentru promovarea răspunsului celulelor T la un subiect care are nevoie de acesta.

Revendicări: 13

Figuri: 8

Secvențe: 2

*
* *

(57) The present invention relates to methods for promoting T cells response. The inventors examined the expression and function of CLEC-1 in human DCs and demonstrated for the first time a cell-surface expression. They investigated its functional role following triggering on orchestration of T-cell responses. The inventors showed *in vitro* and *in vivo* with CLEC-1 deficient rats and rat CLEC-1 Fc fusion protein that disruption of CLEC-1 signalling enhances *in vitro* Th17 activation and *in vivo* enhances T cell priming and Th17 and Th1 activation. In particular, the present invention relates to CLEC-1 antagonists for promoting T cells response in a subject in need thereof.

Claims: 13

Fig.: 8

Sequences: 2

(11) MD/EP 3532486 (13) T2

(51) Int.CI.: C07K 14/47 (2006.01.01)
A61K 38/04 (2006.01.01)
A61K 38/17 (2006.01.01)
A61K 38/22 (2006.01.01)

A61K 45/06 (2006.01.01)
A61K 47/68 (2017.01.01)
A61P 3/00 (2006.01.01)
A61P 3/04 (2006.01.01)
A61P 3/06 (2006.01.01)
A61P 3/08 (2006.01.01)
A61P 3/10 (2006.01.01)
C07K 14/575 (2006.01.01)
C07K 16/24 (2006.01.01)

(21) e 2019 0989

(96) 17864112.2, 2017.10.26

(97) 3532486, 2019.09.04

(80) EPB nr. 38/2021, 2021.09.22

(87) WO 2018/081370, 2018.05.03

(31) 201662413586P; 201662413613P

(32) 2016.10.27; 2016.10.27

(33) US; US

(71)(73) JANSSEN PHARMACEUTICA NV, BE

(72) MACIELAG Mark, US; MACIELAG Mark, US; PATCH Raymond J., US; ZHANG Rui, US; CASE Martin A., US; RANGWALA Shamina M., US; LEONARD James N., US; CAMACHO Raul C., US; HUNTER Michael J., US; D'AQUINO Katharine E., US; EDWARDS Wilson, US; SWANSON Ronald V., US; JIAN Wenying, US; ZHANG Yue-Mei, US; WALL Mark, US; CHI Ellen, US

(74) PARASCA Dumitru

(54) **Compuși de tirozină-tirozină peptidică ciclică cuplați la anticorp ca modulatori de receptori Y ai neuropeptidei**
Antibody-coupled cyclic peptide tyrosine-tyrosine compounds as modulators of neuropeptide Y receptors
Антитело-связанные циклические пептидные тирозин-тирозиновые соединения в качестве модуляторов рецепторов неuropeптида Y

(57) Prezenta invenție cuprinde conjugați care cuprind un anticorp monoclonal conjugat la o peptidă PYY ciclică. Invenția se referă, de asemenea, la compoziții farmaceutice și metode de utilizare a acestora. Noii conjugați sunt utili pentru prevenirea, tratarea sau ameliorarea bolilor și tulburărilor divulgate aici.

Revendicări: 20

Figuri: 12

Secvențe: 156

*
* *

(57) The present invention comprises conjugates comprising a monoclonal antibody conjugated to a cyclic PYY peptide. The invention also relates to pharmaceutical compositions and methods for use thereof. The novel conjugates are useful for preventing, treating or ameliorating diseases and disorders disclosed herein.

Claims: 20
Fig.: 12
Sequences: 156

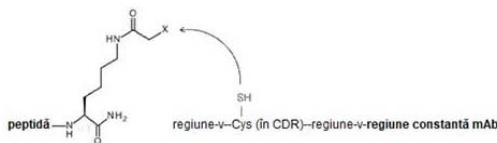

(11) **MD/EP 3535298 (13) T2**
(51) **Int.Cl.:** **C07K 16/28** (2006.01.01)
A61P 35/00 (2006.01.01)
(21) e 2019 1012
(96) 17808224.4, 2017.11.01
(97) 3535298, 2019.09.11
(80) EPB nr. 36/2021, 2021.09.08
(87) WO 2018/085358, 2018.05.11
(31) 201662416602P
(32) 2016.11.02
(33) US
(71)(73) JOUNCE THERAPEUTICS, INC., US
(72) MABRY George Robert III, US; SAZINSKY Stephen, US
(74) FOȘA Valentin
(54) **Anticorpi ai PD-1 și utilizări ale acestora**
Antibodies to PD-1 and uses thereof
Антитела к PD-1 и их применения
(57) Sunt prevăzute în prezentul diverse exemple de realizare referitoare la anticorpi. Unele dintre exemplele de realizare includ anticorpi antagoniști care leagă PD-1. Acești anticorpi pot fi folosiți în metode pentru tratarea, de exemplu, a cancerului.

Revendicări: 19
Figuri: 5
Secvențe: 406

*
* *

(57) Provided herein are various embodiments relating to antibodies. Some of the embodiments include antagonist antibodies that bind PD-1. Such antibodies can be used in methods to treat, for example, cancer.

Claims: 19
Fig.: 5
Sequences: 406

(11) **MD/EP 3584252 (13) T2**
(51) **Int.Cl.:** **C07K 14/16** (2006.01.01)
(21) e 2020 0025
(96) 19186284.6, 2016.12.15
(97) 3584252, 2019.12.25
(80) EPB nr. 34/2021, 2021.08.25
(31) 15200138; 16194124
(32) 2015.12.15; 2016.10.17
(33) EP; EP
(71)(73) JANSSEN VACCINES & PREVENTION B.V., NL
(72) LANGEDIJK Johannes Petrus Maria, NL; CALLENDRET Benoit C.S., NL; VAN MANNEN Danielle, NL; KRARUP Anders, NL; STITZ Jörn, NL; WEGMANN Frank, NL; VELLINGA Jort, NL
(74) CORCODEL Angela
(54) **Antigene, vectori, compoziții ale virusului imunodeficienței umane și metode de utilizare a acestora**
Human immunodeficiency virus antigens, vectors, compositions, and methods of use thereof
Антигены вируса иммунодефицита человека, векторы, композиции и способы их применения
(57) Sunt descrise proteinele sintetice ale envelopei HIV, vectorii și compozițiile acestora și metodele pentru inducerea imunității protectoare împotriva infecției cu virusul imunodeficienței umane (HIV). Vectorii de expresie virală care codifică proteinele sintetice ale plicului HIV pot fi folosiți în vaccinuri pentru a asigura o imunitate de protecție îmbunătățită împotriva HIV.

Revendicări: 22
Figuri: 7
Secvențe: 37

*
* *

- (57) Synthetic HIV envelope proteins, vectors and compositions thereof, and methods for inducing protective immunity against human immunodeficiency virus (HIV) infection are described. Viral expression vectors encoding the synthetic HIV envelope proteins can be used in vaccines to provide improved protective immunity against HIV.

Claims: 22

Fig.: 7

Sequences: 37

- (11) **MD/EP 3616706 (13) T2**
- (51) **Int.Cl.:** **A61K 38/04** (2006.01.01)
C07K 7/00 (2006.01.01)
C07K 7/06 (2006.01.01)
C07K 7/08 (2006.01.01)
A61P 35/00 (2006.01.01)
- (21) e 2020 0241
- (96) 19199098.5, 2015.12.16
- (97) 3616706, 2020.03.04
- (80) EPB nr. 41/2021, 2021.10.13
- (31) 201423016; 201462096165P; 201501017
- (32) 2014.12.23; 2014.12.23; 2015.01.21
- (33) GB; US; GB
- (71)(73) IMMATICS BIOTECHNOLOGIES GMBH, DE
- (72) WEINSCHENK Toni, DE; MAHR Andrea, DE; FRITSCHKE Jens, DE; MÜLLER Phillip, DE; WIEBE Anita, DE; MISSEL Sarah, DE
- (74) FOCȘA Valentin
- (54) **Noi peptide și combinație de peptide pentru utilizare în imunoterapie împotriva carcinomului hepatocelular (HCC) și a altor cancere**
Novel peptides and combination of peptides for use in immunotherapy against hepatocellular carcinoma (HCC) and other cancers
Новые пептиды и комбинация пептидов для применения в иммунотерапии против гепатоцеллюлярной карциномы (ГЦК) и других видов рака
- (57) Prezenta invenție se referă la peptide, proteine, acizi nucleici și celule pentru utilizare în metode imunoterapeutice. În mod special, prezenta invenție se referă la imunoterapia cancerului. În plus, prezenta invenție se referă la epitopii peptidici ai celulelor T cito-

toxice asociate tumorii, singuri sau asociați cu alte peptide asociate tumorii, care pot servi, de exemplu, drept componente farmaceutice active ale formulilor de vaccin care stimulează răspunsurile imunitare anti-tumorale sau pentru stimularea celulelor T *ex vivo* și transferarea la pacienți. Peptidele legate de molecule ale complexului major de histocompatibilitate (MHC), sau peptidele ca atare, pot fi, de asemenea, ținte ale anticorpilor, ale receptorilor solubili ai celulelor T și ale altor molecule de legare. În special, prezenta invenție se referă la mai multe secvențe peptidice noi și variantele acestora derivate din moleculele HLA de clasă I și de clasă II ale celulelor tumorale umane care se pot folosi în formule de vaccin pentru inducerea de răspunsuri imunitare antitumorale sau drept ținte pentru dezvoltarea de compuși sau celule active din punct de vedere farmaceutic/imunologic.

Revendicări: 15

Figuri: 4

Secvențe: 348

*
* *

- (57) The present invention relates to peptides, proteins, nucleic acids and cells for use in immunotherapeutic methods. In particular, the present invention relates to the immunotherapy of cancer. The present invention furthermore relates to tumor-associated T-cell peptide epitopes, alone or in combination with other tumor-associated peptides that can for example serve as active pharmaceutical ingredients of vaccine compositions that stimulate anti-tumor immune responses, or to stimulate T cells *ex vivo* and transfer into patients. Peptides bound to molecules of the major histocompatibility complex (MHC), or peptides as such, can also be targets of antibodies, soluble T-cell receptors, and other binding molecules. In particular, the present invention relates to several novel peptide sequences and their variants derived from HLA class I and class II molecules of human tumor cells that can be used in vaccine compositions for eliciting anti-tumor immune responses or as targets for the development of pharmaceutically/ immunologically active compounds and cells.

Claims: 15

Fig.: 4

Sequences: 348

- (11) **MD/EP 3626731 (13) T2**
- (51) **Int.Cl.:** *C07K 7/08* (2006.01.01)
A61K 38/04 (2006.01.01)
A61K 39/00 (2006.01.01)
- (21) e 2020 0300
- (96) 19199125.6, 2015.12.16
- (97) 3626731, 2020.03.25
- (80) EPB nr. 36/2021, 2021.09.08
- (31) 201423016; 201462096165P; 201501017
- (32) 2014.12.23; 2014.12.23; 2015.01.21
- (33) GB; US; GB
- (71)(73) IMMATICS BIOTECHNOLOGIES GMBH, DE
- (72) WEINSCHENK Toni, DE; MAHR Andrea, DE; FRITSCHKE Jens, DE; MÜLLER Phillip, DE; WIEBE Anita, DE; MISSEL Sarah, DE
- (74) FOÇŞA Valentin
- (54) **Noi peptide și combinație de peptide pentru utilizare în imunoterapie împotriva carcinomului hepatocelular (HCC) și a altor cancere**
Novel peptides and combination of peptides for use in immunotherapy against hepatocellular carcinoma (HCC) and other cancers
Новые пептиды и комбинация пептидов для применения в иммунотерапии против гепатоцеллюлярной карциномы (ГЦК) и других видов рака
- (57) Prezenta invenție se referă la peptide, proteine, acizi nucleici și celule pentru utilizare în metode imunoterapeutice. În mod special, prezenta invenție se referă la imunoterapia cancerului. În plus, prezenta invenție se referă la epitopii peptidici ai celulelor T citotoxice asociate tumorii, singuri sau asociați cu alte peptide asociate tumorii, care pot servi, de exemplu, drept componente farmaceutice active ale formulelor de vaccin care stimulează răspunsurile imunitare anti-tumorale sau pentru stimularea celulelor T *ex vivo* și transferarea la pacienți. Peptidele legate de molecule ale complexului major de histocompatibilitate (MHC), sau peptidele ca atare, pot fi, de asemenea, ținte ale anticorpilor, ale receptorilor solubili ai celulelor T și ale altor molecule de legare. În special, prezenta invenție se referă la mai multe secvențe peptidice noi și variantele acestora derivate din moleculele HLA de clasă I și de clasă II ale celulelor tumorale umane care se pot folosi în formule de vaccin pentru inducerea de răspunsuri imunitare antitumorale sau drept ținte pentru dezvoltarea de compuși sau celule active din punct de vedere farmaceutic/imunologic.
- Revendicări: 15
Figuri: 4
Secvențe: 348
- *
* *
- (57) The present invention relates to peptides, proteins, nucleic acids and cells for use in immunotherapeutic methods. In particular, the present invention relates to the immunotherapy of cancer. The present invention furthermore relates to tumor-associated T-cell peptide epitopes, alone or in combination with other tumor-associated peptides that can for example serve as active pharmaceutical ingredients of vaccine compositions that stimulate anti-tumor immune responses, or to stimulate T cells *ex vivo* and transfer into patients. Peptides bound to molecules of the major histocompatibility complex (MHC), or peptides as such, can also be targets of antibodies, soluble T-cell receptors, and other binding molecules. In particular, the present invention relates to several novel peptide sequences and their variants derived from HLA class I and class II molecules of human tumor cells that can be used in vaccine compositions for eliciting anti-tumor immune responses or as targets for the development of pharmaceutically/immunologically active compounds and cells.
- Claims: 15
Fig.: 4
Sequences: 348
-
- (11) **MD/EP 3587418 (13) T2**
- (51) **Int.Cl.:** *C07D 471/04* (2006.01.01)
A61K 31/437 (2006.01.01)
A61P 35/00 (2006.01.01)
- (21) e 2020 0813
- (96) 19183741.8, 2019.07.01
- (97) 3587418, 2020.01.01
- (80) EPB nr. 35/2021, 2021.09.01
- (31) 201862692593P; PCT/US2018/0512; PCT/US2018/0512; 201962819490P; 201916457596; PCT/US2019/0399

- (32) 2018.06.29; 2018.09.14; 2018.09.14;
2019.03.15; 2019.06.28; 2019.06.28
- (33) US; WO; WO; US; US; WO
- (71)(73) FORMA THERAPEUTICS, INC., US
- (72) SCHILLER Shawn E. R., US; HERBERTZ Torsten, US; LI Hongbin, US; GRAVES Bradford, US; MISCHKE Steven, US; WEST Angela V., US; ERICSSON Anna, US; DOWNING Jennifer R., US
- (74) PARASCA Dumitru
- (54) **Inhibitori ai proteinei de legare CREB (CBP)**
Inhibitors of creb binding protein (CBP)
Ингибиторы CREB-связывающего белка (CBP)
- (57) Prezenta divulgare este direcționată către inhibitori ai familiei CBP/p300 de bromodomenii. Compuși pot fi utili în tratamentul bolilor sau tulburărilor asociate cu inhibarea familiei CBP/p300 de bromodomenii. De exemplu, divulgarea se preocupă cu compuși și compoziții pentru inhibarea familiei CBP/p300 de bromodomenii, metode de tratare, prevenire sau ameliorare a bolilor sau tulburărilor asociate cu inhibarea familiei CBP/p300 de bromodomenii, și metode de sinteză a acestor compuși.
- Revendicări: 15
Figuri: 1
- *
* *
- (57) The present disclosure is directed to inhibitors of the CBP/p300 family of bromodomains. The compounds can be useful in the treatment of disease or disorders associated with the inhibition of the CBP/p300 family of bromodomains. For instance, the disclosure is concerned with compounds and compositions for inhibition of the CBP/p300 family of bromodomains, methods of treating, preventing, or ameliorating diseases or disorders associated with the inhibition of CBP/p300 family of bromodomains, and methods of synthesis of these compounds.
- Claims: 15
Fig.: 1
-
- (11) **MD/EP 3678134 (13) T2**
- (51) **Int.Cl.: G10L 19/008 (2013.01.01)**
G10L 19/24 (2013.01.01)
G10L 19/16 (2013.01.01)
- (21) e 2021 0161
- (96) 20154536.5, 2016.10.07
- (97) 3678134, 2020.07.08
- (80) EPB nr. 42/2021, 2021.10.20
- (31) 15306590; 201662361809P
- (32) 2015.10.08; 2016.07.13
- (33) EP; US
- (71)(73) DOLBY INTERNATIONAL AB, NL
- (72) KRUEGER Alexander, DE; KORDON Sven, DE
- (74) SOKOLOVA Sofia
- (54) **Codificare ierarhică pentru reprezentări comprimate de sunet sau câmpuri acustice**
Layered coding for compressed sound or sound field representations
Многослойное кодирование сжатого звука или представлений звукового поля
- (57) Documentul de față se referă la o metodă de codificare stratificată a unei reprezentări de sunet comprimat a unui sunet sau a unui câmp acustic. Reprezentarea de sunet comprimat cuprinde o reprezentare de sunet comprimat de bază care cuprinde o multitudine de componente de informație asociată cu stratul de bază pentru decodificarea reprezentării de sunet comprimat de bază într-o reprezentare de sunet de bază reconstruită a sunetului sau câmpului acustic, și informații secundare îmbunătățite incluzând parametri pentru îmbunătățirea reprezentării de sunet de bază reconstruite. Metoda cuprinde subdivizarea multitudinii de componente într-o multitudine de grupuri de componente și atribuirea la fiecare dintre multitudinea de grupuri a unuia dintr-o multitudine de straturi ierarhice corespunzătoare, numărul de grupuri corespunzând numărului de straturi, și multitudinea de straturi incluzând un strat de bază și unul sau mai multe straturi de îmbunătățire, adăugarea de informații secundare de bază la stratul de bază, și determinarea unei multitudini de porțiuni de informații secundare de îmbunătățire din informațiile secundare de îmbunătățire și atribuirea fiecăreia dintre multitudinea de porțiuni

de informații de îmbunătățire la unul dintre multitudinea de straturi corespunzător, în care fiecare porțiune de informații secundare de îmbunătățire include parametri pentru îmbunătățirea unei reprezentări de sunet reconstruit care poate fi obținută din datele incluse în stratul respectiv și orice straturi mai inferioare decât stratul respectiv. Documentul se mai referă la o metodă de decodificare a reprezentării de sunet comprimat a unui sunet sau unui câmp acustic, în care reprezentarea de sunet comprimat este codificată într-o multitudine de straturi ierarhice care include un strat de bază și unul sau mai multe straturi ierarhice de îmbunătățire, precum și la un codificator și un decodificator pentru codificarea în straturi a reprezentării de sunet comprimat.

Revendicări: 7

Figuri: 6

*
* *

(57)

The present document relates to a method of layered encoding of a compressed sound representation of a sound or sound field. The compressed sound representation comprises a basic compressed sound representation comprising a plurality of components, basic side information for decoding the basic compressed sound representation to a basic reconstructed sound representation of the sound or sound field, and enhancement side information including parameters for improving the basic reconstructed sound representation. The method comprises sub-dividing the plurality of components into a plurality of groups of components and assigning each of the plurality of groups to a respective one of a plurality of hierarchical layers, the number of groups corresponding to the number of layers, and the plurality of layers including a base layer and one or more hierarchical enhancement layers, adding the basic side information to the

base layer, and determining a plurality of portions of enhancement side information from the enhancement side information and assigning each of the plurality of portions of enhancement side information to a respective one of the plurality of layers, wherein each portion of enhancement side information includes parameters for improving a reconstructed sound representation obtainable from data included in the respective layer and any layers lower than the respective layer. The document further relates to a method of decoding a compressed sound representation of a sound or sound field, wherein the compressed sound representation is encoded in a plurality of hierarchical layers that include a base layer and one or more hierarchical enhancement layers, as well as to an encoder and a decoder for layered coding of a compressed sound representation.

Claims: 7

Fig.: 6

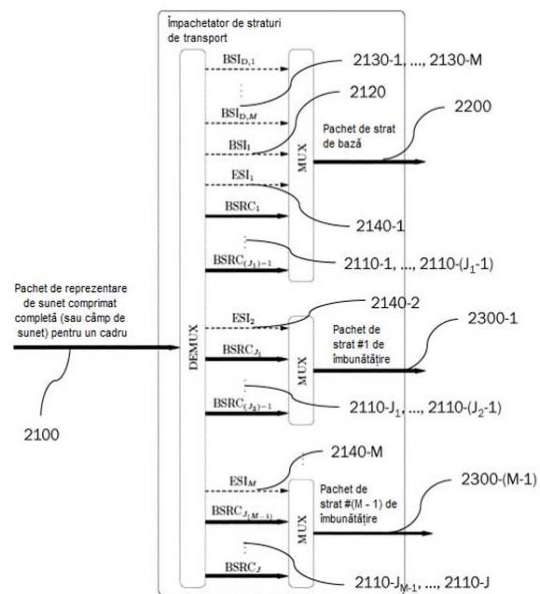

FG4A Lista brevetelor de invenție eliberate

Se publică următoarele date: numărul curent, codul țării conform normei ST.3 OMPI, numărul brevetului, codul tipului de document conform normei ST.16 OMPI, indicii de clasificare conform CIB, numărul depozitului, data depozitului, numărul BOPI în care a fost publicată mențiunea privind acordarea brevetului

Nr. crt.	Cod ST. 3 OMPI	(11) Nr. brevet	(13) Cod ST. 16 OMPI	(51) Indici de clasificare	(21) Nr. depozit	(22) Data depozit	(45) Nr. BOPI
1	MD	4717	C1	<i>C02F 3/00</i> (2006.01) <i>C02F 3/02</i> (2006.01) <i>C02F 3/28</i> (2006.01)	a 2019 0029	2019.04.05	10/2020
2	MD	4757	C1	<i>A23L 27/00</i> (2016.01) <i>A23L 27/10</i> (2016.01) <i>A23L 27/12</i> (2016.01)	a 2020 0058	2020.06.15	6/2021

FG9Y Lista brevetelor de invenție de scurtă durată eliberate

Se publică următoarele date: numărul curent, codul țării conform normei ST.3 OMPI, numărul brevetului, codul tipului de document conform normei ST.16 OMPI, indicii de clasificare conform CIB, numărul depozitului, data depozitului, numărul BOPI în care a fost publicată mențiunea privind acordarea brevetului

Nr. crt.	Cod ST. 3 OMPI	(11) Nr. brevet	(13) Cod ST. 16 OMPI	(51) Indici de clasificare	(21) Nr. depozit	(22) Data depozit	(45) Nr. BOPI
1	MD	1538	Z	<i>A01K 61/00</i> (2006.01) <i>A01K 61/10</i> (2017.01) <i>A01K 61/60</i> (2017.01) <i>A01K 79/02</i> (2006.01)	s 2020 0116	2020.09.22	6/2021
2	MD	1539	Z	<i>A61C 3/00</i> (2006.01) <i>A61B 17/32</i> (2006.01)	s 2020 0153	2020.12.17	6/2021
3	MD	1540	Z	<i>A61C 5/00</i> (2006.01) <i>A61K 35/14</i> (2006.01) <i>A61K 35/16</i> (2006.01) <i>A61K 35/19</i> (2015.01)	s 2020 0152	2020.12.17	6/2021
4	MD	1541	Z	<i>A61K 31/167</i> (2006.01) <i>A61K 36/282</i> (2006.01) <i>A61K 36/28</i> (2006.01) <i>A61K 36/31</i> (2006.01) <i>A61K 36/52</i> (2006.01) <i>A61K 36/258</i> (2006.01) <i>A61P 31/14</i> (2006.01)	s 2020 0140	2020.10.27	6/2021
5	MD	1542	Z	<i>C03C 23/00</i> (2006.01) <i>C03C 25/6206</i> (2018.01) <i>C03B 32/00</i> (2006.01) <i>C03B 27/06</i> (2006.01)	s 2019 0136	2019.12.27	6/2021
6	MD	1543	Z	<i>C03C 23/00</i> (2006.01) <i>C03C 25/6206</i> (2018.01) <i>C03B 27/04</i> (2006.01) <i>C03B 32/00</i> (2006.01)	s 2019 0137	2019.12.27	6/2021
7	MD	1544	Z	<i>F03D 3/00</i> (2006.01) <i>F03D 3/06</i> (2006.01)	s 2019 0098	2019.09.16	6/2021

II

Soiuri de plante / Plant varieties / Сорта растений

Protecția juridică a soiurilor de plante în Republica Moldova se asigură în temeiul Legii nr. 39/2008 privind protecția soiurilor de plante.

În conformitate cu această Lege, brevetele pentru soi de plantă sunt eliberate de AGEPI și certifică prioritatea și paternitatea amelioratorului și dreptul exclusiv al titularului de brevet asupra soiului.

Un soi este brevetabil dacă este nou, distinct, omogen și stabil și este desemnat printr-o denumire conformă cu prevederile Legii.

Cererea de brevet pentru soi de plantă se depune la AGEPI de către orice persoană care, conform art. 11 și 12 din Lege, dispune de dreptul de a solicita brevet, personal sau prin reprezentant și trebuie să îndeplinească cerințele prevăzute la art. 33 din Lege.

În prezenta Secțiune se publică date privind cererile de brevet pentru soi de plantă depuse, brevetele pentru soi de plantă acordate și brevetele pentru soi de plantă eliberate conform procedurii naționale.

Legal protection of plant varieties in the Republic of Moldova shall be afforded in with the Law No. 39/2008 on the Protection of Plant Varieties.

In accordance with this Law, variety patents shall be granted by AGEPI and shall certify the priority of the variety, the authorship of the breeder and the exclusive right of the patent owner in the variety. The plant variety shall be patentable where it is new, distinct, uniform and stable and shall be designated by a denomination in accordance with the provisions of the Law.

The variety patent application shall be filed with the AGEPI by any person who, according to Art. 11 and 12 of the Law, is entitled to apply for a patent, in person or through a representative, and shall fulfill the requirements specified in Art. 33 of the Law.

Data concerning the filed plant variety applications, granted plant variety patents and plant variety patents issued according to the national procedure are published in the present Section.

Правовая охрана сортов растений в Республике Молдова обеспечивается на основе Закона № 39/2008 об охране сортов растений.

В соответствии с этим Законом, патенты на сорта растений выдаются AGEPI и удостоверяют приоритет, авторство селекционера и исключительное право патентообладателя на сорт растения.

Сорт растения патентоспособен, если он является новым, отличимым, однородным и стабильным и обозначен наименованием в соответствии с требованиями Закона.

Заявка на патент на сорт растения подается в AGEPI любым лицом, которому согласно ст. 11 и 12 Закона принадлежит право на получение патента, лично или через представителя и должна содержать документы, предусмотренные в ст. 33 Закона.

В данном Разделе публикуются сведения о заявках на патенты на сорта растений, о предоставленных патентах на сорта растений и о выданных патентах на сорта растений согласно национальной процедуре.

**CODURILE OMPI PENTRU CODIFICAREA TITLURILOR INFORMAȚIILOR
REFERITOARE LA SOIURILE DE PLANTE PUBLICATE ÎN BULETINUL OFICIAL
DE PROPRIETATE INTELECTUALĂ CONFORM NORMEI ST. 17**

**WIPO CODES ON CODING OF HEADINGS OF ANNOUNCEMENTS CONCERNING
PLANT VARIETIES MADE IN THE OFFICIAL BULLETIN
OF INTELLECTUAL AL PROPERTY IN ACCORDANCE WITH THE STANDARD ST. 17**

**КОДЫ ВОИС ДЛЯ КОДИРОВАНИЯ ЗАГОЛОВКОВ ИНФОРМАЦИИ, ОТНОСЯЩЕЙСЯ
К СОРТАМ РАСТЕНИЙ, ПУБЛИКУЕМОЙ В ОФИЦИАЛЬНОМ БЮЛЛЕТЕНЕ
ИНТЕЛЛЕКТУАЛЬНОЙ СОБСТВЕННОСТИ В СООТВЕТСТВИИ СО СТАНДАРТОМ ST. 17**

- BZ9E** Cereri de brevet pentru soi de plantă publicate
Published plant variety patent applications
Опубликованные заявки на патент на сорт растения
- BA9E** Denumirile soiurilor
Variety denominations
Наименования сортов
- FF9E** Brevete pentru soi de plantă acordate
Granted plant variety patents
Предоставленные патенты на сорт растения
- FF9E** Lista brevetelor pentru soi de plantă acordate, aranjate în ordinea numerelor de brevete (anual)
Numerical index of granted plant variety patents (yearly)
Нумерационный указатель предоставленных патентов на сорт растения (годовой)
- FG9E** Brevete pentru soi de plantă eliberate
Issued plant variety patents
Выданные патенты на сорт растения
- FA9E** Lista cererilor de brevet pentru soi de plantă retrase
List of withdrawn plant variety patent applications
Перечень отозванных заявок на патент на сорт растения
- FC9E** Lista cererilor de brevet pentru soi de plantă respinse
List of rejected plant variety patent applications
Перечень отклоненных заявок на патент на сорт растения
- MC9E** Lista cererilor de brevet pentru soi de plantă anulate
List of nullited plant variety patent applications
Перечень аннулированных заявок на патент на сорт растения
- MM9E** Lista brevetelor pentru soi de plantă a căror valabilitate a încetat
List of invalid plant variety patents
Перечень патентов на сорт растения, действие которых прекращено
- HF9E** Lista brevetelor pentru soi de plantă revalidate
List of revalidated plant variety patents
Перечень восстановленных патентов на сорт растения

FF9E Brevete pentru soi de plantă acordate / Granted plant variety patents / Предоставленные патенты на сорт растения

Orice hotărâre de acordare a brevetului pentru soi de plantă poate fi contestată de către o persoană, afectată de hotărârea respectivă în mod direct și personal.
Contestația motivată se depune la AGEPI în termen de 2 luni de la data publicării hotărârii.

Any decision to grant a plant variety patent may be appealed by a person directly and personally affected by that decision.
The reasoned appeal shall be lodged with the AGEPI within 2 months as from the date of publication of the decision.

Любое решение о выдаче патента на сорт растения может быть обжаловано лицом, которого данное решение касается и к которому оно имеет непосредственное и прямое отношение.
Мотивированный протест подается в AGEPI в течение двух месяцев с даты публикации решения.

FF9E Brevete pentru soi de plantă acordate

Granted plant variety patents

Предоставленные патенты на сорт растения

Se publică următoarele date: numărul curent, numărul depozitului, data depozitului, titularul, amelioratorul, denumirea comună (taxonul botanic), denumirea soiului, numărul brevetului, data acordării brevetului

Nr. crt.	Nr. depozit/ Data depozit	a. Titularul b. Amelioratorul	Denumirea comună (<i>Taxonul botanic</i>)	Denumirea soiului	Numărul de brevet/ Data acordării
No.	Application number/ Filing date	a. Holder b. Breeder	Common name (<i>Botanical taxon</i>)	Variety denomi- nation	Patent number /Date of grant
№ п/п	Номер заявки/ Дата подачи	a. Патентообладатель b. Селекционер	Название вида (<i>Ботанический так- сон</i>)	Наименование сорта	Номер патента/ Дата предоставления патента
1	v 2019 0002 / 2019.02.08	a. INSTITUȚIA PUBLICĂ, INSTITU- TUL DE CERCETĂRI PENTRU CUL- TURILE DE CÂMP „SELECȚIA”, MD b. POSTOLATI Alexei, MD; GĂINĂ Lidia, MD; SERGHEI Titu, MD; PLEȘCA Adrian, MD; ȚURCAN Iulia, MD; ATANOVA Lilia, MD; PASAT Dorian, MD; CEBOTARI Alina, MD	GRĂU (<i>Triticum aestivum</i> L.) Wheat (<i>Triticum aestivum</i> L.) Пшеница мягкая (<i>Triticum aestivum</i> L.)	SIMBOL	383 / 2022.01.31

III

Mărci / Trademarks

Protecția juridică a mărcilor în Republica Moldova se asigură în temeiul înregistrării lor la AGEPI în modul stabilit de Legea nr. 38/2008 privind protecția mărcilor. În conformitate cu Legea, marca se autentifică prin certificatul de înregistrare eliberat de AGEPI. Certificatul de înregistrare confirmă prioritatea mărcii și dreptul exclusiv al titularului asupra mărcii pentru produsele și serviciile indicate în certificat.

În prezenta Secțiune se publică datele privind cererile de înregistrare, datele privind mărcile înregistrate în baza cererilor acceptate parțial, mărcile înregistrate și mărcile reînnoite prin procedura națională. Mărcile înregistrate conform Aranjamentului de la Madrid privind înregistrarea internațională a mărcilor și Protocolului referitor la Aranjamentul de la Madrid la care Republica Moldova este parte se publică în limbile franceză, engleză și spaniolă în Buletinul OMPI de Mărci Internaționale ("Gazette OMPI des marques internationales / WIPO Gazette of International Marks / Gaceta de la OMPI de Marcas Internacionales"). Buletinul include toate datele referitoare la înregistrările internaționale noi, la reînnoiri, la desemnări posterioare, precum și la modificări și alte acțiuni ce se referă la înregistrările internaționale. Buletinul este disponibil accesului public pe site-ul OMPI la adresele <https://www3.wipo.int/madrid/monitor/en/#gazette>, <https://www3.wipo.int/madrid/monitor/fr/#gazette> sau <https://www3.wipo.int/madrid/monitor/es/#gazette>.

Legal protection of trademarks in the Republic of Moldova shall be afforded on the basis of registration with the AGEPI, as established by Law No. 38/2008 on the Protection of Trademarks. According to this Law the trademark is certified by a registration certificate issued by AGEPI. The registration certificate attests the priority date of the trademark and the exclusive right of the owner in the trademark for the goods and services entered in the certificate.

Data on filed trademark applications, data on trademarks registered on the basis of partially accepted applications, registered trademarks and trademarks renewal under the national procedure shall be published in this Section.

Trademarks registered under the Madrid Agreement and the Protocol Concerning the International Registration of Marks to which the Republic of Moldova is party shall be published in French, English and Spanish in the Gazette OMPI des marques internationales / WIPO Gazette of International Marks / Gaceta de la OMPI de Marcas Internacionales. The Gazette includes all relevant data on new international registrations, renewals, subsequent designations as well as changes and other entries referred to the international registrations. The Gazette is available for public on the WIPO site at <https://www3.wipo.int/madrid/monitor/en/#gazette>, <https://www3.wipo.int/madrid/monitor/fr/#gazette> or <https://www3.wipo.int/madrid/monitor/es/#gazette>.

**CODURILE INID PENTRU IDENTIFICAREA DATELOR BIBLIOGRAFICE
REFERITOARE LA MĂRCI, CONFORM NORMEI ST. 60 OMPI****LIST OF INID CODES CONCERNING BIBLIOGRAPHIC DATA
RELATING TO MARKS, ACCORDING TO WIPO STANDARD ST. 60**

- (111) Numărul de ordine al înregistrării
Serial number of the registration
- (116) Numărul de ordine al înregistrării reînnoite
Serial number of the renewal
- (151) Data înregistrării
Date of the registration
- (156) Data reînnoirii
Date of the renewal
- (170) Termenul prevăzut de valabilitate a înregistrării / reînnoirii
Expected duration of the registration/renewal
- (181) Data prevăzută de expirare a termenului de valabilitate a înregistrării
Expected expiration date of the registration
- (186) Data prevăzută de expirare a termenului de valabilitate a reînnoirii
Expected expiration date of the renewal
- (210) Numărul de depozit
Number of the application
- (220) Data de depozit
Date of filing of the application
- (230) Data priorității de expoziție
Date of the exhibition priority
- (310) Numărul de depozit al cererii inițiale
Number of the initial application
- (320) Data de depozit a cererii inițiale
Date of filing of the initial application
- (330) Țara cererii inițiale, codul conform normei ST. 3 OMPI
Country of the initial application, code according to WIPO Standard ST. 3
- (441) Data la care informațiile privind cererea neexaminată au fost făcute accesibile publicului
Date of making information available to the public regarding the non-examined application
- (442) Data la care informațiile privind cererea examinată au fost făcute accesibile publicului
Date of making information available to the public regarding the examined application
- (450) Data la care informațiile privind înregistrarea au fost făcute accesibile publicului
Date of making information available to the public regarding the registration
- (510) Lista produselor când acestea nu sunt clasificate
List of goods, if not classified
- (511) Indicarea claselor conform Clasificării internaționale a produselor și serviciilor în scopul înregistrării mărcilor (Clasificarea de la Nisa), lista produselor și serviciilor conform acestei clasificări
The International Classification of Goods and Services for the Purposes of the Registration of Marks (Nice Classification), list of goods and/or services classified according thereto

- (526) Elementele mărcii asupra cărora nu se extinde dreptul exclusiv
Marks elements to which the exclusive rights do not extend
- (531) Descrierea elementelor figurative ale mărcii conform Clasificării internaționale a elementelor figurative ale mărcilor (Clasificarea de la Viena)
Description of the figurative elements of the mark according to the International Classification of the Figurative Elements of Marks (Vienna Classification)
- (540) Reproducerea mărcii
Reproduction of the mark
- (550)* Indicarea faptului că marca este proprietate a statului
Indication to the effect that the mark is a state property
- (551) Indicarea faptului că marca este colectivă sau de certificare
Indication to the effect that the mark is a collective mark or a certification mark
- (554) Indicarea faptului că marca este tridimensională
Indication to the effect that the mark is a three-dimensional mark
- (556) Marcă sonoră, inclusiv caracteristicile
Sound mark, including characteristics
- (580) Data înscrierii oricărui tip de tranzacție privind cererile de înregistrare sau înregistrările (de exemplu: modificare de titular, modificare de nume sau adresă, renunțare, expirare a protecției)
Date of recording of any kind of transaction in respect of applications or registrations (for example: change in ownership, change in name or address, renunciation, termination of protection)
- (591) Indicarea culorilor revendicate
Indication of colors claimed
- (641) Numărul și data altor cereri înrudite din punct de vedere juridic
Number and date of other legally related applications
- (730) Numele/denumirea și adresa solicitantului sau titularului, codul țării conform normei ST. 3 OMPI
Name and address of the applicant or the holder of the registration, country code according to WIPO Standard ST. 3
- (740) Numele reprezentantului
Name of the representative
- (750) Adresa pentru corespondență
Address for correspondence
- (770) Numele și adresa solicitantului sau titularului precedent (în caz de schimbare a titularului)
Name and address of the applicant or holder (in case of change in ownership)
- (771) Numele precedent sau adresa precedentă a solicitantului sau titularului (fără schimbarea titularului)
Previous name or address of the applicant or holder (in case of change in ownership)
- (791) Numele și adresa licențiatului
Name and address of the licensee
- (800) Indicarea datelor conform Aranjamentului de la Madrid și Protocolului de la Madrid
Indication of data under the Madrid Agreement and the Madrid Protocol
- (300)* Date referitoare la prioritatea cererilor înregistrate la oficiul de brevete al fostei U.R.S.S. (numărul documentului, data depozitului, codul țării)
Data relating to priority of the applications registered with the patent office of the former USSR (number of the document, application filing date, code of the country)

Cereri de înregistrare / Applications for registration

În conformitate cu Legea nr. 38/2008 privind protecția mărcilor, cererea de înregistrare a mărcii se depune la AGEPI de către solicitant, personal sau prin intermediul unui reprezentant.

O cerere trebuie să se refere la o singură marcă și trebuie să conțină documentele prevăzute în art. 30 din Lege.

Orice persoană interesată în termen de 3 luni de la data publicării datelor cu privire la cererea depusă poate prezenta în scris la AGEPI observații motivate privind necesitatea de a refuza înregistrarea mărcii conform art. 7 și/sau să formuleze o opoziție la înregistrarea mărcii pe motiv că înregistrarea acesteia ar trebui refuzată în baza prevederilor art. 8 și/sau, după caz, art. 7 din Lege.

In accordance with the Law No. 38/2008 on the Protection of Trademarks a trademark registration application shall be filed with the AGEPI by the applicant, in person or through a representative.

An application shall relate to one trademark only and shall contain the documents provided for in Art. 30 of the Law.

Within three months of the date of publication of a trademark registration application, any person shall be entitled to submit its comments in writing to the AGEPI, providing justification of the need for refusal of the trademark registration on the basis of Article 7 and/or lodge an opposition against registration of a trademark on the grounds that its registration must be refused on the basis of Article 8 and/or, as appropriate, Article 7 of the Law.

- (210) **047668**
 (220) 2021.03.12
 (730) **Rothmans of Pall Mall Limited, CH**
 Route de France 17, Boncourt, 2926, Elveția
 (540)



- (591) Culori revendicate: albastru de diferite nuanțe, gri de diferite nuanțe, roz-deschis.
 (511) NCL(11-2021)
 34 - țigarete; tutun brut sau prelucrat; tutun de rulat; tutun de pipă; produse din tutun; înlocuitori de tutun (cu excepția celor pentru uz medical); trabucuri, țigarille; brichete pentru țigarete; brichete pentru trabucuri; chibrituri; articole pentru fumători; foițe pentru țigarete, tuburi de țigară, filtre pentru țigarete; dispozitive de buzunar pentru formarea manuală de țigarete; mașini de mână pentru injectarea de tutun în tuburi de hârtie; țigarete electronice; lichide pentru țigări electronice; produse din tutun pentru a fi încălzite.
 (531) CFE(8) 03.01.02; 03.01.22; 04.03.01; 24.01.15; 24.01.18; 24.01.19; 24.09.02; 25.07.25; 26.11.02; 27.05.11; 29.01.13.

- (210) **047771**
 (220) 2021.03.30
 (730) **BIEN YAPI ÜRÜNLERİ SANAYİ TURİZM VE TİCARET ANONİM ŞİRKETİ, TR**
 Barbaros Mahallesi Billur, Sokak No:1, K. Dere Çankaya, Ankara, Turcia

(540)

Bien

- (511) NCL(11-2021)
 11 - căzi de baie, chiuvete, bideuri, cabine de baie, cabine de duș, pisoare (articole sanitare), scaune de toaletă, lavoare, robinete pentru instalații de apă și gaze, supape termostactice ca piese de instalații de încălzire, supape de reglare a nivelului pentru rezervoare, accesorii de reglare pentru aparate de apă; robinete pentru udare automată, instalații, mânere și furtunuri de duș, țevi ca părți ale instalației sanitare; mașini de irigații pentru agricultură;
 19 - piatră, piatră artificială, marmură, marmură artificială; acoperiri de piatră naturală și artificială pentru suprafețe interioare și exterioare, reședințe și podele (materiale de construcție), pardoseli nemetalice pentru construcții; pardoseli nemetalice, pietre de pavaj, pietre de margine;
 20 - mobilier; standuri de prezentare și tablouri de afișaj, cartoteci (mobilier), dulapuri de farmacie, birouri de scris și de desen, cărucioare utilizate pentru birouri, șezlonguri, tejghele (mese) nemetalice, bancuri de lucru, bănci de lucru cu menghine (mobilier), scrinuri, cutii poștale, distribuitoare fixe de prosoape (nemetalice).
 (531) CFE(8) 26.11.01; 27.05.11.

- (210) **048095**
 (220) 2021.05.11
 (730) **OMV PETROM S.A., RO**
 Petrom City, Strada Coralilor, nr. 22, sector 1, cod poștal 013329, București, România

(540)



(591) Culori revendicate: galben de diferite nuanțe, albastru de diferite nuanțe, roșu, alb, negru, argintiu, verde de diferite nuanțe, gri de diferite nuanțe, cafeniu de diferite nuanțe.

(511) NCL(11-2021)

04 - uleiuri industriale și unsoari; lubrifianti; combustibili (inclusiv benzina pentru motoare); gaze naturale respectiv gaze inflamabile lichificate și condensate pentru acționare, gătit și încălzire; coacs; coacs de petrol; energie electrică; energie termică;

35 - publicitate; gestiunea afacerilor comerciale, în special gestiunea afacerilor comerciale pentru stații de alimentare, instalații de spălat și rafinării; administrație comercială; lucrări de birou; publicitate, în special organizarea și gestiunea afacerilor comerciale pentru programe de fidelizare a clienților, de premii și de promoții de vânzare; publicitate, în special prin jocuri cu câștig; promovarea vânzărilor pentru terți, și anume emiterea cardurilor de fidelitate; servicii de vânzare cu amănuntul și angro în legătură cu hidrocarburi, petrol, gaz natural și produse din acestea, precum și cu flori, gaz și materii prime minerale, apă fierbinte, apă terapeutică și minerală; planificarea economică a alimentării de urgență cu gaz, energie electrică, căldură, precum și cu produse din petrol, gaz și a aprovizionării cu acestea; servicii de vânzare cu amănuntul în legătură cu alimente, băuturi, articole de menaj, și anume instrumente pentru prepararea alimentelor, cuțite de bucătărie și tacâmuri de masă, precum piese și accesorii pentru produsele sus-menționate, dispozitive auxiliare pentru administrarea alimentelor și tetine, instalații de iluminat și reflectoare de iluminat, aparate și echipamente de gătit, de încălzit, de răcire pentru alimente și băuturi, precum piese și accesorii pentru produsele sus-menționate; servicii de vânzare cu amănuntul în legătură cu articole de menaj, și anume cu aprinzătoare, adezivi, cuști și pațuri pentru animale, veselă, seturi de oale de gătit și recipiente, instrumente de curățare și

material pentru curățare, ustensile cosmetice și de toaletă, precum articole de baie, obiecte de uz casnic pentru îmbrăcăminte și încălțăminte, precum piese și accesorii pentru produsele sus-menționate; servicii de vânzare cu amănuntul în legătură cu articole de menaj, și anume cu date înregistrate, aparate de navigație, poziționare, localizare, urmărirea a țintei și cartografiere, precum și cu piese și accesorii pentru produsele sus-menționate, articole din hârtie de unică folosință, produse de imprimare, umbrele și umbrele de soare, bastoane, articole care servesc la acoperirea capului, îmbrăcăminte, încălțăminte, inclusiv accesorii pentru acestea, articole de cusut; servicii de vânzare cu amănuntul în legătură cu publicații periodice, papetărie, articole de jucărie, articole electrice, suporturi de divertisment, articole fotografice, ochelari, produse de drogherie, materiale textile, genți, piese de vehicule, materiale pentru vehicule, accesorii de vehicule, carburanți, uleiuri de motor, produse de întreținere auto, flori; servicii de vânzare cu amănuntul în legătură cu articole pentru cadouri, precum și cu suveniruri, și anume cu giuvaergerie, bijuterii, instrumente cronometrice, inele pentru chei, recipiente pentru bijuterii și ceasuri, precum piese și accesorii pentru produsele sus-menționate, suporturi pentru bancnote, ornamente pentru păr; servicii de vânzare cu amănuntul în legătură cu articole decorative, și anume statui, figurine, indicatoare, ornamente, decorațiuni și lucrări de artă din metal comun, hârtie, carton, piatră, beton, marmură, lemn, rășină de lemn, ceară, ghips, plastic, mică, cauciuc, gutapercă, plută, stuf, trestie, răchită, corn, os, fildeș, fanoane de balenă, solz, ambră, sidex, spumă de mare, porțelan, ceramică, faianță, teracotă, sticlă, piele, blănuri, piei de animale sau imitații ale acestor materiale; servicii de vânzare cu amănuntul în legătură cu articole decorative, și anume statui, figurine, indicatoare, ornamente, decorațiuni și lucrări de artă fabricate din sau stratificate cu metale sau pietre prețioase sau semiprețioase sau imitații ale acestora, precum și mobile și obiecte pentru amenajări interioare, afișaje, standuri și indicatoare, fructe, flori și legume artificiale; servicii de vânzare cu amănuntul în legătură cu tutun, articole pentru fumători, bilete pentru premii, module de identificare a participanților, bonuri valorice, cartele valorice, bilete pentru evenimente și drepturi de utilizare a drumurilor; servicii de contabilitate,

- prelucrare de date computerizate și de gestionare a bazelor de date și servicii de marketing în domeniul generării, transportului și comercializării produselor petroliere, gazelor, energiei electrice și a altor produse conexe; servicii de comerț cu gaze naturale, petrol, lichide de gaze naturale, gaz petrolier lichefiat, produse petrochimice pentru și de la alții; cumpărarea de gaze naturale, petrol, gaz petrolier lichefiat, petrochimice pentru și de la alții;
- 37 - servicii de construcție și întreținere de dispozitive și instalații care servesc la transportul, depozitarea, prelucrarea și utilizarea de petrol, gaz natural și produse din acestea; servicii de construcție de instalații pentru alimentarea altor persoane cu gaz, curent electric, căldură produsă din gaz și petrol, precum și cu produse din petrol și gaz; servicii de construcție, întreținere și curățarea instalațiilor care transportă, produc, livrează, prelucrează sau distribuie hidrocarburi, petrol, gaz natural, gaz și produse din acestea; servicii de construcție a instalațiilor pentru prospectarea, extracția, prelucrarea, distribuția și comercializarea de petrol, bitum, gaz natural și materii prime minerale; supravegherea lucrărilor de construcție în acest domeniu; forajul sondelor pentru zăcăminte de petrol sau de gaze; servicii de exploatare a instalațiilor de spălat; spălarea vehiculelor; servicii de service, întreținere și reparații a vehiculelor și autovehiculelor; curățarea vehiculelor; servicii de montare și reparare a pneurilor; realimentarea automobilelor; exploatarea stațiilor de alimentare (alimentare cu carburant și întreținere);
- 39 - transport, livrare, distribuție și depozitare de lichide care conțin hidrocarburi, petrol, gaze, biogaz, gaz natural, combustibili, electricitate, energie și produse din acestea; depozitarea gazelor naturale, petrolului, motorinei, lichidelor de gaze naturale, a gazului petrolier lichefiat, a petrochimiei, a condensatului, a reziduurilor și a produselor petroliere rafinate; depozitarea gazelor naturale pe termen lung, petrol, gaz petrolier lichefiat, produse petrochimice și/sau produse petroliere rafinate; transportul gazelor naturale și petrolului prin conducte sau camioane; transportul și livrarea de gaze naturale, lichide conexe, condens, reziduuri și produse petroliere rafinate cu camionul; distribuția de energie electrică și distribuția subproduselor sale generate prin procesul de cogenerare, utilizând ca sursă primară motorină, gaze naturale, petrol, lichide de gaze naturale, gaz petrolier lichefiat, cărbune și surse de energie conexe;
- 43 - servicii de unități de cazare (hoteluri, pensiuni); servicii de bar; servicii de cafeenea; servicii de bufet; servicii de bufet pentru gustări (snak-bar); servicii de catering care constau în furnizarea produselor alimentare și băuturilor; servicii de restaurant; servicii de restaurant cu autoservire.
- (531) CFE(8) 03.01.08; 03.01.16; 03.01.24; 06.07.01; 06.07.25; 07.01.15; 07.01.18; 07.01.26; 27.03.03; 27.05.02; 27.05.17; 27.05.21; 29.01.15.
-
- (210) **048180**
 (220) 2021.05.27
 (730) **CASTEL MIMI S.R.L., MD**
 Str. Dacia nr. 1, MD-6512,
 Bulboaca, Anenii Noi, Republica Moldova
- (540)
-
- (591) Culori revendicate: alb, negru, gri de diferite nuanțe, roz.
 (511) NCL(11-2021)
 33 - băuturi alcoolice, cu excepția berii; preparate alcoolice pentru fabricarea băuturilor.
- (531) CFE(8) 02.01.01; 02.01.02; 25.01.10; 25.01.15; 26.04.06; 26.04.14; 27.05.10; 29.01.14.

(210) **048181**
 (220) 2021.05.27
 (730) **NGK SPARK PLUG CO., LTD., JP**
 14-18, Takatsuji-cho, Mizuho-ku, Nagoya Ci-
 ty, 467-8525, Japonia
 (540)



(511) NCL(11-2021)
 07 - supape (componente ale motoarelor); supra-
 pe (componente ale motoarelor), și anume
 supape pentru sistemul de recirculare a ga-
 zelor de eșapament (EGR), supape de con-
 trol al vitezei de mers în gol (ISC), supape de
 releu proporționale, supape modulatorie ale
 sistemului de frânare antiblocare (ABS), su-
 pape de control pentru remorcă, supape
 termostactice, componente ale motoarelor, și
 anume garnituri pentru motoare, garnituri de
 chiulasă a cilindrului, seturi de garnituri pen-
 tru filtre de particule Diesel (DPF), garnituri
 de chiulasă, presgarnituri, injectoare pentru
 motoare, filtre de aer condiționat, relee de
 aer condiționat, turbocompressoare, pompe
 de servodirecție, pompe de ulei, pompe de
 apă, filtre de reducere catalitică selectivă cu
 uree, filtre de apă cu uree, filtre de particule
 Diesel (DPF), pistoane, căptușeli pentru ci-
 lindru, culbutoare și tije de supapă, pompe
 de combustibil, carburatoare, sisteme cu
 injecție de combustibil Diesel (mecanice),
 sisteme cu injecție de combustibil Diesel
 (electronice), duze de injecție de combustibil
 Diesel, filtre de combustibil, epuratoare de
 aer, filtre pentru pompe de ulei, răcitoare de
 ulei, ventilatoare și ambreiaje de ventilator,
 convertizoare pentru țevi de evacuare, tobe
 de eșapament; motoare pentru ștergătoare
 de automobile; motoare, altele decât cele
 pentru vehicule terestre; componente de
 motoare, și anume piese pentru supape de
 reglare a debitului, curele de distribuție, cure-
 le trapezoidale, dispozitive de tensionare cu
 curea, ambreiaje, butoane de apăsare sub
 formă de organe de mașini; toate produsele
 sus-menționate fiind pentru automobile;

09 - supape solenoidale ale suspensiei pneuma-
 tice controlate electronic (ECAS), solenoizi
 de sincronizare a supapei variabile (VVT);
 12 - supape de frână.
 (531) CFE(8) 27.05.01; 27.05.17.

(210) **048182**
 (220) 2021.05.27
 (730) **NGK SPARK PLUG CO., LTD., JP**
 14-18, Takatsuji-cho, Mizuho-ku, Nagoya Ci-
 ty, 467-8525, Japonia
 (540)



(511) NCL(11-2021)
 07 - supape (componente ale motoarelor); supra-
 pe (componente ale motoarelor), și anume
 supape pentru sistemul de recirculare a ga-
 zelor de eșapament (EGR), supape de con-
 trol al vitezei de mers în gol (ISC), supape de
 releu proporționale, supape modulatorie ale
 sistemului de frânare antiblocare (ABS), su-
 pape de control pentru remorcă, supape
 termostactice; componente ale motoarelor, și
 anume garnituri pentru motoare, garnituri de
 chiulasă a cilindrului, seturi de garnituri pen-
 tru filtre de particule Diesel (DPF), garnituri
 de chiulasă, presgarnituri, injectoare pentru
 motoare, filtre de aer condiționat, relee de
 aer condiționat, turbocompressoare, pompe
 de servodirecție, pompe de ulei, pompe de
 apă, filtre de reducere catalitică selectivă cu
 uree, filtre de apă cu uree, filtre de particule
 Diesel (DPF), pistoane, căptușeli pentru ci-

lindru, culbutoare și tije de supapă, pompe de combustibil, carburatoare, sisteme cu injecție de combustibil Diesel (mecanice), sisteme cu injecție de combustibil Diesel (electronice), duze de injecție de combustibil Diesel, filtre de combustibil, epuratoare de aer, filtre pentru pompe de ulei, răcitoare de ulei, ventilatoare și ambreiaje de ventilator, convertizoare pentru țevi de evacuare, tobe de eșapament; motoare pentru ștergătoare de automobile; motoare, altele decât cele pentru vehicule terestre; componente de motoare, și anume piese pentru supape de reglare a debitului, curele de distribuție, curele trapezoidale, dispozitive de tensionare cu curea, ambreiaje, butoane de apăsare sub formă de organe de mașini; toate produsele sus-menționate fiind pentru automobile;

- 09 - supape solenoidale ale suspensiei pneumatice controlate electronic (ECAS), solenoizi de sincronizare a supapei variabile (VVT);
- 12 - supape de frână.
- (531) CFE(8) 01.03.02; 01.03.13; 01.03.15; 25.12.01; 26.01.20; 26.01.24; 27.05.24.

-
- (210) **048298**
 (220) 2021.06.16
 (730) **Rolex SA, CH**
 Rue François-Dussaud 3-5-7, Geneva, Elveția
- (540)

ROLEX

- (511) NCL(11-2021)
- 14 - ceasornicărie și articole de ceasornicărie, și anume ceasuri, ceasuri cu brățară, componente pentru ceasuri și articole de ceasornicărie, accesorii pentru ceasuri și articole de ceasornicărie neincluse în alte clase, ceasuri și instrumente pentru măsurarea timpului, cronometre, cronografe (ceasornicărie), brățări pentru ceasuri de mână, brățări de ceas, cadrane (ceasornicărie), cutii și casete de prezentare pentru ceasornicărie și bijuterii, mecanisme de ceasuri și părți ale acestora; bijuterii; pietre prețioase și semiprețioase; metale prețioase și aliaje din ele; broșe (bijuterii);

- 35 - prezentarea articolelor de ceasornicărie și instrumente pentru măsurarea timpului, articole de bijuterie și ceasuri inteligente prin toate mijloacele de comunicare pentru vânzarea cu amănuntul; publicitate on-line; informații și asistență pentru consumatori privind articole de ceasornicărie și instrumente pentru măsurarea timpului, articole de bijuterie și ceasuri inteligente pentru vânzare on-line; servicii de vânzare cu amănuntul pentru articole de ceasornicărie și instrumente pentru măsurarea timpului, articole de bijuterie și ceasuri inteligente prin rețele informatice globale, cataloage, poștă electronică și orice alte mijloace electronice; publicitate, servicii de marketing și promoționale; publicitate și servicii promoționale; distribuirea materialelor promoționale; servicii de consultanță în publicitate și marketing; servicii de consiliere referitoare la activități promoționale;
- 37 - servicii de reparații pentru articole de ceasornicărie și instrumente pentru măsurarea timpului, articole de bijuterie și ceasuri inteligente; servicii de întreținere pentru articole de ceasornicărie și instrumente pentru măsurarea timpului, articole de bijuterie și ceasuri inteligente; servicii de lustruire pentru articole de ceasornicărie și instrumente pentru măsurarea timpului și articole de bijuterie; servicii de revizuire pentru articole de ceasornicărie și instrumente pentru măsurarea timpului, articole de bijuterie și ceasuri inteligente; servicii de restaurare pentru articole de ceasornicărie și instrumente pentru măsurarea timpului, articole de bijuterie și ceasuri inteligente; furnizarea serviciilor de consultanță și informațiilor referitor la toate serviciile sus-menționate;
- 42 - servicii de control tehnic pentru articole de ceasornicărie și instrumente pentru măsurarea timpului, articole de bijuterie și ceasuri inteligente.

-
- (210) **048299**
 (220) 2021.06.16
 (730) **Rolex SA, CH**
 3-5-7 Rue François-Dussaud, Geneva, Elveția

(540)



(511) NCL(11-2021)

- 14 - ceasornicărie și articole de ceasornicărie, și anume ceasuri, ceasuri cu brățară, componente pentru ceasuri și articole de ceasornicărie, accesorii pentru ceasuri și articole de ceasornicărie neincluse în alte clase, ceasuri și instrumente pentru măsurarea timpului, cronometre, cronografe (ceasornicărie), brățări pentru ceasuri de mână, brățări de ceas, cadrane (ceasornicărie), cutii și case de prezentare pentru ceasornicărie și bijuterii, mecanisme de ceasuri și părți ale acestora; bijuterii; pietre prețioase și semiprețioase; metale prețioase și aliaje din ele; broșe (bijuterii);
- 35 - prezentarea articolelor de ceasornicărie și instrumente pentru măsurarea timpului, articole de bijuterie și ceasuri inteligente prin toate mijloacele de comunicare pentru vânzarea cu amănuntul; publicitate on-line; informații și asistență pentru consumatori privind articole de ceasornicărie și instrumente pentru măsurarea timpului, articole de bijuterie și ceasuri inteligente pentru vânzare on-line; servicii de vânzare cu amănuntul pentru articole de ceasornicărie și instrumente pentru măsurarea timpului, articole de bijuterie și ceasuri inteligente prin rețele informatice globale, cataloage, poștă electronică și orice alte mijloace electronice; publicitate, servicii de marketing și promoționale; publicitate și servicii promoționale; distribuirea materialelor promoționale; servicii de consultanță în publicitate și marketing; servicii de consiliere referitoare la activități promoționale;
- 37 - servicii de reparații pentru articole de ceasornicărie și instrumente pentru măsurarea timpului, articole de bijuterie și ceasuri inteligente; servicii de întreținere pentru articole de ceasornicărie și instrumente pentru măsurarea timpului, articole de bijuterie și ceasuri inteligente; servicii de lustruire pentru articole de ceasornicărie și instrumente pentru măsurarea timpului și articole de bijuterie; servicii de revizuire pentru articole de ceasornicărie

și instrumente pentru măsurarea timpului, articole de bijuterie și ceasuri inteligente; servicii de restaurare pentru articole de ceasornicărie și instrumente pentru măsurarea timpului, articole de bijuterie și ceasuri inteligente; furnizarea serviciilor de consultanță și informații referitor la toate serviciile susmenționate;

- 42 - servicii de control tehnic pentru articole de ceasornicărie și instrumente pentru măsurarea timpului, articole de bijuterie și ceasuri inteligente.

(531) CFE(8) 24.09.02; 24.09.07; 24.09.10.

(210) **048300**

(220) 2021.06.16

(730) **McDonald's Corporation, a corporation organized and existing under the laws of the State of Delaware, US**

110 N. Carpenter Street, Chicago, Illinois 60607, Statele Unite ale Americii

(540)

HAPPY MEAL

(511) NCL(11-2021)

- 16 - produse de imprimare, hârtie, carton și articole din aceste materiale, articole de papetărie, pensule, creioane pastel, creioane, pixuri, caiete și fise de activități, puzzle-uri imprimate și cărți cu puzzle, cărți de desen, abțibilduri și foi cu abțibilduri, cărți de citit, figurine din hârtie.

(210) **048348**

(220) 2021.06.29

(730) **SUZHOU DAKE MACHINERY CO., LTD., CN**

NO. 45 SONGBEI ROAD, SUZHOU INDUSTRIAL PARK, SUZHOU CITY, JIANGSU PROVINCE, CHINA

(540)

TOTAL One-Stop Tools Station

(511) NCL(11-2021)

07 - utilaje agricole; mașini de tuns gazon; pompe de aerare pentru acvarii; tăietoare de furaje; mașini de mulș; mașini electrice de tuns animale; mașini de prelucrat lemnul; ferăstraie (mașini); mașini pentru fabricarea cartonului; mașini pentru producerea scutecelor din hârtie; mașini de tipărit; războaie de țesut; mașini de ajustat; mașini pentru prelucrarea ceaiului; aparate electromecanice pentru prepararea alimentelor; mașini pentru fabricarea berii; mașini pentru prelucrarea tutunului; mașini pentru prelucrarea pielii; mașini de cusut tricotate; mașini pentru asamblarea bicicletelor; mașini pentru fabricarea cărămizilor; mașini de gravat; mașini pentru fabricarea bateriilor electrice; mașini de răsucit șnururi; mașini pentru fabricarea smaltului; mașini pentru fabricarea becurilor; mașini de împachetat; mașini pentru fabricarea brichetelor de cărbune; mașini electrice de bucătărie; mașini de spălat (rufe); mori centrifuge; mașini de aplicare a adezivului; mașini pentru prelucrarea sticlei; mașini de fabricat îngrășăminte; mașini electromecanice pentru industria chimică; burghie pentru industria mineritului; freze (mașini); malaxoare; dezinfectoare; ciocane pneumatice; mașini de rectificat; mașini pentru turnătorie; mașini de prelucrat metale; mașini cu aburi; mașini pentru fabricarea acelor; mașini pentru fabricarea fermoarelor; batiuri pentru mașini; mașini de tăiat; mașini pentru fabricarea firelor și cablurilor; lame (organe de mașini); cuțite (organe de mașini); mașini și aparate electrice de șlefuit; coroane de foraj (organe de mașini); scule manuale acționate în alt mod decât manual; polizoare unghiulare; mașini pentru industria electronică; mașini de prelucrare la rece a opticii; mașini pentru separarea gazului; mașini de stropit cu vopsea; pompe (mașini); supape (organe de mașini); rulmenți (organe de mașini); curele de mașini; mașini electrice de sudat; mașini și aparate electrice pentru curățare; aparate de curățat cu presiune mare; aspiratoare; filtre-presă; mașini electrice de lustruit pantofii; mașini pentru galvanoplastie; sisteme electrice de deschidere a ușilor.

(531) CFE(8) 26.11.02; 26.11.09; 27.05.10; 27.05.12.

(210) 048426

(220) 2021.07.13

(730) POLEACOV Denis, MD

Str. Pionerscaia nr. 3, ap. 44,
MD-3200, Bender, Republica Moldova

(540)



(591) Culori revendicate: alb, roșu.

(511) NCL(11-2021)

35 - publicitate; managementul, organizarea și administrarea afacerilor comerciale; lucrări de birou;

38 - servicii de telecomunicații;

41 - educație; instruire; divertisment; activități sportive și culturale.

(531) CFE(8) 26.04.04; 26.04.11; 26.04.17; 26.04.18; 27.05.17; 27.07.21; 27.07.24; 29.01.12.

(210) 048449

(220) 2021.07.14

(730) BABARA Radu, MD

Bd. Dacia nr. 44/5,
MD-2062, Chișinău, Republica Moldova

(540)



(591) Culori revendicate: roșu de diferite nuanțe, alb, negru, galben, oranj.

(511) NCL(11-2021)

35 - publicitate; managementul, organizarea și administrarea afacerilor comerciale; lucrări de birou.

(531) CFE(8) 17.05.01; 17.05.05; 17.05.17; 18.01.21; 27.05.24; 29.01.15.

(210) **048479**

(220) 2021.07.19

(730) **ANDRONIC Elena, MD**Str. Moldovița nr. 35,
MD-2059, Chișinău, Republica Moldova

(540)



(591) Culori revendicate: negru, kaki.

(511) NCL(11-2021)

30 - cafea, ceai, cacao și înlocuitori de cafea; orez, paste făinoase și tăiței; tapioca și sago;

făină și preparate din cereale; pâine, produse de patiserie și cofetărie; ciocolată; înghețată, șerburi și alte tipuri de gheață comestibilă; zahăr, miere, sirop de melasă; drojdie, praf de copt; sare; mirodenii, condimente, zarzavaturi conservate; oțet, sosuri și alte preparate de condimentare; gheață (apă înghețată).

(531) CFE(8) 02.01.01; 02.01.11; 09.07.19; 27.05.11; 29.01.12.

(210) **048508**

(220) 2021.07.22

(730) **Bear With Me S.R.L., MD**Str. Ion Dumeniuc nr. 12a, et. 3,
MD-2075, Chișinău, Republica Moldova

(540)



(591) Culori revendicate: negru, galben.

(511) NCL(11-2021)

42 - servicii științifice și tehnologice, precum și servicii de cercetare și de creație, referitoare la acestea; servicii de analiză, servicii de cercetare industrială și design industrial; servicii de control al calității și de autentificare; crearea și dezvoltarea hardware și software de calculator.

(531) CFE(8) 24.17.02; 27.05.17; 27.05.19; 27.07.11; 29.01.12.

(210) **048555**

(220) 2021.08.05

(730) **Arima Holding Corp., TC**

Suite C-12, Market Place, Providenciales, Insulele Turks și Caicos

(540)

SCARLETT SILVER LINE

- (511) NCL(11-2021)
- 07 - instrumente cu acționare mecanică; aparate de bucătărie electrice, incluse în această clasă; mașini de tocat carne; aspiratoare-roboți; aspiratoare verticale; mașini pentru tuns animale; storcătoare electrice de uz casnic; râșnițe de cafea, cu excepția celor manuale; mixere (aparate pentru bucătărie), mașini electrice de amestecat alimente; mașini pentru măcinat (aparate electrice pentru bucătărie);
- 08 - instrumente manuale electrice și neelectrice pentru îngrijire personală și artă corporală; aparate de ras; aparate de ras electrice; aparate electrice de coafat; plăci electrice de îndreptat părul; ondulatele de păr; dispozitive pentru crearea tatuajelor; instrumente pentru manichiură și pedichiură; tocătoare de carne (unelte manuale); aparate de tuns părul și unghiile acționate manual electrice și neelectrice; fiare de călcat; fiare de călcat neelectrice (unelte manuale);
- 09 - aparate și instrumente de cântărire și de măsurare; balanțe cu arc; cântare; cântare pentru copii; cântare de baie; cântare de birou pentru scrisori; cântare cu analizoare de masă corporală;
- 11 - aparate de iluminat, de încălzit, de generare a vaporilor, de tratare termică a produselor alimentare, de răcire, de uscare, de ventilare; grătare (aparate de bucătărie); aparate de încălzit (aparate de bucătărie); mașini de gătit; oale de gătit sub presiune, electrice; aparate și instalații pentru tratarea termică a produselor alimentare; ustensile de gătit electrice; cuptoare cu microunde; cuptoare de copt; fierbătoare electrice; uscătoare de păr; uscătoare de păr electrice portabile; aparate pentru bronzat; pături și perne electrice; fierbătoare electrice, termofoare; articole de îmbrăcăminte încălzite electric; aparate electrice de făcut iaurt; mașini de făcut pâine; aparate de cafea; aparate de făcut înghețată;
- 21 - dispozitive, aparate și ustensile de uz casnic sau de bucătărie acționate manual; ceainice incluse în această clasă; mixere neelectrice, incluse în această clasă; suporturi pentru fiare de călcat; suporturi de grătare; aparate de făcut vafe, neelectrice; oale de gătit sub presiune, neelectrice; storcătoare de fructe de uz menajer, neelectrice, râșnițe de cafea acționate manual, neelectrice.

- (210) **048556**
 (220) 2021.08.05
 (730) **Daio Paper Corporation, JP**
 2-60, Mishima-Kamiya-cho, Shikokuchuo-Shi, Ehime-ken 799-0402, Japonia
 (540)



- (591) Culori revendicate: alb, albastru.
 (511) NCL(11-2021)
- 03 - cosmetice și produse de toaletă nemedicinale; produse nemedicinale pentru curățarea dinților; produse de parfumerie, uleiuri esențiale; preparate pentru albit și alte substanțe pentru spălat; preparate pentru curățare, lustruire, degresare și șlefuire; șampoane; șampoane pentru copii și bebeluși; balsamuri pentru păr; loțiuni de uz cosmetic; loțiuni pentru bebeluși; creme cosmetice; ulei pentru corp de uz cosmetic; uleiuri pentru bebeluși; săpunuri; preparate cosmetice pentru baie (cu excepția celor de uz medical); șervețele umede pentru îngrijirea bebelușului impregnate cu preparate de curățat; șervețele umede pentru îngrijirea bebelușului; șervețele impregnate cu produse cosmetice; pânză îmbibată cu detergent, pentru curățat; șervețele cosmetice umezite în prealabil;
- 05 - preparate farmaceutice, medicale și de uz veterinar; produse igienice pentru medicină; alimente și substanțe dietetice adaptate pentru uz medical sau veterinar, alimente pentru bebeluși; suplimente dietetice pentru oameni și animale; plasturi, materiale pentru pansamente; materiale pentru plombarea dinților și pentru mulaje dentare; dezinfectante; produse pentru distrugerea verminei; fungicide, erbicide; șervețele umede în scopuri sanitare; șervețele impregnate cu loțiuni farmaceutice; preparate pentru baie de uz medical; uleiuri medicinale; loțiuni de uz farmaceutic; săpun antibacterian; soluții antibacteriene pentru spălarea mâinilor; șampoane medicinale; tampoane pentru menstruație; chiloți igienici; prosoape sanitare; scutece igienice pentru incontinență; tampoane pentru persoanele care suferă de incontinență; chiloți

absorbanți pentru incontinență; scutece chi-
loței pentru bebeluși; scutece de hârtie de
unică folosință pentru bebeluși.

(531) CFE(8) 26.01.01; 26.01.12; 26.11.13;
26.15.01; 27.05.01; 28.03.00; 29.01.12.

(210) **048625**

(220) 2021.08.18

(730) **The Coca-Cola Company, US**

One Coca-Cola Plaza, Atlanta, Georgia
30313, Statele Unite ale Americii

(540)

FREESTYLE

(511) NCL(11-2021)

07 - mașini de vânzare; mașini automate de vân-
zare; mașini de preparare a băuturilor; apa-
rate de preparare a băuturilor răcite; mașini
de fabricare a băuturilor carbogazoase;

11 - aparate de iluminat, de încălzire, de produce-
re a vaporilor, de răcire și de distribuire a
apei; aparate de distribuție a băuturilor refri-
gerate; aparate pentru distribuirea băuturilor
reci; aparate de încălzire și de răcire pentru
distribuirea băuturilor calde și reci; aparate
de răcire a băuturilor;

32 - bere; ape minerale și gazoase și alte băuturi
nealcoolice; băuturi din fructe și sucuri de
fructe; siropuri și alte preparate pentru fabri-
carea băuturilor.

(210) **048658**

(220) 2021.08.19

(730) **Chastnoe proizvodstvennoe unitarnoe
predpriyatie „Darida”, BY**

223028, Minskaja oblast, Minskij rajon, ag.
Zhdanovichi, ul. Linejnaja, 1a, Belarus

(540)

ДАРИДА

(511) NCL(11-2021)

32 - aperitive fără alcool; vin de orz (bere); apă
gazoasă (sifon); apă care conține oxid de
litiu; apă Seltzer; sifon; apă (băuturi); apă
minerală (băuturi); apă de masă; kvass (bău-

tură nealcoolică); cocktailuri fără alcool;
cocktailuri pe bază de bere; limonade; bău-
turi nealcoolice; băuturi nealcoolice din fructe
uscate; băuturi izotonice; băuturi nealcoolice
pe bază de miere; băuturi pe bază de orez,
altele decât înlocuitori de lapte; băuturi pe
bază de soia, altele decât înlocuitori de lapte;
băuturi din aloe vera, nealcoolice; băuturi pe
bază de zer; băuturi îmbogățite cu proteine
pentru sportivi; băuturi răcoritoare cu aromă
de cafea; băuturi nealcoolice cu aromă de
ceai; băuturi din fructe, fără alcool; băuturi
energizante; nectaruri de fructe, nealcoolice;
sirop de migdale; bere; băuturi răcoritoare
din ghimbir; bere din malț; prafuri pentru pre-
pararea băuturilor efervescente; sarsaparilla
(băutură nealcoolică); siropuri pentru limona-
dă; siropuri pentru băuturi; smoothies; sucuri
de legume (băuturi); sucuri; suc de roșii
(băuturi); cidru fără alcool; preparate pentru
fabricarea băuturilor; produse pentru fabrica-
rea sifoanelor; musturi; must de struguri;
must de bere; must de malț; pastile pentru
băuturi gazoase; sorbeturi (băuturi); extracte
din fructe fără alcool; extracte din hamei pen-
tru fabricarea berii; esențe pentru prepararea
băuturilor nealcoolice, cu excepția celor sub
formă de uleiuri esențiale; bere amestecată
cu băuturi nealcoolice (shandy).

(531) CFE(8) 28.05.00.

(210) **048659**

(220) 2021.08.19

(730) **Chastnoe proizvodstvennoe unitarnoe
predpriyatie „Darida”, BY**

223028, Minskaja oblast, Minskij rajon, ag.
Zhdanovichi, ul. Linejnaja, 1a, Belarus

(540)

Your water

(511) NCL(11-2021)

32 - aperitive fără alcool; vin de orz (bere); apă
gazoasă (sifon); apă care conține oxid de
litiu; apă Seltzer; sifon; apă (băuturi); apă
minerală (băuturi); apă de masă; kvass (bău-
tură nealcoolică); cocktailuri fără alcool;
cocktailuri pe bază de bere; limonade; bău-
turi nealcoolice; băuturi nealcoolice din fructe
uscate; băuturi izotonice; băuturi nealcoolice
pe bază de miere; băuturi pe bază de orez,
altele decât înlocuitori de lapte; băuturi pe

bază de soia, altele decât înlocuitori de lapte; băuturi din aloe vera, nealcoolice; băuturi pe bază de zer; băuturi îmbogățite cu proteine pentru sportivi; băuturi răcoritoare cu aromă de cafea; băuturi nealcoolice cu aromă de ceai; băuturi din fructe, fără alcool; băuturi energizante; nectaruri de fructe, nealcoolice; sirop de migdale; bere; băuturi răcoritoare din ghimbir; bere din malț; prafuri pentru prepararea băuturilor efervescente; sarsaparilla (băutură nealcoolică); siropuri pentru limonadă; siropuri pentru băuturi; smoothies; sucuri de legume (băuturi); sucuri; suc de roșii (băuturi); cidru fără alcool; preparate pentru fabricarea băuturilor; produse pentru fabricarea sifoanelor; musturi; must de struguri; must de bere; must de malț; pastile pentru băuturi gazoase; sorbeturi (băuturi); extracte din fructe fără alcool; extracte din hamei pentru fabricarea berii; esențe pentru prepararea băuturilor nealcoolice, cu excepția celor sub formă de uleiuri esențiale; bere amestecată cu băuturi nealcoolice (shandy).

- (210) **048660**
 (220) 2021.08.19
 (730) **Chastnoe proizvodstvennoe unitarnoe predpriyatie „Darida”, BY**
 223028, Minskaja oblast, Minskij rajon, ag. Zhdanovichi, ul. Linejnaja, 1a, Belarus
 (540)



- (511) NCL(11-2021)
 32 - aperitive fără alcool; vin de orz (bere); apă gazoasă (sifon); apă care conține oxid de litiu; apă Seltzer; sifon; apă (băuturi); apă

minerală (băuturi); apă de masă; kvass (băutură nealcoolică); cocktailuri fără alcool; cocktailuri pe bază de bere; limonade; băuturi nealcoolice; băuturi nealcoolice din fructe uscate; băuturi izotonice; băuturi nealcoolice pe bază de miere; băuturi pe bază de orez, altele decât înlocuitori de lapte; băuturi pe bază de soia, altele decât înlocuitori de lapte; băuturi din aloe vera, nealcoolice; băuturi pe bază de zer; băuturi îmbogățite cu proteine pentru sportivi; băuturi răcoritoare cu aromă de cafea; băuturi nealcoolice cu aromă de ceai; băuturi din fructe, fără alcool; băuturi energizante; nectaruri de fructe, nealcoolice; sirop de migdale; bere; băuturi răcoritoare din ghimbir; bere din malț; prafuri pentru prepararea băuturilor efervescente; sarsaparilla (băutură nealcoolică); siropuri pentru limonadă; siropuri pentru băuturi; smoothies; sucuri de legume (băuturi); sucuri; suc de roșii (băuturi); cidru fără alcool; preparate pentru fabricarea băuturilor; produse pentru fabricarea sifoanelor; musturi; must de struguri; must de bere; must de malț; pastile pentru băuturi gazoase; sorbeturi (băuturi); extracte din fructe fără alcool; extracte din hamei pentru fabricarea berii; esențe pentru prepararea băuturilor nealcoolice, cu excepția celor sub formă de uleiuri esențiale; bere amestecată cu băuturi nealcoolice (shandy).

- (531) CFE(8) 01.15.15; 05.03.13; 05.03.20; 05.07.01; 05.07.27; 24.17.21; 26.01.13; 26.01.15; 26.13.25.

- (210) **048661**
 (220) 2021.08.19
 (730) **Chastnoe proizvodstvennoe unitarnoe predpriyatie „Darida”, BY**
 223028, Minskaja oblast, Minskij rajon, ag. Zhdanovichi, ul. Linejnaja, 1a, Belarus
 (540)

DARIDA

- (511) NCL(11-2021)
 32 - aperitive fără alcool; vin de orz (bere); apă gazoasă (sifon); apă care conține oxid de litiu; apă Seltzer; sifon; apă (băuturi); apă minerală (băuturi); apă de masă; kvass (băutură nealcoolică); cocktailuri fără alcool; cocktailuri pe bază de bere; limonade; băuturi nealcoolice; băuturi nealcoolice din fructe

uscate; băuturi izotonice; băuturi nealcoolice pe bază de miere; băuturi pe bază de orez, altele decât înlocuitori de lapte; băuturi pe bază de soia, altele decât înlocuitori de lapte; băuturi din aloe vera, nealcoolice; băuturi pe bază de zer; băuturi îmbogățite cu proteine pentru sportivi; băuturi răcoritoare cu aromă de cafea; băuturi nealcoolice cu aromă de ceai; băuturi din fructe, fără alcool; băuturi energizante; nectaruri de fructe, nealcoolice; sirop de migdale; bere; băuturi răcoritoare din ghimbir; bere din malt; prafuri pentru prepararea băuturilor efervescente; sarsaparilla (băutură nealcoolică); siropuri pentru limonadă; siropuri pentru băuturi; smoothies; sucuri de legume (băuturi); sucuri; suc de roșii (băuturi); cidru fără alcool; preparate pentru fabricarea băuturilor; produse pentru fabricarea sifoanelor; musturi; must de struguri; must de bere; must de malt; pastile pentru băuturi gazoase; sorbeturi (băuturi); extracte din fructe fără alcool; extracte din hamei pentru fabricarea berii; esențe pentru prepararea băuturilor nealcoolice, cu excepția celor sub formă de uleiuri esențiale; bere amestecată cu băuturi nealcoolice (shandy).

(210) **048678**
 (220) 2021.09.01
 (730) **GEBHARDT-CONSTRUCT S.R.L., societate comercială, MD**
 Str. Ștefan cel Mare nr. 102,
 MD-3905, Cahul, Republica Moldova

(540)



(591) Culori revendicate: gri, albastru.
 (511) NCL(11-2021)
 06 - metale comune și aliajele lor; minereuri; materiale metalice pentru edificare și construcții; construcții transportabile metalice; cabluri și fire metalice neelectrice; produse de feronerie metalică; containere metalice pentru depozitare sau transport; seifuri;

90

19 - materiale de construcție nemetalice; conducte rigide nemetalice pentru construcție; asfalt, smoală, gudron și bitum; construcții transportabile nemetalice; monumente nemetalice;
 20 - mobilier, oglinzi, rame; containere nemetalice pentru depozitare sau transport; oase, coarne, fanoane de balenă sau sedef prelucrate sau semiprelucrate; scoici; spumă de mare; chihlimbar galben;
 37 - servicii de construcții; servicii de instalare și reparații; extracții miniere, forare de petrol și gaze.
 (531) CFE(8) 07.05.05; 07.05.08; 07.05.12; 27.05.11; 29.01.12.

(210) **048691**
 (220) 2021.09.02
 (730) **CILITRANS S.R.L., întreprindere mixtă, MD**
 Str. Chișinăului nr. 1,
 MD-3701, Strășeni, Republica Moldova

(540)



(591) Culori revendicate: alb, negru, galben, portocaliu, sur.
 (511) NCL(11-2021)
 35 - publicitate; managementul, organizarea și administrarea afacerilor comerciale; lucrări de birou.
 (531) CFE(8) 01.13.05; 25.03.03; 26.01.18; 26.02.01; 26.04.04; 26.11.21; 27.05.11; 29.01.15.

(210) **048738**
 (220) 2021.09.08
 (730) **BOGOS Andrei, MD**
 Str. Sfântul Gheorghe nr. 14, MD-6819,
 Mileștii Noi, Ialoveni, Republica Moldova

(540)

BOGOS

- (511) NCL(11-2021)
- 06 - metale comune și aliajele lor; minereuri; materiale metalice pentru edificare și construcții; construcții transportabile metalice; cabluri și fire metalice neelectrice; produse de feronerie metalică; containere metalice pentru depozitare sau transport; seifuri;
- 19 - materiale de construcție nemetalice; conducte rigide nemetalice pentru construcție; asfalt, smoală, gudron și bitum; construcții transportabile nemetalice; monumente nemetalice;
- 20 - mobilier, oglinzi, rame; containere nemetalice pentru depozitare sau transport; oase, coarne, fanoane de balenă sau sidef prelucrate sau semiprelucrate; scoici; spumă de mare; chihlimbar galben;
- 35 - servicii on-line de tranzacționare, și anume servicii de operare on-line pe piețe pentru vânzătorii și cumpărătorii de produse și servicii; servicii on-line de tranzacționare în care vânzătorii afișează produsele sau serviciile care urmează să fie oferite spre vânzare, achiziționare sau spre licitare prin intermediul Internetului, în scopul facilitării vânzării de produse și servicii de către terți prin intermediul unei rețele de calculatoare; oferire de răspuns evaluativ și evaluări de produse și servicii oferite de vânzatori, evaluarea valorii și a prețurilor produselor și serviciilor oferite de vânzatori, serviciilor de performanță a cumpărătorilor și vânzătorilor, serviciilor de livrare, precum și experiența globală de tranzacționare în legătură cu acestea; oferirea unui ghid de căutare de publicitate on-line care oferă produse și servicii ale vânzătorilor; oferirea unei baze de date de căutare on-line de evaluare pentru cumpărători și vânzatori; publicitate; gestiunea afacerilor comerciale; administrare comercială; lucrări de birou; servicii de comercializare pentru terți prestate de supermarketuri, hipermarketuri, buticuri, magazine, gherete, chioșcuri și tarabe;
- 37 - servicii de construcții; servicii de instalare și reparații; extracții miniere, forare de petrol și gaze;
- 40 - prelucrarea materialelor; reciclarea deșeurilor și gunoiului; purificarea aerului și tratarea apei; servicii de imprimare; conservarea alimentelor și băuturilor;
- 42 - servicii științifice și tehnologice, precum și servicii de cercetare și de creație, referitoare la acestea; servicii de analiză, servicii de

cercetare industrială și design industrial; servicii de control al calității și de autentificare; crearea și dezvoltarea hardware și software de calculator.

-
- (210) **048739**
 (220) 2021.09.08
 (730) **BOGOS Andrei, MD**
 Str. Sfântul Gheorghe nr. 14, MD-6819,
 Mileștii Noi, Ialoveni, Republica Moldova
 (540)

EVERYTHING IS POSSIBLE

- (511) NCL(11-2021)
- 06 - metale comune și aliajele lor; minereuri; materiale metalice pentru edificare și construcții; construcții transportabile metalice; cabluri și fire metalice neelectrice; produse de feronerie metalică; containere metalice pentru depozitare sau transport; seifuri;
- 19 - materiale de construcție nemetalice; conducte rigide nemetalice pentru construcție; asfalt, smoală, gudron și bitum; construcții transportabile nemetalice; monumente nemetalice;
- 20 - mobilier, oglinzi, rame; containere nemetalice pentru depozitare sau transport; oase, coarne, fanoane de balenă sau sidef prelucrate sau semiprelucrate; scoici; spumă de mare; chihlimbar galben;
- 35 - servicii on-line de tranzacționare, și anume servicii de operare on-line pe piețe pentru vânzătorii și cumpărătorii de produse și servicii; servicii on-line de tranzacționare în care vânzătorii afișează produsele sau serviciile care urmează să fie oferite spre vânzare, achiziționare sau spre licitare prin intermediul Internetului, în scopul facilitării vânzării de produse și servicii de către terți prin intermediul unei rețele de calculatoare; oferire de răspuns evaluativ și evaluări de produse și servicii oferite de vânzatori, evaluarea valorii și a prețurilor produselor și serviciilor oferite de vânzatori, serviciilor de performanță a cumpărătorilor și vânzătorilor, serviciilor de livrare, precum și experiența globală de tranzacționare în legătură cu acestea; oferirea unui ghid de căutare de publicitate on-line

- care oferă produse și servicii ale vânzătorilor; oferirea unei baze de date de căutare on-line de evaluare pentru cumpărători și vânzători; publicitate; gestiunea afacerilor comerciale; administrare comercială; lucrări de birou; servicii de comercializare pentru terți prestate de supermarketuri, hipermarketuri, buticuri, magazine, gherete, chioșcuri și tarabe;
- 37 - servicii de construcții; servicii de instalare și reparații; extracții miniere, forare de petrol și gaze;
- 40 - prelucrarea materialelor; reciclarea deșeurilor și gunoierii; purificarea aerului și tratarea apei; servicii de imprimare; conservarea alimentelor și băuturilor;
- 42 - servicii științifice și tehnologice, precum și servicii de cercetare și de creație, referitoare la acestea; servicii de analiză, servicii de cercetare industrială și design industrial; servicii de control al calității și de autentificare; crearea și dezvoltarea hardware și software de calculator.

- (210) **048745**
 (220) 2021.09.13
 (730) **Home Box Office, Inc., US**
 30 Hudson Yards, New York, NY 10001, Statele Unite ale Americii
 (540)

HBO MAX

- (511) NCL(11-2021)
 09 - aplicații software mobile descărcabile folosite la livrarea și distribuția conținutului de divertisment audio, video și multimedia, inclusiv a textului, datelor, imaginilor, a fișierelor audio, video și audiovizuale;
- 38 - servicii media mobile sub formă de transmisie electronică, difuzare și livrare a conținutului de divertisment audio, video și multimedia, inclusiv a textului, datelor, imaginilor, a fișierelor audio, video și audiovizuale prin intermediul Internetului, comunicațiilor fără fir, rețelelor de comunicații electronice și rețelelor de calculator;
- 41 - servicii de divertisment sub formă de furnizare a programelor și conținutului de divertisment, și anume a filmelor, programelor de televiziune, clipurilor video, graficelor și informațiilor referitoare la filme și programe de

televiziune în domeniile de comedie, dramă, acțiune, varieteu, aventură, sport, muzică, evenimente curente, știri de divertisment, documentare și animație prin Internet, rețele de comunicații electronice, rețele de calculator și rețele de comunicații fără fir; divertisment interactiv on-line sub forma unui site web care conține prezentări fotografice, video, audio, proză, clipuri video și alte materiale multimedia nedescărcabile referitoare la filme și programe de televiziune în domeniile de comedie, dramă, acțiune, varieteu, aventură, sport, muzică, evenimente curente, știri de divertisment, documentare și animație.

- (210) **048752**
 (220) 2021.09.20
 (730) **TOPALO Arcadie, MD**
 Str. Anton Ablov nr. 14, MD-2019, Codru, Chișinău, Republica Moldova
CEAICOVSCHI Alexandru, MD
 Str. Basarabilor nr. 17, MD-2071, Chișinău, Republica Moldova
 (540)



INVITRO

- (511) NCL(11-2021)
 35 - servicii on-line de tranzacționare, și anume servicii de operare on-line pe piețe pentru vânzătorii și cumpărătorii de produse și servicii; servicii on-line de tranzacționare în care vânzătorii afișează produsele sau serviciile care urmează să fie oferite spre vânzare, achiziționare sau spre licitare prin intermediul Internetului, în scopul facilitării vânzării de produse și servicii de către terți prin intermediul unei rețele de calculatoare; oferire de răspuns evaluativ și evaluări de produse și servicii oferite de vânzatori, evaluarea valorii și a prețurilor produselor și serviciilor oferite de vânzatori, serviciilor de performanță a cumpărătorilor și vânzătorilor, serviciilor de livrare, precum și experiența globală de tranzacționare în legătură cu acestea; oferirea unui ghid de căutare de publicitate on-line care oferă produse și servicii ale vânzătorilor;

oferirea unei baze de date de căutare on-line de evaluare pentru cumpărători și vânzători; publicitate; gestiunea afacerilor comerciale; administrare comercială; lucrări de birou; servicii de comercializare pentru terți prestate de supermarketuri, hipermarketuri, buticuri, magazine, gherete, chioșcuri, tarabe și farmacii; organizarea expozițiilor cu vânzări; vânzări angro și cu amănuntul a preparatelor farmaceutice, optice;

- 39 - transport; ambalarea și depozitarea mărfurilor; organizarea de călătorii;
- 44 - servicii medicale; servicii veterinare; servicii de igienă și de îngrijire a frumuseții pentru oameni sau animale; servicii de agricultură, acvacultură, horticultură și silvicultură.
- (531) CFE(8) 01.13.15; 26.01.16; 26.11.10; 26.11.13; 26.11.21; 27.05.01.

- (210) **048753**
 (220) 2021.09.07
 (730) **PIC Samuil, MD**
 Str. Lipcani nr. 1 A,
 MD-2051, Chișinău, Republica Moldova
 (540)

PRINCE NOIRE

- (511) NCL(11-2021)
 33 - băuturi alcoolice, cu excepția berii; preparate alcoolice pentru fabricarea băuturilor.

- (210) **048754**
 (220) 2021.09.09
 (730) **BUIANOVA Ecaterina, MD**
 Str. M. Sadoveanu nr. 37, MD-2092,
 Tohatin, Chișinău, Republica Moldova
 (540)

JOLIDON

- (511) NCL(11-2021)
 25 - îmbrăcăminte, încălțăminte, articole care servesc la acoperirea capului;

- 35 - servicii on-line de tranzacționare, și anume servicii de operare on-line pe piețe pentru vânzătorii și cumpărătorii de produse și servicii; servicii on-line de tranzacționare în care vânzătorii afișează produsele sau serviciile care urmează să fie oferite spre vânzare, achiziționare sau spre licitare prin intermediul Internetului, în scopul facilitării vânzării de produse și servicii de către terți prin intermediul unei rețele de calculatoare; oferire de răspuns evaluativ și evaluări de produse și servicii oferite de vânzători, evaluarea valorii și a prețurilor produselor și serviciilor oferite de vânzători, serviciilor de performanță a cumpărătorilor și vânzătorilor, serviciilor de livrare, precum și experiența globală de tranzacționare în legătură cu acestea; oferirea unui ghid de căutare de publicitate on-line care oferă produse și servicii ale vânzătorilor; oferirea unei baze de date de căutare on-line de evaluare pentru cumpărători și vânzători; publicitate; gestiunea afacerilor comerciale; administrare comercială; lucrări de birou; servicii de comercializare pentru terți prestate de supermarketuri, hipermarketuri, buticuri, magazine, gherete, chioșcuri și tarabe.

- (210) **048774**
 (220) 2021.09.17
 (730) **BESCHIERU Radu, MD**
 Str. Nicolae Milescu Spătarul nr. 23, ap. 79,
 MD-2075, Chișinău, Republica Moldova
 (540)

CHATEAU ACKERMAN

- (511) NCL(11-2021)
 33 - băuturi alcoolice, cu excepția berii; preparate alcoolice pentru fabricarea băuturilor.

- (210) **048779**
 (220) 2021.09.23
 (730) **RUSU Mariana, MD**
 Str. Anton Ablov nr. 35, MD-2019,
 Codru, Chișinău, Republica Moldova

(540)



(591) Culori revendicate: albastru, roșu, verde, negru.

(511) NCL(11-2021)

44 - servicii medicale; servicii veterinare; servicii de igienă și de îngrijire a frumuseții pentru oameni sau animale; servicii de agricultură, acvacultură, horticultură și silvicultură.

(531) CFE(8) 01.13.01; 01.13.10; 01.13.15; 19.11.04; 19.11.05; 19.11.09; 27.03.15; 27.05.08; 29.01.14.

(210) **048784**

(220) 2021.09.20

(730) **TOPALO Arcadie, MD**

Str. Anton Ablov nr. 14, MD-2019,
Codru, Chișinău, Republica Moldova

(540)

VOLTUS

(511) NCL(11-2021)

09 - aparate și instrumente științifice, de cercetare, de navigare, geodezice, fotografice, cinematografice, audiovizuale, optice, de cântărire, de măsurare, de semnalizare, de detectare, de testare, de inspectare, de salvare și didactice; aparate și instrumente pentru conducerea, comutarea, transformarea, acumularea, reglarea sau controlul distribuției sau utilizării energiei electrice; aparate și instrumente pentru înregistrarea, transmiterea, reproducerea sau prelucrarea sunetului, imaginilor sau a datelor; suporturi digitale înregistrate și descărcabile, software de calculatoare, suporturi digitale sau analogice goale de înregistrare și de stocare; mecanisme pentru aparate cu preplată; mașini înregistratoare de încasat, dispozitive de calcul; calculatoare și dispozitive periferice pentru calculatoare; costume de scafandru; măști pentru scafandri, tampoane de urechi

pentru scafandri, cleme nazale pentru scafandri și înotători, mănuși de scafandru, aparate de respirat sub apă pentru înot subacvatic; extinctoare.

(210) **048787**

(220) 2021.09.21

(730) **Biosidus S.A., AR**

Constitución 4234, Buenos Aires, Argentina

(540)

BLASTOFERON

(511) NCL(11-2021)

05 - preparate farmaceutice pentru uz uman.

(210) **048788**

(220) 2021.09.21

(730) **Biosidus S.A., AR**

Constitución 4234, Buenos Aires, Argentina

(540)

HHT

(511) NCL(11-2021)

05 - preparate farmaceutice pentru uz uman.

(210) **048791**

(220) 2021.09.21

(730) **Colgate-Palmolive Company, a Delaware corporation, US**

300 Park Avenue, New York, New York
10022, Statele Unite ale Americii

(540)

SPARKLE DIAMONDS

(511) NCL(11-2021)

03 - pastă de dinți nemedicinală.

- (210) **048792**
 (220) 2021.09.21
 (730) **VOLOVEȚCAIA Elena, MD**
 Str. Ciocîrliei nr.17, ap. 27,
 MD-2021, Chișinău, Republica Moldova
 (540)



- (526) Elementele mărcii asupra cărora solicitantul declară că renunță la invocarea oricărui drept exclusiv: „B”, cu excepția executării grafice deosebite.
 (511) NCL(11-2021)
 14 - metale prețioase și aliajele lor; giuvaiergerie, bijuterii, pietre prețioase și semiprețioase; ceasornicărie și instrumente pentru măsurarea timpului.
 (531) CFE(8) 17.02.01; 17.02.02; 27.05.07; 27.05.21.

- (210) **048799**
 (220) 2021.09.23
 (730) **OLARI Marcel, MD**
 Str. Florilor nr. 28/2, ap. 449,
 MD-2068, Chișinău, Republica Moldova
 (540)

OLFIN

- (511) NCL(11-2021)
 36 - servicii financiare, monetare și bancare; servicii de asigurări; afaceri imobiliare.

- (210) **048818**
 (220) 2021.09.25
 (730) **PLUS BIO PRO S.R.L., MD**
 Str. Studenților nr. 3/10,
 MD-2045, Chișinău, Republica Moldova

(540)



- (591) Culori revendicate: alb, albastru de diferite nuanțe, verde de diferite nuanțe.
 (511) NCL(11-2021)
 32 - bere; băuturi nealcoolice; ape minerale și gazoase; băuturi din fructe și sucuri de fructe; siropuri și alte preparate nealcoolice pentru fabricarea băuturilor.
 (531) CFE(8) 26.04.18; 27.01.05; 27.05.17; 29.01.13.

- (210) **048820**
 (220) 2021.09.27
 (730) **PRODANOVA Natalia, MD**
 Bd. Dacia nr. 49, ap. 6,
 MD-2062, Chișinău, Republica Moldova
 (540)

ABUS

- (511) NCL(11-2021)
 06 - metale comune și aliajele lor; minereuri; materiale metalice pentru edificare și construcții; construcții transportabile metalice; cabluri și fire metalice neelectrice; produse de feronerie metalică; containere metalice pentru depozitare sau transport; seifuri.

- (210) **048821**
 (220) 2021.09.27
 (730) **PRODANOVA Natalia, MD**
 Bd. Dacia nr. 49, ap. 6,
 MD-2062, Chișinău, Republica Moldova
 (540)

ШЕРЛОК

- (511) NCL(11-2021)
06 - metale comune și aliajele lor; minereuri; materiale metalice pentru edificare și construcții; construcții transportabile metalice; cabluri și fire metalice neelectrice; produse de feronerie metalică; containere metalice pentru depozitare sau transport; seifuri.
- (531) CFE(8) 28.05.00.

- (210) **048823**
(220) 2021.09.27
(730) **The Procter & Gamble Company, US**
One Procter & Gamble Plaza, Cincinnati, Ohio 45202, Statele Unite ale Americii
(540)



- (591) Culori revendicate: alb, roșu, verde-deschis, verde-închis.
- (511) NCL(11-2021)
03 - preparate pentru albit și alte substanțe pentru spălat; preparate pentru curățare, lustruire, degresare și șlefuire; săpunuri; detergenți pentru spălarea vaselor; șervețele impregnate cu preparate de curățare;
- 05 - săpun antibacterian; săpunuri dezinfectante; dezinfectante folosite pentru igienă; soluții antibacteriene pentru spălarea mâinilor; biocide; fungicide; erbicide; germicide;
- 21 - articole pentru curățare, cârpe de curățat, bureți de sârmă, bureți, cârpe de șters praf, bureți metalici, mopuri, tampoane pentru curățare, perii (cu excepția pensulelor).

- (531) CFE(8) 01.01.12; 01.15.09; 01.15.15; 26.01.04; 26.01.20; 27.05.07; 29.01.14.

- (210) **048824**
(220) 2021.09.27
(730) **TOYOTA JIDOSHA KABUSHIKI KAISHA (also trading as Toyota Motor Corporation), JP**
1, Toyota-cho, Toyota-shi, Aichi-ken, Japonia
(540)

GX550

- (511) NCL(11-2021)
12 - automobile, părți și accesorii pentru produsele sus-menționate.

- (210) **048827**
(220) 2021.09.28
(730) **Thuraya Telecommunications Company, AE**
Etisalat Tower, Sheikh Rashid Bin Saeed Al Maktoum Street, Abu-Dhabi, Emiratele Arabe Unite
(540)

THURAYA

- (511) NCL(11-2021)
09 - aparate și instrumente științifice, de navigare, geodezice și electrice, inclusiv instrumente și aparate fără fir, instrumente și aparate de telecomunicații, inclusiv receptoare și emițătoare, telefoane cu fir și fără fir, telefoane mobile și celulare și părți ale acestora, sateliți, stații terestre pentru recepție și transmisie, antene, antene parabolice și decodare de toate tipurile;
- 16 - produse de imprimare, ziare și ediții periodice, cărți și broșuri, fotografii;
- 38 - telecomunicații, servicii de comunicații, inclusiv comunicații fără fir, prin stații terestre de comunicații și servicii de comunicații prin satelit.

(531) CFE(8) 01.01.03; 01.01.08; 01.01.12;
01.01.14; 03.07.16; 27.05.17.

(210) **048832**

(220) 2021.09.29

(730) **DANILA Vitalie, MD**

Str. Independenței nr. 1, bloc A, ap. 144,
MD-2072, Chișinău, Republica Moldova

(540)



(511) NCL(11-2021)

35 - servicii on-line de tranzacționare, și anume servicii de operare on-line pe piețe pentru vânzătorii și cumpărătorii de produse și servicii; servicii on-line de tranzacționare în care vânzătorii afișează produsele sau serviciile care urmează să fie oferite spre vânzare, achiziționare sau spre licitare prin intermediul Internetului, în scopul facilitării vânzării de produse și servicii de către terți prin intermediul unei rețele de calculatoare; oferire de răspuns evaluativ și evaluări de produse și servicii oferite de vânzătorii, evaluarea valorii și a prețurilor produselor și serviciilor oferite de vânzătorii, serviciilor de performanță a cumpărătorilor și vânzătorilor, serviciilor de livrare, precum și experiența globală de tranzacționare în legătură cu acestea; oferirea unui ghid de căutare de publicitate on-line care oferă produse și servicii ale vânzătorilor; oferirea unei baze de date de căutare on-line de evaluare pentru cumpărătorii și vânzătorii; publicitate; gestiunea afacerilor comerciale; administrare comercială; lucrări de birou; servicii de comercializare pentru terți prestate de supermarketuri, hipermarketuri, buticuri, magazine, gherete, chioșcuri și tarabe;

37 - servicii de construcții; servicii de instalare și reparații; extracții miniere, forare de petrol și gaze;

39 - transport; ambalarea și depozitarea mărfurilor; organizarea de călătorii.

(531) CFE(8) 01.01.05; 01.01.10; 03.07.17;
18.01.21; 25.01.06; 27.05.19; 27.05.24.

(210) **048859**

(220) 2021.09.29

(730) **MOLDOVA AGROINDBANK S.A., bancă comercială, MD**

Str. Constantin Tănase nr. 9/1,
MD-2005, Chișinău, Republica Moldova

(540)



(591) Culori revendicate: albastru-închis, turcoaz, alb.

(511) NCL(11-2021)

36 - servicii financiare, monetare și bancare; servicii de asigurări; afaceri imobiliare.

(531) CFE(8) 26.01.03; 26.01.12; 26.02.05;
26.02.07; 26.11.21; 26.13.25; 27.05.24;
29.01.13.

(210) **048860**

(220) 2021.09.29

(730) **MOLDOVA AGROINDBANK S.A., bancă comercială, MD**

Str. Constantin Tănase nr. 9/1,
MD-2005, Chișinău, Republica Moldova

(540)



(591) Culori revendicate: albastru-închis, turcoaz, alb.

(511) NCL(11-2021)

36 - servicii financiare, monetare și bancare; servicii de asigurări; afaceri imobiliare.

(531) CFE(8) 26.01.03; 26.01.12; 26.02.05; 26.02.07; 26.11.21; 26.13.25; 27.05.17; 29.01.13.

(210) **048889**

(220) 2021.10.04

(730) **ZUEV-INVEST S.R.L., MD**

Str. Gh. Asachi nr. 62, ap. 22,

MD-2028, Chișinău, Republica Moldova

(540)



(591) Culori revendicate: negru, oranj.

(511) NCL(11-2021)

16 - hârtie și carton; produse de imprimare; articole pentru legătorie; fotografii; articole de papetărie și de birou, cu excepția mobilei; adevizi pentru papetărie sau menaj; materiale pentru pictură și pentru artiști; pensule; materiale didactice și de instruire; folii, pelicule și pungi din plastic pentru ambalare și împachetare; caractere și clișee tipografice;

35 - publicitate; managementul, organizarea și administrarea afacerilor comerciale; lucrări de birou.

(531) CFE(8) 16.03.13; 27.01.02; 27.05.19; 29.01.12.

(210) **048892**

(220) 2021.10.05

(730) **DMG GENIUS-ART S.R.L., MD**

Str. Nicolae Costin nr. 61/5,

MD-2071, Chișinău, Republica Moldova

(540)

ARTOPERA

(511) NCL(11-2021)

41 - educație; instruire; divertisment; activități sportive și culturale.

(210) **048896**

(220) 2021.10.05

(730) **LIPCEAN Maxim, MD**

Str. Alba Iulia nr. 113, ap. 135,

MD-2071, Chișinău, Republica Moldova

(540)



(511) NCL(11-2021)

35 - publicitate; managementul, organizarea și administrarea afacerilor comerciale; lucrări de birou;

39 - transport; ambalarea și depozitarea mărfurilor; organizarea de călătorii.

(210) **048902**

(220) 2021.10.06

(730) **ANAVIT INVEST S.R.L., MD**

Str. Mihail Kogălniceanu nr. 61,

MD-2009, Chișinău, Republica Moldova

(540)



(526) Elementele mărcii asupra cărora solicitantul declară că renunță la invocarea oricărui drept exclusiv: „Gastro Market & GRILL”, cu excepția executării grafice deosebite.

(511) NCL(11-2021)

35 - publicitate; managementul, organizarea și administrarea afacerilor comerciale; lucrări de birou;

43 - servicii de alimentație publică; servicii de cazare temporară.

(531) CFE(8) 03.04.01; 03.04.04; 03.04.13; 27.05.09.

pentru imprimare, marcare și gravare; rășini naturale în stare brută; metale sub formă de folie și pulbere utilizate în pictură, decorare, imprimare și artă;

03 - cosmetice și produse de toaletă nemedicinale; produse nemedicinale pentru îngrijirea dinților; articole de parfumerie, uleiuri esențiale; preparate pentru albit și alte substanțe pentru spălat; preparate pentru curățare, lustruire, degresare și șlefuire;

04 - uleiuri și grăsimi industriale; ceară; lubrifianți; produse pentru absorbția, umezirea și compactarea pulberilor; combustibili și substanțe pentru iluminat; lumânări și fitiluri pentru iluminat.

(531) CFE(8) 16.01.04; 16.01.08; 25.07.08; 27.03.15; 27.05.10; 27.05.19.

(210) **048904**

(220) 2021.10.07

(730) **HUMANSOFT S.R.L., MD**

Str. Vasile Alecsandri nr. 74,
MD-2012, Chișinău, Republica Moldova

(540)

(210) **048903**

(220) 2021.10.07

(730) **BRÎNZĂ Sergiu, MD**

Str. Andrei Doga nr. 2, bloc 1, ap. 59,
MD-2024, Chișinău, Republica Moldova

(540)



pestehotare.md

(591) Culori revendicate: alb, negru, albastru, roșu.

(511) NCL(11-2021)

35 - publicitate; managementul, organizarea și administrarea afacerilor comerciale; lucrări de birou;

38 - servicii de telecomunicații;

42 - servicii științifice și tehnologice, precum și servicii de cercetare și de creație, referitoare la acestea; servicii de analiză, servicii de cercetare industrială și design industrial; servicii de control al calității și de autentificare; crearea și dezvoltarea hardware și software de calculator;

45 - servicii juridice; servicii de securitate pentru protecția fizică a bunurilor materiale și a per-



(526) Elementele mărcii asupra cărora solicitantul declară că renunță la invocarea oricărui drept exclusiv: „High Quality Spray”, cu excepția executării grafice deosebite.

(511) NCL(11-2021)

02 - vopsele, finisuri, lacuri; substanțe de protecție contra ruginii și contra deteriorării lemnului; materiale colorante; coloranți; cerneluri

soanelor; servicii personale și sociale oferite de către terți destinate să satisfacă nevoile indivizilor.

(531) CFE(8) 10.03.10; 10.03.16; 20.05.13; 24.17.02; 27.05.15; 29.01.14.

(210) **048905**

(220) 2021.10.08

(730) **NOVA CASA PROGRESS S.R.L., MD**

Str. Alba lulia nr. 75/3 A, of. 401,
MD-2071, Chișinău, Republica Moldova

(540)

ALTAIMOBIL

(511) NCL(11-2021)

36 - afaceri imobiliare, vânzare-cumpărare a apartamentelor, spațiilor comerciale și nelocative, locații, intermedierea tranzacțiilor imobiliare.

(210) **048906**

(220) 2021.10.08

(310) M 2021 02980

(320) 2021.04.12

(330) RO

(730) **AGROLAND BUSINESS SYSTEM S.A., RO**

Str. Garii nr. 14, județul Timiș, TIMIȘOARA,
România

(540)



aduce bunăstarea

(591) Culori revendicate: alb, negru, roșu.

(511) NCL(11-2021)

31 - animale de casă; animale de menajerie; animale de prăsilă; animale vii; ouă pentru clocit, fecundate; păsări vii; plante; ciuperci; produse agricole (neprelucrate); composturi horticole; produse agricole brute; produse agricole brute și neprocesate; produse forestiere neprocesate; produse horticole brute și

neprocesate; paturi și culcușuri pentru animale; produse alimentare și hrană pentru animale;

35 - achiziții de întreprinderi pentru terți; administrarea afacerilor pentru cabinete veterinare; administrarea afacerilor pentru centre de conferințe; administrarea afacerilor pentru sportivi profesioniști; administrarea afacerilor pentru puncte de vânzare angro și cu amănuntul; administrarea afacerilor; administrarea afacerilor pentru furnizorii de servicii independente; administrarea birourilor de afaceri pentru terți; administrarea concursurilor în scopuri publicitare; administrarea afacerilor pentru o societate comercială și pentru o societate de servicii; administrarea resurselor umane și servicii de recrutare; administrarea comercială a licențelor produselor și a serviciilor pentru terți; administrarea magazinelor; administrarea și managementul întreprinderilor comerciale; servicii de relocare pentru afaceri; administrarea societăților comerciale (pentru terți); asistență comercială în managementul afacerilor; asistență comercială privind deschiderea de francize; asistență comercială privind sistemul de franciză; asistență în administrarea afacerilor în domeniul francizelor; asistență în administrarea întreprinderilor industriale și comerciale; asistență în afaceri; asistență în conducerea afacerilor; asistență în domeniul administrării afacerilor în regim de franciză; asistență în domeniul administrării întreprinderilor industriale sau comerciale; asistență în gestiunea comercială a firmelor în sistem de franciză; asistență în gestiunea afacerilor sau a funcțiilor comerciale ale unei firme industriale sau comerciale; asistență în domeniul administrării și planificării afacerilor; asistență în management pentru companiile comerciale; asistență în management pentru firme comerciale; asistență în management pentru întreprinderi comerciale; asistență în management pentru întreprinderi comerciale sau industriale; asistență managerială pentru organizațiile industriale; asistență pentru conducerea întreprinderilor comerciale în materie de publicitate; asistență în materie de management; furnizarea asistenței (afaceri) în exploatarea francizelor; furnizarea asistenței în afaceri; furnizarea asistenței în managementul afacerilor; furnizarea asistenței pentru înființarea unei afaceri în sistem de franciză; furnizarea informațiilor de contacte comerciale și de afaceri, pe Internet; gestiunea afacerilor comerciale cu amănun-

tu pentru terți; gestiunea programelor de rambursare pentru alte persoane; furnizarea informațiilor despre metode de vânzare; intermedierea afacerilor comerciale pentru terți; intermediere publicitară; intermediere în acordurile privind vânzarea-cumpărarea bunurilor; intermediere în materie de contracte de vânzare-cumpărare de bunuri; investigații comerciale; management de afaceri comerciale; management de afaceri cu privire la cluburi sportive; management de restaurant pentru terți; management în procesele de afaceri; managementul activităților comerciale; managementul proiectelor de afaceri; managementul relației cu clienții; managementul și administrarea afacerilor; managementul și consultanța în procesele de afaceri; negocierea contractelor de publicitate; organizarea întâlnirilor de afaceri; organizarea și coordonarea întâlnirilor de afaceri; organizarea administrării afacerilor; organizarea afacerilor; planificare privind gestionarea afacerilor, respectiv căutare de asociați pentru fuziuni, preluări, precum și înființări de întreprinderi; realizarea studiilor de proiect referitoare la aspecte legate de afaceri (studii de piață); pregătirea studiilor de proiecte referitoare la aspecte legate de afaceri; servicii de reorganizare a proceselor de afaceri; servicii de administrare a afacerilor; servicii de consultanță în afaceri; servicii de asistență administrativă și prelucrare a datelor; servicii de colaborări a afacerilor în rețea; servicii de comandă angro; servicii de consultanță și de management al afacerilor; servicii de franciză care oferă asistență în afaceri; servicii de gestionare a lanțului de aprovizionare; servicii de intermediere comercială; servicii de management al riscului afacerilor; servicii de reprezentanță comercială; servicii oferite de un francizor, respectiv asistență în conducerea sau administrarea întreprinderilor industriale sau comerciale; servicii on-line de colaborări de afaceri în rețea; supravegherea afacerii (în numele terților); achiziții de produse în numele societăților terțe; achiziționarea produselor și serviciilor pentru alte firme; administrarea vânzărilor; analiză de preț; servicii de comercializare cu amănuntul a articolelor de îmbrăcăminte și accesoriilor pentru îmbrăcăminte; servicii de comerț cu amănuntul prin comenzi poștale de accesorii pentru îmbrăcăminte; servicii de comerț cu amănuntul în legătură cu câni și pahare; servicii de comerț cu amănuntul în legătură cu produse de brutărie; închiriere de standuri de

vânzare; servicii de vânzare angro pentru preparate farmaceutice, veterinare și sanitare și produse medicale; servicii de vânzare cu amănuntul de echipamente horticoale; servicii de vânzare cu amănuntul în domeniul alimentației; servicii de vânzare cu amănuntul în domeniul vestimentar; servicii de vânzare cu amănuntul în legătură cu produse chimice pentru agricultură; servicii de vânzare cu amănuntul în legătură cu produse chimice pentru horticultură; servicii de vânzare cu amănuntul în legătură cu ustensile de gătit; servicii de vânzare cu amănuntul în legătură cu veselă; servicii de vânzare cu amănuntul în legătură cu articole de mobilier; servicii de vânzare cu amănuntul în legătură cu deserturi; servicii de vânzare cu amănuntul în legătură cu instrumente de cosmetică pentru animale; servicii de vânzare cu amănuntul în legătură cu instrumente de igienă pentru animale; servicii de vânzare cu amănuntul în legătură cu produse lactate; servicii de vânzare cu amănuntul de preparate farmaceutice, veterinare și sanitare și de produse medicale; servicii de vânzare cu amănuntul în legătură cu ustensile pentru gătit; servicii de vânzare cu amănuntul în legătură cu animale vii; servicii de vânzare cu amănuntul în legătură cu băuturi alcoolice; servicii de vânzare cu amănuntul în legătură cu echipamente horticoale; servicii de vânzare cu amănuntul în legătură cu produse de grădinarit; servicii de vânzare cu amănuntul în legătură cu produse pentru animale de companie; servicii de vânzare cu amănuntul sau angro pentru preparate farmaceutice, veterinare, sanitare și produse medicale; servicii de vânzare cu amănuntul în legătură cu accesorii pentru haine; servicii de vânzare cu amănuntul în legătură cu produse alimentare; servicii de vânzare cu amănuntul în legătură cu articole de grădinarit; servicii de vânzare cu amănuntul în legătură cu diverse tipuri de carne; servicii de vânzare cu amănuntul în legătură cu furaje pentru animale; servicii de vânzare cu amănuntul în legătură cu instrumente veterinare; servicii de vânzare cu amănuntul în legătură cu materiale de litieră pentru animale; servicii de vânzare cu amănuntul în legătură cu preparate utilizate la fabricarea băuturilor; servicii de vânzare cu amănuntul în legătură cu produse horticoale; servicii de vânzare cu amănuntul în legătură cu aparate veterinare; servicii de vânzare cu amănuntul în legătură cu băuturi nealcoolice; servicii de vânzare cu amănuntul în

legătură cu preparate pentru îngrijirea animalelor; servicii de vânzare cu amănuntul în legătură cu preparate veterinare; servicii de vânzare cu amănuntul în legătură cu suplimente alimentare; servicii de vânzare cu amănuntul în legătură cu articole de șelărie; servicii de vânzare cu amănuntul în legătură cu așternuturi pentru animale; servicii de vânzare cu amănuntul în legătură cu preparate dietetice; servicii de vânzare cu amănuntul în legătură cu articole veterinare; servicii de vânzare cu amănuntul în legătură cu băuturi alcoolice (cu excepția berii); servicii de vânzare cu amănuntul în legătură cu produse chimice pentru silvicultură; servicii de vânzare cu amănuntul în legătură cu utilaje agricole; servicii de vânzare cu amănuntul în legătură cu încălțăminte; servicii de vânzare cu amănuntul prin corespondență în legătură cu băuturi nealcoolice; servicii de vânzare cu amănuntul prin corespondență în legătură cu produse alimentare; servicii de vânzare cu amănuntul prin rețele informatice mondiale în legătură cu băuturi alcoolice (cu excepția berii); servicii de vânzare cu amănuntul prin rețele informatice mondiale în legătură cu băuturi nealcoolice; servicii de vânzare cu amănuntul prin rețele informatice mondiale în legătură cu produse alimentare; servicii de vânzare cu amănuntul prin corespondență în legătură cu băuturi alcoolice (cu excepția berii); servicii de vânzare cu amănuntul referitoare la flori; servicii de vânzare cu amănuntul referitoare la fructe; servicii de vânzare angro a echipamentelor horticoale; servicii de vânzare angro în legătură cu aparate veterinare; servicii de vânzare angro în legătură cu instrumente de cosmetică pentru animale; servicii de vânzare angro în legătură cu preparate utilizate la fabricarea băuturilor alcoolice; servicii de vânzare angro în legătură cu produse lactate; servicii de vânzare angro în legătură cu așternuturi pentru animale; servicii de vânzare angro în legătură cu furaje pentru animale; servicii de vânzare angro în legătură cu instrumente veterinare; servicii de vânzare angro în legătură cu preparate pentru îngrijirea animalelor; servicii de vânzare angro în legătură cu produse alimentare; servicii de vânzare angro în legătură cu produse horticoale; servicii de vânzare angro în legătură cu produse chimice pentru agricultură; servicii de vânzare angro în legătură cu produse chimice pentru horticultură; servicii de vânzare angro în legătură cu produse chimice pentru silvicultură; servicii de vânzare

re angro în legătură cu băuturi nealcoolice; servicii de vânzare angro în legătură cu diverse tipuri de carne; servicii de vânzare angro în legătură cu suplimente alimentare; servicii de vânzare angro în legătură cu îmbrăcăminte; servicii de vânzare angro în legătură cu articole de șelărie; servicii de vânzare angro în legătură cu articole veterinare; servicii de vânzare angro în legătură cu băuturi alcoolice (cu excepția berii); servicii de vânzare angro în legătură cu preparate veterinare; servicii de vânzare angro în legătură cu produse de literă pentru animale; servicii de vânzare angro în legătură cu utilaje agricole; servicii de vânzare angro în legătură cu preparate și articole veterinare; servicii de vânzare angro referitoare la flori; servicii de vânzare angro în legătură cu instrumente de igienă pentru animale; servicii de vânzare angro în legătură cu produse de brutărie; servicii prestate on-line de un magazin de vânzare cu amănuntul pentru articole de îmbrăcăminte; servicii de vânzare de alimente prin magazine de desfacere cu amănuntul fără personal; servicii de publicitate, marketing și promovare; asistență în domeniul comercializării produselor.

(531) CFE(8) 03.07.03; 26.04.04; 26.04.15; 27.05.10; 29.01.13.

(210) **048907**

(220) 2021.10.08

(730) **TOPAL Maxim, MD**

Bd. Cuza-Vodă nr. 41, bloc 2, ap. 10,
MD-2060, Chișinău, Republica Moldova

(540)

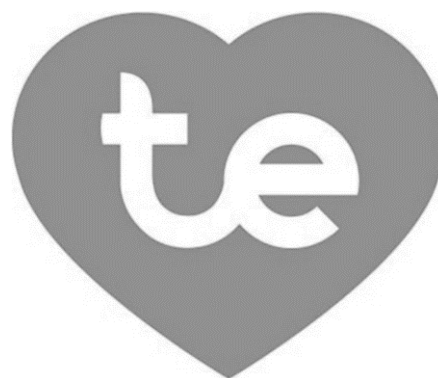

- (511) NCL(11-2021)
 25 - îmbrăcăminte, încălțăminte, articole care servesc la acoperirea capului;
 35 - publicitate; managementul, organizarea și administrarea afacerilor comerciale; lucrări de birou;
 39 - transport; ambalarea și depozitarea mărfurilor; organizarea de călătorii;
 43 - servicii de alimentație publică; servicii de cazare temporară.
 (531) CFE(8) 02.09.01; 27.05.19.

- (210) **048908**
 (220) 2021.10.08
 (730) **LIUBCENCO Victoria, MD**
 Str. Independenței nr. 66,
 MD-3121, Bălți, Republica Moldova
 (540)



- (591) Culori revendicate: alb, roșu, galben.
 (511) NCL(11-2021)
 29 - carne, pește, păsări și vânat; extracte din carne; fructe și legume conservate, congelate, uscate și fierte; jeleuri, dulcețuri, compoturi; ouă; lapte, brânzeturi, unt, iaurt și alte produse lactate; uleiuri și grăsimi de uz alimentar;
 30 - cafea, ceai, cacao și înlocuitori de cafea; orez, paste făinoase și tăiței; tapioca și sago; făină și preparate din cereale; pâine, produse de patiserie și cofetărie; ciocolată; înghețată, șerburi și alte tipuri de gheață comestibilă; zahăr, miere, sirop de melasă; drojdie, praf de copt; sare; mirodenii, condimente, zarzavaturi conservate; oțet, sosuri și alte preparate de condimentare; gheață (apă înghețată);
 32 - bere; băuturi nealcoolice; ape minerale și gazoase; băuturi din fructe și sucuri de fructe; siropuri și alte preparate nealcoolice pentru fabricarea băuturilor.
 (531) CFE(8) 26.01.02; 26.01.18; 29.01.13.

- (210) **048909**
 (220) 2021.10.08
 (730) **COPOTIENCO Serghei, MD**
 Str. Ginta Latină nr. 12/8, ap. 19,
 MD-2044, Chișinău, Republica Moldova
TETIU Natalia, MD
 Str. Nicolae Sulac nr. 8, ap. 73,
 MD-2075, Chișinău, Republica Moldova
 (540)

FRUTVIL

- (511) NCL(11-2021)
 29 - carne, pește, păsări și vânat; extracte din carne; fructe și legume conservate, congelate, uscate și fierte; jeleuri, dulcețuri, compoturi; ouă; lapte, brânzeturi, unt, iaurt și alte produse lactate; uleiuri și grăsimi de uz alimentar;
 30 - cafea, ceai, cacao și înlocuitori de cafea; orez, paste făinoase și tăiței; tapioca și sago; făină și preparate din cereale; pâine, produse de patiserie și cofetărie; ciocolată; înghețată, șerburi și alte tipuri de gheață comestibilă; zahăr, miere, sirop de melasă; drojdie, praf de copt; sare; mirodenii, condimente, zarzavaturi conservate; oțet, sosuri și alte preparate de condimentare; gheață (apă înghețată);
 35 - publicitate; managementul, organizarea și administrarea afacerilor comerciale; lucrări de birou.

- (210) **048912**
 (220) 2021.10.12
 (730) **MAȘNIC Ina, MD**
 Str. Bogdan Voievod nr. 7, ap. 192,
 MD-2068, Chișinău, Republica Moldova
 (540)



- (511) NCL(11-2021)
 35 - publicitate; managementul, organizarea și administrarea afacerilor comerciale; lucrări de birou;
 36 - servicii financiare, monetare și bancare; servicii de asigurări; afaceri imobiliare;
 37 - servicii de construcții; servicii de instalare și reparații; extracții miniere, forare de petrol și gaze;
 39 - transport; ambalarea și depozitarea mărfurilor; organizarea de călătorii.
 (531) CFE(8) 07.01.08; 07.01.12; 07.01.24; 26.03.23; 26.11.13; 27.05.10.

-
- (210) **048913**
 (220) 2021.10.12
 (730) **MAȘNIC Ina, MD**
 Str. Bogdan Voievod nr. 7, ap. 192,
 MD-2068, Chișinău, Republica Moldova
 (540)



- (511) NCL(11-2021)
 35 - publicitate; managementul, organizarea și administrarea afacerilor comerciale; lucrări de birou;
 36 - servicii financiare, monetare și bancare; servicii de asigurări; afaceri imobiliare;
 37 - servicii de construcții; servicii de instalare și reparații; extracții miniere, forare de petrol și gaze;
 39 - transport; ambalarea și depozitarea mărfurilor; organizarea de călătorii.
 (531) CFE(8) 24.17.02; 27.01.06; 27.05.17.

- (210) **048914**
 (220) 2021.10.12
 (730) **CERNICOVA Anna, MD**
 Str. Andrei Doga nr. 32, ap. 181,
 MD-2024, Chișinău, Republica Moldova
 (540)

BRASCO

- (511) NCL(11-2021)
 14 - metale prețioase și aliajele lor; giuvaiergerie, bijuterii, pietre prețioase și semiprețioase; ceasornicărie și instrumente pentru măsurarea timpului;
 35 - servicii on-line de tranzacționare, și anume servicii de operare on-line pe piețe pentru vânzătorii și cumpărătorii de produse și servicii; servicii on-line de tranzacționare în care vânzătorii afișează produsele sau serviciile care urmează să fie oferite spre vânzare, achiziționare sau spre licitare prin intermediul Internetului, în scopul facilitării vânzării de produse și servicii de către terți prin intermediul unei rețele de calculatoare; oferire de răspuns evaluativ și evaluări de produse și servicii oferite de vânzători, evaluarea valorii și a prețurilor produselor și serviciilor oferite de vânzători, serviciilor de performanță a cumpărătorilor și vânzătorilor, serviciilor de livrare, precum și experiența globală de tranzacționare în legătură cu acestea; oferirea unui ghid de căutare de publicitate on-line care oferă produse și servicii ale vânzătorilor; oferirea unei baze de date de căutare on-line de evaluare pentru cumpărători și vânzători; publicitate; gestiunea afacerilor comerciale; administrare comercială; lucrări de birou; servicii de comercializare pentru terți prestate de supermarketuri, hipermarketuri, buticuri, magazine, gherete, chioșcuri și tarabe;
 37 - servicii de construcții; servicii de instalare și reparații; extracții miniere, forare de petrol și gaze.

-
- (210) **048915**
 (220) 2021.10.18
 (730) **FLUMED-FARM S.R.L., societate comercială, MD**
 Str. Cetatea Albă nr. 176,
 MD-2002, Chișinău, Republica Moldova

(540)

OTI-CALM

(511) NCL(11-2021)
05 - produse farmaceutice.

(210) **048916**
(220) 2021.10.15
(730) **SV-CRODEM S.R.L., MD**
Str. Pobeda nr. 265, MD-3801,
Comrat, UTA Găgăuzia, Republica Moldova
(540)

**ASTROLIN
АСТРОЛИН**

(511) NCL(11-2021)
05 - suplimente alimentare.
(531) CFE(8) 28.05.00.

(210) **048917**
(220) 2021.10.07
(730) **CASTEL MIMI S.R.L., MD**
Str. Dacia nr. 1, MD-6512,
Bulboaca, Anenii Noi, Republica Moldova
(540)

MUST

(511) NCL(11-2021)
41 - educație; instruire; divertisment; activități
sportive și culturale.

(210) **048918**
(220) 2021.10.07
(730) **CASTEL MIMI S.R.L., MD**
Str. Dacia nr. 1, MD-6512,
Bulboaca, Anenii Noi, Republica Moldova

(540)

Show Must Go On

(511) NCL(11-2021)
41 - educație; instruire; divertisment; activități
sportive și culturale.

(210) **048920**
(220) 2021.10.08
(730) **CEBOTARESCU Dumitru, MD**
Str. Matei Basarab nr. 2, ap. 82,
MD-2068, Chișinău, Republica Moldova
(540)

EKEBAB

(511) NCL(11-2021)
29 - carne, pește, păsări și vânat; extracte din
carne; fructe și legume conservate, congela-
te, uscate și fierte; jeleuri, dulceturi, compo-
turi; ouă; lapte, brânzeturi, unt, iaurt și alte
produse lactate; uleiuri și grăsimi de uz ali-
mentar;
30 - cafea, ceai, cacao și înlocuitori de cafea;
orez, paste făinoase și tăiței; tapioca și sago;
făină și preparate din cereale; pâine, produse
de patiserie și cofetărie; ciocolată; înghețată,
șerbeturi și alte tipuri de gheață comestibilă;
zahăr, miere, sirop de melasă; drojdie, praf
de copt; sare; mirodenii, condimente, zarza-
vaturi conservate; oțet, sosuri și alte prepara-
te de condimentare; gheață (apă înghețată);
32 - bere; băuturi nealcoolice; ape minerale și
gazoase; băuturi din fructe și sucuri de fruc-
te; siropuri și alte preparate nealcoolice pen-
tru fabricarea băuturilor;
33 - băuturi alcoolice, cu excepția berii; preparate
alcoolice pentru fabricarea băuturilor;
43 - servicii de alimentație publică; servicii de
cazare temporară.

(210) **048921**
 (220) 2021.10.08
 (730) **EFES VITANTA MOLDOVA BREWERY S.A., întreprindere mixtă, MD**
 Str. Uzinelor nr. 167,
 MD-2023, Chișinău, Republica Moldova
 (540)

KVASSICA

(511) NCL(11-2021)
 32 - bere; băuturi nealcoolice; ape minerale și gazeoase; băuturi din fructe și sucuri de fructe; siropuri și alte preparate nealcoolice pentru fabricarea băuturilor.

(210) **048923**
 (220) 2021.10.08
 (730) **AT COFFEE ROASTERS S.R.L., MD**
 Str. V. Alecsandri nr. 37, ap. 4,
 MD-2009, Chișinău, Republica Moldova
 (540)



FOUNDATION
COFFEE ROASTERS

(511) NCL(11-2021)
 30 - cafea, ceai, cacao și înlocuitori de cafea; orez, paste făinoase și tăiței; tapioca și sago; făină și preparate din cereale; pâine, produse de patiserie și cofetărie; ciocolată; înghețată, șerburi și alte tipuri de gheață comestibilă; zahăr, miere, sirop de melasă; drojdie, praf de copt; sare; mirodenii, condimente, zarzavaturi conservate; oțet, sosuri și alte preparate de condimentare; gheață (apă înghețată);

35 - publicitate; managementul, organizarea și administrarea afacerilor comerciale; lucrări de birou;
 43 - servicii de alimentație publică; servicii de cazare temporară.
 (531) CFE(8) 01.13.01; 01.13.02; 01.13.05; 01.13.10; 01.15.23; 05.07.01; 05.07.27; 27.05.10.

(210) **048924**
 (220) 2021.10.08
 (730) **EFES VITANTA MOLDOVA BREWERY S.A., întreprindere mixtă, MD**
 Str. Uzinelor nr. 167,
 MD-2023, Chișinău, Republica Moldova
 (540)



(591) Culori revendicate: alb, auriu, galben de diferite nuanțe, maro.
 (511) NCL(11-2021)
 32 - bere; băuturi nealcoolice; ape minerale și gazeoase; băuturi din fructe și sucuri de fructe; siropuri și alte preparate nealcoolice pentru fabricarea băuturilor;
 33 - băuturi alcoolice, cu excepția berii; preparate alcoolice pentru fabricarea băuturilor.
 (531) CFE(8) 07.01.01; 07.01.06; 24.09.08; 24.09.14; 27.05.21; 29.01.14.

(210) **048925**
 (220) 2021.10.08
 (730) **EFES VITANTA MOLDOVA BREWERY S.A., întreprindere mixtă, MD**
 Str. Uzinelor nr. 167,
 MD-2023, Chișinău, Republica Moldova

(540)



(591) Culori revendicate: alb, albastru-închis, galben, roșu.

(511) NCL(11-2021)

32 - bere; băuturi nealcoolice; ape minerale și gazoase; băuturi din fructe și sucuri de fructe; siropuri și alte preparate nealcoolice pentru fabricarea băuturilor.

(531) CFE(8) 05.07.02; 05.07.03; 05.11.15; 07.01.01; 07.01.06; 24.09.08; 24.09.14; 27.05.21; 29.01.14.

(210) **048926**

(220) 2021.10.08

(730) **SUPRATEN PLUS S.R.L., întreprindere mixtă, MD**

Str. Petricani nr. 84,
MD-2059, Chișinău, Republica Moldova

(540)

TARKO

(511) NCL(11-2021)

06 - metale comune și aliajele lor; minereuri; materiale metalice pentru edificare și construcții; construcții transportabile metalice; cabluri și fire metalice neelectrice; produse de feronerie metalică; containere metalice pentru depozitare sau transport; seifuri;

07 - mașini, mașini-unelte, scule cu acționare mecanică; motoare, cu excepția celor pentru vehiculele terestre; cuplaje și organe de transmisie, cu excepția celor pentru vehiculele terestre; instrumente agricole, altele decât cele acționate manual; incubatoare pentru ouă; mașini automate de vânzare;

08 - scule și instrumente acționate manual; cuțite, furculițe și linguri; arme albe, cu excepția armelor de foc; aparate de ras;

12 - vehicule; aparate de locomotie terestră, aeriană sau navală.

(210) **048929**

(220) 2021.10.11

(730) **BERDOS Dorian, MD**

Str. George Meniuc nr. 25,
MD-2009, Chișinău, Republica Moldova

(540)



(526) Elementele mărcii asupra cărora solicitantul declară că renunță la invocarea oricărui drept exclusiv: „Farmacia prețurilor mici”, cu excepția executării grafice deosebite.

(591) Culori revendicate: verde, roșu, violet.

(511) NCL(11-2021)

05 - produse farmaceutice, medicale și de uz veterinar; produse igienice de uz medical; substanțe și alimente dietetice de uz medical sau veterinar, alimente pentru sugari; suplimente dietetice pentru oameni și animale; plasturi, materiale pentru pansamente; materiale pentru plombarea dinților, ceară dentară; dezinfectante; produse pentru distrugerea animalelor dăunătoare; fungicide, erbicide.

(531) CFE(8) 02.09.01; 24.13.01; 24.13.24; 27.05.10; 29.01.13.

(210) **048930**
 (220) 2021.10.11
 (730) **BERDOS Dorian, MD**
 Str. George Meniuc nr. 25,
 MD-2009, Chișinău, Republica Moldova
 (540)

Prix

(511) NCL(11-2021)
 05 - produse farmaceutice, medicale și de uz veterinar; produse igienice de uz medical; substanțe și alimente dietetice de uz medical sau veterinar, alimente pentru sugari; suplimente dietetice pentru oameni și animale; plasturi, materiale pentru pansamente; materiale pentru plombarea dinților, ceară dentară; dezinfectante; produse pentru distrugerea animalelor dăunătoare; fungicide, erbicide.

(210) **048931**
 (220) 2021.10.11
 (730) **BESCHIERU Nichita, MD**
 Str. Nicolae Milescu Spătarul nr. 23, ap. 79,
 MD-2075, Chișinău, Republica Moldova
 (540)

GRAVITY

(511) NCL(11-2021)
 33 - băuturi alcoolice, cu excepția berii; preparate alcoolice pentru fabricarea băuturilor.

(210) **048933**
 (220) 2021.10.12
 (730) **AVANTE S.R.L., MD**
 Str. Grenoble nr. 120, MD-2019,
 Codru, Chișinău, Republica Moldova

(540)

taste
that
matters
afpic

(511) NCL(11-2021)
 35 - publicitate; managementul, organizarea și administrarea afacerilor comerciale; lucrări de birou;
 43 - servicii de alimentație publică; servicii de cazare temporară.
 (531) CFE(8) 26.13.01; 27.05.19; 27.05.22.

(210) **048934**
 (220) 2021.10.12
 (730) **ȚIRA Dumitru, MD**
 Str. Ip. Soroceanu nr. 77, ap. 9,
 MD-2025, Chișinău, Republica Moldova
 (540)

 **rlive**

(591) Culori revendicate: galben, roșu, negru, alb.
 (511) NCL(11-2021)
 35 - publicitate; managementul, organizarea și administrarea afacerilor comerciale; lucrări de birou;
 38 - servicii de telecomunicații;
 41 - educație; instruire; divertisment; activități sportive și culturale.
 (531) CFE(8) 16.01.04; 16.01.15; 16.03.01; 21.01.25; 24.17.02; 26.04.04; 26.04.10; 26.13.25; 27.05.01; 29.01.14.

(210) **048935**
 (220) 2021.10.13
 (730) **SIIZ Serghei, MD**
 Str. Otovasca nr. 21, bloc Z, ap. 2,
 MD-2023, Chișinău, Republica Moldova
 (540)



(591) Culori revendicate: gri, alb.
 (511) NCL(11-2021)
 44 - servicii medicale; servicii de igienă și de îngrijire a frumuseții pentru oameni.
 (531) CFE(8) 02.01.01; 02.01.08; 02.01.16; 02.01.23; 27.05.10; 29.01.12.

(210) **048936**
 (220) 2021.10.13
 (730) **AstraZeneca AB, SE**
 SE-151 85 Södertälje, Suedia
 (540)



(511) NCL(11-2021)
 05 - preparate și substanțe farmaceutice.
 (531) CFE(8) 02.09.22; 02.09.24; 02.09.25; 26.11.06; 26.11.12; 26.13.25; 27.05.17.

(210) **048937**
 (220) 2021.10.13
 (730) **AstraZeneca AB, SE**
 SE-151 85 Södertälje, Suedia
 (540)

TAGRISO

(511) NCL(11-2021)
 05 - preparate și substanțe farmaceutice.

(210) **048948**
 (220) 2021.10.19
 (730) **NERUH Serghei, MD**
 Str. Mihail Ceachir nr. 15,
 MD-2009, Chișinău, Republica Moldova
 (540)

Rock

(511) NCL(11-2021)
 32 - bere; băuturi nealcoolice; ape minerale și gazoase; băuturi din fructe și sucuri de fructe; siropuri și alte preparate nealcoolice pentru fabricarea băuturilor;
 33 - băuturi alcoolice, cu excepția berii; preparate alcoolice pentru fabricarea băuturilor.

(210) **048951**
 (220) 2021.10.12
 (730) **MONISTAR S.R.L., MD**
 Bd. Decebal nr. 19, ap. 37,
 MD-2060, Chișinău, Republica Moldova
 (540)

NIMORINCĂ

- (511) NCL(11-2021)
 32 - bere; băuturi nealcoolice; ape minerale și gazeoase; băuturi din fructe și sucuri de fructe; siropuri și alte preparate nealcoolice pentru fabricarea băuturilor;
 33 - băuturi alcoolice, cu excepția berii; preparate alcoolice pentru fabricarea băuturilor;
 35 - publicitate; managementul, organizarea și administrarea afacerilor comerciale; lucrări de birou.

- (526) Elementele mărcii asupra cărora solicitantul declară că renunță la invocarea oricărui drept exclusiv: „Balkan”, „Pharmaceuticals”, „PRO”, „HEALTH”, cu excepția executării grafice deosebite.
 (591) Culori revendicate: alb, albastru, roșu.
 (511) NCL(11-2021)
 05 - suplimente alimentare.
 (531) CFE(8) 01.13.01; 01.13.15; 26.04.18; 26.11.13; 26.13.25; 27.05.09; 29.01.13.

- (210) **048953**
 (220) 2021.10.13
 (730) **BALKAN PHARMACEUTICALS S.R.L., societate comercială, MD**
 Str. Industrială nr. 7A, MD-2091,
 Sîngera, Chișinău, Republica Moldova
 (540)

- (210) **048955**
 (220) 2021.10.13
 (730) **BALKAN PHARMACEUTICALS S.R.L., societate comercială, MD**
 Str. Industrială nr. 7A, MD-2091,
 Sîngera, Chișinău, Republica Moldova
 (540)



- (526) Elementele mărcii asupra cărora solicitantul declară că renunță la invocarea oricărui drept exclusiv: „Balkan”, „Medica”, „Centru”, „Medical”, cu excepția executării grafice deosebite.
 (591) Culori revendicate: alb, albastru-deschis, albastru-închis, gri.
 (511) NCL(11-2021)
 44 - servicii ale clinicilor medicale.
 (531) CFE(8) 26.04.18; 26.11.03; 26.11.12; 27.05.09; 29.01.14.

- (526) Elementele mărcii asupra cărora solicitantul declară că renunță la invocarea oricărui drept exclusiv: „Farmacia”, „BALKAN”, cu excepția executării grafice deosebite.
 (591) Culori revendicate: alb, albastru, roșu.
 (511) NCL(11-2021)
 44 - servicii farmaceutice.
 (531) CFE(8) 24.13.01; 24.13.23; 26.03.23; 26.04.08; 27.05.09; 29.01.13.

- (210) **048954**
 (220) 2021.10.13
 (730) **BALKAN PHARMACEUTICALS S.R.L., societate comercială, MD**
 Str. Industrială nr. 7A, MD-2091,
 Sîngera, Chișinău, Republica Moldova
 (540)

- (210) **048956**
 (220) 2021.10.13
 (730) **SKYNET S.R.L., MD**
 Str. Transnistria nr. 6,
 MD-2037, Chișinău, Republica Moldova



(540)



- (591) Culori revendicate: roșu.
 (511) NCL(11-2021)
 24 - textile și înlocuitori de textile; lenjerie de uz casnic; draperii din materiale textile sau plastice;
 25 - îmbrăcăminte, încălțăminte, articole care servesc la acoperirea capului;
 35 - publicitate; managementul, organizarea și administrarea afacerilor comerciale; lucrări de birou;
 36 - servicii financiare, monetare și bancare; servicii de asigurări; afaceri imobiliare;
 43 - servicii de alimentație publică; servicii de cazare temporară.
 (531) CFE(8) 26.04.07; 26.04.18; 27.05.10; 29.01.01.

- (210) **048957**
 (220) 2021.10.13
 (730) **SKYNET S.R.L., MD**
 Str. Transnistria nr. 6,
 MD-2037, Chișinău, Republica Moldova
 (540)

PATRIA
 Restaurant

- (591) Culori revendicate: violet, negru.
 (511) NCL(11-2021)
 43 - servicii de alimentație publică; servicii de cazare temporară.
 (531) CFE(8) 27.05.09; 27.05.10; 29.01.12.

- (210) **048958**
 (220) 2021.10.15
 (310) 35982
 (320) 2021.05.19
 (330) AD
 (730) **Philip Morris Products S.A., CH**
 Quai Jeanrenaud 3, 2000 Neuchâtel, Elveția
 (540)



**TOBACCO
 INFUSED
 WRAPPER**

- (511) NCL(11-2021)
 34 - tutun brut sau prelucrat; produse de tutun; țigări de foi, țigarete, cigarillos, tutun pentru rularea propriilor țigarete, tutun de pipă, tutun de mestecat, tutun de prizat, kretek; snus; înlocuitori de tutun (cu excepția celor pentru uz medical); țigarete electronice; produse din tutun pentru a fi încălzite; dispozitive electronice și părți ale acestora pentru încălzirea țigaretelor sau a tutunului în scopul eliberării aerosolilor ce conțin nicotină pentru inhalare; soluții de nicotină lichidă pentru utilizare în țigarete electronice; articole pentru fumători, foițe pentru țigarete, tuburi pentru țigarete, filtre pentru țigarete, recipiente de tutun, tabachere pentru țigarete, scrumiere pentru fumători, pipe, dispozitive de buzunar pentru rularea țigaretelor, brichete pentru fumători, chibrituri.

(531) CFE(8) 05.03.01; 05.03.16; 10.01.01;
10.01.05; 10.01.10; 10.01.25; 14.01.01;
27.05.01.

(540)

Ura!

(210) **048959**
(220) 2021.10.15
(730) **BULGARI WINERY S.R.L., întreprindere
cu capital străin, MD**
Str. Gagarin nr. 1, MD-7422,
Tvardița, Taraclia, Republica Moldova

(540)

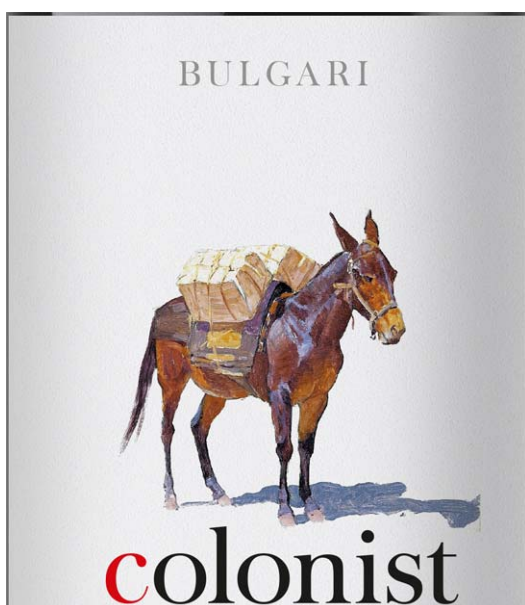

(591) Culori revendicate: alb, sur de diferite
nuanțe, negru, cafeniu de diferite nuanțe, al-
bastru de diferite nuanțe, bej, galben de dife-
rite nuanțe, roșu.

(511) NCL(11-2021)
33 - băuturi alcoolice, cu excepția berii; preparate
alcoolice pentru fabricarea băuturilor.

(531) CFE(8) 03.03.01; 03.03.02; 03.03.26;
19.01.03; 19.01.12; 27.05.09; 29.01.15.

(511) NCL(11-2021)
29 - carne, pește, păsări și vânat; extracte din
carne; fructe și legume conservate, congela-
te, uscate și fierte; jeleuri, dulceturi, compo-
turi; ouă; lapte, brânzeturi, unt, iaurt și alte
produse lactate; uleiuri și grăsimi de uz ali-
mentar;

30 - cafea, ceai, cacao și înlocuitori de cafea;
orez, paste făinoase și tăiței; tapioca și sago;
făină și preparate din cereale; pâine, produse
de patiserie și cofetărie; ciocolată; înghețată,
șerbaturi și alte tipuri de gheață comestibilă;
zahăr, miere, sirop de melasă; drojdie, praf
de copt; sare; mirodenii, condimente, zarza-
vaturi conservate; oțet, sosuri și alte prepara-
te de condimentare; gheață (apă înghețată);

32 - bere; băuturi nealcoolice; ape minerale și
gazoase; băuturi din fructe și sucuri de fruc-
te; siropuri și alte preparate nealcoolice pen-
tru fabricarea băuturilor.

(210) **048965**
(220) 2021.10.19
(730) **DOMENIILE SPEIA PRIM S.R.L., MD**
Str. P. Leonard nr. 2, MD-6533,
Speia, Anenii Noi, Republica Moldova

(540)

BECIUL VECHI

(511) NCL(11-2021)
33 - băuturi alcoolice, cu excepția berii; preparate
alcoolice pentru fabricarea băuturilor.

(210) **048960**
(220) 2021.10.15
(730) **SANDRILIONA S.R.L., societate comercia-
lă, MD**
Str. Alexandru cel Bun nr. 5, bloc 5,
MD-6801, Ialoveni, Republica Moldova

(210) **048966**
(220) 2021.10.19
(730) **SENATSKAIA Natalia, MD**
Str. Petru Zadnipru nr. 14, ap. 4,
MD-2044, Chișinău, Republica Moldova

(540)



(591) Culori revendicate: alb, auriu.

(511) NCL(11-2021)

35 - publicitate; managementul, organizarea și administrarea afacerilor comerciale; lucrări de birou;

41 - educație; instruire; divertisment; activități sportive și culturale.

(531) CFE(8) 10.01.11; 24.17.08; 25.01.25; 26.01.16; 26.03.23; 26.11.13; 26.11.14; 26.13.25; 27.05.11; 29.01.12.

(210) **048968**

(220) 2021.10.20

(730) **CHIOR Andrei, MD**Str. A. Pușkin nr. 189A, MD-6113,
Cazaclia, UTA Găgăuzia, Republica Moldova

(540)



(511) NCL(11-2021)

18 - piele și imitații de piele; piei de animale; genți de voiaj și de transport; umbrele și umbrele de soare; bastoane; bice și articole de șelărie; zgărzi, lese și îmbrăcăminte pentru animale;

25 - îmbrăcăminte, încălțăminte, articole care servesc la acoperirea capului;

35 - publicitate; managementul, organizarea și administrarea afacerilor comerciale; lucrări de birou.

(531) CFE(8) 03.05.19; 03.05.20; 03.05.24; 27.05.17.

(210) **048971**

(220) 2021.10.20

(730) **GRIGORIEV Aliona, MD**Str. Alba Iulia nr. 75/8 D, ap. 51,
MD-2071, Chișinău, Republica Moldova

(540)

**PRO IPOTECA**
CENTRUL DE IPOTECĂ

(591) Culori revendicate: alb, negru, verde de diferite nuanțe.

(511) NCL(11-2021)

35 - publicitate; managementul, organizarea și administrarea afacerilor comerciale; lucrări de birou;

36 - servicii financiare, monetare și bancare; servicii de asigurări; afaceri imobiliare.

(531) CFE(8) 20.05.13; 26.05.01; 26.07.15; 26.13.25; 27.05.10; 29.01.13.

(210) **048972**

(220) 2021.10.20

(730) **DAVID Mihai, MD**

MD-6234, Pepeni, Sîngerei, Republica Moldova

(540)



(511) NCL(11-2021)

- 06 - metale comune și aliajele lor; minereuri; materiale metalice pentru edificare și construcții; construcții transportabile metalice; cabluri și fire metalice neelectrice; produse de feronerie metalică; containere metalice pentru depozitare sau transport; seifuri;
- 35 - publicitate; managementul, organizarea și administrarea afacerilor comerciale; lucrări de birou;
- 37 - servicii de construcții; servicii de instalare și reparații; extracții miniere, forare de petrol și gaze;
- 42 - servicii științifice și tehnologice, precum și servicii de cercetare și de creație, referitoare la acestea; servicii de analiză, servicii de cercetare industrială și design industrial; servicii de control al calității și de autentificare; crearea și dezvoltarea hardware și software de calculator.
- (531) CFE(8) 06.01.04; 07.05.01; 26.03.23; 26.11.13; 27.05.17.

(210) 048973

(220) 2021.10.20

(730) OVENCO Natalia, MD

Str. N. Titulescu nr. 49, ap. 42,
MD-2032, Chișinău, Republica Moldova

(540)



(591) Culori revendicate: alb, negru, roz.

(511) NCL(11-2021)

- 20 - mobilier, oglinzi, rame; containere nemetalice pentru depozitare sau transport; oase, coarne, fanoane de balenă sau sidef prelucrate sau semiprelucrate; scoici; spumă de mare; chihlimbar galben;
- 35 - publicitate; managementul, organizarea și administrarea afacerilor comerciale; lucrări de birou.
- (531) CFE(8) 12.01.09; 24.09.02; 24.09.07; 24.09.23; 26.01.05; 26.01.16; 26.01.20; 26.13.01; 27.05.09; 29.01.13.

(210) 048976

(220) 2021.10.20

(730) NEZDOIMINOVA Vadim, MD

Bd. Ștefan cel Mare și Sfânt nr. 64, ap. 37,
MD-2001, Chișinău, Republica Moldova

(540)



- (511) NCL(11-2021)
 02 - vopsele, finisuri, lacuri; substanțe de protecție contra ruginii și contra deteriorării lemnului; materiale colorante; coloranți; cerneluri pentru imprimare, marcare și gravare; rășini naturale în stare brută; metale sub formă de folie și pulbere utilizate în pictură, decorare, imprimare și artă;
- 06 - metale comune și aliajele lor; minereuri; materiale metalice pentru edificare și construcții; construcții transportabile metalice; cabluri și fire metalice neelectrice; produse de feronerie metalică; containere metalice pentru depozitare sau transport; seifuri;
- 11 - aparate și instalații de iluminat, de încălzire, de răcire, de producere a vaporilor, de gătit, de uscare, de ventilare, de distribuire a apei și instalații sanitare;
- 31 - produse agricole, de acvacultură, horticole și forestiere brute și neprelucrate; cereale și semințe crude și neprelucrate; fructe și legume proaspete, ierburi proaspete; plante și flori naturale; bulbi, răsaduri și semințe pentru plantare; animale vii; hrană și băuturi pentru animale; malț;
- 37 - servicii de construcții; servicii de instalare și reparații; extracții miniere, forare de petrol și gaze;
- 42 - servicii științifice și tehnologice, precum și servicii de cercetare și de creație, referitoare la acestea; servicii de analiză, servicii de cercetare industrială și design industrial; servicii de control al calității și de autentificare; crearea și dezvoltarea hardware și software de calculator.
- (531) CFE(8) 07.01.09; 07.01.14; 07.01.24; 07.01.25; 27.05.11.

(210) **048977**
 (220) 2021.10.20
 (730) **VELOCORD S.R.L., MD**
 Str. Trandafirilor nr. 1/a,
 MD-4201, Ștefan-Vodă, Republica Moldova
 (540)



- (591) Culori revendicate: roșu, alb, verde, negru.
 (511) NCL(11-2021)
 07 - mașini, mașini-unelte, scule cu acționare mecanică; motoare, cu excepția celor pentru vehiculele terestre; cuplaje și organe de transmisie, cu excepția celor pentru vehiculele terestre; instrumente agricole, altele decât cele acționate manual; incubatoare pentru ouă; mașini automate de vânzare.
- (531) CFE(8) 03.04.01; 03.04.04; 03.04.13; 26.01.15; 26.04.15; 26.04.18; 26.13.25; 27.05.17; 29.01.14.

(210) **048978**
 (220) 2021.10.20
 (730) **VELOCORD S.R.L., MD**
 Str. Trandafirilor nr. 1/a,
 MD-4201, Ștefan-Vodă, Republica Moldova
 (540)



- (591) Culori revendicate: roșu, alb, verde, negru.
 (511) NCL(11-2021)
 07 - mașini, mașini-unelte, scule cu acționare mecanică; motoare, cu excepția celor pentru vehiculele terestre; cuplaje și organe de transmisie, cu excepția celor pentru vehiculele terestre; instrumente agricole, altele decât cele acționate manual; incubatoare pentru ouă; mașini automate de vânzare.
- (531) CFE(8) 03.04.01; 03.04.04; 03.04.13; 26.01.15; 26.04.15; 26.04.18; 26.13.25; 28.05.00; 29.01.14.

(210) **048981**
 (220) 2021.10.01
 (310) 018462701
 (320) 2021.04.28
 (330) EU
 (730) **SĂLCUȚA S.R.L., MD**
 MD-4323, Sălcuța, Căușeni, Republica Moldova

(540)



THE HAPPINESS

(591) Culori revendicate: albastru.

(511) NCL(11-2021)

33 - băuturi alcoolice, cu excepția berii; preparate alcoolice pentru fabricarea băuturilor.

(531) CFE(8) 26.11.11; 26.11.12; 27.05.11; 27.05.21; 29.01.04.

(210) **048985**

(220) 2021.10.25

(730) **VEH Grigori, MD**Str Alexei Mateevici nr. 51, ap. 7,
MD-2009, Chișinău, Republica Moldova

(540)



(511) NCL(11-2021)

29 - carne, pește, păsări și vânat; extracte din carne; fructe și legume conservate, congelate, uscate și fierte; jeleurii, dulceturi, compoturi; ouă; lapte, brânzeturi, unt, iaurt și alte produse lactate; uleiuri și grăsimi de uz alimentar;

43 - servicii de alimentație publică; servicii de cazare temporară.

(531) CFE(8) 05.05.20; 05.05.21; 25.01.13; 25.01.25; 27.05.24.

(210) **048986**

(220) 2021.10.25

(730) **VIZANT Valentin, MD**Str. Ciuflea nr. 32, ap. 4,
MD-2001, Chișinău, Republica Moldova

(540)

(526) Elementele mărcii asupra căreia solicitantul declară că renunță la invocarea oricărui drept exclusiv: „BON VOYAGE”, „AIRLINES”, cu excepția executării grafice deosebite.

(591) Culori revendicate: violet, verde.

(511) NCL(11-2021)

39 - transport; ambalarea și depozitarea mărfurilor; organizarea de călătorii;

43 - servicii de alimentație publică; servicii de cazare temporară.

(531) CFE(8) 26.11.11; 26.11.14; 27.05.11; 29.01.12.

(210) **048987**

(220) 2021.10.27

(730) **SMART PLUS S.R.L., MD**

Str. Bogdan Petriceicu Hașdeu nr. 2A, MD-2084, Cricova, Chișinău, Republica Moldova

(540)

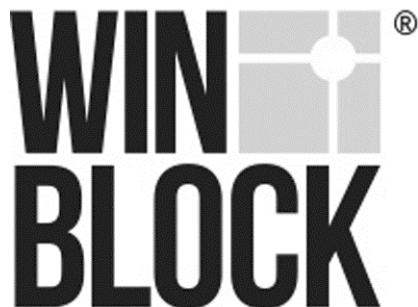

(511) NCL(11-2021)

06 - metale comune și aliajele lor; minereuri; materiale metalice pentru edificare și construcții; construcții transportabile metalice; cabluri și fire metalice neelectrice; produse de feronerie metalică; containere metalice pentru depozitare sau transport; seifuri;

35 - publicitate; managementul, organizarea și administrarea afacerilor comerciale; lucrări de birou.

(531) CFE(8) 07.03.02; 26.04.01; 26.04.10; 26.04.12; 26.05.04; 26.07.07; 27.05.19.

(210) **048988**

(220) 2021.10.25

(730) **VIZANT Valentin, MD**

Str. Ciuflea nr. 32, ap. 4,

MD-2001, Chișinău, Republica Moldova

(540)



(591) Culori revendicate: auriu, negru.

(511) NCL(11-2021)

35 - publicitate; managementul, organizarea și administrarea afacerilor comerciale; lucrări de birou;

45 - servicii juridice; servicii de securitate pentru protecția fizică a bunurilor materiale și a persoanelor; servicii personale și sociale oferite de către terți destinate să satisfacă nevoile indivizilor.

(531) CFE(8) 05.13.01; 05.13.03; 05.13.04; 27.05.17; 27.05.24; 29.01.12.

(210) **048989**

(220) 2021.10.27

(730) **ZORILE S.A., MD**

Str. Calea Ieșilor nr. 8,

MD-2069, Chișinău, Republica Moldova

(540)



(591) Culori revendicate: alb, verde, negru.

(511) NCL(11-2021)

35 - publicitate; managementul, organizarea și administrarea afacerilor comerciale; lucrări de birou;

36 - servicii financiare, monetare și bancare; servicii de asigurări; afaceri imobiliare.

(531) CFE(8) 24.15.02; 24.15.08; 24.15.21; 26.03.23; 26.11.13; 27.05.21; 29.01.13.

(210) **048990**

(220) 2021.10.19

(730) **Limited Liability Company „Company «BTU-Center»”, UA**

Ivana Mazepy Street, 3, office 174, Kyiv, 01010, Ucraina

(540)

AKTOVERM FORMULA

(511) NCL(11-2021)

01 - produse chimice pentru utilizare în industrie, științe, fotografie, agricultură, horticultură și silvicultură; rășini artificiale în stare brută, materiale plastice în stare brută; compoziții extincatoare și de prevenire a incendiilor; preparate pentru călirea și sudura metalelor; materiale pentru tăbăcirea pieilor de animale; adezivi pentru utilizare în industrie; chituri și alte paste de umplutură; compost, îngrășă-minte, fertilizanți; preparate biologice pentru utilizare în industrie și științe;

05 - produse farmaceutice, medicale și de uz veterinar; produse igienice de uz medical; substanțe și alimente dietetice de uz medical sau veterinar, alimente pentru sugari; suplimente dietetice pentru oameni și animale; plasturi, materiale pentru pansamente; materiale pentru plombarea dinților, ceară dentară; dezinfectante; produse pentru distrugerea animalelor dăunătoare; fungicide, erbicide;

35 - publicitate; managementul, organizarea și administrarea afacerilor comerciale; lucrări de birou.

05 - produse farmaceutice, medicale și de uz veterinar; produse igienice de uz medical; substanțe și alimente dietetice de uz medical sau veterinar, alimente pentru sugari; suplimente dietetice pentru oameni și animale; plasturi, materiale pentru pansamente; materiale pentru plombarea dinților, ceară dentară; dezinfectante; produse pentru distrugerea animalelor dăunătoare; fungicide, erbicide;

35 - publicitate; managementul, organizarea și administrarea afacerilor comerciale; lucrări de birou.

(210) **048992**

(220) 2021.10.19

(730) **Limited Liability Company „Company «BTU-Center»”, UA**

Ivana Mazepy Street, 3, office 174, Kyiv, 01010, Ucraina

(540)

FITOCID

(210) **048991**

(220) 2021.10.19

(730) **Limited Liability Company „Company «BTU-Center»”, UA**

Ivana Mazepy Street, 3, office 174, Kyiv, 01010, Ucraina

(540)

AZOTOFIT

(511) NCL(11-2021)

01 - produse chimice pentru utilizare în industrie, științe, fotografie, agricultură, horticultură și silvicultură; rășini artificiale în stare brută, materiale plastice în stare brută; compoziții extincatoare și de prevenire a incendiilor; preparate pentru călirea și sudura metalelor; materiale pentru tăbăcirea pieilor de animale; adezivi pentru utilizare în industrie; chituri și alte paste de umplutură; compost, îngrășă-minte, fertilizanți; preparate biologice pentru utilizare în industrie și științe;

(511) NCL(11-2021)

01 - produse chimice pentru utilizare în industrie, științe, fotografie, agricultură, horticultură și silvicultură; rășini artificiale în stare brută, materiale plastice în stare brută; compoziții extincatoare și de prevenire a incendiilor; preparate pentru călirea și sudura metalelor; materiale pentru tăbăcirea pieilor de animale; adezivi pentru utilizare în industrie; chituri și alte paste de umplutură; compost, îngrășă-minte, fertilizanți; preparate biologice pentru utilizare în industrie și științe;

05 - produse farmaceutice, medicale și de uz veterinar; produse igienice de uz medical; substanțe și alimente dietetice de uz medical sau veterinar, alimente pentru sugari; suplimente dietetice pentru oameni și animale; plasturi, materiale pentru pansamente; materiale pentru plombarea dinților, ceară dentară; dezinfectante; produse pentru distrugerea animalelor dăunătoare; fungicide, erbicide;

35 - publicitate; managementul, organizarea și administrarea afacerilor comerciale; lucrări de birou.

- (210) **048993**
 (220) 2021.10.19
 (730) **Limited Liability Company „Company «BTU-Center»”, UA**
 Ivana Mazepy Street, 3, office 174, Kyiv, 01010, Ucraina
 (540)

GROUNDFIX

- (511) NCL(11-2021)
 01 - produse chimice pentru utilizare în industrie, științe, fotografie, agricultură, horticultură și silvicultură; rășini artificiale în stare brută, materiale plastice în stare brută; compoziții extincatoare și de prevenire a incendiilor; preparate pentru călirea și sudura metalelor; materiale pentru tăbăcirea pieilor de animale; adezivi pentru utilizare în industrie; chituri și alte paste de umplutură; compost, îngrășămintă, fertilizanți; preparate biologice pentru utilizare în industrie și științe;
 05 - produse farmaceutice, medicale și de uz veterinar; produse igienice de uz medical; substanțe și alimente dietetice de uz medical sau veterinar, alimente pentru sugari; suplimente dietetice pentru oameni și animale; plasturi, materiale pentru pansamente; materiale pentru plombarea dinților, ceară dentară; dezinfectante; produse pentru distrugerea animalelor dăunătoare; fungicide, erbicide;
 35 - publicitate; managementul, organizarea și administrarea afacerilor comerciale; lucrări de birou.

- (210) **048994**
 (220) 2021.10.19
 (730) **Limited Liability Company „Company «BTU-Center»”, UA**
 Ivana Mazepy Street, 3, office 174, Kyiv, 01010, Ucraina
 (540)

LIPOSAM

- (511) NCL(11-2021)
 01 - produse chimice pentru utilizare în industrie, științe, fotografie, agricultură, horticultură și silvicultură; rășini artificiale în stare brută,

materiale plastice în stare brută; compoziții extincatoare și de prevenire a incendiilor; preparate pentru călirea și sudura metalelor; materiale pentru tăbăcirea pieilor de animale; adezivi pentru utilizare în industrie; chituri și alte paste de umplutură; compost, îngrășămintă, fertilizanți; preparate biologice pentru utilizare în industrie și științe;

- 05 - produse farmaceutice, medicale și de uz veterinar; produse igienice de uz medical; substanțe și alimente dietetice de uz medical sau veterinar, alimente pentru sugari; suplimente dietetice pentru oameni și animale; plasturi, materiale pentru pansamente; materiale pentru plombarea dinților, ceară dentară; dezinfectante; produse pentru distrugerea animalelor dăunătoare; fungicide, erbicide;
 35 - publicitate; managementul, organizarea și administrarea afacerilor comerciale; lucrări de birou.

- (210) **048995**
 (220) 2021.10.19
 (730) **Limited Liability Company „Company «BTU-Center»”, UA**
 Ivana Mazepy Street, 3, office 174, Kyiv, 01010, Ucraina
 (540)

METAWHITE

- (511) NCL(11-2021)
 01 - produse chimice pentru utilizare în industrie, științe, fotografie, agricultură, horticultură și silvicultură; rășini artificiale în stare brută, materiale plastice în stare brută; compoziții extincatoare și de prevenire a incendiilor; preparate pentru călirea și sudura metalelor; materiale pentru tăbăcirea pieilor de animale; adezivi pentru utilizare în industrie; chituri și alte paste de umplutură; compost, îngrășămintă, fertilizanți; preparate biologice pentru utilizare în industrie și științe;
 05 - produse farmaceutice, medicale și de uz veterinar; produse igienice de uz medical; substanțe și alimente dietetice de uz medical sau veterinar, alimente pentru sugari; suplimente dietetice pentru oameni și animale; plasturi, materiale pentru pansamente; materiale pentru plombarea dinților, ceară dentară; dezinfectante; produse pentru distrugerea animalelor dăunătoare; fungicide, erbicide;

35 - publicitate; managementul, organizarea și administrarea afacerilor comerciale; lucrări de birou.

(210) **048996**
 (220) 2021.10.19
 (730) **Limited Liability Company „Company «BTU-Center»”, UA**
 Ivana Mazepy Street, 3, office 174, Kyiv, 01010, Ucraina
 (540)

MYCOFRIEND

(511) NCL(11-2021)
 01 - produse chimice pentru utilizare în industrie, științe, fotografie, agricultură, horticultură și silvicultură; rășini artificiale în stare brută, materiale plastice în stare brută; compoziții extincatoare și de prevenire a incendiilor; preparate pentru călirea și sudura metalelor; materiale pentru tăbăcirea pieilor de animale; adezivi pentru utilizare în industrie; chituri și alte paste de umplutură; compost, îngrășămintă, fertilizanți; preparate biologice pentru utilizare în industrie și științe;
 05 - produse farmaceutice, medicale și de uz veterinar; produse igienice de uz medical; substanțe și alimente dietetice de uz medical sau veterinar, alimente pentru sugari; suplimente dietetice pentru oameni și animale; plasturi, materiale pentru pansamente; materiale pentru plombarea dinților, ceară dentară; dezinfectante; produse pentru distrugerea animalelor dăunătoare; fungicide, erbicide;
 35 - publicitate; managementul, organizarea și administrarea afacerilor comerciale; lucrări de birou.

(210) **048997**
 (220) 2021.10.19
 (730) **Limited Liability Company „Company «BTU-Center»”, UA**
 Ivana Mazepy Street, 3, office 174, Kyiv, 01010, Ucraina
 (540)

ORGANIC-BALANCE

(511) NCL(11-2021)
 01 - produse chimice pentru utilizare în industrie, științe, fotografie, agricultură, horticultură și silvicultură; rășini artificiale în stare brută, materiale plastice în stare brută; compoziții extincatoare și de prevenire a incendiilor; preparate pentru călirea și sudura metalelor; materiale pentru tăbăcirea pieilor de animale; adezivi pentru utilizare în industrie; chituri și alte paste de umplutură; compost, îngrășămintă, fertilizanți; preparate biologice pentru utilizare în industrie și științe;
 05 - produse farmaceutice, medicale și de uz veterinar; produse igienice de uz medical; substanțe și alimente dietetice de uz medical sau veterinar, alimente pentru sugari; suplimente dietetice pentru oameni și animale; plasturi, materiale pentru pansamente; materiale pentru plombarea dinților, ceară dentară; dezinfectante; produse pentru distrugerea animalelor dăunătoare; fungicide, erbicide;
 35 - publicitate; managementul, organizarea și administrarea afacerilor comerciale; lucrări de birou.

(210) **048998**
 (220) 2021.10.19
 (730) **Limited Liability Company „Company «BTU-Center»”, UA**
 Ivana Mazepy Street, 3, office 174, Kyiv, 01010, Ucraina
 (540)

RIZOLINE

(511) NCL(11-2021)
 01 - produse chimice pentru utilizare în industrie, științe, fotografie, agricultură, horticultură și silvicultură; rășini artificiale în stare brută, materiale plastice în stare brută; compoziții extincatoare și de prevenire a incendiilor; preparate pentru călirea și sudura metalelor; materiale pentru tăbăcirea pieilor de animale; adezivi pentru utilizare în industrie; chituri și alte paste de umplutură; compost, îngrășămintă, fertilizanți; preparate biologice pentru utilizare în industrie și științe;
 05 - produse farmaceutice, medicale și de uz veterinar; produse igienice de uz medical; substanțe și alimente dietetice de uz medical sau veterinar, alimente pentru sugari; supli-

mente dietetice pentru oameni și animale; plasturi, materiale pentru pansamente; materiale pentru plombarea dinților, ceară dentară; dezinfectante; produse pentru distrugerea animalelor dăunătoare; fungicide, erbicide;

- 35 - publicitate; managementul, organizarea și administrarea afacerilor comerciale; lucrări de birou.

(210) **048999**

(220) 2021.10.19

(730) **Limited Liability Company „Company «BTU-Center»”, UA**

Ivana Mazepy Street, 3, office 174, Kyiv, 01010, Ucraina

(540)

SCLEROCID

(511) NCL(11-2021)

01 - produse chimice pentru utilizare în industrie, științe, fotografie, agricultură, horticultură și silvicultură; rășini artificiale în stare brută, materiale plastice în stare brută; compoziții extinctoare și de prevenire a incendiilor; preparate pentru călirea și sudura metalelor; materiale pentru tăbăcirea pieilor de animale; adezivi pentru utilizare în industrie; chituri și alte paste de umplutură; compost, îngrășămintă, fertilizanți; preparate biologice pentru utilizare în industrie și științe;

05 - produse farmaceutice, medicale și de uz veterinar; produse igienice de uz medical; substanțe și alimente dietetice de uz medical sau veterinar, alimente pentru sugari; suplimente dietetice pentru oameni și animale; plasturi, materiale pentru pansamente; materiale pentru plombarea dinților, ceară dentară; dezinfectante; produse pentru distrugerea animalelor dăunătoare; fungicide, erbicide;

35 - publicitate; managementul, organizarea și administrarea afacerilor comerciale; lucrări de birou.

(210) **049000**

(220) 2021.10.21

(730) **BESCHIERU Nichita, MD**

Str. Nicolae Milescu Spătarul nr. 23, ap. 79, MD-2075, Chișinău, Republica Moldova

(540)

DEVIȘINIK

(511) NCL(11-2021)

33 - băuturi alcoolice, cu excepția berii; preparate alcoolice pentru fabricarea băuturilor;

35 - publicitate; managementul, organizarea și administrarea afacerilor comerciale; lucrări de birou;

42 - servicii științifice și tehnologice, precum și servicii de cercetare și de creație, referitoare la acestea; servicii de analiză, servicii de cercetare industrială și design industrial; servicii de control al calității și de autentificare; crearea și dezvoltarea hardware și software de calculator.

(210) **049001**

(220) 2021.10.21

(730) **BRIHUNEȚ Mihail, MD**

MD-3738, Zamcioji, Strășeni, Republica Moldova

REPEȚCHI Stasic, MD

Str. Boris Glavan nr. 72, MD-2089, Ciorescu, Chișinău, Republica Moldova

(540)



(511) NCL(11-2021)

34 - tutun și înlocuitori de tutun; țigări și țigarete; țigarete electronice și vaporizatoare orale pentru fumători; articole pentru fumători; chibrituri;

35 - publicitate; managementul, organizarea și administrarea afacerilor comerciale; lucrări de birou.

(531) CFE(8) 03.07.17; 10.01.10; 10.01.12; 10.01.25; 27.05.10; 27.05.24.

(210) **049002**
 (220) 2021.10.21
 (730) **Philip Morris Brands Sàrl, CH**
 Quai Jeanrenaud 3, 2000 Neuchâtel, Elveția
 (540)

MARLBORO CRAFTED

(511) NCL(11-2021)
 34 - tutun brut sau prelucrat; produse de tutun; țigări de foi, țigarete, cigarillos, tutun pentru rularea propriilor țigarete, tutun de pipă, tutun de mestecat, tutun de prizat, kretek; snus; înlocuitori de tutun (cu excepția celor pentru uz medical); țigarete electronice; produse din tutun pentru a fi încălzite; dispozitive electronice și părți ale acestora pentru încălzirea țigaretelor sau a tutunului în scopul eliberării aerosolilor ce conțin nicotină pentru inhalare; soluții de nicotină lichidă pentru utilizare în țigarete electronice; articole pentru fumători, foite pentru țigarete, tuburi pentru țigarete, filtre pentru țigarete, recipiente de tutun, tabachere pentru țigarete, scrumiere pentru fumători, pipe, dispozitive de buzunar pentru rularea țigaretelor, brichete pentru fumători, chibrituri.

(210) **049003**
 (220) 2021.10.22
 (730) **THE GB FOODS, S.A., ES**
 Plaza Europa 42, 08902 L'Hospitalet de Llobregat, Spania
 (540)

Ароматика

(511) NCL(11-2021)
 29 - bulion, supe, consommé-uri; preparate pentru supe, preparate pentru obținerea consommé-ului, bulionului; concentrate (bulion) sub formă de cuburi, batoane, brichete, tablete, granule sau alte forme.
 (531) CFE(8) 28.05.00.

(210) **049004**
 (220) 2021.10.22
 (730) **DISTILERIA BULBOACA S.R.L., MD**
 Str. Dacia nr. 1, MD-6512,
 Bulboaca, Anenii Noi, Republica Moldova
 (540)

NUCATA DOMNEASCĂ

(511) NCL(11-2021)
 33 - băuturi alcoolice pe bază de nuci; aperitive pe bază de nuci; lichioruri pe baza de nuci; băuturi alcoolice pre-amestecate pe bază de nuci.

(210) **049005**
 (220) 2021.10.22
 (730) **DISTILERIA BULBOACA S.R.L., MD**
 Str. Dacia nr. 1, MD-6512,
 Bulboaca, Anenii Noi, Republica Moldova
 (540)



(591) Culori revendicate: galben, alb, roz, gri, auriu, verde de diferite nuanțe.
 (511) NCL(11-2021)
 33 - băuturi alcoolice pe bază de nuci; aperitive pe bază de nuci; lichioruri pe baza de nuci; băuturi alcoolice pre-amestecate pe bază de nuci.

(531) CFE(8) 05.01.05; 05.01.13; 05.01.16;
05.01.20; 25.01.17; 26.04.15; 27.05.03;
27.05.10; 29.01.15.

(210) **049006**
(220) 2021.10.22
(730) **FSS INVEST S.R.L., MD**
Str. Mitropolit Varlaam nr. 77,
MD-2012, Chişinău, Republica Moldova
(540)



(591) Culori revendicate: negru, roşu.
(511) NCL(11-2021)
35 - servicii on-line de tranzacţionare, şi anume servicii de operare on-line pe pieţe pentru vânzătorii şi cumpărătorii de produse şi servicii; servicii on-line de tranzacţionare în care vânzătorii afişează produsele sau serviciile care urmează să fie oferite spre vânzare, achiziţionare sau spre licitare prin intermediul Internetului, în scopul facilitării vânzării de produse şi servicii de către terţi prin intermediul unei reţele de calculatoare; oferire de răspuns evaluativ şi evaluări de produse şi servicii oferite de vânzători, evaluarea valorii şi a preţurilor produselor şi serviciilor oferite de vânzători, serviciilor de performanţă a cumpărătorilor şi vânzătorilor, serviciilor de livrare, precum şi experienţa globală de tranzacţionare în legătură cu acestea; oferirea unui ghid de căutare de publicitate on-line care oferă produse şi servicii ale vânzătorilor; oferirea unei baze de date de căutare on-line de evaluare pentru cumpărători şi vânzători; publicitate; gestiunea afacerilor comerciale; administrare comercială; lucrări de birou; servicii de comercializare pentru terţi prestate de supermarketuri, hipermarketuri, buticuri, magazine, gherete, chioşcuri şi tarabe;
36 - asigurări; afaceri financiare; afaceri monetare; afaceri imobiliare;
41 - educaţie; instruire; divertisment; activităţi sportive şi culturale;
43 - servicii de alimentaţie publică; servicii de cazare temporară.

(531) CFE(8) 01.11.01; 01.11.09; 16.01.01;
16.01.25; 27.03.12; 27.05.01; 29.01.12.

(210) **049007**
(220) 2021.10.22
(730) **S.C. Johnson & Son, Inc., US**
1525 Howe Street, Racine, Wisconsin
53403-2236, Statele Unite ale Americii
(540)

AERUL ÎŢI APARTINE

(511) NCL(11-2021)
03 - parfumuri de cameră sau ambientale; uleiuri esenţiale ambientale; preparate odorizante pentru îmborspătarea aerului; preparate pentru parfumarea aerului; potpuriuri parfumate; beţişoare parfumate;
04 - lumânări; lumânări parfumate;
05 - produse pentru purificarea aerului; preparate pentru igienizarea aerului; preparate pentru neutralizarea mirosurilor; dezodorizante, cu excepţia celor de uz personal; dezodorizante pentru camere sau ambientale; dezodorizante pentru covoare; dezodorizante pentru materiale textile.

(210) **049011**
(220) 2021.10.26
(730) **BILBA Ivan, MD**
Str. Florica Niţă nr. 7/1, ap. 5,
MD-2024, Chişinău, Republica Moldova
(540)

CRAZY BUBBLES

(511) NCL(11-2021)
32 - bere; băuturi nealcoolice; ape minerale şi gazoase; băuturi din fructe şi sucuri de fructe; siropuri şi alte preparate nealcoolice pentru fabricarea băuturilor;
33 - băuturi alcoolice, cu excepţia berii; preparate alcoolice pentru fabricarea băuturilor.

(210) **049012**
 (220) 2021.10.26
 (730) **BILBA Ivan, MD**
 Str. Florica Niță nr. 7/1, ap. 5,
 MD-2024, Chișinău, Republica Moldova
 (540)

TEZAURUS-VDS

(511) NCL(11-2021)
 29 - carne, pește, păsări și vânat; extracte din carne; fructe și legume conservate, congelate, uscate și fierte; jeleuri, dulceturi, compoturi; ouă; lapte, brânzeturi, unt, iaurt și alte produse lactate; uleiuri și grăsimi de uz alimentar;
 30 - cafea, ceai, cacao și înlocuitori de cafea; orez, paste făinoase și tăiței; tapioca și sago; făină și preparate din cereale; pâine, produse de patiserie și cofetărie; ciocolată; înghețată, șerbeturi și alte tipuri de gheață comestibilă; zahăr, miere, sirop de melasă; drojdie, praf de copt; sare; mirodenii, condimente, zarzavaturi conservate; oțet, sosuri și alte preparate de condimentare; gheață (apă înghețată).

(210) **049013**
 (220) 2021.10.26
 (730) **BILBA Ivan, MD**
 Str. Florica Niță nr. 7/1, ap. 5,
 MD-2024, Chișinău, Republica Moldova
 (540)

TEZAURUS

(511) NCL(11-2021)
 29 - carne, pește, păsări și vânat; extracte din carne; fructe și legume conservate, congelate, uscate și fierte; jeleuri, dulceturi, compoturi; ouă; lapte, brânzeturi, unt, iaurt și alte produse lactate; uleiuri și grăsimi de uz alimentar;
 30 - cafea, ceai, cacao și înlocuitori de cafea; orez, paste făinoase și tăiței; tapioca și sago; făină și preparate din cereale; pâine, produse de patiserie și cofetărie; ciocolată; înghețată, șerbeturi și alte tipuri de gheață comestibilă; zahăr, miere, sirop de melasă; drojdie, praf de copt; sare; mirodenii, condimente, zarzavaturi conservate; oțet, sosuri și alte preparate de condimentare; gheață (apă înghețată).

vaturi conservate; oțet, sosuri și alte preparate de condimentare; gheață (apă înghețată).

(210) **049014**
 (220) 2021.10.26
 (730) **BILBA Ivan, MD**
 Str. Florica Niță nr. 7/1, ap. 5,
 MD-2024, Chișinău, Republica Moldova
 (540)

BON GIORNO

(511) NCL(11-2021)
 29 - carne, pește, păsări și vânat; extracte din carne; fructe și legume conservate, congelate, uscate și fierte; jeleuri, dulceturi, compoturi; ouă; lapte, brânzeturi, unt, iaurt și alte produse lactate; uleiuri și grăsimi de uz alimentar;
 30 - cafea, ceai, cacao și înlocuitori de cafea; orez, paste făinoase și tăiței; tapioca și sago; făină și preparate din cereale; pâine, produse de patiserie și cofetărie; ciocolată; înghețată, șerbeturi și alte tipuri de gheață comestibilă; zahăr, miere, sirop de melasă; drojdie, praf de copt; sare; mirodenii, condimente, zarzavaturi conservate; oțet, sosuri și alte preparate de condimentare; gheață (apă înghețată).

(210) **049015**
 (220) 2021.10.25
 (730) **MOLDACOM S.A., MD**
 Str. București nr. 97,
 MD-2012, Chișinău, Republica Moldova
 (540)

La Taifas

(511) NCL(11-2021)
 43 - servicii de alimentație publică; servicii de cazare temporară.

(210) **049017**
 (220) 2021.10.29
 (730) **ASCOMIX S.R.L., MD**
 Str. Ion Luca Caragiale nr. 26,
 MD-2051, Chișinău, Republica Moldova
 (540)

SALVE

(511) NCL(11-2021)
 29 - carne, pește, păsări și vânat; extracte din carne; fructe și legume conservate, congelate, uscate și fierte; jeleuri, dulceturi, compoturi; ouă; lapte, brânzeturi, unt, iaurt și alte produse lactate; uleiuri și grăsimi de uz alimentar;
 30 - cafea, ceai, cacao și înlocuitori de cafea; orez, paste făinoase și tăiței; tapioca și sago; făină și preparate din cereale; pâine, produse de patiserie și cofetărie; ciocolată; înghețată, șerbeturi și alte tipuri de gheață comestibilă; zahăr, miere, sirop de melasă; drojdie, praf de copt; sare; mirodenii, condimente, zarzavaturi conservate; oțet, sosuri și alte preparate de condimentare; gheață (apă înghețată);
 31 - produse agricole, de acvacultură, horticole și forestiere brute și neprelucrate; cereale și semințe crude și neprelucrate; fructe și legume proaspete, ierburi proaspete; plante și flori naturale; bulbi, răsaduri și semințe pentru plantare; animale vii; hrană și băuturi pentru animale; malț;
 32 - bere; băuturi nealcoolice; ape minerale și gazoase; băuturi din fructe și sucuri de fructe; siropuri și alte preparate nealcoolice pentru fabricarea băuturilor;
 33 - băuturi alcoolice, cu excepția berii; preparate alcoolice pentru fabricarea băuturilor.

(210) **049018**
 (220) 2021.10.29
 (730) **DIXI MEDIA S.R.L., MD**
 Str. Bucovinei nr. 9,
 MD-2075, Chișinău, Republica Moldova

(540)



(591) Culori revendicate: albastru, alb.
 (511) NCL(11-2021)
 35 - publicitate; managementul, organizarea și administrarea afacerilor comerciale; lucrări de birou;
 38 - servicii de telecomunicații;
 41 - educație; instruire; divertisment; activități sportive și culturale.
 (531) CFE(8) 26.01.02; 26.01.20; 27.05.10; 29.01.12.

(210) **049019**
 (220) 2021.10.21
 (730) **ROTARU Nina, MD**
 MD-6829, Ulmu, Ialoveni, Republica Moldova
 (540)

Nistru

(511) NCL(11-2021)
 29 - carne, pește, păsări și vânat; extracte din carne; fructe și legume conservate, congelate, uscate și fierte; jeleuri, dulceturi, compoturi; ouă; lapte, brânzeturi, unt, iaurt și alte produse lactate; uleiuri și grăsimi de uz alimentar;
 30 - cafea, ceai, cacao și înlocuitori de cafea; orez, paste făinoase și tăiței; tapioca și sago; făină și preparate din cereale; pâine, produse de patiserie și cofetărie; ciocolată; înghețată, șerbeturi și alte tipuri de gheață comestibilă; zahăr, miere, sirop de melasă; drojdie, praf de copt; sare; mirodenii, condimente, zarzavaturi conservate; oțet, sosuri și alte preparate de condimentare; gheață (apă înghețată).

(210) **049020**
 (220) 2021.10.25
 (730) **MARTALOG Artiom, MD**
 Str. Nicolae Costin nr. 18,
 MD-2051, Chişinău, Republica Moldova
 (540)



BEYOND MEAT

(591) Culori revendicate: verde, alb, negru.
 (511) NCL(11-2021)
 29 - carne, peşte, păsări şi vânat; extracte din carne; fructe şi legume conservate, congelate, uscate şi fierte; jeleurii, dulceturi, compoturi; ouă; lapte, brânzeturi, unt, iaurt şi alte produse lactate; uleiuri şi grăsimi de uz alimentar;
 35 - publicitate; managementul, organizarea şi administrarea afacerilor comerciale; lucrări de birou;
 43 - servicii de alimentaţie publică; servicii de cazare temporară.
 (531) CFE(8) 03.04.01; 03.04.04; 03.04.25; 09.01.10; 26.01.15; 27.05.17; 29.01.13.

(210) **049021**
 (220) 2021.10.27
 (730) **CRISTINA S.A., RU**
 442250, regiunea Penza, or. Belinschii, str. Lenina, 84, Federaţia Rusă
 (540)



(591) Culori revendicate: cafeniu de diferite nuanţe, verde de diferite nuanţe, bej de diferite nuanţe, roşu, negru, alb.
 (511) NCL(11-2021)
 30 - cafea, ceai, cacao şi înlocuitori de cafea; orez, paste făinoase şi tăiţe; tapioca şi sago; făină şi preparate din cereale; pâine, produse de patiserie şi cofetărie; ciocolată; îngheţată, şerbeturi şi alte tipuri de gheaţă comestibilă; zahăr, miere, sirop de melasă; drojdie, praf de copt; sare; mirodenii, condimente, zarzavaturi conservate; oţet, sosuri şi alte preparate de condimentare; gheaţă (apă îngheţată).
 (531) CFE(8) 05.03.15; 05.07.06; 08.01.19; 08.01.21; 08.01.23; 26.11.02; 28.05.00; 29.01.15.

(210) **049022**
 (220) 2021.10.27
 (730) **TRI STAR Limited, UA**
 Str. Polevaia nr. 5, s. Cerniahovka, reg. Kirovograd, 27641, Ucraina
 (540)



(591) Culori revendicate: auriu, alb.
 (511) NCL(11-2021)
 29 - carne, peşte, păsări şi vânat; extracte din carne; fructe şi legume conservate, congelate, uscate şi fierte; jeleurii, dulceturi, compoturi; ouă; lapte, brânzeturi, unt, iaurt şi alte produse lactate; uleiuri şi grăsimi de uz alimentar;
 30 - cafea, ceai, cacao şi înlocuitori de cafea; orez, paste făinoase şi tăiţe; tapioca şi sago; făină şi preparate din cereale; pâine, produse

- de patiserie și cofetărie; ciocolată; înghețată, șerburi și alte tipuri de gheață comestibilă; zahăr, miere, sirop de melasă; drojdie, praf de copt; sare; mirodenii, condimente, zarzavaturi conservate; oțet, sosuri și alte preparate de condimentare; gheață (apă înghețată).
- (531) CFE(8) 05.05.04; 05.05.21; 05.07.01; 26.01.05; 26.04.18; 27.05.24; 29.01.12.

- (210) **049023**
 (220) 2021.10.28
 (730) **CEBOTARESCU Dumitru, MD**
 Str. Matei Basarab nr. 2, ap. 82,
 MD-2068, Chișinău, Republica Moldova
 (540)

Star Club

- (511) NCL(11-2021)
 09 - aparate și instrumente științifice, de cercetare, de navigare, geodezice, fotografice, cinematografice, audiovizuale, optice, de cântărire, de măsurare, de semnalizare, de detectare, de testare, de inspectare, de salvare și didactice; aparate și instrumente pentru conducerea, comutarea, transformarea, acumularea, reglarea sau controlul distribuției sau utilizării energiei electrice; aparate și instrumente pentru înregistrarea, transmiterea, reproducerea sau prelucrarea sunetului, imaginilor sau a datelor; suporturi digitale înregistrate și descărcabile, software de calculatoare, suporturi digitale sau analogice goale de înregistrare și de stocare; mecanisme pentru aparate cu preplată; mașini înregistratoare de încasat, dispozitive de calcul; calculatoare și dispozitive periferice pentru calculatoare; costume de scafandru; măști pentru scafandri, tampoane de urechi pentru scafandri, cleme nazale pentru scafandri și înotători, mănuși de scafandru, aparate de respirat sub apă pentru înot subacvatic; extinctoare;
- 16 - hârtie și carton; produse de imprimare; articole pentru legătorie; fotografii; articole de papetărie și de birou, cu excepția mobilei; adezivi pentru papetărie sau menaj; materiale pentru pictură și pentru artiști; pensule; materiale didactice și de instruire; folii, pelicule și pungi din plastic pentru ambalare și împachetare; caractere și clișee tipografice.

- (210) **049024**
 (220) 2021.10.28
 (730) **CEBOTARESCU Dumitru, MD**
 Str. Matei Basarab nr. 2, ap. 82,
 MD-2068, Chișinău, Republica Moldova
 (540)



- (511) NCL(11-2021)
 29 - carne, pește, păsări și vânat; extracte din carne; fructe și legume conservate, congelate, uscate și fierte; jeleuri, dulceturi, compoturi; ouă; lapte, brânzeturi, unt, iaurt și alte produse lactate; uleiuri și grăsimi de uz alimentar;
- 30 - cafea, ceai, cacao și înlocuitori de cafea; orez, paste făinoase și tăiței; tapioca și sago; făină și preparate din cereale; pâine, produse de patiserie și cofetărie; ciocolată; înghețată, șerburi și alte tipuri de gheață comestibilă; zahăr, miere, sirop de melasă; drojdie, praf de copt; sare; mirodenii, condimente, zarzavaturi conservate; oțet, sosuri și alte preparate de condimentare; gheață (apă înghețată);
- 32 - bere; băuturi nealcoolice; ape minerale și gaze; băuturi din fructe și sucuri de fructe; siropuri și alte preparate nealcoolice pentru fabricarea băuturilor;
- 35 - publicitate; managementul, organizarea și administrarea afacerilor comerciale; lucrări de birou;
- 43 - servicii de alimentație publică; servicii de cazare temporară.
- (531) CFE(8) 01.01.02; 01.01.09; 01.01.25; 26.04.03; 26.13.25; 27.03.12; 27.05.08; 27.05.21.

- (210) **049025**
 (220) 2021.10.28
 (730) **CORCODEL Sergiu, MD**
 Str. Vasile Coroban nr. 32,
 MD-2051, Chișinău, Republica Moldova

(540)



(591) Culori revendicate: oranj.

(511) NCL(11-2021)

- 06 - metale comune și aliajele lor; minereuri; materiale metalice pentru edificare și construcții; construcții transportabile metalice; cabluri și fire metalice neelectrice; produse de feronerie metalică; containere metalice pentru depozitare sau transport; seifuri;
- 11 - aparate și instalații de iluminat, de încălzire, de răcire, de producere a vaporilor, de gătit, de uscare, de ventilare, de distribuire a apei și instalații sanitare;
- 17 - cauciuc, gutapercă, gumă, azbest, mică și înlocuitori ai acestora neprelucrate și semiprelucrate; materiale plastice și rășini extrudate destinate utilizării în producție; materiale de călăfătuire, etanșare și izolare; conducte, tuburi și furtunuri flexibile nemetalice;
- 19 - materiale de construcție nemetalice; conducte rigide nemetalice pentru construcție; asfalt, smoală, gudron și bitum; construcții transportabile nemetalice; monumente nemetalice.

(531) CFE(8) 27.05.17; 29.01.01.

(210) **049040**

(220) 2021.11.02

(730) **CASA MEDIA CORP S.R.L., MD**

Str. Ghiocilor nr. 1,

MD-2008, Chișinău, Republica Moldova

(540)

**СТО К
ОДНОМУ**

(511) NCL(11-2021)

38 - servicii de telecomunicații.

(531) CFE(8) 28.05.00.

(210) **049043**

(220) 2021.10.21

(730) **ROTARU Nina, MD**

MD-6829, Ulmu, Ialoveni, Republica Moldova

(540)

Legenda Zimbrului

(511) NCL(11-2021)

- 29 - carne, pește, păsări și vânat; extracte din carne; fructe și legume conservate, congelate, uscate și fierte; jeleurii, dulceturi, compoturi; ouă; lapte, brânzeturi, unt, iaurt și alte produse lactate; uleiuri și grăsimi de uz alimentar;
- 30 - cafea, ceai, cacao și înlocuitori de cafea; orez, paste făinoase și tăiței; tapioca și sago; făină și preparate din cereale; pâine, produse de patiserie și cofetărie; ciocolată; înghețată, șerbeturi și alte tipuri de gheață comestibilă; zahăr, miere, sirop de melasă; drojdie, praf de copt; sare; mirodenii, condimente, zarzavaturi conservate; oțet, sosuri și alte preparate de condimentare; gheață (apă înghețată).

(210) **049044**

(220) 2021.10.21

(730) **ROTARU Nina, MD**

MD-6829, Ulmu, Ialoveni, Republica Moldova

(540)

Hora Neamului

(511) NCL(11-2021)

- 29 - carne, pește, păsări și vânat; extracte din carne; fructe și legume conservate, congelate, uscate și fierte; jeleurii, dulceturi, compoturi; ouă; lapte, brânzeturi, unt, iaurt și alte produse lactate; uleiuri și grăsimi de uz alimentar;
- 30 - cafea, ceai, cacao și înlocuitori de cafea; orez, paste făinoase și tăiței; tapioca și sago; făină și preparate din cereale; pâine, produse de patiserie și cofetărie; ciocolată; înghețată, șerbeturi și alte tipuri de gheață comestibilă; zahăr, miere, sirop de melasă; drojdie, praf de copt; sare; mirodenii, condimente, zarzavaturi conservate; oțet, sosuri și alte preparate de condimentare; gheață (apă înghețată).

(210) **049045**
 (220) 2021.10.21
 (730) **ROTARU Nina, MD**
 MD-6829, Ulmu, Ialoveni, Republica Moldova
 (540)

Codrii

(511) NCL(11-2021)
 29 - carne, pește, păsări și vânat; extracte din carne; fructe și legume conservate, congelate, uscate și fierte; jeleuri, dulceturi, compoturi; ouă; lapte, brânzeturi, unt, iaurt și alte produse lactate; uleiuri și grăsimi de uz alimentar;
 30 - cafea, ceai, cacao și înlocuitori de cafea; orez, paste făinoase și tăiței; tapioca și sago; făină și preparate din cereale; pâine, produse de patiserie și cofetărie; ciocolată; înghețată, șerburi și alte tipuri de gheață comestibilă; zahăr, miere, sirop de melasă; drojdie, praf de copt; sare; mirodenii, condimente, zarzavaturi conservate; oțet, sosuri și alte preparate de condimentare; gheață (apă înghețată).

(210) **049046**
 (220) 2021.10.21
 (730) **ROTARU Nina, MD**
 MD-6829, Ulmu, Ialoveni, Republica Moldova
 (540)

Ștefan cel Mare

(511) NCL(11-2021)
 30 - cafea, ceai, cacao și înlocuitori de cafea; orez, paste făinoase și tăiței; tapioca și sago; făină și preparate din cereale; pâine, produse de patiserie și cofetărie; ciocolată; înghețată, șerburi și alte tipuri de gheață comestibilă; zahăr, miere, sirop de melasă; drojdie, praf de copt; sare; mirodenii, condimente, zarzavaturi conservate; oțet, sosuri și alte preparate de condimentare; gheață (apă înghețată).

(210) **049065**
 (220) 2021.11.01
 (730) **SANO VITA SRL, RO**
 Sat Ulmeșel, Comuna Păușești-Măglași, Str. Industriei, Nr. 89, Județul Vâlcea, România
 (540)



(591) Culori revendicate: alb, verde de diferite nuanțe.
 (511) NCL(11-2021)
 35 - asistență în afaceri, management și servicii administrative; administrarea afacerilor; servicii de comerț cu amănuntul; servicii de vânzare cu amănuntul on-line; servicii de comerț angro; toate serviciile sus-menționate sunt în legătură cu produsele precum fructe și legume congelate, conservate, uscate sau fierte, gemuri, compoturi, ouă, lapte și produse lactate; toate serviciile sus-menționate sunt în legătură cu produsele precum uleiuri și grăsimi comestibile, cafea, ceai, cacao, zahăr, orez, tapioca, sago, cafea artificială, făină și preparate din cereale, pâine, patiserie și cofetărie; toate serviciile sus-menționate sunt în legătură cu produsele precum mierea, praf de copt, oțet, sosuri (condimente), condimente, fructe și legume proaspete, semințe, plante și flori naturale, bere, băuturi de fructe și sucuri; toate serviciile sus-menționate sunt în legătură cu produsele precum suplimente din plante, suplimente alimentare, suplimente alimentare dietetice, suplimente alimentare antioxidante; toate serviciile sus-menționate sunt în legătură cu produsele precum suplimente alimentare în scopuri nemedicale, antioxidanți derivați din miere, suplimente alimentare cu pudră de acai, polen de albine pentru utilizare ca supliment alimentar, suplimente alimentare și nutritive, fibre alimentare pentru a ajuta digestia, dietetice și preparate nutritive;

- 39 - livrarea alimentelor și băuturilor preparate pentru consum; livrarea și depozitarea bunurilor; ambalarea produselor alimentare; servicii de distribuție; distribuție (transport) de mărfuri pentru vânzarea cu amănuntul;
- 41 - servicii de scriere pentru bloguri; instruire în dietetică (nemedicală); servicii educative în domeniul dieteticii; organizare de cursuri de formare cu privire la diete prin Internet; cursuri de instruire privind sănătatea; furnizarea publicațiilor electronice on-line, nedescărcabile.
- (531) CFE(8) 05.03.11; 05.03.13; 05.03.15; 06.19.09; 06.19.11; 26.13.25; 27.05.10; 29.01.12.

- (210) **049074**
 (220) 2021.11.05
 (310) 36615
 (320) 2021.10.27
 (330) AD
 (730) **Philip Morris Products S.A., CH**
 Quai Jeanrenaud 3, 2000 Neuchâtel, Elveția
 (540)

FRIZERA PEARL

- (511) NCL(11-2021)
- 34 - vaporizatoare cu fir pentru țigări electronice și dispozitive electronice de fumate; tutun, brut sau prelucrat; produse din tutun, inclusiv țigări de foi, țigarete, cigarillos, tutun pentru rularea propriilor țigarete, tutun de pipă, tutun de mestecat, tutun de prizat, kretek; snus; înlocuitori de tutun (cu excepția celor pentru uz medical); articole pentru fumători, inclusiv foite și tuburi pentru țigarete, filtre pentru țigarete, recipiente de tutun, tabachere pentru țigarete și scrumiere pentru fumători, pipe, dispozitive de buzunar pentru rularea țigaretelor, brichete pentru fumători; chibrituri; bețe de tutun, produse din tutun pentru a fi încălzite, dispozitive electronice și părți ale acestora pentru încălzirea țigaretelor sau a tutunului pentru eliberarea de aerosoli care conțin nicotină pentru inhalare; soluții de nicotină lichidă pentru utilizare în țigări electronice; dispozitive electronice de fumate; țigări electronice; țigări electronice folosite ca înlocuitori ai țigărilor tradiționale; dispozitive electronice pentru inhalarea aerosolilor care conțin nicotină; dispozitive de vaporizare orale pentru fumători, produse din tutun

și înlocuitori de tutun; articole pentru țigări electronice destinate fumătorilor; piese și accesorii pentru produsele sus-menționate incluse în clasa 34; stingătoare pentru țigarete și țigări de foi încălzite, precum și pentru bețe de tutun încălzite; huse pentru țigări electronice reîncărcabile.

- (210) **049075**
 (220) 2021.11.05
 (310) 36618
 (320) 2021.10.27
 (330) AD
 (730) **Philip Morris Products S.A., CH**
 Quai Jeanrenaud 3, 2000 Neuchâtel, Elveția
 (540)

BRIZA PEARL

- (511) NCL(11-2021)
- 34 - vaporizatoare cu fir pentru țigări electronice și dispozitive electronice de fumate; tutun, brut sau prelucrat; produse din tutun, inclusiv țigări de foi, țigarete, cigarillos, tutun pentru rularea propriilor țigarete, tutun de pipă, tutun de mestecat, tutun de prizat, kretek; snus; înlocuitori de tutun (cu excepția celor pentru uz medical); articole pentru fumători, inclusiv foite și tuburi pentru țigarete, filtre pentru țigarete, recipiente de tutun, tabachere pentru țigarete și scrumiere pentru fumători, pipe, dispozitive de buzunar pentru rularea țigaretelor, brichete pentru fumători; chibrituri; bețe de tutun, produse din tutun pentru a fi încălzite, dispozitive electronice și părți ale acestora pentru încălzirea țigaretelor sau a tutunului pentru eliberarea de aerosoli care conțin nicotină pentru inhalare; soluții de nicotină lichidă pentru utilizare în țigări electronice; dispozitive electronice de fumate; țigări electronice; țigări electronice folosite ca înlocuitori ai țigărilor tradiționale; dispozitive electronice pentru inhalarea aerosolilor care conțin nicotină; dispozitive de vaporizare orale pentru fumători, produse din tutun și înlocuitori de tutun; articole pentru țigări electronice destinate fumătorilor; piese și accesorii pentru produsele sus-menționate incluse în clasa 34; stingătoare pentru țigarete și țigări de foi încălzite, precum și pentru bețe de tutun încălzite; huse pentru țigări electronice reîncărcabile.

(210) **049077**
 (220) 2021.11.05
 (310) 36612
 (320) 2021.10.27
 (330) AD
 (730) **Philip Morris Products S.A., CH**
 Quai Jeanrenaud 3, 2000 Neuchâtel, Elveția
 (540)

AMELIA PEARL

(511) NCL(11-2021)
 34 - vaporizatoare cu fir pentru țigări electronice și dispozitive electronice de fumat; tutun, brut sau prelucrat; produse din tutun, inclusiv țigări de foi, țigarete, cigarillos, tutun pentru rularea propriilor țigarete, tutun de pipă, tutun de mestecat, tutun de prizat, kretek; snus; înlocuitori de tutun (cu excepția celor pentru uz medical); articole pentru fumători, inclusiv foite și tuburi pentru țigarete, filtre pentru țigarete, recipiente de tutun, tabachere pentru țigarete și scrumiere pentru fumători, pipe, dispozitive de buzunar pentru rularea țigaretelor, brichete pentru fumători; chibrituri; bețe de tutun, produse din tutun pentru a fi încălzite, dispozitive electronice și părți ale acestora pentru încălzirea țigaretelor sau a tutunului pentru eliberarea de aerosoli care conțin nicotină pentru inhalare; soluții de nicotină lichidă pentru utilizare în țigări electronice; dispozitive electronice de fumat; țigări electronice; țigări electronice folosite ca înlocuitori ai țigărilor tradiționale; dispozitive electronice pentru inhalarea aerosolilor care conțin nicotină; dispozitive de vaporizare orale pentru fumători, produse din tutun și înlocuitori de tutun; articole pentru țigări electronice destinate fumătorilor; piese și accesorii pentru produsele sus-menționate incluse în clasa 34; stingătoare pentru țigarete și țigări de foi încălzite, precum și pentru bețe de tutun încălzite; huse pentru țigări electronice reîncărcabile.

(210) **049078**
 (220) 2021.11.05
 (310) 36616
 (320) 2021.10.27
 (330) AD
 (730) **Philip Morris Products S.A., CH**
 Quai Jeanrenaud 3, 2000 Neuchâtel, Elveția

(540)

ADORA PEARL

(511) NCL(11-2021)
 34 - vaporizatoare cu fir pentru țigări electronice și dispozitive electronice de fumat; tutun, brut sau prelucrat; produse din tutun, inclusiv țigări de foi, țigarete, cigarillos, tutun pentru rularea propriilor țigarete, tutun de pipă, tutun de mestecat, tutun de prizat, kretek; snus; înlocuitori de tutun (cu excepția celor pentru uz medical); articole pentru fumători, inclusiv foite și tuburi pentru țigarete, filtre pentru țigarete, recipiente de tutun, tabachere pentru țigarete și scrumiere pentru fumători, pipe, dispozitive de buzunar pentru rularea țigaretelor, brichete pentru fumători; chibrituri; bețe de tutun, produse din tutun pentru a fi încălzite, dispozitive electronice și părți ale acestora pentru încălzirea țigaretelor sau a tutunului pentru eliberarea de aerosoli care conțin nicotină pentru inhalare; soluții de nicotină lichidă pentru utilizare în țigări electronice; dispozitive electronice de fumat; țigări electronice; țigări electronice folosite ca înlocuitori ai țigărilor tradiționale; dispozitive electronice pentru inhalarea aerosolilor care conțin nicotină; dispozitive de vaporizare orale pentru fumători, produse din tutun și înlocuitori de tutun; articole pentru țigări electronice destinate fumătorilor; piese și accesorii pentru produsele sus-menționate incluse în clasa 34; stingătoare pentru țigarete și țigări de foi încălzite, precum și pentru bețe de tutun încălzite; huse pentru țigări electronice reîncărcabile.

(210) **049079**
 (220) 2021.11.05
 (310) 36617
 (320) 2021.10.27
 (330) AD
 (730) **Philip Morris Products S.A., CH**
 Quai Jeanrenaud 3, 2000 Neuchâtel, Elveția
 (540)

EXQUISA PEARL

(511) NCL(11-2021)

34 - vaporizatoare cu fir pentru țigări electronice și dispozitive electronice de fumat; tutun, brut sau prelucrat; produse din tutun, inclusiv țigări de foi, țigarete, cigarillos, tutun pentru rularea propriilor țigarete, tutun de pipă, tutun de mestecat, tutun de prizat, kretek; snus; înlocuitori de tutun (cu excepția celor pentru uz medical); articole pentru fumători, inclusiv foite și tuburi pentru țigarete, filtre pentru țigarete, recipiente de tutun, tabachere pentru țigarete și scrumiere pentru fumători, pipe, dispozitive de buzunar pentru rularea țigaretelor, brichete pentru fumători; chibrituri; bețe de tutun, produse din tutun pentru a fi încălzite, dispozitive electronice și părți ale acestora pentru încălzirea țigaretelor sau a tutunului pentru eliberarea de aerosoli care conțin nicotină pentru inhalare; soluții de nicotină lichidă pentru utilizare în țigări electronice; dispozitive electronice de fumat; țigări electronice; țigări electronice folosite ca înlocuitori ai țigărilor tradiționale; dispozitive electronice pentru inhalarea aerosolilor care conțin nicotină; dispozitive de vaporizare orale pentru fumători, produse din tutun și înlocuitori de tutun; articole pentru țigări electronice destinate fumătorilor; piese și accesorii pentru produsele sus-menționate incluse în clasa 34; stingătoare pentru țigarete și țigări de foi încălzite, precum și pentru bețe de tutun încălzite; huse pentru țigări electronice reîncărcabile.

(210) 049080

(220) 2021.11.05

(310) 36623

(320) 2021.10.29

(330) AD

(730) Philip Morris Products S.A., CH

Quai Jeanrenaud 3, 2000 Neuchâtel, Elveția

(540)

JARDINA PEARL

(511) NCL(11-2021)

34 - vaporizatoare cu fir pentru țigări electronice și dispozitive electronice de fumat; tutun, brut sau prelucrat; produse din tutun, inclusiv țigări de foi, țigarete, cigarillos, tutun pentru rularea propriilor țigarete, tutun de pipă, tutun de mestecat, tutun de prizat, kretek; snus;

înlocuitori de tutun (cu excepția celor pentru uz medical); articole pentru fumători, inclusiv foite și tuburi pentru țigarete, filtre pentru țigarete, recipiente de tutun, tabachere pentru țigarete și scrumiere pentru fumători, pipe, dispozitive de buzunar pentru rularea țigaretelor, brichete pentru fumători; chibrituri; bețe de tutun, produse din tutun pentru a fi încălzite, dispozitive electronice și părți ale acestora pentru încălzirea țigaretelor sau a tutunului pentru eliberarea de aerosoli care conțin nicotină pentru inhalare; soluții de nicotină lichidă pentru utilizare în țigări electronice; dispozitive electronice de fumat; țigări electronice; țigări electronice folosite ca înlocuitori ai țigărilor tradiționale; dispozitive electronice pentru inhalarea aerosolilor care conțin nicotină; dispozitive de vaporizare orale pentru fumători, produse din tutun și înlocuitori de tutun; articole pentru țigări electronice destinate fumătorilor; piese și accesorii pentru produsele sus-menționate incluse în clasa 34; stingătoare pentru țigarete și țigări de foi încălzite, precum și pentru bețe de tutun încălzite; huse pentru țigări electronice reîncărcabile.

(210) 049094

(220) 2021.11.08

(730) NISTOR Vasilisa, MD

Str. Ion Creangă nr. 126,

MD-3909, Cahul, Republica Moldova

(540)



(511) NCL(11-2021)

32 - bere; băuturi nealcoolice; ape minerale și gazoase; băuturi din fructe și sucuri de fructe; siropuri și alte preparate nealcoolice pentru fabricarea băuturilor;

41 - educație; instruire; divertisment; activități sportive și culturale;

- 43 - servicii de alimentație publică; servicii de cazare temporară.
(531) CFE(8) 03.01.01; 03.01.16; 27.05.10.

- (210) **049095**
(220) 2021.11.08
(730) **PANUȘ Grigore, MD**
Str. A. Ablov nr. 35, MD-2019,
Codru, Chișinău, Republica Moldova
(540)

INCREDO

- (511) NCL(11-2021)
33 - băuturi alcoolice, cu excepția berii; preparate alcoolice pentru fabricarea băuturilor.

- (210) **049096**
(220) 2021.11.08
(730) **BEȘLEAGA Vera, MD**
Str. Nicolae Milescu Spătarul nr. 6, ap. 73,
MD-2075, Chișinău, Republica Moldova
(540)

STRONG

- (511) NCL(11-2021)
08 - scule și instrumente acționate manual; cuțite, furculițe și linguri; arme albe, cu excepția armelor de foc; aparate de ras;
35 - publicitate; managementul, organizarea și administrarea afacerilor comerciale; lucrări de birou.
(531) CFE(8) 26.01.03; 27.01.06; 27.05.08.

- (210) **049097**
(220) 2021.11.08
(730) **BEȘLEAGA Vera, MD**
Str. Nicolae Milescu Spătarul nr. 6, ap. 73,
MD-2075, Chișinău, Republica Moldova

- (540)
- # marathon
- (511) NCL(11-2021)
08 - scule și instrumente acționate manual; cuțite, furculițe și linguri; arme albe, cu excepția armelor de foc; aparate de ras;
35 - publicitate; managementul, organizarea și administrarea afacerilor comerciale; lucrări de birou.
(531) CFE(8) 27.05.01.

- (210) **049099**
(220) 2021.11.09
(730) **SIGAL Mihail, MD**
Str. Romantica nr. 7,
MD-2021, Chișinău, Republica Moldova
(540)

FAVORIT

- (511) NCL(11-2021)
04 - uleiuri și grăsimi industriale; ceară; lubrifianți; produse pentru absorbția, umezirea și compactarea pulberilor; combustibili și substanțe pentru iluminat; lumânări și fitiluri pentru iluminat;
35 - publicitate; managementul, organizarea și administrarea afacerilor comerciale; lucrări de birou.
(531) CFE(8) 01.15.15; 27.03.12; 27.05.08.

- (210) **049100**
(220) 2021.11.09
(730) **SIGAL Mihail, MD**
Str. Romantica nr. 7,
MD-2021, Chișinău, Republica Moldova

(540)



(511) NCL(11-2021)

04 - uleiuri și grăsimi industriale; ceară; lubrifianți; produse pentru absorbția, umezirea și compactarea pulberilor; combustibili și substanțe pentru iluminat; lumânări și fitiluri pentru iluminat;

35 - publicitate; managementul, organizarea și administrarea afacerilor comerciale; lucrări de birou.

(531) CFE(8) 26.04.03; 26.04.04; 26.04.07; 26.04.18; 27.05.17.

(210) **049101**

(220) 2021.11.09

(730) **SIGAL Mihail, MD**

Str. Romantica nr. 7,

MD-2021, Chișinău, Republica Moldova

(540)

MONBAT

(511) NCL(11-2021)

09 - aparate și instrumente științifice, de cercetare, de navigare, geodezice, fotografice, cinematografice, audiovizuale, optice, de cântărire, de măsurare, de semnalizare, de detectare, de testare, de inspectare, de salvare și didactice; aparate și instrumente pentru conducerea, comutarea, transformarea, acumularea, reglarea sau controlul distribuției sau utilizării energiei electrice; aparate și instrumente pentru înregistrarea, transmiterea, reproducerea sau prelucrarea sunetului, imaginilor sau a datelor; suporturi digitale înregistrate și descărcabile, software de calculatoare, suporturi digitale sau analogice

goale de înregistrare și de stocare; mecanisme pentru aparate cu preplată; mașini înregistratoare de încasat, dispozitive de calcul; calculatoare și dispozitive periferice pentru calculatoare; costume de scafandru, măști pentru scafandri, tampoane de urechi pentru scafandri, cleme nazale pentru scafandri și înotători, mănuși de scafandru, aparate de respirat sub apă pentru înot subacvatic; extinctoare;

35 - publicitate; managementul, organizarea și administrarea afacerilor comerciale; lucrări de birou.

(531) CFE(8) 27.05.17.

(210) **049102**

(220) 2021.11.09

(730) **SIGAL Mihail, MD**

Str. Romantica nr. 7,

MD-2021, Chișinău, Republica Moldova

(540)

XADD

(511) NCL(11-2021)

04 - uleiuri și grăsimi industriale; ceară; lubrifianți; produse pentru absorbția, umezirea și compactarea pulberilor; combustibili și substanțe pentru iluminat; lumânări și fitiluri pentru iluminat;

35 - publicitate; managementul, organizarea și administrarea afacerilor comerciale; lucrări de birou.

(531) CFE(8) 27.05.17.

(210) **049104**

(220) 2021.11.09

(730) **RUGOS GRUP S.R.L., MD**

Str. Alba Iulia nr. 75, bloc G, of. 501,

MD-2071, Chișinău, Republica Moldova

(540)

IODA

(511) NCL(11-2021)
 42 - servicii științifice și tehnologice, precum și servicii de cercetare și de creație, referitoare la acestea; servicii de analiză, servicii de cercetare industrială și design industrial; servicii de control al calității și de autentificare; crearea și dezvoltarea hardware și software de calculator.

(210) **049105**
 (220) 2021.11.10
 (730) **IARMOLOVICI Andrei, MD**
 Str. Dragoș Vodă nr. 44,
 MD-5002, Făleşti, Republica Moldova
 (540)

WINKEL

(511) NCL(11-2021)
 35 - managementul, organizarea și administrarea afacerilor comerciale; lucrări de birou;
 43 - servicii de alimentație publică.

(210) **049108**
 (220) 2021.11.10
 (730) **Novartis AG, CH**
 4002 Basel, Elveția
 (540)



(511) NCL(11-2021)
 05 - preparate farmaceutice.
 (531) CFE(8) 01.13.01; 01.13.10; 01.13.15;
 02.09.25; 24.15.02; 24.15.11; 26.13.25;
 28.05.00.

(210) **049111**
 (220) 2021.11.11
 (730) **Novartis AG, CH**
 4002 Basel, Elveția

(540)



(591) Culori revendicate: magenta-închis, verde.
 (511) NCL(11-2021)
 05 - preparate farmaceutice.
 (531) CFE(8) 01.13.01; 01.13.10; 01.13.15;
 02.09.25; 24.15.02; 24.15.11; 26.13.25;
 28.05.00; 29.01.12.

(210) **049113**
 (220) 2021.11.12
 (730) **ELITEH TRADE S.R.L., MD**
 Bd. Mircea cel Bătrân nr. 8/2, of. 2,
 MD-2044, Chișinău, Republica Moldova
 (540)

STRONGHOLD

(511) NCL(11-2021)
 09 - aparate și instrumente științifice, de cercetare, de navigare, geodezice, fotografice, cinematografice, audiovizuale, optice, de cântărire, de măsurare, de semnalizare, de detectare, de testare, de inspectare, de salvare și didactice; aparate și instrumente pentru conducerea, comutarea, transformarea, acumularea, reglarea sau controlul distribuției sau utilizării energiei electrice; aparate și instrumente pentru înregistrarea, transmiterea, reproducerea sau prelucrarea sunetului, imaginilor sau a datelor; suporturi digitale înregistrate și descărcabile, software de calculatoare, suporturi digitale sau analogice goale de înregistrare și de stocare; mecanisme pentru aparate cu preplată; mașini înregistratoare de încasat, dispozitive de calcul; calculatoare și dispozitive periferice pentru calculatoare; costume de scafandru, măști pentru scafandri, tampoane de urechi pentru scafandri, cleme nazale pentru scafandri și înotători, mănuși de scafandru, aparate de respirat sub apă pentru înot subacvatic; extinctoare;

- 11 - aparate și instalații de iluminat, de încălzire, de răcire, de producere a vaporilor, de gătit, de uscare, de ventilare, de distribuire a apei și instalații sanitare;
- 35 - publicitate; managementul, organizarea și administrarea afacerilor comerciale; lucrări de birou;
- 37 - servicii de construcții; servicii de instalare și reparații; extracții miniere, forare de petrol și gaze.

(210) **049114**
 (220) 2021.11.15
 (641) 049246; 2021.11.15
 (730) **BUCURIA DULCE S.R.L., MD**
 Str. Mesager nr. 5, bloc 2,
 MD-2069, Chișinău, Republica Moldova
 (540)

МАРАФОН

- (511) NCL(11-2021)
 30 - cafea, ceai, cacao și înlocuitori de cafea; orez, paste făinoase și tăiței; tapioca și sago; făină și preparate din cereale; pâine, produse de patiserie și cofetărie; ciocolată; înghețată, șerbeturi și alte tipuri de gheață comestibilă; zahăr, miere, sirop de melasă; drojdie, praf de copt; sare; mirodenii, condimente, zarzavaturi conservate; oțet, sosuri și alte preparate de condimentare; gheață (apă înghețată).
 (531) CFE(8) 28.05.00.

(210) **049115**
 (220) 2021.11.15
 (730) **BUCURIA DULCE S.R.L., MD**
 Str. Mesager nr. 5, bloc 2,
 MD-2069, Chișinău, Republica Moldova
 (540)

NUNTA

- (511) NCL(11-2021)
 30 - cafea, ceai, cacao și înlocuitori de cafea; orez, paste făinoase și tăiței; tapioca și sago; făină și preparate din cereale; pâine, produse de patiserie și cofetărie; ciocolată; înghețată, șerbeturi și alte tipuri de gheață comestibilă; zahăr, miere, sirop de melasă; drojdie, praf de copt; sare; mirodenii, condimente, zarzavaturi conservate; oțet, sosuri și alte preparate de condimentare; gheață (apă înghețată).

(210) **049116**
 (220) 2021.11.15
 (641) 049247; 2021.11.15
 (730) **BUCURIA DULCE S.R.L., MD**
 Str. Mesager nr. 5, bloc 2,
 MD-2069, Chișinău, Republica Moldova
 (540)

МАРШАЛ

- (511) NCL(11-2021)
 30 - cafea, ceai, cacao și înlocuitori de cafea; orez, paste făinoase și tăiței; tapioca și sago; făină și preparate din cereale; pâine, produse de patiserie și cofetărie; ciocolată; înghețată, șerbeturi și alte tipuri de gheață comestibilă; zahăr, miere, sirop de melasă; drojdie, praf de copt; sare; mirodenii, condimente, zarzavaturi conservate; oțet, sosuri și alte preparate de condimentare; gheață (apă înghețată).
 (531) CFE(8) 28.05.00.

(210) **049118**
 (220) 2021.11.11
 (730) **DOBION FASHION S.R.L., MD**
 Str. Alexandru cel Bun nr. 62, ap. 14,
 MD-2005, Chișinău, Republica Moldova

(540)



(511) NCL(11-2021)

30 - cafea, ceai, cacao și înlocuitori de cafea; orez, paste făinoase și tăiței; tapioca și sago; făină și preparate din cereale; pâine, produse de patiserie și cofetărie; ciocolată; înghețată, șerburi și alte tipuri de gheață comestibilă; zahăr, miere, sirop de melasă; drojdie, praf de copt; sare; mirodenii, condimente, zarzavaturi conservate; oțet, sosuri și alte preparate de condimentare; gheață (apă înghețată);

35 - publicitate; managementul, organizarea și administrarea afacerilor comerciale; lucrări de birou;

43 - servicii de alimentație publică; servicii de cazare temporară.

(531) CFE(8) 01.01.10; 02.09.01; 11.03.04; 11.03.20; 24.03.07; 24.03.16; 26.01.16; 26.01.21; 27.05.10.

(210) **049119**

(220) 2021.11.12

(730) **CREDIT GRUP VS S.R.L., organizație de creditare nebancaară, MD**

Str. Ismail nr. 102/6,

MD-2001, Chișinău, Republica Moldova

(540)

CREDIT SUPPORT



(511) NCL(11-2021)

35 - publicitate; managementul, organizarea și administrarea afacerilor comerciale; lucrări de birou;

36 - servicii financiare, monetare și bancare; servicii de asigurări; afaceri imobiliare.

(531) CFE(8) 02.01.01; 02.01.16; 02.01.23; 27.05.11.

(210) **049120**

(220) 2021.11.15

(730) **SOLTAN Serghei, MD**

f/s, MD-3548, Susleni, Orhei, Republica Moldova

(540)

hofto

(511) NCL(11-2021)

06 - metale comune și aliajele lor; minereuri; materiale metalice pentru edificare și construcții; construcții transportabile metalice; cabluri și fire metalice neelectrice; produse de feronerie metalică; containere metalice pentru depozitare sau transport; seifuri;

07 - mașini, mașini-unelte, scule cu acționare mecanică; motoare, cu excepția celor pentru vehiculele terestre; cuplaje și organe de transmisie, cu excepția celor pentru vehiculele terestre; instrumente agricole, altele decât cele acționate manual; incubatoare pentru ouă; mașini automate de vânzare;

08 - scule și instrumente acționate manual; cuțite, furculițe și linguri; arme albe, cu excepția armelor de foc; aparate de ras;

09 - aparate și instrumente științifice, de cercetare, de navigare, geodezice, fotografice, ci-

- nematografice, audiovizuale, optice, de cântărire, de măsurare, de semnalizare, de detectare, de testare, de inspectare, de salvare și didactice; aparate și instrumente pentru conducerea, comutarea, transformarea, acumularea, reglarea sau controlul distribuției sau utilizării energiei electrice; aparate și instrumente pentru înregistrarea, transmiterea, reproducerea sau prelucrarea sunetului, imaginilor sau a datelor; suporturi digitale înregistrate și descărcabile, software de calculatoare, suporturi digitale sau analogice goale de înregistrare și de stocare; mecanisme pentru aparate cu preplată; mașini înregistratoare de încasat, dispozitive de calcul; calculatoare și dispozitive periferice pentru calculatoare; costume de scafandru; măști pentru scafandri, tampoane de urechi pentru scafandri, cleme nazale pentru scafandri și înotători, mănuși de scafandru, aparate de respirat sub apă pentru înot subacvatic; extinctoare;
- 11 - aparate și instalații de iluminat, de încălzire, de răcire, de producere a vaporilor, de gătit, de uscare, de ventilare, de distribuire a apei și instalații sanitare;
- 12 - vehicule; aparate de locomotie terestră, aeriană sau navală;
- 17 - cauciuc, gutapercă, gumă, azbest, mică și înlocuitori ai acestora neprelucrate și semiprelucrate; materiale plastice și rășini extrudate destinate utilizării în producție; materiale de călăfătuire, etanșare și izolare; conducte, tuburi și furtunuri flexibile nemetalice;
- 19 - materiale de construcție nemetalice; conducte rigide nemetalice pentru construcție; asfalt, smoală, gudron și bitum; construcții transportabile nemetalice; monumente nemetalice;
- 21 - ustensile și recipiente de menaj sau de bucătărie; vase de bucătărie și articole de masă, cu excepția cuțitelor, furculițelor și lingurilor; piepteni și bureți; perii, cu excepția pensulelor; materiale pentru perii; articole pentru curățare; sticlă brută sau semiprelucrată, cu excepția sticlei de construcție; articole de sticlă, articole de porțelan și faianță;
- 35 - publicitate; managementul, organizarea și administrarea afacerilor comerciale; lucrări de birou.
- (531) CFE(8) 27.05.17.

- (210) **049121**
 (220) 2021.11.15
 (730) **BOLGANSCHI Andrei, MD**
 Str. A. Donici nr. 7, MD-4823,
 Goianul Nou, Chișinău, Republica Moldova
CARMANOV Vladimir, MD
 Str. Braniștii nr. 7, bloc 1, ap. 19,
 MD-2068, Chișinău, Republica Moldova
 (540)

DOFAMANIA

- (511) NCL(11-2021)
 25 - îmbrăcăminte, încălțăminte, articole care servesc la acoperirea capului;
- 30 - cafea, ceai, cacao și înlocuitori de cafea; orez, paste făinoase și tăiței; tapioca și sago; făină și preparate din cereale; pâine, produse de patiserie și cofetărie; ciocolată; înghețată, șerburi și alte tipuri de gheață comestibilă; zahăr, miere, sirop de melasă; drojdie, praf de copt; sare; mirodenii, condimente, zarzavaturi conservate; oțet, sosuri și alte preparate de condimentare; gheață (apă înghețată);
- 32 - bere; băuturi nealcoolice; ape minerale și gazeoase; băuturi din fructe și sucuri de fructe; siropuri și alte preparate nealcoolice pentru fabricarea băuturilor;
- 33 - băuturi alcoolice, cu excepția berii; preparate alcoolice pentru fabricarea băuturilor;
- 35 - publicitate; managementul, organizarea și administrarea afacerilor comerciale; lucrări de birou;
- 39 - transport; ambalarea și depozitarea mărfurilor; organizarea de călătorii;
- 41 - educație; instruire; divertisment; activități sportive și culturale;
- 43 - servicii de alimentație publică; servicii de cazare temporară.

- (210) **049129**
 (220) 2021.11.16
 (730) **GUANGDONG OPPO MOBILE TELECOMMUNICATIONS CORP., LTD., CN**
 No. 18 Haibin Road, Wusha, Chang'an,
 Dongguan, Guangdong, China
 (540)

OPPO Enco

(511) NCL(11-2021)
09 - căști auriculare; căști audio; căști pentru telefoane mobile; căști fără fir pentru telefoane inteligente.

(210) **049130**
(220) 2021.11.16
(730) **ȘTIRBU Andrei, MD**
MD-4816, Ciopleni, Criuleni, Republica Moldova
(540)



(511) NCL(11-2021)
25 - îmbrăcăminte, încălțăminte, articole care servesc la acoperirea capului;
32 - bere; băuturi nealcoolice; ape minerale și gaze; băuturi din fructe și sucuri de fructe; siropuri și alte preparate nealcoolice pentru fabricarea băuturilor;
33 - băuturi alcoolice, cu excepția berii; preparate alcoolice pentru fabricarea băuturilor;
43 - servicii de alimentație publică; servicii de cazare temporară.
(531) CFE(8) 24.15.07; 26.03.23; 27.05.09.

(210) **049132**
(220) 2021.09.30
(730) **BUSINESS MARKET S.R.L., MD**
Str. Alexandru cel Bun nr. 108,
MD-2005, Chișinău, Republica Moldova

(540)

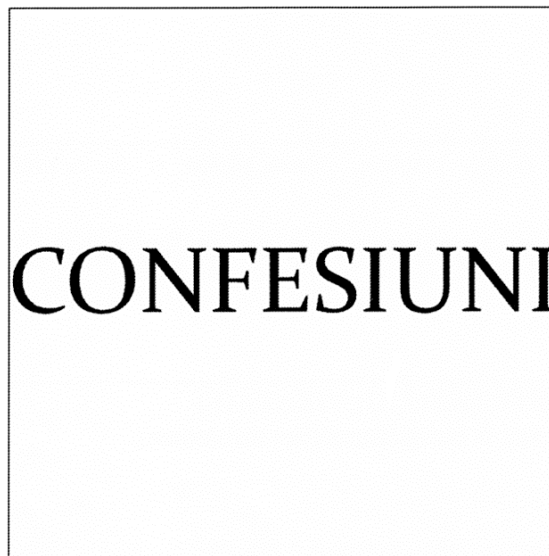

(511) NCL(11-2021)
33 - băuturi alcoolice, cu excepția berii; preparate alcoolice pentru fabricarea băuturilor.
(531) CFE(8) 26.04.18; 27.05.01.

(210) **049133**
(220) 2021.11.10
(730) **DIDEN GRUP S.R.L., MD**
Bd. Moscova nr. 26,
MD-2045, Chișinău, Republica Moldova
(540)



(591) Culori revendicate: turcoaz, alb, albastru-închis.
(511) NCL(11-2021)
06 - metale comune și aliajele lor; minereuri; materiale metalice pentru edificare și construcții; construcții transportabile metalice; cabluri și fire metalice neelectrice; produse de feronerie metalică; containere metalice pentru depozitare sau transport; seifuri; jaluzele metalice;

- 20 - mobilier, oglinzi, rame; containere nemetalice pentru depozitare sau transport; jaluzele din lemn, jaluzele verificate (de interior), jaluzele de interior;
- 37 - servicii de instalare și reparații.
- (531) CFE(8) 26.11.08; 27.05.11; 29.01.13.

(210) **049134**
 (220) 2021.11.10
 (730) **SOFT LIDER S.R.L., MD**
 Bd. Moscova nr. 17/A,
 MD-2068, Chișinău, Republica Moldova
 (540)



- (591) Culori revendicate: roșu, negru.
 (511) NCL(11-2021)
 09 - aparate și instrumente de cântărire, suporturi digitale înregistrate și descărcabile, software de calculatoare, suporturi digitale sau analogice goale de înregistrare și de stocare; mecanisme pentru aparate cu preplată; mașini înregistratoare de încasat, dispozitive de calcul; calculatoare și dispozitive periferice pentru calculatoare;
- 42 - servicii științifice și tehnologice, precum și servicii de cercetare și de creație, referitoare la acestea; servicii de analiză, servicii de cercetare industrială și design industrial; servicii de control al calității și de autentificare; crearea și dezvoltarea hardware și software de calculator.
- (531) CFE(8) 03.01.01; 03.01.16; 03.01.24; 21.01.14; 21.01.15; 27.05.17; 29.01.12.

(210) **049136**
 (220) 2021.11.16
 (730) **ART-TEKSGROUP S.R.L., întreprindere mixtă, MD**
 Bd. Moscova nr. 12/1, ap. 33,
 MD-2068, Chișinău, Republica Moldova

(540)

APTEKC

- (511) NCL(11-2021)
 18 - piele și imitații de piele; piei de animale; genți de voiaj și de transport; umbrele și umbrele de soare; bastoane; bice și articole de șelărie; zgărzi, lese și îmbrăcăminte pentru animale;
- 20 - mobilier, oglinzi, rame; containere nemetalice pentru depozitare sau transport; oase, coarne, fanoane de balenă sau sedef prelucrate sau semiprelucrate; scoici; spumă de mare; chihlimbar galben;
- 24 - textile și înlocuitori de textile; lenjerie de uz casnic; draperii din materiale textile sau plastice.
- (531) CFE(8) 28.05.00.

(210) **049137**
 (220) 2021.11.16
 (730) **ART-TEKSGROUP S.R.L., întreprindere mixtă, MD**
 Bd. Moscova nr. 12/1, ap. 33,
 MD-2068, Chișinău, Republica Moldova
 (540)

ARTEKS

- (511) NCL(11-2021)
 18 - piele și imitații de piele; piei de animale; genți de voiaj și de transport; umbrele și umbrele de soare; bastoane; bice și articole de șelărie; zgărzi, lese și îmbrăcăminte pentru animale;
- 20 - mobilier, oglinzi, rame; containere nemetalice pentru depozitare sau transport; oase, coarne, fanoane de balenă sau sedef prelucrate sau semiprelucrate; scoici; spumă de mare; chihlimbar galben;
- 24 - textile și înlocuitori de textile; lenjerie de uz casnic; draperii din materiale textile sau plastice.

(210) **049139**
 (220) 2021.11.17
 (730) **WINE AGROTRADE S.R.L., MD**
 Str. Sfatul Țării nr. 1, MD-3736,
 Vorniceni, Strășeni, Republica Moldova
 (540)

DIVUS

(511) NCL(11-2021)
 43 - servicii de alimentație publică; servicii de cazare temporară.

(210) **049140**
 (220) 2021.11.18
 (730) **HAPPY CLEANING S.R.L., MD**
 Str. Mihail Sadoveanu nr. 28, ap. (of.) 278,
 MD-2075, Chișinău, Republica Moldova
 (540)



(511) NCL(11-2021)
 37 - servicii de construcții; servicii de instalare și reparații; extracții miniere, forare de petrol și gaze.
 (531) CFE(8) 01.15.21; 04.05.02; 04.05.21; 12.03.01; 19.01.04; 27.05.11.

(210) **049141**
 (220) 2021.11.17
 (730) **ESMO-COM S.R.L., MD**
 Str. A. Pușkin nr. 44,
 MD-2005, Chișinău, Republica Moldova
 (540)

ATMÓSFERA

(511) NCL(11-2021)
 16 - hârtie și carton; produse de imprimare; articole pentru legătorie; fotografii; articole de papetărie și de birou, cu excepția mobilei; adezivi pentru papetărie sau menaj; materiale pentru pictură și pentru artiști; pensule; materiale didactice și de instruire; folii, pelicule și pungi din plastic pentru ambalare și împachetare; caractere și clișee tipografice;
 37 - servicii de construcții; servicii de instalare și reparații; extracții miniere, forare de petrol și gaze;
 42 - servicii științifice și tehnologice, precum și servicii de cercetare și de creație, referitoare la acestea; servicii de analiză, servicii de cercetare industrială și design industrial; servicii de control al calității și de autentificare; crearea și dezvoltarea hardware și software de calculator.
 (531) CFE(8) 24.17.25; 27.01.05; 27.01.06; 27.05.01.

(210) **049144**
 (220) 2021.11.17
 (730) **Japan Tobacco Inc., JP**
 1-1, Toranomom 4-chome, Minato-ku, Tokyo,
 Japonia
 (540)



(591) Culori revendicate: albastru, argintiu, alb.
 (511) NCL(11-2021)
 34 - tutun prelucrat sau neprelucrat; tutun de fumat, tutun de pipă, tutun de rulat, tutun de mestecat, snus cu tutun; țigarete, țigarete

electronice, soluții lichide pentru utilizare în țigări electronice, vaporizatoare pentru tutun, țigări de foi, cigarillos (tip de trabuc de dimensiuni reduse); tutun de prizat; articole pentru fumători incluse în clasa 34; foițe pentru țigarete, tuburi de țigară și chibrituri.

(531) CFE(8) 03.02.13; 19.03.03; 19.03.24; 27.05.09; 29.01.13.

(210) **049145**

(220) 2021.11.17

(730) **Japan Tobacco Inc., JP**

1-1, Toranomom 4-chome, Minato-ku, Tokyo, Japonia

(540)



(591) Culori revendicate: azuriu, argintiu, alb.

(511) NCL(11-2021)

34 - tutun prelucrat sau neprelucrat; tutun de fumat, tutun de pipă, tutun de rulat, tutun de mestecat, snus cu tutun; țigarete, țigarete electronice, soluții lichide pentru utilizare în țigări electronice, vaporizatoare pentru tutun, țigări de foi, cigarillos (tip de trabuc de dimensiuni reduse); tutun de prizat; articole pentru fumători incluse în clasa 34; foițe pentru țigarete, tuburi de țigară și chibrituri.

(531) CFE(8) 03.02.13; 19.03.03; 19.03.24; 27.05.09; 29.01.13.

(210) **049146**

(220) 2021.11.18

(730) **SAVACOM-TRANS S.R.L., MD**

Str. Ginta Latină nr. 15/1, ap. 32, MD-2044, Chișinău, Republica Moldova

(540)



(511) NCL(11-2021)

35 - publicitate; managementul, organizarea și administrarea afacerilor comerciale; lucrări de birou.

(531) CFE(8) 01.15.15; 19.11.04; 19.11.11; 19.11.25; 27.03.15; 27.05.08.

(210) **049153**

(220) 2021.11.19

(730) **Japan Tobacco Inc., JP**

1-1, Toranomom 4-chome, Minato-ku, Tokyo, Japonia

(540)



(511) NCL(11-2021)

34 - tutun prelucrat sau neprelucrat; tutun de fumat, tutun de pipă, tutun de rulat, tutun de mestecat, snus cu tutun; țigarete, țigarete electronice, soluții lichide pentru utilizare în

țigări electronice, vaporizatoare pentru tutun, țigări de foi, cigarillos (tip de trabuc de dimensiuni reduse); tutun de prizat; articole pentru fumători incluse în clasa 34; foițe pentru țigarete, tuburi de țigară și chibrituri.

(531) CFE(8) 03.07.01; 03.07.16; 25.07.20; 25.07.22; 25.07.23; 26.03.23; 26.11.13; 27.05.08.

(210) **049154**

(220) 2021.11.19

(730) **Japan Tobacco Inc., JP**

1-1, Toranomom 4-chome, Minato-ku, Tokyo, Japonia

(540)

WINSTON SELECTION NIGHT

(511) NCL(11-2021)

34 - tutun prelucrat sau neprelucrat; tutun de fumat, tutun de pipă, tutun de rulat, tutun de mestecat, snus cu tutun; țigarete, țigarete electronice, soluții lichide pentru utilizare în țigări electronice, vaporizatoare pentru tutun, țigări de foi, cigarillos (tip de trabuc de dimensiuni reduse); tutun de prizat; articole pentru fumători incluse în clasa 34; foițe pentru țigarete, tuburi de țigară și chibrituri.

(210) **049155**

(220) 2021.11.19

(730) **Japan Tobacco Inc., JP**

1-1, Toranomom 4-chome, Minato-ku, Tokyo, Japonia

(540)

SELECTION SUNSET

(511) NCL(11-2021)

34 - tutun prelucrat sau neprelucrat; tutun de fumat, tutun de pipă, tutun de rulat, tutun de mestecat, snus cu tutun; țigarete, țigarete electronice, soluții lichide pentru utilizare în țigări electronice, vaporizatoare pentru tutun, țigări de foi, cigarillos (tip de trabuc de dimensiuni reduse); tutun de prizat; articole pentru fumători incluse în clasa 34; foițe pentru țigarete, tuburi de țigară și chibrituri.

(210) **049167**

(220) 2021.11.22

(730) **COSMOVIS S.R.L., societate comercială, MD**

Str. Grenoble nr. 257/3A, ap.(of.) 113, MD-2072, Chișinău, Republica Moldova

(540)

FREECOLD

(511) NCL(11-2021)

05 - produse farmaceutice, medicale și de uz veterinar; produse igienice de uz medical; substanțe și alimente dietetice de uz medical sau veterinar, alimente pentru sugari; suplimente dietetice pentru oameni și animale; plasturi, materiale pentru pansamente; materiale pentru plombarea dinților, ceară dentară; dezinfectante; produse pentru distrugerea animalelor dăunătoare; fungicide, erbicide;

35 - publicitate; managementul, organizarea și administrarea afacerilor comerciale; lucrări de birou.

(210) **049174**

(220) 2021.11.24

(730) **KOLUMAN LAW S.R.L., MD**

Bd. Ștefan cel Mare și Sfint nr. 65, of. 712, MD-2001, Chișinău, Republica Moldova

(540)

KOLUMANLAW

(511) NCL(11-2021)

35 - publicitate; managementul, organizarea și administrarea afacerilor comerciale; lucrări de birou;

36 - servicii financiare, monetare și bancare; servicii de asigurări; afaceri imobiliare;

45 - servicii juridice; servicii de securitate pentru protecția fizică a bunurilor materiale și a persoanelor; servicii personale și sociale oferite de către terți destinate să satisfacă nevoile indivizilor.

(531) CFE(8) 27.05.10.

(210) **049175**
 (220) 2021.11.17
 (730) **PASCARI Olea, MD**
 Str. Lucașeuca,
 MD-3545, Orhei, Republica Moldova
 (540)

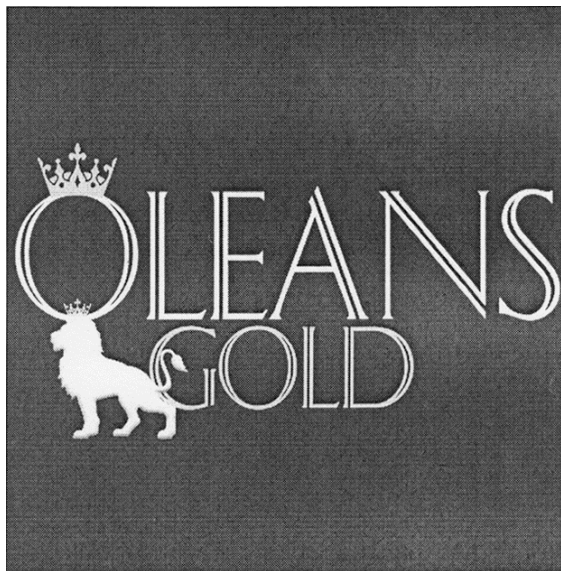

(511) NCL(11-2021)
 14 - metale prețioase și aliajele lor; giuvaiergerie, bijuterii, pietre prețioase și semiprețioase; ceasornicărie și instrumente pentru măsurarea timpului;
 35 - publicitate; managementul, organizarea și administrarea afacerilor comerciale; lucrări de birou;
 37 - servicii de construcții; servicii de instalare și reparații; extracții miniere, forare de petrol și gaze.
 (531) CFE(8) 03.01.01; 03.01.02; 03.01.26; 24.09.14; 24.09.16; 24.09.21; 27.05.08.

(210) **049176**
 (220) 2021.11.17
 (730) **PASCARI Doina, MD**
 Str. Vasile Lupu nr. 15, ap. 18,
 MD-3505, Orhei, Republica Moldova

(540)

**DOINA
 DECOR**

(511) NCL(11-2021)
 35 - publicitate; managementul, organizarea și administrarea afacerilor comerciale; lucrări de birou;
 37 - servicii de construcții; servicii de instalare și reparații; extracții miniere, forare de petrol și gaze.
 (531) CFE(8) 26.13.25; 27.05.19; 27.05.22.

(210) **049177**
 (220) 2021.11.18
 (730) **SANDRILIONA S.R.L., societate comercială, MD**
 Str. Alexandru cel Bun nr. 5, bloc 5,
 MD-6801, Ialoveni, Republica Moldova
 (540)

Sandra Moments

(511) NCL(11-2021)
 30 - cafea, ceai, cacao și înlocuitori de cafea; orez, paste făinoase și tăiței; tapioca și sago; făină și preparate din cereale; pâine, produse de patiserie și cofetărie; ciocolată; înghețată, șerburi și alte tipuri de gheață comestibilă; zahăr, miere, sirop de melasă; drojdie, praf de copt; sare; mirodenii, condimente, zarzavaturi conservate; oțet, sosuri și alte preparate de condimentare; gheață (apă înghețată).

(210) **049178**
 (220) 2021.11.18
 (730) **SANDRILIONA S.R.L., societate comercia-**
lă, MD
 Str. Alexandru cel Bun nr. 5, bloc 5,
 MD-6801, Ialoveni, Republica Moldova
 (540)

Sandra Success

(511) NCL(11-2021)
 30 - cafea, ceai, cacao și înlocuitori de cafea;
 orez, paste făinoase și tăiței; tapioca și sago;
 făină și preparate din cereale; pâine, produse
 de patiserie și cofetărie; ciocolată; înghețată,
 șerburi și alte tipuri de gheață comestibilă;
 zahăr, miere, sirop de melasă; drojdie, praf
 de copt; sare; mirodenii, condimente, zarza-
 vaturi conservate; oțet, sosuri și alte prepara-
 te de condimentare; gheață (apă înghețată).

(210) **049182**
 (220) 2021.11.25
 (730) **RUDI Ion, MD**
 Str. Șoimilor nr. 16, MD-2003,
 Durlăști, Chișinău, Republica Moldova
 (540)

 **Porta Nostra**
 design si calitate

(511) NCL(11-2021)
 06 - metale comune și aliajele lor; minereuri; ma-
 teriale metalice pentru edificare și construcții;
 construcții transportabile metalice; cabluri și
 fire metalice neelectrice; produse de ferone-
 rie metalică; containere metalice pentru de-
 pozitare sau transport; seifuri;
 19 - materiale de construcție nemetalice; conducte
 rigide nemetalice pentru construcție; asfalt,
 smoală, gudron și bitum; construcții transpor-
 tabile nemetalice; monumente nemetalice;
 35 - publicitate; managementul, organizarea și
 administrarea afacerilor comerciale; lucrări
 de birou.
 (531) CFE(8) 07.03.01; 07.03.25; 27.03.15;
 27.05.08.

(210) **049183**
 (220) 2021.11.25
 (730) **ȘAGANOV Dumitru, MD**
 Str. Așhabad nr. 64,
 MD-2020, Chișinău, Republica Moldova
 (540)



(511) NCL(11-2021)
 39 - transport; ambalarea și depozitarea mărfuri-
 lor; organizarea de călătorii;
 40 - prelucrarea materialelor; reciclarea deșeurii-
 lor și gunoiului; purificarea aerului și tratarea
 apei; servicii de imprimare; conservarea ali-
 mentelor și băuturilor.
 (531) CFE(8) 19.01.11; 19.01.25; 19.03.05;
 26.03.05; 26.07.17; 27.05.08; 27.07.11.

(210) **049184**
 (220) 2021.10.28
 (310) 018462712
 (320) 2021.04.28
 (330) EM
 (730) **ȚURCAN Oleg, RO**
 Str. Lt. Radu Beller nr. 29, et. 1, ap. 2, Bucu-
 rești, sec. 1, România
SCURTU Ion, RO
 Str. Bularca nr. 13, et. 2, ap. 30, Iași, Româ-
 nia
 (540)

KILANI

(511) NCL(11-2021)
34 - tutun și produse de tutun (inclusiv înlocuitori); chibrituri; articole pentru uz cu tutun; vaporizatoare personale și țigăre electronice, arome și soluții pentru acestea.

(210) **049186**
(220) 2021.11.24
(730) **CEAI CODRENI S.R.L., MD**
MD-6413, Bălăurești, Nisporeni, Republica Moldova
(540)

MELEAGURI

(511) NCL(11-2021)
30 - cafea, ceai, cacao și înlocuitori de cafea; orez, paste făinoase și tăiței; tapioca și sago; făină și preparate din cereale; pâine, produse de patiserie și cofetărie; ciocolată; înghețată, șerburi și alte tipuri de gheață comestibilă; zahăr, miere, sirop de melasă; drojdie, praf de copt; sare; mirodenii, condimente, zarzavaturi conservate; oțet, sosuri și alte preparate de condimentare; gheață (apă înghețată).

(210) **049187**
(220) 2021.11.24
(730) **DOVAD GRUP S.R.L., MD**
Str. Alexei Mateevici nr. 59, MD-4839, Stăuceni, Chișinău, Republica Moldova
(540)

pacco

(511) NCL(11-2021)
35 - publicitate; managementul, organizarea și administrarea afacerilor comerciale; lucrări de birou;
43 - servicii de alimentație publică; servicii de cazare temporară.
(531) CFE(8) 27.05.17.

(210) **049188**
(220) 2021.11.25
(730) **ELECTROCON S.R.L., MD**
Str. Maria Drăgan nr. 19,
MD-2075, Chișinău, Republica Moldova
(540)

 **NOVAPACKED**

(591) Culori revendicate: alb, negru, verde.
(511) NCL(11-2021)
16 - hârtie și carton; produse de imprimare; articole pentru legătorie; fotografii; articole de papetărie și de birou, cu excepția mobilei; adezivi pentru papetărie sau menaj; materiale pentru pictură și pentru artiști; pensule; materiale didactice și de instruire; folii, pelicule și pungi din plastic pentru ambalare și împachetare; caractere și clișee tipografice;
35 - publicitate; managementul, organizarea și administrarea afacerilor comerciale; lucrări de birou;
42 - servicii științifice și tehnologice, precum și servicii de cercetare și de creație, referitoare la acestea; servicii de analiză, servicii de cercetare industrială și design industrial; servicii de control al calității și de autentificare; crearea și dezvoltarea hardware și software de calculator.
(531) CFE(8) 26.04.03; 26.04.09; 26.11.07; 26.11.08; 26.11.09; 26.15.09; 27.05.17; 29.01.13.

(210) **049189**
(220) 2021.11.25
(730) **LITTLE PIZZA S.R.L., MD**
Str. Protoiereu M. Berezovschi nr. 14, ap. 36,
MD-2065, Chișinău, Republica Moldova
(540)

**little
napoli**

(511) NCL(11-2021)
 35 - publicitate; managementul, organizarea și administrarea afacerilor comerciale; lucrări de birou;
 43 - servicii de alimentație publică; servicii de cazare temporară.
 (531) CFE(8) 24.17.02; 26.01.04; 27.01.06; 27.03.15; 27.05.08.

(210) **049202**
 (220) 2021.11.24
 (730) **DIRO FOOD S.R.L., MD**
 Str. Ratuș nr. 10,
 MD-2023, Chișinău, Republica Moldova
 (540)



LO
LABEL
ORIGIN
TASTE

(511) NCL(11-2021)
 35 - publicitate; managementul, organizarea și administrarea afacerilor comerciale; lucrări de birou.
 (531) CFE(8) 26.03.23; 26.07.03; 27.05.17.

(210) **049205**
 (220) 2021.11.26
 (730) **PUZUR Lilian, MD**
 Str. Trandafirilor nr. 11/5, ap. 33,
 MD-2028, Chișinău, Republica Moldova
 (540)

BOTAVIKOS

(511) NCL(11-2021)
 03 - cosmetice și produse de toaletă nemedicinale; produse nemedicinale pentru îngrijirea dinților; articole de parfumerie, uleiuri esențiale; preparate pentru albit și alte substanțe pentru spălat; preparate pentru curățare, lustruire, degresare și șlefuire.

(210) **049206**
 (220) 2021.11.26
 (730) **GOLAN Dumitru, MD**
 Str. Nicolae Costin nr. 59, ap. 25,
 MD-2071, Chișinău, Republica Moldova
 (540)



TESTO

(511) NCL(11-2021)
 35 - publicitate; managementul, organizarea și administrarea afacerilor comerciale; lucrări de birou;
 43 - servicii de alimentație publică; servicii de cazare temporară.
 (531) CFE(8) 13.03.01; 13.03.02; 13.03.07; 26.11.08; 27.05.11.

(210) **049207**
 (220) 2021.11.26
 (730) **CAPCOM CO., LTD., JP**
 3-1-3 Uchihiranomachi, Chuo-ku, Osaka, Japonia
 (540)

STREET FIGHTER

(511) NCL(11-2021)

09 - software pentru jocuri sub formă de cartușe, casete, benzi, discuri magnetice, discuri optice, discuri magneto-optice ROM, circuite integrate și circuite electronice; programe de jocuri pentru aparate de jocuri video pentru acasă, aparate de jocuri portabile cu ecrane cu cristale lichide, calculatoare, telefoane mobile, telefoane inteligente, echipamente terminale de comunicații mobile și aparate de jocuri video de tip arcadă; programe pentru jocuri; software pentru jocuri; programe descărcabile pentru jocuri; software descărcabil pentru jocuri; calculatoare; programe de calculator; software informatic pentru autorizarea accesului pe site-uri web de Internet; software pentru economizor de ecran și software pentru imagini de fundal pentru calculator; software descărcabil pentru economizor de ecran pentru calculator și software pentru imagini de fundal pentru telefoane mobile și telefoane inteligente; programe de jocuri de calculator multimedia interactive; periferice adaptate pentru a fi folosite la calculatoare; mouse-uri pentru calculatoare; suporturi de mouse; mașini, aparate electronice și părți ale acestora; curele pentru telefoane mobile și telefoane inteligente; telefoane mobile, telefoane inteligente și echipamente terminale de comunicații mobile; mașini și aparate de telecomunicații; playere CD-ROM; aparate pentru înregistrarea, transmiterea și/sau reproducerea sunetului și/sau imaginilor; playere și dispozitive de înregistrare de DVD-uri; playere DVD-ROM; poze, imagini animate, imagini și muzică descărcabile pentru telefoane mobile, telefoane inteligente și echipamente terminale de comunicații mobile; tonuri de apel descărcabile pentru telefoane mobile, telefoane inteligente și echipamente terminale de comunicații mobile; muzică digitală care poate fi descărcată de pe Internet; fișiere cu muzică descărcabile; fișiere cu imagini descărcabile; fișiere de poze și imagini animate descărcabile; publicații electronice descărcabile; discuri audio preînregistrate; benzi audio preînregistrate; CD-ROM-uri preînregistrate; DVD-ROM-uri preînregistrate; discuri; discuri video preînregistrate; clipuri video preînregistrate; filme cinematografice expuse; filme diapozitive expuse; rame pentru filme de diapozitive; mașini pentru schimbarea banilor; piese, componente și accesorii pentru toate produsele sus-menționate, toate incluse în clasa 09;

41 - furnizarea jocurilor de calculator on-line; furnizarea jocurilor on-line prin intermediul unei rețele de calculator; furnizarea jocurilor interactive on-line cu mai mulți utilizatori; furnizarea jocurilor prin intermediul unui sistem informatic; furnizarea jocurilor on-line pentru telefoane mobile, telefoane inteligente și echipamente terminale de comunicații mobile; furnizarea jocurilor on-line; furnizarea jocurilor on-line pentru aparate de joc portabile și jocuri video; realizarea, organizarea și coordonarea competițiilor de jocuri on-line; realizarea, organizarea și coordonarea evenimentelor și competițiilor de jocuri video în domeniul sportului electronic; organizarea competițiilor de divertisment; realizarea, coordonarea și organizarea evenimentelor de jocuri; furnizarea de poze, imagini animate și imagini on-line, nedescărcabile; furnizarea materialelor video on-line, nedescărcabile; furnizarea materialelor video on-line nedescărcabile, cu jocuri care sunt jucate de alte persoane; furnizarea de poze, imagini animate și imagini prin rețele de telecomunicații de telefoane mobile, telefoane inteligente și echipamente terminale de comunicații mobile; punerea la dispoziție de muzică digitală (fără posibilitatea de descărcare) pe Internet; servicii de divertisment, și anume reprezentării în direct ale jucătorilor de jocuri video; servicii de divertisment; furnizarea instalațiilor de săli de jocuri; furnizarea spațiilor pentru divertisment; prezentarea filmelor cinematografice; producția și distribuția filmelor sub formă de pelicule, casete video și discuri optice; prezentarea spectacolelor, pieselor de teatru sau spectacolelor muzicale; organizarea și planificarea filmelor, spectacolelor, pieselor sau spectacolelor muzicale; regizarea și interpretarea pieselor; producția și distribuția programelor multimedia de divertisment on-line în domeniul sportului electronic; producția de programe radiofonice și de televiziune; producție de programe de televiziune; furnizarea publicațiilor electronice on-line, nedescărcabile; furnizarea buletinelor informative: servicii de documentare on-line în bibliotecă cu lucrări de referință și arhive documentare; publicarea cărților și revistelor; închirierea de filme expuse, diapozitive expuse, discuri, discuri audio preînregistrate, discuri video preînregistrate, benzi audio preînregistrate, casete video preînregistrate, CD-ROM-uri preînregistrate și DVD-ROM-uri preînregistrate; închirierea de suporturi de înregistrare cu programe de jocuri; închiriere-

rea de mașini pentru parcuri de distracție, aparate de jocuri electronice de tip arcade, mașini pentru jocul cu popice, echipamente pentru jocuri cu popice, echipamente pentru sport, instrumente muzicale și echipamente audio; închirierea de jucării, mașini și aparate de divertisment, mașini și aparate pentru jocuri; servicii educaționale și de instruire cu privire la artă, meșteșuguri, sport sau cunoștințe generale; servicii educaționale și de instruire cu privire la jocurile video; educație și instruire în domeniul jocurilor video; realizarea, coordonarea și organizarea de seminarii, ateliere de lucru sau sesiuni de formare referitoare la jocurile video; realizarea, organizarea și coordonarea de seminare; furnizarea informațiilor referitoare la toate serviciile sus-menționate, toate incluse în clasa 41.

(210) **049208**

(220) 2021.11.26

(730) **CAPCOM CO., LTD., JP**

3-1-3 Uchihiranomachi, Chuo-ku, Osaka, Japonia

(540)

DEVIL MAY CRY

(511) NCL(11-2021)

09 - software pentru jocuri sub formă de cartușe, casete, benzi, discuri magnetice, discuri optice, discuri magnetooptice ROM, circuite integrate și circuite electronice; programe de jocuri pentru aparate de jocuri video pentru acasă, aparate de jocuri portabile cu ecrane cu cristale lichide, calculatoare, telefoane mobile, telefoane inteligente, echipamente terminale de comunicații mobile și aparate de jocuri video de tip arcadă; programe pentru jocuri; software pentru jocuri; programe descărcabile pentru jocuri; software descărcabil pentru jocuri; calculatoare; programe de calculator; software informatic pentru autorizarea accesului pe site-uri web de Internet; software pentru economizor de ecran și software pentru imagini de fundal pentru calculator; software descărcabil pentru economizor de ecran pentru calculator și software pentru imagini de fundal pentru telefoane mobile și telefoane inteligente; programe de jocuri de calculator multimedia interactive; periferice adaptate pentru a fi folosite la calculatoare;

mouse-uri pentru calculatoare; suporturi de mouse; mașini, aparate electronice și părți ale acestora; curele pentru telefoane mobile și telefoane inteligente; telefoane mobile, telefoane inteligente și echipamente terminale de comunicații mobile; mașini și aparate de telecomunicații; playere CD-ROM; aparate pentru înregistrarea, transmiterea și/sau reproducerea sunetului și/sau imaginilor; playere și dispozitive de înregistrare de DVD-uri; playere DVD-ROM; poze, imagini animate, imagini și muzică descărcabile pentru telefoane mobile, telefoane inteligente și echipamente terminale de comunicații mobile; tonuri de apel descărcabile pentru telefoane mobile, telefoane inteligente și echipamente terminale de comunicații mobile; muzică digitală care poate fi descărcată de pe Internet; fișiere cu muzică descărcabile; fișiere cu imagini descărcabile; fișiere de poze și imagini animate descărcabile; publicații electronice descărcabile; discuri audio preînregistrate; benzi audio preînregistrate; CD-ROM-uri preînregistrate; DVD-ROM-uri preînregistrate; discuri; discuri video preînregistrate; clipuri video preînregistrate; filme cinematografice expuse; filme diapozitive expuse; rame pentru filme de diapozitive; mașini pentru schimbarea banilor; piese, componente și accesorii pentru toate produsele sus-menționate, toate incluse în clasa 09;

41 - furnizarea jocurilor de calculator on-line; furnizarea jocurilor on-line prin intermediul unei rețele de calculator; furnizarea jocurilor interactive on-line cu mai mulți utilizatori; furnizarea jocurilor prin intermediul unui sistem informatic; furnizarea jocurilor on-line pentru telefoane mobile, telefoane inteligente și echipamente terminale de comunicații mobile; furnizarea jocurilor on-line; furnizarea jocurilor on-line pentru aparate de joc portabile și jocuri video; realizarea, organizarea și coordonarea competițiilor de jocuri on-line; realizarea, organizarea și coordonarea evenimentelor și competițiilor de jocuri video în domeniul sportului electronic; organizarea competițiilor de divertisment; realizarea, coordonarea și organizarea evenimentelor de jocuri; furnizarea de poze, imagini animate și imagini on-line, nedescărcabile; furnizarea materialelor video on-line, nedescărcabile; furnizarea materialelor video on-line nedescărcabile, cu jocuri care sunt jucate de alte persoane; furnizarea de poze, imagini animate și imagini prin rețele de telecomunicații de

telefoane mobile, telefoane inteligente și echipamente terminale de comunicații mobile; punerea la dispoziție de muzică digitală (fără posibilitatea de descărcare) pe Internet; servicii de divertisment, și anume reprezentații în direct ale jucătorilor de jocuri video; servicii de divertisment; furnizarea instalațiilor de săli de jocuri; furnizarea spațiilor pentru divertisment; prezentarea filmelor cinematografice; producția și distribuția filmelor sub formă de pelicule, casete video și discuri optice; prezentarea spectacolelor, pieselor de teatru sau spectacolelor muzicale; organizarea și planificarea filmelor, spectacolelor, pieselor sau spectacolelor muzicale; regizarea și interpretarea pieselor; producția și distribuția programelor multimedia de divertisment on-line în domeniul sportului electronic; producția de programe radiofonice și de televiziune; producție de programe de televiziune; furnizarea publicațiilor electronice online, nedescărcabile; furnizarea buletinelor informative; servicii de documentare on-line în biblioteci cu lucrări de referință și arhive documentare; publicarea cărților și revistelor; închirierea de filme expuse, diapozitive expuse, discuri, discuri audio preînregistrate, discuri video preînregistrate, benzi audio preînregistrate, casete video preînregistrate, CD-ROM-uri preînregistrate și DVD-ROM-uri preînregistrate; închirierea de suporturi de înregistrare cu programe de jocuri; închirierea de mașini pentru parcuri de distracție, aparate de jocuri electronice de tip arcade, mașini pentru jocul cu popice, echipamente pentru jocuri cu popice, echipamente pentru sport, instrumente muzicale și echipamente audio; închirierea de jucării, mașini și aparate de divertisment, mașini și aparate pentru jocuri; servicii educaționale și de instruire cu privire la artă, meșteșuguri, sport sau cunoștințe generale; servicii educaționale și de instruire cu privire la jocurile video; educație și instruire în domeniul jocurilor video; realizarea, coordonarea și organizarea de seminarii, ateliere de lucru sau sesiuni de formare referitoare la jocurile video; realizarea, organizarea și coordonarea de seminare; furnizarea informațiilor referitoare la toate serviciile sus-menționate, toate incluse în clasa 41.

- (210) **049209**
 (220) 2021.11.26
 (730) **CAPCOM CO., LTD., JP**
 3-1-3 Uchihiranomachi, Chuo-ku, Osaka, Japonia
 (540)

MONSTER HUNTER

- (511) NCL(11-2021)
 09 - software pentru jocuri sub formă de cartușe, casete, benzi, discuri magnetice, discuri optice, discuri magnetooptice ROM, circuite integrate și circuite electronice; programe de jocuri pentru aparate de jocuri video pentru acasă, aparate de jocuri portabile cu ecrane cu cristale lichide, calculatoare, telefoane mobile, telefoane inteligente, echipamente terminale de comunicații mobile și aparate de jocuri video de tip arcadă; programe pentru jocuri; software pentru jocuri; programe descărcabile pentru jocuri; software descărcabil pentru jocuri; calculatoare; programe de calculator; software informatic pentru autorizarea accesului pe site-uri web de Internet; software pentru economizor de ecran și software pentru imagini de fundal pentru calculator; software descărcabil pentru economizor de ecran pentru calculator și software pentru imagini de fundal pentru telefoane mobile și telefoane inteligente; programe de jocuri de calculator multimedia interactive; periferice adaptate pentru a fi folosite la calculatoare; mouse-uri pentru calculatoare; suporturi de mouse; mașini, aparate electronice și părți ale acestora; curele pentru telefoane mobile și telefoane inteligente; telefoane mobile, telefoane inteligente și echipamente terminale de comunicații mobile; mașini și aparate de telecomunicații; playere CD-ROM; aparate pentru înregistrarea, transmiterea și/sau reproducerea sunetului și/sau imaginilor; playere și dispozitive de înregistrare de DVD-uri; playere DVD-ROM; poze, imagini animate, imagini și muzică descărcabile pentru telefoane mobile, telefoane inteligente și echipamente terminale de comunicații mobile; tonuri de apel descărcabile pentru telefoane mobile, telefoane inteligente și echipamente terminale de comunicații mobile; muzică digitală care poate fi descărcată de pe Internet; fișiere cu muzică descărcabile; fișiere cu imagini descărcabile; fișiere de poze și imagini animate descărcabile; publi-

- cații electronice descărcabile; discuri audio preînregistrate; benzi audio preînregistrate; CD-ROM-uri preînregistrate; DVD-ROM-uri preînregistrate; discuri; discuri video preînregistrate; clipuri video preînregistrate; filme cinematografice expuse; filme diapozitive expuse; rame pentru filme de diapozitive; mașini pentru schimbarea banilor; piese, componente și accesorii pentru toate produsele sus-menționate, toate incluse în clasa 09;
- 41 - furnizarea jocurilor de calculator on-line; furnizarea jocurilor on-line prin intermediul unei rețele de calculator; furnizarea jocurilor interactive on-line cu mai mulți utilizatori; furnizarea jocurilor prin intermediul unui sistem informatic; furnizarea jocurilor on-line pentru telefoane mobile, telefoane inteligente și echipamente terminale de comunicații mobile; furnizarea jocurilor on-line; furnizarea jocurilor on-line pentru aparate de joc portabile și jocuri video; realizarea, organizarea și coordonarea competițiilor de jocuri on-line; realizarea, organizarea și coordonarea evenimentelor și competițiilor de jocuri video în domeniul sportului electronic; organizarea competițiilor de divertisment; realizarea, coordonarea și organizarea evenimentelor de jocuri; furnizarea de poze, imagini animate și imagini on-line, nedescărcabile; furnizarea materialelor video on-line, nedescărcabile; furnizarea materialelor video on-line nedescărcabile, cu jocuri care sunt jucate de alte persoane; furnizarea de poze, imagini animate și imagini prin rețele de telecomunicații de telefoane mobile, telefoane inteligente și echipamente terminale de comunicații mobile; punerea la dispoziție de muzică digitală (fără posibilitatea de descărcare) pe Internet; servicii de divertisment, și anume reprezentării în direct ale jucătorilor de jocuri video; servicii de divertisment; furnizarea instalațiilor de săli de jocuri; furnizarea spațiilor pentru divertisment; prezentarea filmelor cinematografice; producția și distribuția filmelor sub formă de pelicule, casete video și discuri optice; prezentarea spectacolelor, pieselor de teatru sau spectacolelor muzicale; organizarea și planificarea filmelor, spectacolelor, pieselor sau spectacolelor muzicale; regizarea și interpretarea pieselor; producția și distribuția programelor multimedia de divertisment on-line în domeniul sportului electronic; producția de programe radiofonice și de televiziune; producție de programe de televiziune; furnizarea publicațiilor electronice on-line, nedescărcabile; furnizarea buletinelor informative: servicii de documentare on-line în biblioteci cu lucrări de referință și arhive documentare; publicarea cărților și revistelor; închirierea de filme expuse, diapozitive expuse, discuri, discuri audio preînregistrate, discuri video preînregistrate, benzi audio preînregistrate, casete video preînregistrate, CD-ROM-uri preînregistrate și DVD-ROM-uri preînregistrate; închirierea de suporturi de înregistrare cu programe de jocuri; închirierea de mașini pentru parcuri de distracție, aparate de jocuri electronice de tip arcade, mașini pentru jocul cu popice, echipamente pentru jocuri cu popice, echipamente pentru sport, instrumente muzicale și echipamente audio; închirierea de jucării, mașini și aparate de divertisment, mașini și aparate pentru jocuri; servicii educaționale și de instruire cu privire la artă, meșteșuguri, sport sau cunoștințe generale; servicii educaționale și de instruire cu privire la jocurile video; educație și instruire în domeniul jocurilor video; realizarea, coordonarea și organizarea de seminarii, ateliere de lucru sau sesiuni de formare referitoare la jocurile video; realizarea, organizarea și coordonarea de seminare; furnizarea informațiilor referitoare la toate serviciile sus-menționate, toate incluse în clasa 41.
-
- (210) **049210**
 (220) 2021.11.26
 (730) **CAPCOM CO., LTD., JP**
 3-1-3 Uchihiranomachi, Chuo-ku, Osaka, Japonia
 (540)
- ## RESIDENT EVIL
- (511) NCL(11-2021)
 09 - software pentru jocuri sub formă de cartușe, casete, benzi, discuri magnetice, discuri optice, discuri magnetooptice ROM, circuite integrate și circuite electronice; programe de jocuri pentru aparate de jocuri video pentru acasă, aparate de jocuri portabile cu ecrane cu cristale lichide, calculatoare, telefoane mobile, telefoane inteligente, echipamente terminale de comunicații mobile și aparate de jocuri video de tip arcadă; programe pentru jocuri; software pentru jocuri; programe descărcabile pentru jocuri; software descărcabil

pentru jocuri; calculatoare; programe de calculator; software informatic pentru autorizarea accesului pe site-uri web de Internet; software pentru economizor de ecran și software pentru imagini de fundal pentru calculator; software descărcabil pentru economizor de ecran pentru calculator și software pentru imagini de fundal pentru telefoane mobile și telefoane inteligente; programe de jocuri de calculator multimedia interactive; periferice adaptate pentru a fi folosite la calculatoare; mouse-uri pentru calculatoare; suporturi de mouse; mașini, aparate electronice și părți ale acestora; curele pentru telefoane mobile și telefoane inteligente; telefoane mobile, telefoane inteligente și echipamente terminale de comunicații mobile; mașini și aparate de telecomunicații; playere CD-ROM; aparate pentru înregistrarea, transmiterea și/sau reproducerea sunetului și/sau imaginilor; playere și dispozitive de înregistrare de DVD-uri; playere DVD-ROM; poze, imagini animate, imagini și muzică descărcabile pentru telefoane mobile, telefoane inteligente și echipamente terminale de comunicații mobile; tonuri de apel descărcabile pentru telefoane mobile, telefoane inteligente și echipamente terminale de comunicații mobile; muzică digitală care poate fi descărcată de pe Internet; fișiere cu muzică descărcabile; fișiere cu imagini descărcabile; fișiere de poze și imagini animate descărcabile; publicații electronice descărcabile; discuri audio preînregistrate; benzi audio preînregistrate; CD-ROM-uri preînregistrate; DVD-ROM-uri preînregistrate; discuri; discuri video preînregistrate; clipuri video preînregistrate; filme cinematografice expuse; filme diapozitive expuse; rame pentru filme de diapozitive; mașini pentru schimbarea banilor; piese, componente și accesorii pentru toate produsele sus-menționate, toate incluse în clasa 09;

- 41 - furnizarea jocurilor de calculator on-line; furnizarea jocurilor on-line prin intermediul unei rețele de calculator; furnizarea jocurilor interactive on-line cu mai mulți utilizatori; furnizarea jocurilor prin intermediul unui sistem informatic; furnizarea jocurilor on-line pentru telefoane mobile, telefoane inteligente și echipamente terminale de comunicații mobile; furnizarea jocurilor on-line; furnizarea jocurilor on-line pentru aparate de joc portabile și jocuri video; realizarea, organizarea și coordonarea competițiilor de jocuri on-line; realizarea, organizarea și coordonarea eve-

nimentelor și competițiilor de jocuri video în domeniul sportului electronic; organizarea competițiilor de divertisment; realizarea, coordonarea și organizarea evenimentelor de jocuri; furnizarea de poze, imagini animate și imagini on-line, nedescărcabile; furnizarea materialelor video on-line, nedescărcabile; furnizarea materialelor video on-line nedescărcabile, cu jocuri care sunt jucate de alte persoane; furnizarea de poze, imagini animate și imagini prin rețele de telecomunicații de telefoane mobile, telefoane inteligente și echipamente terminale de comunicații mobile; punerea la dispoziție de muzică digitală (fără posibilitatea de descărcare) pe Internet; servicii de divertisment, și anume reprezentării în direct ale jucătorilor de jocuri video; servicii de divertisment; furnizarea instalațiilor de săli de jocuri; furnizarea spațiilor pentru divertisment; prezentarea filmelor cinematografice; producția și distribuția filmelor sub formă de pelicule, casete video și discuri optice; prezentarea spectacolelor, pieselor de teatru sau spectacolelor muzicale; organizarea și planificarea filmelor, spectacolelor, pieselor sau spectacolelor muzicale; regizarea și interpretarea pieselor; producția și distribuția programelor multimedia de divertisment on-line în domeniul sportului electronic; producția de programe radiofonice și de televiziune; producție de programe de televiziune; furnizarea publicațiilor electronice on-line, nedescărcabile; furnizarea buletinelor informative: servicii de documentare on-line în bibliotecă cu lucrări de referință și arhive documentare; publicarea cărților și revistelor; închirierea de filme expuse, diapozitive expuse, discuri, discuri audio preînregistrate, discuri video preînregistrate, benzi audio preînregistrate, casete video preînregistrate, CD-ROM-uri preînregistrate și DVD-ROM-uri preînregistrate; închirierea de suporturi de înregistrare cu programe de jocuri; închirierea de mașini pentru parcuri de distracție, aparate de jocuri electronice de tip arcade, mașini pentru jocul cu popice, echipamente pentru jocuri cu popice, echipamente pentru sport, instrumente muzicale și echipamente audio; închirierea de jucării, mașini și aparate de divertisment, mașini și aparate pentru jocuri; servicii educaționale și de instruire cu privire la artă, meșteșuguri, sport sau cunoștințe generale; servicii educaționale și de instruire cu privire la jocurile video; educație și instruire în domeniul jocurilor video; realizarea, coordonarea și organizarea de semi-

narii, ateliere de lucru sau sesiuni de formare referitoare la jocurile video; realizarea, organizarea și coordonarea de seminare; furnizarea informațiilor referitoare la toate serviciile sus-menționate, toate incluse în clasa 41.

(210) **049211**

(220) 2021.11.26

(730) **CAPCOM CO., LTD., JP**

3-1-3 Uchihiranomachi, Chuo-ku, Osaka, Japonia

(540)

BIOHAZARD

(511) NCL(11-2021)

09 - software pentru jocuri sub formă de cartușe, casete, benzi, discuri magnetice, discuri optice, discuri magnetooptice ROM, circuite integrate și circuite electronice; programe de jocuri pentru aparate de jocuri video pentru acasă, aparate de jocuri portabile cu ecrane cu cristale lichide, calculatoare, telefoane mobile, telefoane inteligente, echipamente terminale de comunicații mobile și aparate de jocuri video de tip arcadă; programe pentru jocuri; software pentru jocuri; programe descărcabile pentru jocuri; software descărcabil pentru jocuri; calculatoare; programe de calculator; software informatic pentru autorizarea accesului pe site-uri web de Internet; software pentru economizor de ecran și software pentru imagini de fundal pentru calculator; software descărcabil pentru economizor de ecran pentru calculator și software pentru imagini de fundal pentru telefoane mobile și telefoane inteligente; programe de jocuri de calculator multimedia interactive; periferice adaptate pentru a fi folosite la calculatoare; mouse-uri pentru calculatoare; suporturi de mouse; mașini, aparate electronice și părți ale acestora; curele pentru telefoane mobile și telefoane inteligente; telefoane mobile, telefoane inteligente și echipamente terminale de comunicații mobile; mașini și aparate de telecomunicații; playere CD-ROM; aparate pentru înregistrarea, transmiterea și/sau reproducerea sunetului și/sau imaginilor; playere și dispozitive de înregistrare de DVD-uri; playere DVD-ROM; poze, imagini animate, imagini și muzică descărcabile pentru telefoane mobile, telefoane inteligente și

echipamente terminale de comunicații mobile; tonuri de apel descărcabile pentru telefoane mobile, telefoane inteligente și echipamente terminale de comunicații mobile; muzică digitală care poate fi descărcată de pe Internet; fișiere cu muzică descărcabile; fișiere cu imagini descărcabile; fișiere de poze și imagini animate descărcabile; publicații electronice descărcabile; discuri audio preînregistrate; benzi audio preînregistrate; CD-ROM-uri preînregistrate; DVD-ROM-uri preînregistrate; discuri; discuri video preînregistrate; clipuri video preînregistrate; filme cinematografice expuse; filme diapozitive expuse; rame pentru filme de diapozitive; mașini pentru schimbarea banilor; piese, componente și accesorii pentru toate produsele sus-menționate, toate incluse în clasa 09;

41 - furnizarea jocurilor de calculator on-line; furnizarea jocurilor on-line prin intermediul unei rețele de calculator; furnizarea jocurilor interactive on-line cu mai mulți utilizatori; furnizarea jocurilor prin intermediul unui sistem informatic; furnizarea jocurilor on-line pentru telefoane mobile, telefoane inteligente și echipamente terminale de comunicații mobile; furnizarea jocurilor on-line; furnizarea jocurilor on-line pentru aparate de joc portabile și jocuri video; realizarea, organizarea și coordonarea competițiilor de jocuri on-line; realizarea, organizarea și coordonarea evenimentelor și competițiilor de jocuri video în domeniul sportului electronic; organizarea competițiilor de divertisment; realizarea, coordonarea și organizarea evenimentelor de jocuri; furnizarea de poze, imagini animate și imagini on-line, nedescărcabile; furnizarea materialelor video on-line, nedescărcabile; furnizarea materialelor video on-line nedescărcabile, cu jocuri care sunt jucate de alte persoane; furnizarea de poze, imagini animate și imagini prin rețele de telecomunicații de telefoane mobile, telefoane inteligente și echipamente terminale de comunicații mobile; punerea la dispoziție de muzică digitală (fără posibilitatea de descărcare) pe Internet; servicii de divertisment, și anume reprezentării în direct ale jucătorilor de jocuri video; servicii de divertisment; furnizarea instalațiilor de săli de jocuri; furnizarea spațiilor pentru divertisment; prezentarea filmelor cinematografice; producția și distribuția filmelor sub formă de pelicule, casete video și discuri optice; prezentarea spectacolelor, pieselor de teatru sau spectacolelor muzicale; organi-

zarea și planificarea filmelor, spectacolelor, pieselor sau spectacolelor muzicale; regizarea și interpretarea pieselor; producția și distribuția programelor multimedia de divertisment on-line în domeniul sportului electronic; producția de programe radiofonice și de televiziune; producție de programe de televiziune; furnizarea publicațiilor electronice on-line, nedescărcabile; furnizarea buletinelor informative: servicii de documentare on-line în biblioteci cu lucrări de referință și arhive documentare; publicarea cărților și revistelor; închirierea de filme expuse, diapozitive expuse, discuri, discuri audio preînregistrate, discuri video preînregistrate, benzi audio preînregistrate, casete video preînregistrate, CD-ROM-uri preînregistrate și DVD-ROM-uri preînregistrate; închirierea de suporturi de înregistrare cu programe de jocuri; închirierea de mașini pentru parcuri de distracție, aparate de jocuri electronice de tip arcade, mașini pentru jocul cu popice, echipamente pentru jocuri cu popice, echipamente pentru sport, instrumente muzicale și echipamente audio; închirierea de jucării, mașini și aparate de divertisment, mașini și aparate pentru jocuri; servicii educaționale și de instruire cu privire la artă, meșteșuguri, sport sau cunoștințe generale; servicii educaționale și de instruire cu privire la jocurile video; educație și instruire în domeniul jocurilor video; realizarea, coordonarea și organizarea de seminarii, ateliere de lucru sau sesiuni de formare referitoare la jocurile video; realizarea, organizarea și coordonarea de seminare; furnizarea informațiilor referitoare la toate serviciile sus-menționate, toate incluse în clasa 41.

(210) **049212**
 (220) 2021.11.26
 (730) **CAPCOM CO., LTD., JP**
 3-1-3 Uchihiranomachi, Chuo-ku, Osaka, Japonia
 (540)



(511) NCL(11-2021)
 09 - software pentru jocuri sub formă de cartușe, casete, benzi, discuri magnetice, discuri opti-

ce, discuri magnetooptice ROM, circuite integrate și circuite electronice; programe de jocuri pentru aparate de jocuri video pentru acasă, aparate de jocuri portabile cu ecrane cu cristale lichide, calculatoare, telefoane mobile, telefoane inteligente, echipamente terminale de comunicații mobile și aparate de jocuri video de tip arcadă; programe pentru jocuri; software pentru jocuri; programe descărcabile pentru jocuri; software descărcabil pentru jocuri; calculatoare; programe de calculator; software informatic pentru autorizarea accesului pe site-uri web de Internet; software pentru economizor de ecran și software pentru imagini de fundal pentru calculator; software descărcabil pentru economizor de ecran pentru calculator și software pentru imagini de fundal pentru telefoane mobile și telefoane inteligente; programe de jocuri de calculator multimedia interactive; periferice adaptate pentru a fi folosite la calculatoare; mouse-uri pentru calculatoare; suporturi de mouse; mașini, aparate electronice și părți ale acestora; curele pentru telefoane mobile și telefoane inteligente; telefoane mobile, telefoane inteligente și echipamente terminale de comunicații mobile; mașini și aparate de telecomunicații; playere CD-ROM; aparate pentru înregistrarea, transmiterea și/sau reproducerea sunetului și/sau imaginilor; playere și dispozitive de înregistrare de DVD-uri; playere DVD-ROM; poze, imagini animate, imagini și muzică descărcabile pentru telefoane mobile, telefoane inteligente și echipamente terminale de comunicații mobile; tonuri de apel descărcabile pentru telefoane mobile, telefoane inteligente și echipamente terminale de comunicații mobile; muzică digitală care poate fi descărcată de pe Internet; fișiere cu muzică descărcabile; fișiere cu imagini descărcabile; fișiere de poze și imagini animate descărcabile; publicații electronice descărcabile; discuri audio preînregistrate; benzi audio preînregistrate; CD-ROM-uri preînregistrate; DVD-ROM-uri preînregistrate; discuri; discuri video preînregistrate; clipuri video preînregistrate; filme cinematografice expuse; filme diapozitive expuse; rame pentru filme de diapozitive; mașini pentru schimbarea banilor; piese, componente și accesorii pentru toate produsele sus-menționate, toate incluse în clasa 09;

41 - furnizarea jocurilor de calculator on-line; furnizarea jocurilor on-line prin intermediul unei rețele de calculator; furnizarea jocurilor inte-

ractive on-line cu mai mulți utilizatori; furnizarea jocurilor prin intermediul unui sistem informatic; furnizarea jocurilor on-line pentru telefoane mobile, telefoane inteligente și echipamente terminale de comunicații mobile; furnizarea jocurilor on-line; furnizarea jocurilor on-line pentru aparate de joc portabile și jocuri video; realizarea, organizarea și coordonarea competițiilor de jocuri on-line; realizarea, organizarea și coordonarea evenimentelor și competițiilor de jocuri video în domeniul sportului electronic; organizarea competițiilor de divertisment; realizarea, coordonarea și organizarea evenimentelor de jocuri; furnizarea de poze, imagini animate și imagini on-line, nedescărcabile; furnizarea materialelor video on-line, nedescărcabile; furnizarea materialelor video on-line nedescărcabile, cu jocuri care sunt jucate de alte persoane; furnizarea de poze, imagini animate și imagini prin rețele de telecomunicații de telefoane mobile, telefoane inteligente și echipamente terminale de comunicații mobile; punerea la dispoziție de muzică digitală (fără posibilitatea de descărcare) pe Internet; servicii de divertisment, și anume reprezentări în direct ale jucătorilor de jocuri video; servicii de divertisment; furnizarea instalațiilor de săli de jocuri; furnizarea spațiilor pentru divertisment; prezentarea filmelor cinematografice; producția și distribuția filmelor sub formă de pelicule, casete video și discuri optice; prezentarea spectacolelor, pieselor de teatru sau spectacolelor muzicale; organizarea și planificarea filmelor, spectacolelor, pieselor sau spectacolelor muzicale; regizarea și interpretarea pieselor; producția și distribuția programelor multimedia de divertisment on-line în domeniul sportului electronic; producția de programe radiofonice și de televiziune; producție de programe de televiziune; furnizarea publicațiilor electronice on-line, nedescărcabile; furnizarea buletinelor informative; servicii de documentare on-line în biblioteci cu lucrări de referință și arhive documentare; publicarea cărților și revistelor; închirierea de filme expuse, diapozitive expuse, discuri, discuri audio preînregistrate, discuri video preînregistrate, benzi audio preînregistrate, casete video preînregistrate, CD-ROM-uri preînregistrate și DVD-ROM-uri preînregistrate; închirierea de suporturi de înregistrare cu programe de jocuri; închirierea de mașini pentru parcuri de distracție, aparate de jocuri electronice de tip arcade, mașini pentru jocul cu popice, echipamente

pentru jocuri cu popice, echipamente pentru sport, instrumente muzicale și echipamente audio; închirierea de jucării, mașini și aparate de divertisment, mașini și aparate pentru jocuri; servicii educaționale și de instruire cu privire la artă, meșteșuguri, sport sau cunoștințe generale; servicii educaționale și de instruire cu privire la jocurile video; educație și instruire în domeniul jocurilor video; realizarea, coordonarea și organizarea de seminarii, ateliere de lucru sau sesiuni de formare referitoare la jocurile video; realizarea, organizarea și coordonarea de seminare; furnizarea informațiilor referitoare la toate serviciile sus-menționate, toate incluse în clasa 41.

(531) CFE(8) 26.01.04; 27.05.03.

(210) **049216**

(220) 2021.11.26

(730) **ECAFORES-COM S.R.L., MD**

Str. Tudor Vladimirescu nr. 22, ap. 11,
MD-2024, Chișinău, Republica Moldova

(540)



EVALIS-TUR

(511) NCL(11-2021)

35 - publicitate; managementul, organizarea și administrarea afacerilor comerciale; lucrări de birou;

39 - transport; ambalarea și depozitarea mărfurilor; organizarea de călătorii.

(531) CFE(8) 01.15.23; 18.05.01; 18.05.03;
26.11.21; 27.05.21.

(210) **049219**
 (220) 2021.11.27
 (730) **Philip Morris Products S.A., CH**
 Quai Jeanrenaud 3, 2000 Neuchâtel, Elveția
 (540)

AMARELO WAVE

(511) NCL(11-2021)
 34 - vaporizatoare cu fir pentru țigări electronice și dispozitive electronice de fumat; tutun, brut sau prelucrat; produse din tutun, inclusiv țigări de foi, țigarete, cigarillos, tutun pentru rularea propriilor țigarete, tutun de pipă, tutun de mestecat, tutun de prizat, kretek; snus; înlocuitori de tutun (cu excepția celor pentru uz medical); articole pentru fumători, inclusiv foite și tuburi pentru țigarete, filtre pentru țigarete, recipiente de tutun, tabachere pentru țigarete și scrumiere pentru fumători, pipe, dispozitive de buzunar pentru rularea țigaretelor, brichete pentru fumători; chibrituri; bețe de tutun, produse din tutun pentru a fi încălzite, dispozitive electronice și părți ale acestora pentru încălzirea țigaretelor sau a tutunului pentru eliberarea de aerosoli care conțin nicotină pentru inhalare; soluții de nicotină lichidă pentru utilizare în țigări electronice; dispozitive electronice de fumat; țigări electronice; țigări electronice folosite ca înlocuitori ai țigărilor tradiționale; dispozitive electronice pentru inhalarea aerosolilor care conțin nicotină; dispozitive de vaporizare orale pentru fumători, produse din tutun și înlocuitori de tutun; articole pentru țigări electronice destinate fumătorilor; piese și accesorii pentru produsele sus-menționate incluse în clasa 34; stingătoare pentru țigarete și țigări de foi încălzite, precum și pentru bețe de tutun încălzite; huse pentru țigări electronice reîncărcabile.

(511) NCL(11-2021)
 34 - vaporizatoare cu fir pentru țigări electronice și dispozitive electronice de fumat; tutun, brut sau prelucrat; produse din tutun, inclusiv țigări de foi, țigarete, cigarillos, tutun pentru rularea propriilor țigarete, tutun de pipă, tutun de mestecat, tutun de prizat, kretek; snus; înlocuitori de tutun (cu excepția celor pentru uz medical); articole pentru fumători, inclusiv foite și tuburi pentru țigarete, filtre pentru țigarete, recipiente de tutun, tabachere pentru țigarete și scrumiere pentru fumători, pipe, dispozitive de buzunar pentru rularea țigaretelor, brichete pentru fumători; chibrituri; bețe de tutun, produse din tutun pentru a fi încălzite, dispozitive electronice și părți ale acestora pentru încălzirea țigaretelor sau a tutunului pentru eliberarea de aerosoli care conțin nicotină pentru inhalare; soluții de nicotină lichidă pentru utilizare în țigări electronice; dispozitive electronice de fumat; țigări electronice; țigări electronice folosite ca înlocuitori ai țigărilor tradiționale; dispozitive electronice pentru inhalarea aerosolilor care conțin nicotină; dispozitive de vaporizare orale pentru fumători, produse din tutun și înlocuitori de tutun; articole pentru țigări electronice destinate fumătorilor; piese și accesorii pentru produsele sus-menționate incluse în clasa 34; stingătoare pentru țigarete și țigări de foi încălzite, precum și pentru bețe de tutun încălzite; huse pentru țigări electronice reîncărcabile.

(210) **049221**
 (220) 2021.11.27
 (730) **Philip Morris Products S.A., CH**
 Quai Jeanrenaud 3, 2000 Neuchâtel, Elveția
 (540)

SATIN WAVE

(210) **049220**
 (220) 2021.11.27
 (730) **Philip Morris Products S.A., CH**
 Quai Jeanrenaud 3, 2000 Neuchâtel, Elveția
 (540)

LILAC WAVE

(511) NCL(11-2021)
 34 - vaporizatoare cu fir pentru țigări electronice și dispozitive electronice de fumat; tutun, brut sau prelucrat; produse din tutun, inclusiv țigări de foi, țigarete, cigarillos, tutun pentru rularea propriilor țigarete, tutun de pipă, tutun de mestecat, tutun de prizat, kretek; snus; înlocuitori de tutun (cu excepția celor pentru uz medical); articole pentru fumători, inclusiv foite și tuburi pentru țigarete, filtre pentru

țigarete, recipiente de tutun, tabachere pentru țigarete și scrumiere pentru fumători, pipe, dispozitive de buzunar pentru rularea țigaretelor, brichete pentru fumători; chibrituri; bețe de tutun, produse din tutun pentru a fi încălzite, dispozitive electronice și părți ale acestora pentru încălzirea țigaretelor sau a tutunului pentru eliberarea de aerosoli care conțin nicotină pentru inhalare; soluții de nicotină lichidă pentru utilizare în țigări electronice; dispozitive electronice de fumat; țigări electronice; țigări electronice folosite ca înlocuitori ai țigărilor tradiționale; dispozitive electronice pentru inhalarea aerosolilor care conțin nicotină; dispozitive de vaporizare orale pentru fumători, produse din tutun și înlocuitori de tutun; articole pentru țigări electronice destinate fumătorilor; piese și accesorii pentru produsele sus-menționate incluse în clasa 34; stingătoare pentru țigarete și țigări de foi încălzite, precum și pentru bețe de tutun încălzite; huse pentru țigări electronice reîncărcabile.

tronice; dispozitive electronice de fumat; țigări electronice; țigări electronice folosite ca înlocuitori ai țigărilor tradiționale; dispozitive electronice pentru inhalarea aerosolilor care conțin nicotină; dispozitive de vaporizare orale pentru fumători, produse din tutun și înlocuitori de tutun; articole pentru țigări electronice destinate fumătorilor; piese și accesorii pentru produsele sus-menționate incluse în clasa 34; stingătoare pentru țigarete și țigări de foi încălzite, precum și pentru bețe de tutun încălzite; huse pentru țigări electronice reîncărcabile.

(210) **049223**
 (220) 2021.11.27
 (730) **Philip Morris Products S.A., CH**
 Quai Jeanrenaud 3, 2000 Neuchâtel, Elveția
 (540)

(210) **049222**
 (220) 2021.11.27
 (730) **Philip Morris Products S.A., CH**
 Quai Jeanrenaud 3, 2000 Neuchâtel, Elveția
 (540)

CAMEO WAVE

(511) NCL(11-2021)
 34 - vaporizatoare cu fir pentru țigări electronice și dispozitive electronice de fumat; tutun, brut sau prelucrat; produse din tutun, inclusiv țigări de foi, țigarete, cigarillos, tutun pentru rularea propriilor țigarete, tutun de pipă, tutun de mestecat, tutun de prizat, kretek; snus; înlocuitori de tutun (cu excepția celor pentru uz medical); articole pentru fumători, inclusiv foite și tuburi pentru țigarete, filtre pentru țigarete, recipiente de tutun, tabachere pentru țigarete și scrumiere pentru fumători, pipe, dispozitive de buzunar pentru rularea țigaretelor, brichete pentru fumători; chibrituri; bețe de tutun, produse din tutun pentru a fi încălzite, dispozitive electronice și părți ale acestora pentru încălzirea țigaretelor sau a tutunului pentru eliberarea de aerosoli care conțin nicotină pentru inhalare; soluții de nicotină lichidă pentru utilizare în țigări elec-

IVORY WAVE

(511) NCL(11-2021)
 34 - vaporizatoare cu fir pentru țigări electronice și dispozitive electronice de fumat; tutun, brut sau prelucrat; produse din tutun, inclusiv țigări de foi, țigarete, cigarillos, tutun pentru rularea propriilor țigarete, tutun de pipă, tutun de mestecat, tutun de prizat, kretek; snus; înlocuitori de tutun (cu excepția celor pentru uz medical); articole pentru fumători, inclusiv foite și tuburi pentru țigarete, filtre pentru țigarete, recipiente de tutun, tabachere pentru țigarete și scrumiere pentru fumători, pipe, dispozitive de buzunar pentru rularea țigaretelor, brichete pentru fumători; chibrituri; bețe de tutun, produse din tutun pentru a fi încălzite, dispozitive electronice și părți ale acestora pentru încălzirea țigaretelor sau a tutunului pentru eliberarea de aerosoli care conțin nicotină pentru inhalare; soluții de nicotină lichidă pentru utilizare în țigări electronice; dispozitive electronice de fumat; țigări electronice; țigări electronice folosite ca înlocuitori ai țigărilor tradiționale; dispozitive electronice pentru inhalarea aerosolilor care conțin nicotină; dispozitive de vaporizare orale pentru fumători, produse din tutun și înlocuitori de tutun; articole pentru țigări electronice destinate fumătorilor; piese și accesorii pentru produsele sus-menționate incluse în clasa 34; stingătoare pentru țigarete și

țigări de foi încălzite, precum și pentru bețe de tutun încălzite; huse pentru țigări electronice reîncărcabile.

(210) **049224**
 (220) 2021.11.27
 (730) **Philip Morris Products S.A., CH**
 Quai Jeanrenaud 3, 2000 Neuchâtel, Elveția
 (540)

GREEN WAVE

(511) NCL(11-2021)
 34 - vaporizatoare cu fir pentru țigări electronice și dispozitive electronice de fumat; tutun, brut sau prelucrat; produse din tutun, inclusiv țigări de foi, țigarete, cigarillos, tutun pentru rularea propriilor țigarete, tutun de pipă, tutun de mestecat, tutun de prizat, kretek; snus; înlocuitori de tutun (cu excepția celor pentru uz medical); articole pentru fumători, inclusiv foite și tuburi pentru țigarete, filtre pentru țigarete, recipiente de tutun, tabachere pentru țigarete și scrumiere pentru fumători, pipe, dispozitive de buzunar pentru rularea țigaretelor, brichete pentru fumători; chibrituri; bețe de tutun, produse din tutun pentru a fi încălzite, dispozitive electronice și părți ale acestora pentru încălzirea țigaretelor sau a tutunului pentru eliberarea de aerosoli care conțin nicotină pentru inhalare; soluții de nicotină lichidă pentru utilizare în țigări electronice; dispozitive electronice de fumat; țigări electronice; țigări electronice folosite ca înlocuitori ai țigărilor tradiționale; dispozitive electronice pentru inhalarea aerosolilor care conțin nicotină; dispozitive de vaporizare orale pentru fumători, produse din tutun și înlocuitori de tutun; articole pentru țigări electronice destinate fumătorilor; piese și accesorii pentru produsele sus-menționate incluse în clasa 34; stingătoare pentru țigarete și țigări de foi încălzite, precum și pentru bețe de tutun încălzite; huse pentru țigări electronice reîncărcabile.

(210) **049225**
 (220) 2021.11.27
 (730) **Philip Morris Products S.A., CH**
 Quai Jeanrenaud 3, 2000 Neuchâtel, Elveția
 (540)

TROPICAL WAVE

(511) NCL(11-2021)
 34 - vaporizatoare cu fir pentru țigări electronice și dispozitive electronice de fumat; tutun, brut sau prelucrat; produse din tutun, inclusiv țigări de foi, țigarete, cigarillos, tutun pentru rularea propriilor țigarete, tutun de pipă, tutun de mestecat, tutun de prizat, kretek; snus; înlocuitori de tutun (cu excepția celor pentru uz medical); articole pentru fumători, inclusiv foite și tuburi pentru țigarete, filtre pentru țigarete, recipiente de tutun, tabachere pentru țigarete și scrumiere pentru fumători, pipe, dispozitive de buzunar pentru rularea țigaretelor, brichete pentru fumători; chibrituri; bețe de tutun, produse din tutun pentru a fi încălzite, dispozitive electronice și părți ale acestora pentru încălzirea țigaretelor sau a tutunului pentru eliberarea de aerosoli care conțin nicotină pentru inhalare; soluții de nicotină lichidă pentru utilizare în țigări electronice; dispozitive electronice de fumat; țigări electronice; țigări electronice folosite ca înlocuitori ai țigărilor tradiționale; dispozitive electronice pentru inhalarea aerosolilor care conțin nicotină; dispozitive de vaporizare orale pentru fumători, produse din tutun și înlocuitori de tutun; articole pentru țigări electronice destinate fumătorilor; piese și accesorii pentru produsele sus-menționate incluse în clasa 34; stingătoare pentru țigarete și țigări de foi încălzite, precum și pentru bețe de tutun încălzite; huse pentru țigări electronice reîncărcabile.

(210) **049226**
 (220) 2021.11.27
 (730) **Philip Morris Products S.A., CH**
 Quai Jeanrenaud 3, 2000 Neuchâtel, Elveția
 (540)

TEREA SUMMER WAVE

(511) NCL(11-2021)

34 - vaporizatoare cu fir pentru țigări electronice și dispozitive electronice de fumat; tutun, brut sau prelucrat; produse din tutun, inclusiv țigări de foi, țigarete, cigarillos, tutun pentru rularea propriilor țigarete, tutun de pipă, tutun de mestecat, tutun de prizat, kretek; snus; înlocuitori de tutun (cu excepția celor pentru uz medical); articole pentru fumători, inclusiv foițe și tuburi pentru țigarete, filtre pentru țigarete, recipiente de tutun, tabachere pentru țigarete și scrumiere pentru fumători, pipe, dispozitive de buzunar pentru rularea țigaretelor, brichete pentru fumători; chibrituri; bețe de tutun, produse din tutun pentru a fi încălzite, dispozitive electronice și părți ale acestora pentru încălzirea țigaretelor sau a tutunului pentru eliberarea de aerosoli care conțin nicotină pentru inhalare; soluții de nicotină lichidă pentru utilizare în țigări electronice; dispozitive electronice de fumat; țigări electronice; țigări electronice folosite ca înlocuitori ai țigărilor tradiționale; dispozitive electronice pentru inhalarea aerosolilor care conțin nicotină; dispozitive de vaporizare orale pentru fumători, produse din tutun și înlocuitori de tutun; articole pentru țigări electronice destinate fumătorilor; piese și accesorii pentru produsele sus-menționate incluse în clasa 34; stingătoare pentru țigarete și țigări de foi încălzite, precum și pentru bețe de tutun încălzite; huse pentru țigări electronice reîncărcabile.

țigarete, recipiente de tutun, tabachere pentru țigarete și scrumiere pentru fumători, pipe, dispozitive de buzunar pentru rularea țigaretelor, brichete pentru fumători; chibrituri; bețe de tutun, produse din tutun pentru a fi încălzite, dispozitive electronice și părți ale acestora pentru încălzirea țigaretelor sau a tutunului pentru eliberarea de aerosoli care conțin nicotină pentru inhalare; soluții de nicotină lichidă pentru utilizare în țigări electronice; dispozitive electronice de fumat; țigări electronice; țigări electronice folosite ca înlocuitori ai țigărilor tradiționale; dispozitive electronice pentru inhalarea aerosolilor care conțin nicotină; dispozitive de vaporizare orale pentru fumători, produse din tutun și înlocuitori de tutun; articole pentru țigări electronice destinate fumătorilor; piese și accesorii pentru produsele sus-menționate incluse în clasa 34; stingătoare pentru țigarete și țigări de foi încălzite, precum și pentru bețe de tutun încălzite; huse pentru țigări electronice reîncărcabile.

(210) **049228**

(220) 2021.11.27

(730) **Philip Morris Products S.A., CH**

Quai Jeanrenaud 3, 2000 Neuchâtel, Elveția

(540)

(210) **049227**

(220) 2021.11.27

(730) **Philip Morris Products S.A., CH**

Quai Jeanrenaud 3, 2000 Neuchâtel, Elveția

(540)

TEREA TROPICAL WAVE

(511) NCL(11-2021)

34 - vaporizatoare cu fir pentru țigări electronice și dispozitive electronice de fumat; tutun, brut sau prelucrat; produse din tutun, inclusiv țigări de foi, țigarete, cigarillos, tutun pentru rularea propriilor țigarete, tutun de pipă, tutun de mestecat, tutun de prizat, kretek; snus; înlocuitori de tutun (cu excepția celor pentru uz medical); articole pentru fumători, inclusiv foițe și tuburi pentru țigarete, filtre pentru

(511) NCL(11-2021)

34 - vaporizatoare cu fir pentru țigări electronice și dispozitive electronice de fumat; tutun, brut sau prelucrat; produse din tutun, inclusiv țigări de foi, țigarete, cigarillos, tutun pentru rularea propriilor țigarete, tutun de pipă, tutun de mestecat, tutun de prizat, kretek; snus; înlocuitori de tutun (cu excepția celor pentru uz medical); articole pentru fumători, inclusiv foițe și tuburi pentru țigarete, filtre pentru țigarete, recipiente de tutun, tabachere pentru țigarete și scrumiere pentru fumători, pipe, dispozitive de buzunar pentru rularea țigaretelor, brichete pentru fumători; chibrituri; bețe de tutun, produse din tutun pentru a fi încălzite, dispozitive electronice și părți ale acestora pentru încălzirea țigaretelor sau a tutunului pentru eliberarea de aerosoli care conțin nicotină pentru inhalare; soluții de nicotină lichidă pentru utilizare în țigări elec-

tronice; dispozitive electronice de fumat; țigări electronice; țigări electronice folosite ca înlocuitori ai țigărilor tradiționale; dispozitive electronice pentru inhalarea aerosolilor care conțin nicotină; dispozitive de vaporizare orale pentru fumători, produse din tutun și înlocuitori de tutun; articole pentru țigări electronice destinate fumătorilor; piese și accesorii pentru produsele sus-menționate incluse în clasa 34; stingătoare pentru țigărete și țigări de foi încălzite, precum și pentru bețe de tutun încălzite; huse pentru țigări electronice reîncărcabile.

- (210) **049237**
 (220) 2021.11.23
 (730) **CĂLĂRAȘI DIVIN S.R.L., MD**
 Str. Călărașilor nr. 10,
 MD-4401, Călărași, Republica Moldova
 (540)



- (554) Marcă tridimensională.
 (511) NCL(11-2021)
 33 - băuturi alcoolice, cu excepția berii; preparate alcoolice pentru fabricarea băuturilor.
 (531) CFE(8) 02.01.20; 19.07.02; 19.07.10; 19.07.23; 19.08.05; 27.05.11.

- (210) **049238**
 (220) 2021.11.26
 (730) **OFTACRISTAL S.R.L., MD**
 Str. Mihai Eminescu nr. 67,
 MD-3601, Ungheni, Republica Moldova
 (540)

CLINICA OFTALMOLOGICĂ
IVEDERE

- (526) Elementele mărcii asupra cărora solicitantul declară că renunță la invocarea oricărui drept exclusiv: „Clinica Oftalmologică”.
- (511) NCL(11-2021)
 05 - produse farmaceutice, medicale și de uz veterinar; produse igienice de uz medical; substanțe și alimente dietetice de uz medical sau veterinar, alimente pentru sugari; suplimente dietetice pentru oameni și animale; plasturi, materiale pentru pansamente; materiale pentru plombarea dinților, ceară dentară; dezinfectante; produse pentru distrugerea animalelor dăunătoare; fungicide, erbicide;
- 10 - aparate și instrumente chirurgicale, medicale, dentare și veterinare; membre, ochi și dinți artificiali, articole ortopedice; materiale de sutură; dispozitive terapeutice și de asistență, adaptate pentru persoanele cu dizabilități; aparate de masaj; aparate, dispozitive și articole pentru alăptarea bebelușilor; aparate, dispozitive și articole pentru activitatea sexuală;
- 44 - servicii medicale; servicii veterinare; servicii de igienă și de îngrijire a frumuseții pentru oameni sau animale; servicii de agricultură, acvacultură, horticultură și silvicultură.
- (531) CFE(8) 27.05.09.

- (210) **049239**
 (220) 2021.11.27
 (730) **ILIIN Ivan, MD**
 Str. Dumitru Calos nr. 62, ap. 9, MD-6539,
 Varnița, Anenii Noi, Republica Moldova

(540)



(526) Elementele mărcii asupra cărora solicitantul declară că renunță la invocarea oricărui drept exclusiv: „metal”, „trade”, „export”, „co.”, cu excepția executării grafice deosebite.

(511) NCL(11-2021)

06 - metale comune și aliajele lor; minereuri; materiale metalice pentru edificare și construcții; construcții transportabile metalice; cabluri și fire metalice neelectrice; produse de feronerie metalică; containere metalice pentru depozitare sau transport; seifuri;

07 - mașini, mașini-unelte, scule cu acționare mecanică; motoare, cu excepția celor pentru vehiculele terestre; cuplaje și organe de transmisie, cu excepția celor pentru vehiculele terestre; instrumente agricole, altele decât cele acționate manual; incubatoare pentru ouă; mașini automate de vânzare;

09 - aparate și instrumente științifice, de cercetare, de navigare, geodezice, fotografice, cinematografice, audiovizuale, optice, de cântărire, de măsurare, de semnalizare, de detectare, de testare, de inspectare, de salvare și didactice; aparate și instrumente pentru conducerea, comutarea, transformarea, acumularea, reglarea sau controlul distribuției sau utilizării energiei electrice; aparate și instrumente pentru înregistrarea, transmiterea, reproducerea sau prelucrarea sunetului, imaginilor sau a datelor; suporturi digitale înregistrate și descărcabile, software de calculatoare, suporturi digitale sau analogice goale de înregistrare și de stocare; mecanisme pentru aparate cu preplată; mașini înregistratoare de încasat, dispozitive de calcul; calculatoare și dispozitive periferice pentru calculatoare; costume de scafandru; măști pentru scafandri, tampoane de urechi pentru scafandri, cleme nazale pentru scafandri și înotători, mănuși de scafandru, aparate de respirat sub apă pentru înot subacvatic; extinctoare;

35 - publicitate; managementul, organizarea și administrarea afacerilor comerciale; lucrări de birou;

36 - servicii financiare, monetare și bancare; servicii de asigurări; afaceri imobiliare;

37 - servicii de construcții; servicii de instalare și reparații; extracții miniere, forare de petrol și gaze;

38 - servicii de telecomunicații;

39 - transport; ambalarea și depozitarea mărfurilor; organizarea de călătorii;

41 - educație; instruire; divertisment; activități sportive și culturale;

42 - servicii științifice și tehnologice, precum și servicii de cercetare și de creație, referitoare la acestea; servicii de analiză, servicii de cercetare industrială și design industrial; servicii de control al calității și de autentificare; crearea și dezvoltarea hardware și software de calculator.

(531) CFE(8) 24.15.02; 24.15.11; 26.03.23; 26.07.25; 26.13.25; 27.05.10.

(210) **049240**

(220) 2021.11.27

(730) **ILIIN Ivan, MD**

Str. Dumitru Calos nr. 62, ap. 9, MD-6539, Varnița, Anenii Noi, Republica Moldova

(540)

MTE

(511) NCL(11-2021)

06 - metale comune și aliajele lor; minereuri; materiale metalice pentru edificare și construcții; construcții transportabile metalice; cabluri și fire metalice neelectrice; produse de feronerie metalică; containere metalice pentru depozitare sau transport; seifuri;

07 - mașini, mașini-unelte, scule cu acționare mecanică; motoare, cu excepția celor pentru vehiculele terestre; cuplaje și organe de transmisie, cu excepția celor pentru vehiculele terestre; instrumente agricole, altele decât cele acționate manual; incubatoare pentru ouă; mașini automate de vânzare;

09 - aparate și instrumente științifice, de cercetare, de navigare, geodezice, fotografice, cinematografice, audiovizuale, optice, de cântărire, de măsurare, de semnalizare, de de-

- tectare, de testare, de inspectare, de salvare și didactice; aparate și instrumente pentru conducerea, comutarea, transformarea, acumularea, reglarea sau controlul distribuției sau utilizării energiei electrice; aparate și instrumente pentru înregistrarea, transmiterea, reproducerea sau prelucrarea sunetului, imaginilor sau a datelor; suporturi digitale înregistrate și descărcabile, software de calculatoare, suporturi digitale sau analogice goale de înregistrare și de stocare; mecanisme pentru aparate cu preplată; mașini înregistratoare de încasat, dispozitive de calcul; calculatoare și dispozitive periferice pentru calculatoare; costume de scafandru; măști pentru scafandri, tampoane de urechi pentru scafandri, cleme nazale pentru scafandri și înotători, mănuși de scafandru, aparate de respirat sub apă pentru înot subacvatic; extinctoare;
- 35 - publicitate; managementul, organizarea și administrarea afacerilor comerciale; lucrări de birou;
- 36 - servicii financiare, monetare și bancare; servicii de asigurări; afaceri imobiliare;
- 37 - servicii de construcții; servicii de instalare și reparații; extracții miniere, forare de petrol și gaze;
- 38 - servicii de telecomunicații;
- 39 - transport; ambalarea și depozitarea mărfurilor; organizarea de călătorii;
- 41 - educație; instruire; divertisment; activități sportive și culturale;
- 42 - servicii științifice și tehnologice, precum și servicii de cercetare și de creație, referitoare la acestea; servicii de analiză, servicii de cercetare industrială și design industrial; servicii de control al calității și de autentificare; crearea și dezvoltarea hardware și software de calculator.

(210) **049243**
 (220) 2021.11.29
 (730) **MILEȘTII MICI, întreprindere de stat, combinat de vinuri de calitate, MD**
 MD-6819, Mileștii Mici, Ialoveni, Republica Moldova

(540)



(511) NCL(11-2021)

- 33 - băuturi alcoolice, cu excepția berii; preparate alcoolice pentru fabricarea băuturilor;
- 35 - publicitate; managementul, organizarea și administrarea afacerilor comerciale; lucrări de birou.

(531) CFE(8) 27.05.13.

(210) **049244**

(220) 2021.11.29

(730) **BUCURIA DULCE S.R.L., MD**

Str. Mesager nr. 5, bloc 2,
 MD-2069, Chișinău, Republica Moldova

(540)

ЦАРИЦА

(511) NCL(11-2021)

- 29 - carne, pește, păsări și vânat; extracte din carne; fructe și legume conservate, congelate, uscate și fierte; jeleuri, dulceturi, compoturi; ouă; lapte, brânzeturi, unt, iaurt și alte produse lactate; uleiuri și grăsimi de uz alimentar.

(531) CFE(8) 28.05.00.

(210) **049245**

(220) 2021.11.29

(730) **BUCURIA DULCE S.R.L., MD**

Str. Mesager nr. 5, bloc 2,
 MD-2069, Chișinău, Republica Moldova

(540)

DIALOG

(511) NCL(11-2021)

30 - cafea, ceai, cacao și înlocuitori de cafea; orez, paste făinoase și tăiței; tapioca și sago; făină și preparate din cereale; pâine, produse de patiserie și cofetărie; ciocolată; înghețată, șerburi și alte tipuri de gheață comestibilă; zahăr, miere, sirop de melasă; drojdie, praf de copt; sare; mirodenii, condimente, zarzavaturi conservate; oțet, sosuri și alte preparate de condimentare; gheață (apă înghețată).

(210) **049246**

(220) 2021.11.15

(641) 049114; 2021.11.15

(730) **BUCURIA DULCE S.R.L., MD**

Str. Mesager nr. 5, bloc 2,
MD-2069, Chișinău, Republica Moldova

(540)

MARATHON

(511) NCL(11-2021)

30 - cafea, ceai, cacao și înlocuitori de cafea; orez, paste făinoase și tăiței; tapioca și sago; făină și preparate din cereale; pâine, produse de patiserie și cofetărie; ciocolată; înghețată, șerburi și alte tipuri de gheață comestibilă; zahăr, miere, sirop de melasă; drojdie, praf de copt; sare; mirodenii, condimente, zarzavaturi conservate; oțet, sosuri și alte preparate de condimentare; gheață (apă înghețată).

(210) **049247**

(220) 2021.11.15

(641) 049116; 2021.11.15

(730) **BUCURIA DULCE S.R.L., MD**

Str. Mesager nr. 5, bloc 2,
MD-2069, Chișinău, Republica Moldova

(540)

MARSHALL

(511) NCL(11-2021)

30 - cafea, ceai, cacao și înlocuitori de cafea; orez, paste făinoase și tăiței; tapioca și sago; făină și preparate din cereale; pâine, produse de patiserie și cofetărie; ciocolată; înghețată,

șerburi și alte tipuri de gheață comestibilă; zahăr, miere, sirop de melasă; drojdie, praf de copt; sare; mirodenii, condimente, zarzavaturi conservate; oțet, sosuri și alte preparate de condimentare; gheață (apă înghețată).

(210) **049251**

(220) 2021.11.22

(730) **ASCENSIO S.R.L., MD**

Str. Mitropolit Varlaam nr. 52,
MD-2001, Chișinău, Republica Moldova

(540)



(511) NCL(11-2021)

35 - publicitate; managementul, organizarea și administrarea afacerilor comerciale; lucrări de birou;

40 - prelucrarea materialelor; reciclarea deșeurilor și gunoiului; purificarea aerului și tratarea apei; servicii de imprimare; conservarea alimentelor și băuturilor.

(531) CFE(8) 09.01.08; 09.01.11; 09.01.15; 09.01.21; 26.11.09; 26.11.11; 27.05.10.

(210) **049252**

(220) 2021.11.26

(730) **AGRODOR-SUCCES S.R.L., societate comercială, MD**

Str. M. Frunze nr. 7, MD-3715,
Cojușna, Strășeni, Republica Moldova

(540)



(511) NCL(11-2021)

- 01 - produse chimice pentru utilizare în industrie, științe și fotografie, precum și în agricultură, horticultura și silvicultură; rășini artificiale neprelucrate, materiale plastice neprelucrate; compoziții pentru stingerea și prevenirea incendiilor; preparate pentru călirea și lipirea metalelor; substanțe pentru tăbăcirea pieilor și a blănurilor de animale; adezivi pentru utilizare în industrie; chituri și alte materiale de umplere; compost, bălegar, îngrășămintă; preparate biologice pentru utilizare în industrie și științe;
- 05 - preparate farmaceutice, medicale și veterinare; preparate sanitare pentru scopuri medicale; substanțe și alimente dietetice adaptate pentru scopuri medicale sau veterinare, alimente pentru sugari; suplimente dietetice de uz uman și veterinar; plasturi, materiale de pansat; materiale pentru plombarea dinților, ceară dentară; dezinfectanți; produse pentru distrugerea dăunătorilor; fungicide, erbicide;
- 07 - mașini, mașini-unelte; unelte acționate electrice; motoare, cu excepția celor pentru vehiculele terestre; cuplaje și componente de transmisie, cu excepția celor pentru vehiculele terestre; unelte agricole, altele decât uneltele acționate manual; incubatoare pentru ouă; distribuitoare automate;
- 08 - unelte și ustensile de mână, acționate manual; tacâmuri; arme de mână, cu excepția armelor de foc; aparate de ras;
- 17 - cauciuc, gutapercă, gumă, azbest, mică, neprelucrate și semiprelucrate, și înlocuitori pentru toate aceste materiale; materiale plastice și rășini în formă extrudată pentru utilizare în fabricare; materiale de etanșare, umplere și izolare; țevi, tuburi și furtunuri flexibile, nemetalice;
- 19 - materiale, nemetalice, pentru clădiri și construcții; țevi rigide cu excepția celor de metal pentru construcții; asfalt, smoală și bitum; construcții nemetalice transportabile; monumente, nemetalice;
- 31 - produse agricole, de acvacultura, horticole și forestiere brute și neprocesate; grăunțe și semințe brute și neprocesate; fructe și legume proaspete, ierburi proaspete; plante și flori naturale; bulbi, puieți și semințe pentru plantare; animale vii; hrană și băuturi pentru animale; malt;

- 35 - publicitate; managementul, organizarea și administrarea afacerilor; lucrări de birou;
- 37 - servicii de construcții; servicii de instalații și reparații; extracții miniere, forare pentru petrol și gaze;
- 42 - servicii științifice și tehnologice, precum și de cercetare și proiectare în legătură cu acestea; analize industriale, servicii de cercetare industrială și design industrial; servicii de control și autentificare a calității; proiectarea și dezvoltarea de componente hardware și software ale calculatorului;
- 44 - servicii medicale; servicii veterinare; servicii de îngrijire sanitară și de înfrumusețare pentru persoane și animale; servicii de agricultură, horticultura și silvicultură.
- (531) CFE(8) 01.15.15; 05.03.13; 05.03.14; 24.17.08; 26.11.01; 27.05.11.

(210) **049259**

(220) 2021.11.26

(730) **BESCHIERU Nichita, MD**Str. Nicolae Milescu Spătarul nr. 23, ap. 79,
MD-2075, Chișinău, Republica Moldova

(540)

RED WORKER

(511) NCL(11-2021)

- 33 - băuturi alcoolice, cu excepția berii; preparate alcoolice pentru fabricarea băuturilor.

(210) **049260**

(220) 2021.11.26

(730) **DK-INTERTRADE S.R.L., întreprindere cu capital străin, MD**

Str. Vi. Korolenko nr. 6, MD-5301, Vulcănești, UTA Găgăuzia, Republica Moldova

(540)



(526) Elementele mărcii asupra cărora solicitantul declară că renunță la invocarea oricărui drept exclusiv: „ВУЛКЭНЭШТЬ”, cu excepția executării grafice deosebite.

(591) Culori revendicate: alb, verde.

(511) NCL(11-2021)

33 - băuturi alcoolice, cu excepția berii; preparate alcoolice pentru fabricarea băuturilor.

(531) CFE(8) 05.03.11; 05.03.13; 24.03.07; 24.03.14; 24.03.18; 26.01.15; 26.01.21; 28.05.00; 29.01.12.

(210) 049261

(220) 2021.11.26

(730) **DK-INTERTRADE S.R.L., întreprindere cu capital străin, MD**

Str. VI. Korolenko nr. 6, MD-5301, Vulcănești, UTA Găgăuzia, Republica Moldova

(540)

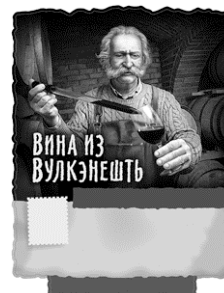

(526) Elementele mărcii asupra cărora solicitantul declară că renunță la invocarea oricărui drept exclusiv: „ВУЛКЭНЭШТЬ”, „ВИНА”, cu excepția executării grafice deosebite.

(511) NCL(11-2021)

33 - băuturi alcoolice, cu excepția berii; preparate alcoolice pentru fabricarea băuturilor.

(531) CFE(8) 02.01.01; 02.01.13; 02.01.15; 07.03.08; 11.03.02; 11.03.20; 19.01.05; 19.01.07; 19.11.04; 20.05.24; 25.01.15; 25.01.17; 28.05.00.

Mărci înregistrate în baza cererilor acceptate parțial

(111) **35292**
 (151) 2021.07.01
 (181) 2029.01.11
 (210) 043639
 (220) 2019.01.11
 (730) **LOBI-M S.R.L., MD**
 Str-la Studenților nr. 2/4,
 MD-2020, Chișinău, Republica Moldova
 (540)



(511) NCL(11-2019)
 29 - carne, pește, păsări și vânat; extracte din carne; fructe și legume conservate, congelate, uscate și fierte; jeleurii, dulceturi, compoturi; ouă; lapte, brânzeturi, unt, iaurt și alte produse lactate;
 30 - cafea, ceai, cacao și înlocuitori de cafea; orez, paste făinoase și tăiței; tapioca și sago; făină și preparate din cereale; pâine, produse de patiserie și cofetărie; ciocolată; înghețată, șerbeturi și alte tipuri de gheață comestibilă; zahăr, miere, sirop de melasă; drojdie, praf de copt; sare; mirodenii, condimente, zarzavaturi conservate; oțet, sosuri și alte preparate de condimentare; gheață (apă înghețată);
 31 - produse agricole, de acvacultură, horticoale și forestiere brute și neprelucrate; cereale și semințe crude și neprelucrate; fructe și legume proaspete, ierburi proaspete; plante și flori naturale; bulbi, răsaduri și semințe pentru plantare; animale vii; hrană și băuturi pentru animale; malț;
 32 - bere; băuturi nealcoolice; ape minerale și gazoase; băuturi din fructe și sucuri de fructe; siropuri și alte preparate nealcoolice pentru fabricarea băuturilor.
 (531) CFE(8) 02.09.12; 05.09.01; 05.09.15; 27.05.09; 27.05.11.

(111) **35768**
 (151) 2021.10.24
 (181) 2030.12.21
 (210) 047280
 (220) 2020.12.21
 (310) 35089
 (320) 2020.07.09
 (330) AD
 (730) **Philip Morris Products S.A., CH**
 Quai Jeanrenaud 3, CH-2000 Neuchâtel,
 Elveția
 (540)

TEREA BOTANICAL BLEND

(526) Elementele mărcii asupra cărora nu se extinde dreptul exclusiv: „BOTANICAL BLEND”.
 (511) NCL(11-2020)
 34 - vaporizatoare cu fir pentru țigări electronice și dispozitive electronice de fumate; tutun brut sau prelucrat; produse din tutun, inclusiv țigări de foi, țigarete, cigarillos, tutun pentru rularea propriilor țigarete, tutun de pipă, tutun de mestecat, tutun de prizat, kretek; snus; înlocuitori de tutun (cu excepția celor pentru uz medical); articole pentru fumători, inclusiv foite și tuburi pentru țigarete, filtre pentru țigarete, recipiente de tutun, tabachere pentru țigarete și scrumiere, pipe, dispozitive de buzunar pentru rularea țigaretelor, brichete; chibrituri; bețe de tutun, produse din tutun pentru a fi încălzite, dispozitive electronice și părți ale acestora pentru încălzirea țigaretelor sau a tutunului pentru eliberarea de aerosoli care conțin nicotină pentru inhalare; soluții de nicotină lichidă pentru utilizare în țigări electronice; dispozitive electronice de fumate; țigări electronice; țigări electronice folosite ca înlocuitori ai țigărilor tradiționale; dispozitive electronice pentru inhalarea aerosolilor care conțin nicotină; dispozitive de vaporizare orale pentru fumători, produse din tutun și înlocuitori de tutun; articole pentru țigări electronice destinate fumătorilor; piese și accesorii pentru produsele sus-menționate incluse în clasa 34; stingătoare pentru țigarete și țigări de foi încălzite, precum și pentru bețe de tutun încălzite; huse pentru țigări electronice reîncărcabile.

(111) **35769**
 (151) 2021.10.24
 (181) 2030.12.21
 (210) 047281
 (220) 2020.12.21
 (310) 35090
 (320) 2020.07.09
 (330) AD
 (730) **Philip Morris Products S.A., CH**
 Quai Jeanrenaud 3, CH-2000 Neuchâtel,
 Elveția
 (540)

TEREA CRAFTED BLEND

(526) Elementele mărcii asupra cărora nu se extinde dreptul exclusiv: „CRAFTED BLEND”.

(511) NCL(11-2020)
 34 - vaporizatoare cu fir pentru țigări electronice și dispozitive electronice de fumat; tutun brut sau prelucrat; produse din tutun, inclusiv țigări de foi, țigarete, cigarillos, tutun pentru rularea propriilor țigarete, tutun de pipă, tutun de mestecat, tutun de prizat, kretek; snus; înlocuitori de tutun (cu excepția celor pentru uz medical); articole pentru fumători, inclusiv foițe și tuburi pentru țigarete, filtre pentru țigarete, recipiente de tutun, tabachere pentru țigarete și scrumiere, pipe, dispozitive de buzunar pentru rularea țigaretelor, brichete; chibrituri; bețe de tutun, produse din tutun pentru a fi încălzite, dispozitive electronice și părți ale acestora pentru încălzirea țigaretelor sau a tutunului pentru eliberarea de aerosoli care conțin nicotină pentru inhalare; soluții de nicotină lichidă pentru utilizare în țigări electronice; dispozitive electronice de fumat; țigări electronice; țigări electronice folosite ca înlocuitori ai țigărilor tradiționale; dispozitive electronice pentru inhalarea aerosolilor care conțin nicotină; dispozitive de vaporizare orale pentru fumători, produse din tutun și înlocuitori de tutun; articole pentru țigări electronice destinate fumătorilor; piese și accesorii pentru produsele sus-menționate incluse în clasa 34; stingătoare pentru țigarete și țigări de foi încălzite, precum și pentru bețe de tutun încălzite; huse pentru țigări electronice reîncărcabile.

(111) **35770**
 (151) 2021.10.24
 (181) 2030.12.21
 (210) 047305
 (220) 2020.12.21
 (730) **ȚURCAN Rodica, MD**
 Str. București nr. 105, bloc 1, ap. 11,
 MD-2012, Chișinău, Republica Moldova
ANGHILEANU Maria, MD
 Str. Pandurilor nr. 48, ap. 4,
 MD-2002, Chișinău, Republica Moldova
 (540)

SAVOR WIND

(526) Elementele mărcii asupra cărora nu se extinde dreptul exclusiv: „SAVOR”.

(511) NCL(11-2020)
 34 - tutun și înlocuitori de tutun; țigări și țigarete; țigarete electronice și vaporizatoare orale pentru fumători; articole pentru fumători; chibrituri.

(111) **35772**
 (151) 2021.10.23
 (181) 2030.07.23
 (210) 046435
 (220) 2020.07.23
 (730) **WINE-TRADEMARKS S.R.L., MD**
 Str. Andrei Lupan nr. 4, ap. 2,
 MD-2059, Chișinău, Republica Moldova
 (540)



- (526) Elementele mărcii asupra cărora nu se extinde dreptul exclusiv: „forma buteliei”.
- (554) Marcă tridimensională.
- (511) NCL(11-2020)
- 33 - băuturi alcoolice, cu excepția berii; preparate alcoolice pentru fabricarea băuturilor.
- (531) CFE(8) 07.03.02; 19.07.01; 19.07.24; 24.13.09.

- (111) **35773**
- (151) 2021.10.23
- (181) 2030.07.31
- (210) 046466
- (220) 2020.07.31
- (730) **LURSAN S.R.L., MD**
Str. Kalinin nr. 24,
MD-3200, Bender, Republica Moldova
- (540)



- (526) Elementele mărcii asupra cărora nu se extinde dreptul exclusiv: „MIX”, „EKO”, cu excepția executării grafice deosebite.
- (511) NCL(11-2020)
- 35 - publicitate; gestiunea afacerilor comerciale; administrare comercială; lucrări de birou.
- (531) CFE(8) 05.03.13; 05.03.14; 26.04.02; 26.04.09; 27.05.08; 27.05.24.

- (111) **35774**
- (151) 2021.10.23
- (181) 2030.07.29
- (210) 046468
- (220) 2020.07.29
- (730) **VELIAS GRUP S.R.L., societate comercială, MD**
Str. Ion Creanga nr. 5/3, ap. 32,
MD-2069, Chișinău, Republica Moldova
- (540)



- (526) Elementele mărcii asupra cărora nu se extinde dreptul exclusiv: „HAUS”, cu excepția executării grafice deosebite.
- (591) Culori revendicate: albastru-închis, albastru-deschis, gri.
- (511) NCL(11-2020)
- 02 - vopsele, finisuri, lacuri; substanțe de protecție contra ruginii și contra deteriorării lemnului; materiale colorante; coloranți; cerneluri pentru imprimare, marcare și gravare; rășini naturale în stare brută; metale sub formă de folie și pulbere utilizate în pictură, decorare, imprimare și artă;
- 35 - publicitate; gestiunea afacerilor comerciale; administrare comercială; lucrări de birou;
- 39 - transport; ambalarea și depozitarea mărfurilor; organizarea de călătorii.
- (531) CFE(8) 07.03.11; 26.03.23; 26.04.09; 27.05.08; 29.01.13.

- (111) **35782**
- (151) 2021.10.28
- (181) 2031.01.27
- (210) 047400
- (220) 2021.01.27
- (730) **RIZOVA Olga, MD**
Str. Gorkii nr. 32,
MD-7401, Taraclia, Republica Moldova

(540)

Rizov family winery

(526) Elementele mărcii asupra cărora nu se extinde dreptul exclusiv: „family winery”.

(511) NCL(11-2021)

33 - băuturi alcoolice, cu excepția berii; preparate alcoolice pentru fabricarea băuturilor.

(111) **35783**

(151) 2021.10.29

(181) 2030.12.04

(210) 047166

(220) 2020.12.04

(730) **TUTUNARU Nicolae, MD**

Str. Valea Crucii nr. 22/1, ap. 101,
MD-2072, Chișinău, Republica Moldova

(540)



(526) Elementele mărcii asupra cărora nu se extinde dreptul exclusiv: „Toy box”, „md”, cu excepția executării grafice deosebite.

(591) Culori revendicate: roșu, galben, verde, albastru.

(511) NCL(11-2020)

35 - publicitate; gestiunea afacerilor comerciale; administrare comercială; lucrări de birou.

(531) CFE(8) 27.05.10; 29.01.15.

(111) **35784**

(151) 2021.10.29

(181) 2030.12.30

(210) 047321

(220) 2020.12.30

(730) **SHANDONG LINGLONG TYRE CO., LTD., CN**

NO. 777, JINLONG ROAD, ZHAOYUAN CITY, SHANDONG, CHINA

(540)

GREEN MAX

(526) Elementele mărcii asupra cărora nu se extinde dreptul exclusiv: „GREEN”, „MAX”, cu excepția executării grafice deosebite.

(511) NCL(11-2020)

12 - aparate de locomotie terestră și aeriană și elemente de structură ale acestora; bandaje de roți pentru vehicule; pneuri de vehicule; anvelope pentru vehicule; pneuri solide pentru roți de vehicule; benzi de rulare pentru reșaparea pneurilor; pneuri și anvelope pentru aeronave; șenile pentru vehicule; trepte pentru vehicule; camere de aer pentru pneuri; pneuri pentru autovehicule; pneuri (anvelope).

(531) CFE(8) 27.01.12.

(111) **35792**

(151) 2021.11.01

(181) 2030.12.04

(210) 047195

(220) 2020.12.04

(730) **CIOBAN Alexei, MD**

Str. A. Pușkin nr. 67, MD-6113, Cazaclia,
UTA Găgăuzia, Republica Moldova

(540)

ITLAB

(511) NCL(11-2020)

09 - aparate și instrumente științifice, de cercetare, de navigare, geodezice, fotografice, cinematografice, audiovizuale, optice, de cântărire, de măsurare, de semnalizare, de detectare, de testare, de inspectare, de salvare și didactice; aparate și instrumente pentru conducerea, comutarea, transformarea, acumularea, reglarea sau controlul distribuției sau utilizării energiei electrice; aparate și instrumente pentru înregistrarea, transmiterea, reproducerea sau prelucrarea sunetului, imaginilor sau a datelor; suporturi digitale înregistrate și descărcabile, software de calculatoare, suporturi digitale sau analogice goale de înregistrare și de stocare; mecanisme pentru aparate cu preplată; mașini

- înregistratoare de încasat, dispozitive de calcul; calculatoare și dispozitive periferice pentru calculatoare; costume de scafandru; măști pentru scafandri, tampoane de urechi pentru scafandri, cleme nazale pentru scafandri și înotători, mănuși de scafandru, aparate de respirat sub apă pentru înot subacvatic; extincitoare; toate produsele susmenționate, cu excepția descărcătoarelor de supratensiune, instalațiilor electrice antifurt, bateriilor solare;
- 35 - publicitate; gestiunea afacerilor comerciale; administrare comercială; lucrări de birou;
- 37 - servicii de construcții; servicii de instalare și reparații; extracții miniere, forare de petrol și gaze;
- 41 - educație; instruire; divertisment; activități sportive și culturale;
- 42 - servicii științifice și tehnologice, precum și servicii de cercetare și de creație, referitoare la acestea; servicii de analiză, servicii de cercetare industrială și design industrial; servicii de control al calității și de autentificare; crearea și dezvoltarea hardware și software de calculator.

(111) **35793**

(151) 2021.11.01

(181) 2030.12.04

(210) 047196

(220) 2020.12.04

(730) **CIOBAN Alexei, MD**

Str. A. Pușkin nr. 67, MD-6113, Cazaclia,
UTA Găgăuzia, Republica Moldova

(540)

it lab
system integrator

(526) Elementele mărcii asupra cărora nu se extinde dreptul exclusiv: „it”, „lab”, „system integrator”, cu excepția executării grafice deosebite.

(591) Culori revendicate: negru, alb, albastru, gri.

(511) NCL(11-2020)

- 09 - aparate și instrumente științifice, de cercetare, de navigare, geodezice, fotografice, cinematografice, audiovizuale, optice, de cântărire, de măsurare, de semnalizare, de detectare, de testare, de inspectare, de salvare și didactice; aparate și instrumente pentru conducerea, comutarea, transformarea, acumularea, reglarea sau controlul distribuției sau utilizării energiei electrice; aparate și instrumente pentru înregistrarea, transmiterea, reproducerea sau prelucrarea sunetului, imaginilor sau a datelor; suporturi digitale înregistrate și descărcabile, software de calculatoare, suporturi digitale sau analogice goale de înregistrare și de stocare; mecanisme pentru aparate cu preplată; mașini înregistratoare de încasat, dispozitive de calcul; calculatoare și dispozitive periferice pentru calculatoare; costume de scafandru; măști pentru scafandri, tampoane de urechi pentru scafandri, cleme nazale pentru scafandri și înotători, mănuși de scafandru, aparate de respirat sub apă pentru înot subacvatic; extincitoare; toate produsele susmenționate, cu excepția descărcătoarelor de supratensiune, instalațiilor electrice antifurt, bateriilor solare;

35 - publicitate; gestiunea afacerilor comerciale; administrare comercială; lucrări de birou;

37 - servicii de construcții; servicii de instalare și reparații; extracții miniere, forare de petrol și gaze;

41 - educație; instruire; divertisment; activități sportive și culturale;

42 - servicii științifice și tehnologice, precum și servicii de cercetare și de creație, referitoare la acestea; servicii de analiză, servicii de cercetare industrială și design industrial; servicii de control al calității și de autentificare; crearea și dezvoltarea hardware și software de calculator.

(531) CFE(8) 24.17.02; 26.01.03; 27.05.10; 27.05.15; 29.01.14.

(111) **35796**

(151) 2021.10.28

(181) 2030.09.25

(210) 046847

(220) 2020.09.25

(730) **FLOREA Ion, MD**

Str. Melestiu nr. 26/10, ap.74,
MD-2038, Chișinău, Republica Moldova

(540)



Green mix

(526) Elementele mărcii asupra cărora nu se extinde dreptul exclusiv: „Green mix”, cu excepția executării grafice deosebite.

(511) NCL(11-2020)

29 - carne, pește, păsări și vânat; extracte din carne; fructe și legume conservate, congelate, uscate și fierte; jeleurii, dulceturi, compoturi; ouă; lapte, brânzeturi, unt, iaurt și alte produse lactate; uleiuri și grăsimi de uz alimentar;

30 - cafea, ceai, cacao și înlocuitori de cafea; orez, paste făinoase și tăiței; tapioca și sago; făină și preparate din cereale; pâine, produse de patiserie și cofetărie; ciocolată; înghețată, șerbeturi și alte tipuri de gheață comestibilă; zahăr, miere, sirop de melasă; drojdie, praf de copt; sare; mirodenii, condimente, zarzavaturi conservate; oțet, sosuri și alte preparate de condimentare; gheață (apă înghețată);

31 - produse agricole, de acvacultură, horticoale și forestiere brute și neprelucrate; cereale și semințe crude și neprelucrate; fructe și legume proaspete, ierburi proaspete; plante și flori naturale; bulbi, răsaduri și semințe pentru plantare; animale vii; hrană și băuturi pentru animale; malț;

35 - publicitate; gestiunea afacerilor comerciale; administrare comercială; lucrări de birou;

39 - transport; ambalarea și depozitarea mărfurilor; organizarea de călătorii;

43 - servicii de alimentație publică; servicii de cazare temporară.

(531) CFE(8) 05.03.13; 27.05.07.

(111) **35799**

(151) 2021.10.29

(181) 2030.05.29

(210) 046087

(220) 2020.05.29

(730) **CALINICI Irina, MD**

Str. Nicolae Milescu Spătarul nr. 48,
MD-2075, Chișinău, Republica Moldova

(540)



Savor

(526) Elementele mărcii asupra cărora nu se extinde dreptul exclusiv: „Savor”, cu excepția executării grafice deosebite.

(591) Culori revendicate: alb, verde.

(511) NCL(11-2020)

31 - produse agricole, de acvacultură, horticoale și forestiere brute și neprelucrate; cereale și semințe crude și neprelucrate; fructe și legume proaspete, ierburi proaspete; plante și flori naturale; bulbi, răsaduri și semințe pentru plantare; animale vii; malț.

(531) CFE(8) 05.13.25; 27.03.11; 27.05.01; 29.01.12.

(111) **35800**

(151) 2021.10.30

(181) 2030.08.11

(210) 046546

(220) 2020.08.11

(730) **BRAGA Vitalie, MD**

Str. Andrei Doga nr. 28, bloc 6, ap. 9,
MD-2024, Chișinău, Republica Moldova

(540)



CosRX

(511) NCL(11-2020)

35 - lucrări de birou.

(531) CFE(8) 27.01.06; 27.05.01.

- (111) **35801**
 (151) 2021.10.29
 (181) 2030.06.26
 (210) 046224
 (220) 2020.06.26
 (730) **GRISAN HAMB S.A., întreprindere mixtă bază comercială, MD**
 Str. Mitropolit Varlaam nr. 56,
 MD-2001, Chişinău, Republica Moldova

(540)



- (526) Elementele mărcii asupra cărora nu se extinde dreptul exclusiv: „CASA FERMIERULUI”, cu excepția executării grafice deosebite.
- (591) Culori revendicate: alb, negru, cafeniu-închis, verde-deschis, verde-închis, galben-închis, galben-deschis.
- (511) NCL(11-2020)
 31 - produse agricole, de acvacultură, horticole și forestiere brute și neprelucrate; cereale și semințe crude și neprelucrate; fructe și legume proaspete, ierburi proaspete; plante și flori naturale; bulbi, răsaduri și semințe pentru plantare; animale vii; hrană și băuturi pentru animale; malț;
- 35 - servicii on-line de tranzacționare, și anume servicii de operare on-line pe piețe pentru vânzătorii și cumpărătorii de produse și servicii; servicii on-line de tranzacționare în care vânzătorii afișează produsele sau serviciile care urmează să fie oferite spre vânzare, achiziționare sau spre licitare prin intermediul Internetului, în scopul facilitării vânzării de produse și servicii de către terți prin intermediul unei rețele de calculatoare; oferire de răspuns evaluativ și evaluări de produse și servicii oferite de vânzătorii, evaluarea valorii și a prețurilor produselor și serviciilor oferite

de vânzători, serviciilor de performanță a cumpărătorilor și vânzătorilor, serviciilor de livrare, precum și experiența globală de tranzacționare în legătură cu acestea; oferirea unui ghid de căutare de publicitate on-line care oferă produse și servicii ale vânzătorilor; oferirea unei baze de date de căutare on-line de evaluare pentru cumpărători și vânzătorii; publicitate; gestiunea afacerilor comerciale; administrare comercială; lucrări de birou; servicii de comercializare pentru terți prestate de supermarketuri, hipermarketuri, buticuri, piețe, magazine, gherete, chioșcuri și tarabe.

- (531) CFE(8) 01.03.01; 05.01.01; 06.19.11; 18.01.08; 25.01.06; 26.01.16; 27.05.17; 29.01.15.

- (111) **35802**
 (151) 2021.10.27
 (181) 2030.09.23
 (210) 046812
 (220) 2020.09.23
 (730) **PPG ARCHITECTURAL FINISHES, INC., a corporation organized and existing under the laws of the State of Delaware, US**
 One PPG Place, City Of Pittsburgh, State Of Pennsylvania 15272, Statele Unite ale Americii

(540)



- (526) Elementele mărcii asupra cărora nu se extinde dreptul exclusiv: „P”, „PITTSBURGH PAINTS”, cu excepția executării grafice deosebite.
- (591) Culori revendicate: roșu, oranj, galben, verde, albastru, indigo, violet.
- (511) NCL(11-2020)
 02 - vopsele și baițuri; materiale de acoperire sub formă de vopsele.
- (531) CFE(8) 01.15.01; 27.03.12; 27.05.11; 27.05.21; 29.01.15.

(111) **35803**
 (151) 2021.10.29
 (181) 2030.10.05
 (210) 046894
 (220) 2020.10.05
 (730) **HERMON GROUP S.R.L., MD**
 Șos. Balcani nr. 4/2, of. 46,
 MD-2071, Chișinău, Republica Moldova
 (540)

ANDRA

(511) NCL(11-2020)
 20 - mobilier, oglinzi, rame; containere nemetalice pentru depozitare sau transport; oase, coarne, fanoane de balenă sau sidef prelucrate sau semiprelucrate; scoici; spumă de mare; chihlimbar galben;
 35 - publicitate; lucrări de birou.

(111) **35804**
 (151) 2021.11.03
 (181) 2030.07.21
 (210) 046397
 (220) 2020.07.21
 (730) **SÎRBU Mihaela, MD**
 Str. Alexei Mateevici nr. 82, ap. 10,
 MD-2009, Chișinău, Republica Moldova
 (540)

BusinessClass
 знамя новой молдавской буржуазии

(526) Elementele mărcii asupra cărora nu se extinde dreptul exclusiv: „Business Class”, „молдавской”, cu excepția executării grafice deosebite.
 (511) NCL(11-2020)
 09 - aparate și instrumente științifice, de cercetare, de navigare, geodezice, fotografice, cinematografice, audiovizuale, optice, de cântărire, de măsurare, de semnalizare, de detectare, de testare, de inspectare, de salvare și didactice; aparate și instrumente pentru

conducerea, comutarea, transformarea, acumularea, reglarea sau controlul distribuției sau utilizării energiei electrice; aparate și instrumente pentru înregistrarea, transmiterea, reproducerea sau prelucrarea sunetului, imaginilor sau a datelor; suporturi digitale înregistrate și descărcabile, software de calculatoare, suporturi digitale sau analogice goale de înregistrare și de stocare; mecanisme pentru aparate cu preplată; mașini înregistratoare de încasat, dispozitive de calcul; calculatoare și dispozitive periferice pentru calculatoare; costume de scafandru, măști pentru scafandri, tamponi de urechi pentru scafandri, cleme nazale pentru scafandri și înotători, mănuși de scafandru, aparate de respirat sub apă pentru înot subacvatic; extinctoare;

16 - hârtie și carton; produse de imprimare; articole pentru legătorie; fotografii; articole de papetărie și de birou, cu excepția mobilei; adezivi pentru papetărie sau menaj; materiale pentru pictură și pentru artiști; pensule; materiale didactice și de instruire; folii, pelicule și pungi din plastic pentru ambalare și împachetare; caractere și clișee tipografice;
 25 - îmbrăcăminte, încălțăminte, articole care servesc la acoperirea capului;
 35 - publicitate; gestiunea afacerilor comerciale; administrare comercială; lucrări de birou;
 39 - transport; ambalarea și depozitarea mărfurilor; organizarea de călătorii;
 41 - educație; instruire; divertisment; activități sportive și culturale.
 42 - servicii științifice și tehnologice, precum și servicii de cercetare și de creație, referitoare la acestea; servicii de analiză, servicii de cercetare industrială și design industrial; servicii de control al calității și de autentificare; crearea și dezvoltarea hardware și software de calculator.

(531) CFE(8) 27.05.01; 28.05.00.

(111) **35807**
 (151) 2021.11.04
 (181) 2030.11.13
 (210) 047093
 (220) 2020.11.13
 (730) **DIMCEA Veaceslav, MD**
 Str. Cojocarilor nr. 20, bloc A, ap. 12,
 MD-2001, Chișinău, Republica Moldova

(540)



(526) Elementele mărcii asupra cărora nu se extinde dreptul exclusiv: „PARTNERS & Co”, cu excepția executării grafice deosebite.

(511) NCL(11-2020)

35 - publicitate; gestiunea afacerilor comerciale; administrare comercială; lucrări de birou;

36 - asigurări; afaceri imobiliare;

37 - servicii de construcții; servicii de instalare și reparații; extracții miniere, forare de petrol și gaze.

(531) CFE(8) 24.01.25; 26.13.25; 27.05.10; 27.05.22.

(111) **35816**

(151) 2021.11.10

(181) 2030.08.11

(210) 046557

(220) 2020.08.11

(730) **NERCAȘ Ruslan, MD**

MD-6524, Hîrbovăț, Anenii Noi,
Republica Moldova

(540)



(526) Elementele mărcii asupra cărora nu se extinde dreptul exclusiv: „TIMBRU VERDE”, cu excepția executării grafice deosebite.

(591) Culori revendicate: verde-închis, verde-deschis, alb.

(511) NCL(11-2020)

40 - reciclarea și tratarea deșeurilor.

(531) CFE(8) 05.01.01; 05.03.13; 05.03.15; 06.19.15; 07.01.13; 24.01.10; 24.01.11; 24.01.15; 25.01.06; 27.05.24; 29.01.13.

(111) **35820**

(151) 2021.11.07

(181) 2030.10.29

(210) 047030

(220) 2020.10.29

(730) **LIPCAN Ruxanda, MD**

Str. Mitropolit Petru Movilă nr. 23/2, ap. 16,
MD-2004, Chișinău, Republica Moldova

(540)

ARIPI

(511) NCL(11-2020)

33 - băuturi alcoolice, cu excepția berii; preparate alcoolice pentru fabricarea băuturilor.

(111) **35821**

(151) 2021.11.08

(181) 2029.12.17

(210) 045310

(220) 2019.12.17

(730) **CENTRAL GROUP S.R.L., MD**

Str. Mitropolit Varlaam nr. 58,
MD-2001, Chișinău, Republica Moldova

(540)



- (526) Elementele mărcii asupra cărora nu se extinde dreptul exclusiv: „Central”, „Group”, cu excepția executării grafice deosebite.
- (511) NCL(11-2019)
- 35 - publicitate; gestiunea afacerilor comerciale; administrare comercială; lucrări de birou;
- 37 - construcții; reparații; servicii de instalare;
- 41 - educație; instruire; divertisment; activități sportive și culturale;
- 43 - servicii de alimentație publică; servicii de cazare temporară;
- 44 - servicii medicale; servicii veterinare; servicii de igienă și de îngrijire a frumuseții pentru oameni sau animale; servicii de agricultură, horticultură și silvicultură;
- 45 - servicii juridice; servicii de securitate pentru protecția fizică a bunurilor materiale și a persoanelor; servicii personale și sociale oferite de către terți destinate să satisfacă nevoile indivizilor.
- (531) CFE(8) 24.17.07; 24.17.09; 26.13.25; 27.05.08; 27.05.19; 27.05.22.

-
- (111) **35832**
- (151) 2021.11.09
- (181) 2030.08.14
- (210) 046573
- (220) 2020.08.14
- (730) **PREMIER DIALOG S.R.L., MD**
Bd. Dacia nr. 7/1, ap. 61,
MD-2038, Chișinău, Republica Moldova
- (540)

CASA DEL TABACO

- (526) Elementele mărcii asupra cărora nu se extinde dreptul exclusiv: „CASA”, „DEL TABACO”.
- (511) NCL(11-2020)
- 04 - uleiuri și grăsimi industriale; ceară; lubrifianți; produse pentru absorbția, umezirea și compactarea pulberilor; combustibili și substanțe pentru iluminat; lumânări și fitiluri pentru iluminat;
- 34 - tutun și înlocuitori de tutun; țigări și țigarete; țigarete electronice și vaporizatoare orale pentru fumători; articole pentru fumători; chibrituri;
- 35 - publicitate; gestiunea afacerilor comerciale; administrare comercială; lucrări de birou.

- (111) **35833**
- (151) 2021.11.11
- (181) 2030.09.08
- (210) 046746
- (220) 2020.09.08
- (730) **IOSIP Ștefan, MD**
Bd. Ștefan cel Mare și Sfânt nr. 141/1, ap. 25,
MD-2004, Chișinău, Republica Moldova
- (540)



- (526) Elementele mărcii asupra cărora nu se extinde dreptul exclusiv: „imaginea crucii”, „MED”, „STICK”, cu excepția executării grafice deosebite.
- (511) NCL(11-2020)
- 05 - produse pentru dezinfectarea mâinilor, suprafețelor, obiectelor de inventar și a echipamentelor din domeniul sănătății publice și a industriei alimentare.
- (531) CFE(8) 24.13.01; 24.13.22; 26.01.16; 27.05.08.

-
- (111) **35837**
- (151) 2021.11.13
- (181) 2030.11.20
- (210) 047156
- (220) 2020.11.20
- (730) **DRANGOIMOBIL S.R.L., MD**
Str. Burebista nr. 112/1,
MD-2062, Chișinău, Republica Moldova
- (540)



- (526) Elementele mărcii asupra cărora nu se extinde dreptul exclusiv: „AVTOSHINI”, cu excepția executării grafice deosebite.
- (591) Culori revendicate: negru, roșu, alb, gri.
- (511) NCL(11-2020)
- 35 - publicitate; gestiunea afacerilor comerciale; administrare comercială; lucrări de birou;
- 37 - servicii de construcții; extracții miniere, forare de petrol și gaze;

38 - servicii de telecomunicații.
 (531) CFE(8) 18.01.21; 27.01.06; 27.03.15;
 27.05.08; 29.01.14.

(111) **35838**
 (151) 2021.11.13
 (181) 2030.11.20
 (210) 047157
 (220) 2020.11.20
 (730) **DRANGOIMOBIL S.R.L., MD**
 Str. Burebista nr. 112/1,
 MD-2062, Chișinău, Republica Moldova
 (540)



(526) Elementele mărcii asupra cărora nu se extinde dreptul exclusiv: „AUTO TIRES”, „MD”, cu excepția executării grafice deosebite.
 (591) Culori revendicate: roșu de diferite nuanțe, negru, alb, gri de diferite nuanțe.
 (511) NCL(11-2020)
 35 - publicitate; gestiunea afacerilor comerciale; administrare comercială; lucrări de birou;
 37 - servicii de construcții; servicii de instalare și reparații; extracții miniere, forare de petrol și gaze;
 38 - servicii de telecomunicații.
 (531) CFE(8) 18.01.21; 27.05.02; 27.05.10;
 29.01.14.

(111) **35839**
 (151) 2021.11.13
 (181) 2030.12.03
 (210) 047174
 (220) 2020.12.03
 (730) **LDM-TRANS S.R.L., MD**
 Str. Codrilor nr. 12,
 MD-2071, Chișinău, Republica Moldova

(540)



(526) Elementele mărcii asupra cărora nu se extinde dreptul exclusiv: „AUTO SERVICE”, „PIESE”, „BUS”, „MD”, cu excepția executării grafice deosebite.
 (511) NCL(11-2020)
 12 - vehicule; aparate de locomoție terestră;
 30 - cafea, ceai, cacao și înlocuitori de cafea; orez, paste făinoase și tăiței; tapioca și sago; făină și preparate din cereale; pâine, produse de patiserie și cofetărie; ciocolată; înghețată, șerburi și alte tipuri de gheață comestibilă; zahăr, miere, sirop de melasă; drojdie, praf de copt; sare; mirodenii, condimente, zarzavaturi conservate; oțet, sosuri și alte preparate de condimentare; gheață (apă înghețată);
 32 - bere; băuturi nealcoolice; ape minerale și gazoase; băuturi din fructe și sucuri de fructe; siropuri și alte preparate nealcoolice pentru fabricarea băuturilor;
 39 - transport; ambalarea și depozitarea mărfurilor; organizarea de călătorii.
 (531) CFE(8) 14.07.09; 18.01.01; 18.01.07;
 18.01.09; 18.01.23; 27.03.15; 27.05.08.

(111) **35840**
 (151) 2021.11.13
 (181) 2030.12.03
 (210) 047175
 (220) 2020.12.03
 (730) **Privredno društvo za eksploataciju mineralne vode i proizvodnju pića „Knjaz Miloš” a.d. Arandjelovac, RS**
 Južna industrijska zona bb, 34300
 ARANĐELOVAC, Serbia

(540)



- (526) Elementele mărcii asupra cărora nu se extinde dreptul exclusiv: „GUARANA”, cu excepția executării grafice deosebite, pentru produsele solicitate din clasele 32, 33.
- (591) Culori revendicate: negru, roșu, alb, galben.
- (511) NCL(11-2020)
- 25 - îmbrăcăminte, încălțăminte, articole care servesc la acoperirea capului;
- 32 - bere; ape minerale și carbogazoase și alte băuturi nealcoolice; băuturi din fructe și sucuri de fructe; băuturi energizante; siropuri și alte preparate pentru fabricarea băuturilor;
- 33 - băuturi alcoolice (cu excepția berii).
- (531) CFE(8) 03.07.05; 03.07.21; 03.07.24; 26.04.18; 27.05.03; 29.01.14.

-
- (111) **35841**
- (151) 2021.11.13
- (181) 2030.12.03
- (210) 047176
- (220) 2020.12.03
- (730) **Privredno društvo za eksploataciju mineralne vode i proizvodnju pića „Knjaz Miloš” a.d. Arandjelovac, RS**
Južna industrijska zona bb, 34300
ARANĐELOVAC, Serbia

(540)

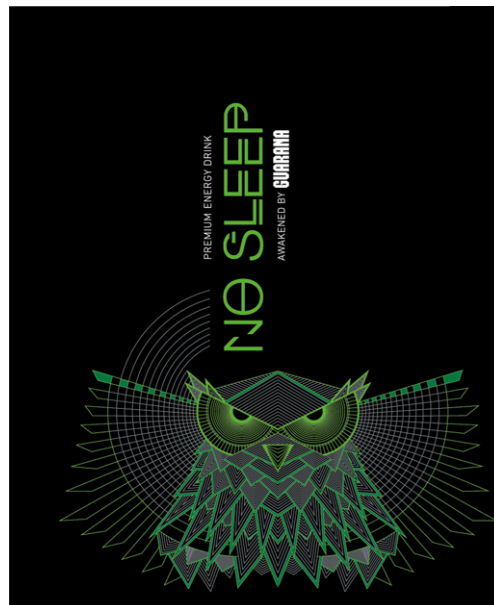

- (526) Elementele mărcii asupra cărora nu se extinde dreptul exclusiv: „GUARANA”, „PREMIUM ENERGY DRINK”, cu excepția executării grafice deosebite, pentru produsele solicitate din clasele 32, 33.
- (591) Culori revendicate: negru, verde-deschis, verde-închis, gri, alb.
- (511) NCL(11-2020)
- 25 - îmbrăcăminte, încălțăminte, articole care servesc la acoperirea capului;
- 32 - băuturi energizante;
- 33 - băuturi alcoolice energizante.
- (531) CFE(8) 03.07.05; 03.07.16; 03.07.24; 03.07.25; 27.05.09; 29.01.14.

-
- (111) **35842**
- (151) 2021.11.13
- (181) 2030.12.08
- (210) 047208
- (220) 2020.12.08
- (730) **DYOMIN Igor, UA**
Str. Malășev, 36, or. Harkiv, 61105, Ucraina
- (540)

**LABORATORY
EFFECT**

(526) Elementele mărcii asupra cărora nu se extinde dreptul exclusiv: „LABORATORY”, „EFFECT”.

(511) NCL(11-2020)

03 - cosmetice și produse de toaletă nemedicinale; produse nemedicinale pentru îngrijirea dinților; articole de parfumerie, uleiuri esențiale; preparate pentru albit și alte substanțe pentru spălat; preparate pentru curățare, lustruire, degresare și șlefuire.

(111) **35847**

(151) 2021.11.11

(181) 2030.07.30

(210) 046492

(220) 2020.07.30

(730) **CAMERA DE COMERȚ ȘI INDUSTRIE A REPUBLICII MOLDOVA, MD**

Bd. Ștefan cel Mare și Sfânt nr. 151,
MD-2004, Chișinău, Republica Moldova

(540)



(526) Elementele mărcii asupra cărora nu se extinde dreptul exclusiv: „Virtual Fairs”, cu excepția executării grafice deosebite.

(591) Culori revendicate: sur, roșu, negru.

(511) NCL(11-2020)

09 - aparate și instrumente științifice, de cercetare, de navigare, geodezice, fotografice, cinematografice, audiovizuale, optice, de cântărire, de măsurare, de semnalizare, de detectare, de testare, de inspectare, de salvare și didactice; aparate și instrumente pentru conducerea, comutarea, transformarea, acumularea, reglarea sau controlul distribuției sau utilizării energiei electrice; aparate și instrumente pentru înregistrarea, transmiterea, reproducerea sau prelucrarea sunetului, imaginilor sau a datelor; suporturi digitale înregistrate și descărcabile, software de calculatoare, suporturi digitale sau analogice goale de înregistrare și de stocare; mecanisme pentru aparate cu preplată; mașini înregistratoare de încasat, dispozitive de calcul; calculatoare și dispozitive periferice pentru calculatoare; costume de scafandru, măști pentru scafandri, tampoane de urechi pentru scafandri, cleme nazale pentru sca-

fandri și înotători, mănuși de scafandru, aparate de respirat sub apă pentru înot subacvatic; extinctoare;

16 - hârtie și carton; produse de imprimare; articole pentru legătorie; fotografii; articole de papetărie și de birou, cu excepția mobilei; adezivi pentru papetărie sau menaj; materiale pentru pictură și pentru artiști; pensule; materiale didactice și de instruire; folii, pelicule și pungi din plastic pentru ambalare și împachetare; caractere și clișee tipografice;

35 - publicitate; gestiunea afacerilor comerciale; administrare comercială; lucrări de birou;

38 - servicii de telecomunicații;

41 - educație; instruire; divertisment; activități sportive și culturale;

42 - servicii științifice și tehnologice, precum și servicii de cercetare și de creație, referitoare la acestea; servicii de analiză, servicii de cercetare industrială și design industrial; servicii de control al calității și de autentificare; crearea și dezvoltarea hardware și software de calculator.

(531) CFE(8) 25.01.13; 26.04.03; 26.04.09; 27.05.01; 29.01.13.

(111) **35848**

(151) 2021.11.04

(181) 2030.07.14

(210) 046354

(220) 2020.07.14

(730) **Gallaher Limited, GB**

Members Hill, Brooklands Road, Weybridge,
Surrey KT13 0QU, Regatul Unit

(540)

5G TASTE

(526) Elementele mărcii asupra cărora nu se extinde dreptul exclusiv: „TASTE”.

(511) NCL(11-2020)

34 - tutun prelucrat sau neprelucrat; tutun de fumat, tutun de pipă, tutun rulat manual, tutun de mestecat, snus; țigări, țigări electronice, trabucuri, țigări de foi; tutun de prizat; articole pentru fumători incluse în clasa 34; foi de țigară, tuburi de țigară și chibrituri.

(111) **35849**
 (151) 2021.11.13
 (181) 2030.07.27
 (210) 046439
 (220) 2020.07.27
 (730) **SÎRBU Ludmila, MD**
 Str. Andrei Doga nr. 28, bloc 6, ap. 9,
 MD-2024, Chișinău, Republica Moldova
 (540)

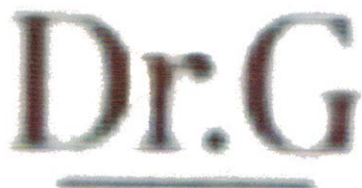

(591) Culori revendicate: alb, gri, galben.
 (511) NCL(11-2020)
 35 - publicitate; gestiunea afacerilor comerciale;
 administrare comercială; lucrări de birou.
 (531) CFE(8) 24.17.02; 26.11.01; 26.11.08;
 27.05.11; 29.01.13.

(111) **35850**
 (151) 2021.11.13
 (181) 2030.07.27
 (210) 046441
 (220) 2020.07.27
 (730) **SÎRBU Ludmila, MD**
 Str. Andrei Doga nr. 28, bloc 6, ap. 9,
 MD-2024, Chișinău, Republica Moldova
 (540)



(526) Elementele mărcii asupra cărora nu se extin-
 de dreptul exclusiv: „FACTORY”, cu excepția
 executării grafice deosebite.
 (591) Culori revendicate: gri, negru.
 (511) NCL(11-2020)
 35 - publicitate; gestiunea afacerilor comerciale;
 administrare comercială; lucrări de birou.
 (531) CFE(8) 24.17.02; 27.01.12; 27.05.17;
 27.07.11; 29.01.12.

(111) **35860**
 (151) 2021.11.16
 (181) 2030.09.07
 (210) 046728
 (220) 2020.09.07
 (730) **BULAN Vladimir, MD**
 Str. ac. Sergiu Rădăuțanu nr. 9, ap. 6,
 MD-2045, Chișinău, Republica Moldova
 (540)



(511) NCL(11-2020)
 35 - lucrări de birou.
 (531) CFE(8) 21.01.16; 25.07.25; 25.12.25;
 27.03.15; 27.05.08.

(111) **35863**
 (151) 2021.11.16
 (181) 2029.08.14
 (210) 044717
 (220) 2019.08.14
 (730) **VERIORG S.R.L., MD**
 Str. Ciuflea nr. 32, of. 1,
 MD-2001, Chișinău, Republica Moldova

(540)



(554) Marcă tridimensională.

(511) NCL(11-2019)

21 - ustensile și recipiente de menaj sau de bucătărie; vase de bucătărie și articole de masă, cu excepția cuțitelor, furculițelor și lingurilor; piepteni și bureți; perii, cu excepția pensulelor; materiale pentru perii; articole pentru curățare; articole de porțelan și faianță.

(531) CFE(8) 19.07.02; 19.07.09; 19.07.25.

(511) NCL(11-2020)

03 - preparate pentru albit și alte substanțe pentru spălat; preparate pentru curățare, lustruire, degresare și șlefuire;

14 - metale prețioase și aliajele lor; giuvaiergerie, bijuterii, pietre prețioase și semiprețioase; ceasornicărie și instrumente pentru măsurarea timpului;

18 - piele și imitații de piele; piei de animale; genți de voiaj și de transport; umbrele și umbrele de soare; bastoane; bice și articole de șelărie; zgărzi, lese și îmbrăcăminte pentru animale;

24 - textile și înlocuitori de textile; lenjerie de uz casnic; draperii din materiale textile sau plastice;

25 - articole care servesc la acoperirea capului;

35 - publicitate; gestiunea afacerilor comerciale; administrare comercială; lucrări de birou.

(531) CFE(8) 03.13.01; 03.13.24; 27.05.07.

(111) **35874**

(151) 2021.11.20

(181) 2031.02.09

(210) 047485

(220) 2021.02.09

(730) **GUȚU Serghei, MD**

Str. Ion Neculce nr. 12/1, ap. 85,

MD-2064, Chișinău, Republica Moldova

(540)

(111) **35864**

(151) 2021.11.16

(181) 2030.05.12

(210) 045959

(220) 2020.05.12

(730) **FASHION FORWARD S.R.L., MD**

Str-la V. Zarzăr nr. 27,

MD-2029, Chișinău, Republica Moldova

(540)

AMARI



(526) Elementele mărcii asupra cărora nu se extinde dreptul exclusiv: „ALE”, „373”, cu excepția executării grafice deosebite.

(511) NCL(11-2021)

32 - bere.

(531) CFE(8) 05.11.15; 15.01.01; 15.01.17; 26.01.11; 26.01.15; 26.01.16; 26.01.20; 27.05.24; 27.07.24.

(111) **35877**

(151) 2021.11.22

(181) 2031.02.02

(210) 047487

(220) 2021.02.02

(730) **IMENSITATE S.R.L., MD**

Str. Nicolae Testemițanu nr. 23,
MD-2025, Chișinău, Republica Moldova

(540)



GUSTURI SELECTATE DE



(526) Elementele mărcii asupra cărora nu se extinde dreptul exclusiv: „GUSTURI SELECTATE”, „LOCAL”, cu excepția executării grafice deosebite.

(511) NCL(11-2021)

29 - carne, pește, păsări și vânat; extracte din carne; fructe și legume conservate, congelate, uscate și fierte; jeleuri, dulceturi, compoturi; ouă; lapte, brânzeturi, unt, iaurt și alte produse lactate; uleiuri și grăsimi de uz alimentar;

30 - cafea, ceai, cacao și înlocuitori de cafea; orez, paste făinoase și tăiței; tapioca și sago; făină și preparate din cereale; pâine, produse de patiserie și cofetărie; ciocolată; înghețată, șerburi și alte tipuri de gheață comestibilă; zahăr, miere, sirop de melasă; drojdie, praf de copt; sare; mirodenii, condimente, zarzavaturi conservate; oțet, sosuri și alte preparate de condimentare; gheață (apă înghețată).

(531) CFE(8) 05.03.06; 05.03.20; 05.07.02; 05.07.03; 24.17.20; 24.17.24; 26.03.23; 27.05.07.

(111) **35883**

(151) 2021.11.20

(181) 2031.02.03

(210) 047406

(220) 2021.02.03

(730) **BABII Adrian, MD**

Str. Mihai Viteazul nr. 34, bloc 2, ap. 3,
MD-5901, Făleşti, Republica Moldova

(540)

ECOPLAST

(511) NCL(11-2021)

06 - metale comune și aliajele lor; minereuri; materiale metalice pentru edificare și construcții; construcții transportabile metalice; cabluri și fire metalice neelectrice; produse de feronerie metalică; containere metalice pentru depozitare sau transport; seifuri;

35 - publicitate; managementul, organizarea și administrarea afacerilor comerciale; lucrări de birou; toate serviciile sus-menționate, cu excepția serviciilor de comercializare cu amănuntul a materialelor plastice, în particular a țevilor, conductelor, tuburilor și accesoriilor pentru sistemele de conducte;

37 - servicii de construcții; servicii de instalare și reparații; extracții miniere, forare de petrol și gaze; toate serviciile sus-menționate, cu excepția serviciilor de vopsire a diverselor produse plastice.

(111) **35886**

(151) 2021.11.24

(181) 2030.07.30

(210) 046506

(220) 2020.07.30

(730) **CARAIVANOV Ivan, MD**

Str. Kosmodemianskaia nr. 53, ap. 44,
MD-3200, Bender, Republica Moldova

(540)



(526) Elementele mărcii asupra cărora nu se extinde dreptul exclusiv: „Tags”, cu excepția executării grafice deosebite.

(591) Culori revendicate: alb, turcoaz, albastru.

(511) NCL(11-2020)

09 - aplicații software; aplicații mobile;

35 - publicitate; gestiunea afacerilor comerciale; administrare comercială; lucrări de birou;

41 - educație; instruire; divertisment; activități sportive și culturale.

(531) CFE(8) 24.17.02; 26.01.06; 26.04.04; 26.04.10; 26.04.18; 27.05.24; 29.01.13.

(111) **35887**

(151) 2021.11.23

(181) 2030.12.22

(210) 047286

(220) 2020.12.22

(730) **DARIE Dan, MD**

Str. A. Plămădeală nr. 1, ap. 2,
MD-5216, Drochia, Republica Moldova

(540)



(511) NCL(11-2020)

03 - preparate pentru albit și alte substanțe pentru spălat; preparate pentru curățare, lustrui-

re, degresare și șlefuire; toate produsele susmenționate, cu excepția săpunurilor;

35 - publicitate; gestiunea afacerilor comerciale; administrare comercială; lucrări de birou;

44 - servicii medicale; servicii de igienă și de îngrijire a frumuseții pentru oameni.

(531) CFE(8) 24.13.09; 24.17.07; 24.17.09; 26.04.18; 27.01.02; 27.05.08.

(111) **35891**

(151) 2021.11.26

(181) 2030.12.18

(210) 047276

(220) 2020.12.18

(730) **MORAR Aurel, MD**

Str-la 2 Ciocîrliei nr. 66, bloc 1, ap. 12,
MD-2021, Chișinău, Republica Moldova

(540)

Winetime

(511) NCL(11-2020)

33 - băuturi alcoolice, cu excepția berii; preparate alcoolice pentru fabricarea băuturilor;

35 - publicitate; gestiunea afacerilor comerciale; administrare comercială; lucrări de birou.

(111) **35892**

(151) 2021.11.26

(181) 2031.02.05

(210) 047450

(220) 2021.02.05

(730) **BAU-CONCEPT S.R.L., MD**

Str. Basarabia nr. 6/1, of. 24,
MD-6801, Ialoveni, Republica Moldova

(540)



(526) Elementele mărcii asupra cărora nu se extinde dreptul exclusiv: „BAU”, „MD”, cu excepția executării grafice deosebite.

(511) NCL(11-2021)

35 - publicitate; managementul, organizarea și administrarea afacerilor comerciale; lucrări de birou;

37 - servicii de construcții; servicii de instalare și reparații; extracții miniere, forare de petrol și gaze.

(531) CFE(8) 24.17.02; 25.01.13; 27.05.17.

(111) **35898**

(151) 2021.11.24

(181) 2030.11.02

(210) 047009

(220) 2020.11.02

(730) **Unilever IP Holdings B.V., NL**

Weena 455, 3013 AL Rotterdam, Olanda

(540)



LUX
BOTANICALS

(526) Elementele mărcii asupra cărora nu se extinde dreptul exclusiv: „LUX”, „BOTANICALS”, cu excepția executării grafice deosebite.

(511) NCL(11-2020)

05 - preparate farmaceutice; dezinfectante de uz igienic și antiseptice; produse igienice pentru igiena personală, cu excepția produselor pentru toaletă; ceară dentară; bandaje, platuri de uz medical, material pentru pansamente de uz medical; preparate medicamentoase pentru îngrijirea pielii și a părului; preparate medicamentoase pentru îngrijirea buzelor; vaselină rectificată de uz medical; substanțe dietetice de uz medical; preparate din ierburi de uz medical.

(531) CFE(8) 27.05.08; 27.05.22.

(111) **35900**

(151) 2021.11.29

(181) 2030.12.22

(210) 047289

(220) 2020.12.22

(730) **CORAL LINE S.R.L., MD**

Str. Grenoble nr. 128/3, ap. 50, MD-2011, Codru, Chișinău, Republica Moldova

(540)



ETNO
LINES

(526) Elementele mărcii asupra cărora nu se extinde dreptul exclusiv: „ETNO LINES”, cu excepția executării grafice deosebite.

(511) NCL(11-2020)

39 - transport; ambalarea și depozitarea mărfurilor; organizarea de călătorii.

(531) CFE(8) 27.05.09; 27.05.10.

(111) **35901**

(151) 2021.11.29

(181) 2031.01.13

(210) 047353

(220) 2021.01.13

(730) **NOVA NUT S.R.L., MD**

MD-3731, Sireți, Strășeni, Republica Moldova

(540)



ECOHOUSE

THE QUALITY YOU DESERVE

(526) Elementele mărcii asupra cărora nu se extinde dreptul exclusiv: „THE QUALITY YOU DESERVE”, cu excepția executării grafice deosebite.

(511) NCL(11-2021)

- 29 - carne, pește, păsări și vânat; extracte din carne; fructe și legume conservate, congelate, uscate și fierte; jeleurii, dulcețuri, compoturi; ouă; lapte, brânzeturi, unt, iaurt și alte produse lactate; uleiuri și grăsimi de uz alimentar;
- 30 - cafea, ceai, cacao și înlocuitori de cafea; orez, paste făinoase și tăiței; tapioca și sago; făină și preparate din cereale; pâine, produse de patiserie și cofetărie; ciocolată; înghețată, șerburi și alte tipuri de gheață comestibilă; zahăr, miere, sirop de melasă; drojdie, praf de copt; sare; mirodenii, condimente, zarzavaturi conservate; oțet, sosuri și alte preparate de condimentare; gheață (apă înghețată);
- 31 - produse agricole, de acvacultură, horticoale și forestiere brute și neprelucrate; cereale și semințe crude și neprelucrate; fructe și legume proaspete, ierburi proaspete; plante și flori naturale; bulbi, răsaduri și semințe pentru plantare; animale vii; hrană și băuturi pentru animale; malț.
- (531) CFE(8) 03.01.01; 03.01.02; 03.07.02; 04.03.01; 04.03.20; 24.09.21; 27.05.10.

(111) **35906**

(151) 2021.10.16

(181) 2026.05.02

(210) 048944

(220) 2016.05.02

(800) 1313024, 2016.05.02, JP

(730) **Shimano Inc., JP**

3-77, Oimatsu-cho, Sakai-ku, Sakai City, Osaka 590-8577, Japonia

(540)



(511) NCL(10-2016)

- 35 - servicii de vânzare cu amănuntul sau angro și servicii prestate on-line de magazine de vânzare cu amănuntul sau angro referitoare la biciclete, piese și accesorii pentru biciclete; servicii de vânzare cu amănuntul sau

angro și servicii prestate on-line de magazine de vânzare cu amănuntul sau angro referitoare la îmbrăcăminte, încălțăminte și genți pentru cicliști; servicii de vânzare cu amănuntul sau angro și servicii prestate on-line de magazine de vânzare cu amănuntul sau angro referitoare la accesorii de pescuit; servicii de vânzare cu amănuntul sau angro și servicii prestate on-line de magazine de vânzare cu amănuntul sau angro referitoare la articole de îmbrăcăminte, încălțăminte și genți adaptate pentru pescuit; servicii de vânzare cu amănuntul sau angro și servicii prestate on-line de magazine de vânzare cu amănuntul sau angro referitoare la articole sportive și echipamente sportive; servicii de vânzare cu amănuntul sau angro și servicii prestate on-line de magazine de vânzare cu amănuntul sau angro referitoare la căști de protecție pentru sport, articole de îmbrăcăminte și încălțăminte pentru sport; servicii de vânzare cu amănuntul sau angro și servicii prestate on-line de magazine de vânzare cu amănuntul sau angro referitoare la articole de îmbrăcăminte și încălțăminte; servicii de vânzare cu amănuntul sau angro și servicii prestate on-line de magazine de vânzare cu amănuntul sau angro referitoare la genți, săculețe și articole de voiaj; servicii de vânzare cu amănuntul sau angro și servicii prestate on-line de magazine de vânzare cu amănuntul sau angro referitoare la umbrele și umbrele de soare; servicii de vânzare cu amănuntul sau angro și servicii prestate on-line de magazine de vânzare cu amănuntul sau angro referitoare la umbrele și umbrele de soare create special pentru pescuit; servicii de vânzare cu amănuntul sau angro și servicii prestate on-line de magazine de vânzare cu amănuntul sau angro referitoare la instrumente de măsurare; servicii de vânzare cu amănuntul sau angro și servicii prestate on-line de magazine de vânzare cu amănuntul sau angro referitoare la ochelari, ochelari de soare și ochelari de protecție; servicii de vânzare cu amănuntul sau angro și servicii prestate on-line de magazine de vânzare cu amănuntul sau angro referitoare la echipamente și instrumente de salvare utilizate la pescuit.

(111) **35907**
 (151) 2021.12.02
 (181) 2030.10.02
 (210) 046868
 (220) 2020.10.02
 (730) **MOGOREANU Gheorghe, MD**
 Str. Calea Ieșilor nr. 67, ap. 112,
 MD-2069, Chișinău, Republica Moldova
 (540)



(526) Elementele mărcii asupra cărora nu se extinde dreptul exclusiv: „TOP ESTATE”, cu excepția executării grafice deosebite.
 (511) NCL(11-2020)

36 - asigurări; afaceri financiare; afaceri monetare; afaceri imobiliare;
 37 - servicii de construcții; servicii de instalare și reparații; extracții miniere, forare de petrol și gaze.
 (531) CFE(8) 07.01.08; 07.01.12; 07.01.24; 14.11.01; 26.02.07; 27.05.24.

(111) **35908**
 (151) 2021.12.02
 (181) 2030.10.09
 (210) 046937
 (220) 2020.10.09
 (730) **CĂLĂRAȘI DIVIN S.R.L., MD**
 Str. Călărașilor nr. 10,
 MD-4401, Călărași, Republica Moldova
 (540)

CĂLĂRAȘI AURUM

(526) Elementele mărcii asupra cărora nu se extinde dreptul exclusiv: „CĂLĂRAȘI”.
 (511) NCL(11-2020)
 33 - băuturi alcoolice, cu excepția berii; preparate alcoolice pentru fabricarea băuturilor.

Lista certificatelor de înregistrare a mărcilor eliberate în decembrie 2021

Se publică următoarele date: numărul curent, numărul de depozit, data de depozit, numărul de ordine al înregistrării, data înregistrării, clasele conform CIPS, titularul, codul țării conform normei ST.3 OMPI, numărul BOPI în care a fost publicată cererea de înregistrare

Nr. crt.	(210) Nr. de depozit	(220) Data de depozit	(111) Nr. înregistrării	(151) Data înregistrării	(511) Clase	(730) Titular, cod ST.3 OMPI	(441) Nr. BOPI	(450) Nr. BOPI
1	2	3	4	5	6	7	8	9
1	043639	2019.01.11	35292	2021.07.01	29,30,31,32	LOBI-M S.R.L., MD	3/2019	1/2022
2	046977	2020.10.27	35625	2021.09.22	05	Joint Stock Company „Schelkovo Agrohim”, RU	1/2021	
3	046725	2020.08.27	35750	2021.10.20	03	Unilever IP Holdings B.V., NL	11/2020	
4	047448	2021.02.04	35767	2021.10.23	26,28	QUATRO-SERVICE S.R.L., MD	4/2021	
5	047280	2020.12.21	35768	2021.10.24	34	Philip Morris Products S.A., CH	3/2021	1/2022
6	047281	2020.12.21	35769	2021.10.24	34	Philip Morris Products S.A., CH	3/2021	1/2022
7	047305	2020.12.21	35770	2021.10.24	34	ȚURCAN Rodica, MD ANGHILEANU Maria, MD	3/2021	1/2022
8	047499	2021.02.16	35771	2021.10.24	43	BUCURIA DULCE S.R.L., MD	4/2021	
9	046435	2020.07.23	35772	2021.10.23	33	WINE-TRADEMARKS S.R.L., MD	10/2020	1/2022
10	046466	2020.07.31	35773	2021.10.23	35	LURSAN S.R.L., MD	10/2020	1/2022
11	046468	2020.07.29	35774	2021.10.23	02,35,39	VELIAS GRUP S.R.L., societate comercială, MD	10/2020	1/2022
12	047217	2020.12.08	35775	2021.10.25	41	NASTÎCI Angela, MD	2/2021	
13	047396	2021.01.26	35776	2021.10.25	30	JARDAN Vladimir, MD	4/2021	
14	046476	2020.07.31	35777	2021.10.25	25	GOLIMP-ART S.R.L., MD ASSORTI-LOOK S.R.L., MD	10/2020	
15	046890	2020.10.06	35778	2021.10.26	30	GRANA Sp. z o. o., PL	1/2021	
16	046949	2020.10.21	35779	2021.10.27	01	Dow AgroSciences LLC, a Delaware Limited Liability Company, US	2/2021	
17	046950	2020.10.21	35780	2021.10.27	01	Dow AgroSciences LLC, a Delaware Limited Liability Company, US	2/2021	
18	046951	2020.10.21	35781	2021.10.27	01	Dow AgroSciences LLC, a Delaware Limited Liability Company, US	2/2021	
19	047400	2021.01.27	35782	2021.10.28	33	RIZOVA Olga, MD	3/2021	1/2022
20	047166	2020.12.04	35783	2021.10.29	35	TUTUNARU Nicolae, MD	2/2021	1/2022
21	047321	2020.12.30	35784	2021.10.29	12	SHANDONG LINGLONG TYRE CO., LTD., CN	3/2021	1/2022
22	047436	2021.02.02	35785	2021.10.29	33	DUCATES GRUP S.R.L., societate comercială, MD	4/2021	
23	047470	2021.02.10	35786	2021.10.29	08,21	Tramontina S.A. Cutelaria, BR	4/2021	
24	047486	2021.02.17	35787	2021.10.29	01,02,17,35	MEREUȚA Valeri, MD	4/2021	
25	047304	2020.12.21	35788	2021.10.27	06,19,35,37,39	BEREZOV Vladislav, MD	4/2021	
26	047209	2020.12.08	35789	2021.10.29	29,31,35	GREEN AGRO FARM S.R.L., MD	2/2021	
27	047312	2020.12.29	35790	2021.10.28	25,35	DIAMOND FURS S.R.L., MD	3/2021	
28	047195	2020.12.04	35792	2021.11.01	09,35,37,41,42	CIOBAN Alexei, MD	3/2021	1/2022
29	047196	2020.12.04	35793	2021.11.01	09,35,37,41,42	CIOBAN Alexei, MD	4/2021	1/2022
30	047371	2021.01.20	35794	2021.10.30	32,33	BOJO-VIN S.R.L., firmă de producție și comerț, MD	4/2021	

1	2	3	4	5	6	7	8	9
31	047405	2021.02.03	35795	2021.10.30	28,35	GEEK TOYS S.R.L., MD	4/2021	
32	046847	2020.09.25	35796	2021.10.28	29,30,31,35,39,43	FLOREA Ion, MD	1/2021	1/2022
33	047088	2020.11.17	35797	2021.10.29	30,35	CASA VETREI S.R.L., MD	2/2021	
34	047279	2020.12.21	35798	2021.11.01	35,41	ADVAHOV Vitalie, MD ADVAHOV Vasile, MD	4/2021	
35	046087	2020.05.29	35799	2021.10.29	31	CALINICI Irina, MD	8/2020	1/2022
36	046546	2020.08.11	35800	2021.10.30	35	BRAGA Vitalie, MD	10/2020	1/2022
37	046224	2020.06.26	35801	2021.10.29	31,35	GRISAN HAMB S.A., întreprindere mixtă bază comercială, MD	11/2020	1/2022
38	046812	2020.09.23	35802	2021.10.27	02	PPG ARCHITECTURAL FINISHES, INC., a corporation organized and existing under the laws of the State of Delaware, US	1/2021	1/2022
39	046894	2020.10.05	35803	2021.10.29	20,35	HERMON GROUP S.R.L., MD	12/2020	1/2022
40	046397	2020.07.21	35804	2021.11.03	09,16,25,35,39,41,42	SÎRBU Mihaela, MD	10/2020	1/2022
41	047462	2021.02.02	35805	2021.11.02	29,30,43	IONIȚĂ Serghei, RU	4/2021	
42	047010	2020.11.02	35806	2021.11.03	29,30,31,35	GAIDARJI Fiodor, MD	2/2021	
43	047093	2020.11.13	35807	2021.11.04	35,36,37	DIMCEA Veaceslav, MD	2/2021	1/2022
44	047161	2020.11.26	35808	2021.11.04	05,35	GALAȘANU Aureliu, MD	2/2021	
45	047269	2020.12.21	35809	2021.11.05	17,35	GROIAN Savelie, MD	3/2021	
46	046779	2020.09.16	35810	2021.11.07	18,25,35,37,41,43,44	DAMBRAUSCAS Nicolai, MD	1/2021	
47	047006	2020.10.21	35811	2021.11.07	29,30	Mareven Food Holdings Limited, CY	4/2021	
48	047149	2020.12.01	35812	2021.11.05	25,35,41,43	GOPA Vladimir, MD	3/2021	
49	047150	2020.12.01	35813	2021.11.05	25,35,41,43	GOPA Vladimir, MD	3/2021	
50	047246	2020.12.16	35814	2021.11.08	30,43	COȚAGA Sergiu, MD	2/2021	
51	047429	2021.02.01	35815	2021.11.07	25,35	CAMELROBER S.R.L., MD	4/2021	
52	046557	2020.08.11	35816	2021.11.10	40	NERCAȘ Ruslan, MD	11/2020	1/2022
53	047584	2021.02.24	35817	2021.11.07	36,37,41,43	MilAniN S.R.L., MD	5/2021	
54	047620	2021.03.09	35818	2021.11.07	05	VITA VUIM S.R.L., MD	5/2021	
55	047621	2021.03.10	35819	2021.11.07	20,35	URSU Vadim, MD	5/2021	
56	047030	2020.10.29	35820	2021.11.07	33	LIPCAN Ruxanda, MD	1/2021	1/2022
57	045310	2019.12.17	35821	2021.11.08	35,37,41,43,44,45	CENTRAL GROUP S.R.L., MD	2/2020	1/2022
58	046682	2020.08.26	35822	2021.11.09	01	Dow AgroSciences LLC, a Delaware Limited Liability Company, US	3/2021	
59	047046	2020.11.05	35823	2021.11.09	09,42	Hangzhou Hikmicro Sensing Technology Co., Ltd., CN	3/2021	
60	047047	2020.11.05	35824	2021.11.09	09,42	Hangzhou Hikmicro Sensing Technology Co., Ltd., CN	3/2021	
61	047078	2020.11.13	35825	2021.11.09	33	E. & J. Gallo Winery, corporație din statul California, US	3/2021	
62	047079	2020.11.13	35826	2021.11.09	33	E. & J. Gallo Winery, corporație din statul California, US	3/2021	
63	047081	2020.11.13	35827	2021.11.09	33	E. & J. Gallo Winery, corporație din statul California, US	3/2021	
64	047083	2020.11.13	35828	2021.11.09	33	E. & J. Gallo Winery, corporație din statul California, US	3/2021	
65	047106	2020.11.17	35829	2021.11.09	05	Rigel Pharmaceuticals, Inc., a corporation organized under the laws of the State of Delaware, US	3/2021	
66	047123	2020.11.18	35830	2021.11.08	30,32,33,35,43	CUZNETOV Iurie, MD	3/2021	

1	2	3	4	5	6	7	8	9
67	047214	2020.12.09	35831	2021.11.09	34	Nicoventures Holdings Limited, GB	3/2021	
68	046573	2020.08.14	35832	2021.11.09	04,34,35	PREMIER DIALOG S.R.L., MD	11/2020	1/2022
69	046746	2020.09.08	35833	2021.11.11	05	IOSIP Ștefan, MD	2/2021	1/2022
70	047583	2021.02.24	35834	2021.11.10	01,31,35	SPIN INTEGRATED SOLUTION S.R.L., MD	5/2021	
71	047578	2021.02.23	35835	2021.11.11	05	AstraZeneca AB, SE	5/2021	
72	047579	2021.02.23	35836	2021.11.11	05	AstraZeneca AB, SE	5/2021	
73	047156	2020.11.20	35837	2021.11.13	35,37,38	DRANGOIMOBIL S.R.L., MD	3/2021	1/2022
74	047157	2020.11.20	35838	2021.11.13	35,37,38	DRANGOIMOBIL S.R.L., MD	3/2021	1/2022
75	047174	2020.12.03	35839	2021.11.13	12,30,32,39	LDM-TRANS S.R.L., MD	3/2021	1/2022
76	047175	2020.12.03	35840	2021.11.13	25,32,33	Privredno društvo za eksploataciju mineralne vode i proizvodnju pića „Knjaz Miloš” a.d. Arandjelovac, RS	3/2021	1/2022
77	047176	2020.12.03	35841	2021.11.13	25,32,33	Privredno društvo za eksploataciju mineralne vode i proizvodnju pića „Knjaz Miloš” a.d. Arandjelovac, RS	3/2021	1/2022
78	047208	2020.12.08	35842	2021.11.13	03	DYOMIN Igor, UA	2/2021	1/2022
79	047536	2021.02.19	35843	2021.11.13	17,19	LTD „KOMITEX GEO”, RU	5/2021	
80	047644	2021.03.05	35844	2021.11.13	34	Philip Morris Brands Sarl, CH	5/2021	
81	047648	2021.03.09	35845	2021.11.13	34	Philip Morris Brands Sarl, CH	5/2021	
82	047675	2021.03.04	35846	2021.11.13	28,42	MIDNIGHT WORKS S.R.L., MD	5/2021	
83	046492	2020.07.30	35847	2021.11.11	09,16,35,38,41,42	CAMERA DE COMERȚ ȘI INDUSTRIE A REPUBLICII MOLDOVA, MD	11/2020	1/2022
84	046354	2020.07.14	35848	2021.11.04	34	Gallaher Limited, GB	11/2020	1/2022
85	046439	2020.07.27	35849	2021.11.13	35	SÎRBU Ludmila, MD	10/2020	1/2022
86	046441	2020.07.27	35850	2021.11.13	35	SÎRBU Ludmila, MD	11/2020	1/2022
87	047020	2020.11.03	35851	2021.11.12	10	NGUYEN SI TRUNG KY, MD	3/2021	
88	047021	2020.11.03	35852	2021.11.12	05,29	NGUYEN SI TRUNG KY, MD	3/2021	
89	045697	2020.02.28	35853	2021.11.12	33,35	FAUTOR S.R.L., MD	4/2020	
90	047063	2020.11.13	35854	2021.11.14	32,33,35,36,43	ȘAPOCINIC Leonid, MD	3/2021	
91	046889	2020.10.06	35855	2021.11.11	03,05,07	EKOKEMIKA S.R.L., MD	12/2020	
92	047180	2020.12.03	35856	2021.11.11	09	LAPICUS Liudmila, MD	2/2021	
93	046359	2020.07.10	35857	2021.11.15	35,45	Biroul Asociat de Avocați „Mircea Macovei & Partenerii”, MD Cabinetul Avocatului „Enachi Vitalie”, MD	9/2020	
94	047014	2020.11.02	35858	2021.11.15	09,25,35	ȚÎPU Pelaghia, MD	3/2021	
95	047274	2020.12.17	35859	2021.11.15	03	BUSILA Adrian, MD	3/2021	
96	046728	2020.09.07	35860	2021.11.16	35	BULAN Vladimir, MD	11/2020	1/2022
97	045801	2020.03.18	35861	2021.11.16	05,30,34	British American Tobacco (Brands) Limited, GB	4/2021	
98	047380	2021.01.25	35862	2021.11.15	41	CLIPA SIDERALĂ, fundație de caritate pentru copii, MD	4/2021	
99	044717	2019.08.14	35863	2021.11.16	21	VERIORG S.R.L., MD	10/2019	1/2022
100	045959	2020.05.12	35864	2021.11.16	03,14,18,24,25,35	FASHION FORWARD S.R.L., MD	7/2020	1/2022
101	047241	2020.12.15	35865	2021.11.17	09	Guangzhou V-Solution Telecommunication Technology Co., Ltd., CN	3/2021	
102	047529	2021.02.19	35866	2021.11.17	29	Foshan Haitian Flavours & Food Co., Ltd., CN	5/2021	
103	046293	2020.07.08	35867	2021.11.17	44	SAHNO Maria, MD ȚURCAN Anastasia, MD	9/2020	

1	2	3	4	5	6	7	8	9
104	047425	2021.01.29	35868	2021.11.17	03	„ROZAIMPEX” OOD, BG	4/2021	
105	047012	2020.11.02	35870	2021.11.18	29,30,31,35	GAIDARJI Fiodor, MD	3/2021	
106	046730	2020.09.07	35871	2021.11.19	05,16	NGUYEN SI TRUNG KY, MD	12/2020	
107	047177	2020.12.03	35872	2021.11.20	33	VINA SAN PEDRO TARAPACÁ S.A., CL	5/2021	
108	047181	2020.12.03	35873	2021.11.20	35	SUVAC Marcel, MD	5/2021	
109	047485	2021.02.09	35874	2021.11.20	32	GUȚU Serghei, MD	4/2021	1/2022
110	047541	2021.02.19	35875	2021.11.20	32	SERVIDAR S.R.L., MD	5/2021	
111	047223	2020.12.11	35876	2021.11.22	30,35	BUCURIA DULCE S.R.L., MD	5/2021	
112	047487	2021.02.02	35877	2021.11.22	29,30	IMENSITATE S.R.L., MD	4/2021	1/2022
113	047600	2021.03.01	35878	2021.11.22	16,35,39,41,43	Programul Națiunilor Unite pentru Dezvoltare, MD	5/2021	
114	047601	2021.03.01	35879	2021.11.22	16,35,39,41,43	Programul Națiunilor Unite pentru Dezvoltare, MD	5/2021	
115	047608	2021.02.24	35880	2021.11.22	25,35	MIRUSH FACTORY S.R.L., MD	5/2021	
116	047466	2021.02.05	35881	2021.11.19	16,24,30,35,39,43	BRODEȚCHI Ion, MD	4/2021	
117	047467	2021.02.05	35882	2021.11.19	35,39,43	BRODEȚCHI Ion, MD	4/2021	
118	047406	2021.02.03	35883	2021.11.20	06,35,37	BABII Adrian, MD	4/2021	1/2022
119	047351	2021.01.13	35885	2021.11.23	35,39	CEPOI Sergiu, MD	3/2021	
120	046506	2020.07.30	35886	2021.11.24	09,35,41	CARAIVANOV Ivan, MD	11/2020	1/2022
121	047286	2020.12.22	35887	2021.11.23	03,35,44	DARIE Dan, MD	3/2021	1/2022
122	047614	2021.02.12	35888	2021.11.23	25,35	OSELSCHI Vera, MD	4/2021	
123	047213	2020.12.09	35890	2021.11.26	34	Nicoventures Holdings Limited, GB	3/2021	
124	047276	2020.12.18	35891	2021.11.26	33,35	MORAR Aurel, MD	3/2021	1/2022
125	047450	2021.02.05	35892	2021.11.26	35,37	BAU-CONCEPT S.R.L., MD	4/2021	1/2022
126	047562	2021.02.22	35894	2021.11.26	29,35	PROFIR Andrei, MD	5/2021	
127	047593	2021.02.26	35895	2021.11.26	20,35,37	MOBILATA S.R.L., MD	5/2021	
128	047699	2021.03.17	35896	2021.11.26	28	PLATON Andrei, MD	5/2021	
129	046933	2020.10.17	35897	2021.11.25	03	The Procter & Gamble Company, US	3/2021	
130	047009	2020.11.02	35898	2021.11.24	05	Unilever IP Holdings B.V., NL	1/2021	1/2022
131	047576	2021.02.23	35899	2021.11.24	44	LABORATORIO ELEA PHOENIX S.A., AR	5/2021	
132	047289	2020.12.22	35900	2021.11.29	39	CORAL LINE S.R.L., MD	3/2021	1/2022
133	047353	2021.01.13	35901	2021.11.29	29,30,31	NOVA NUT S.R.L., MD	3/2021	1/2022
134	047498	2021.02.15	35902	2021.11.29	05	ASCENZA AGRO ROMANIA S.R.L., RO	5/2021	
135	047515	2021.02.11	35903	2021.11.29	36	ZOOM CREDIT S.R.L., organizație de creditare nebancaară, MD	5/2021	
136	047516	2021.02.11	35904	2021.11.29	36	ZOOM CREDIT S.R.L., organizație de creditare nebancaară, MD	5/2021	
137	047597	2021.03.01	35905	2021.11.29	16,35	RACICOVSCHI Vadim, MD	5/2021	
138	048944	2016.05.02	35906	2021.10.16	35	Shimano Inc., JP		1/2022
139	046868	2020.10.02	35907	2021.12.02	36,37	MOGOREANU Gheorghe, MD	12/2020	1/2022
140	046937	2020.10.09	35908	2021.12.02	33	CĂLĂRAȘI DIVIN S.R.L., MD	1/2021	1/2022
141	046654	2020.08.24	35909	2021.11.29	03	WELCOS CO., LTD., KR	12/2020	
142	047348	2021.01.21	35953	2021.12.07	29,43	SHAWA KHALED, MD	4/2021	
143	047204	2020.12.07	35972	2021.12.13	03,05,29,30,31,32,33,35,43	CUZNETOV Iurie, MD	4/2021	

Lista mărcilor reînnoite

Se publică următoarele date: numărul curent, numărul înregistrării reînnoite, data expirării termenului de reînnoire, clasele conform CIPS, titularul și adresa, codul țării conform normei ST.3 OMPI, numerele BOPI în care au fost publicate cererea de înregistrare a mărcii și marca înregistrată

Nr. crt.	(116) Nr. înregistrării reînnoite	(186) Data expirării reînnoirii	(511) Clase	(730) Titular și adresă, cod ST.3 OMPI	(441/442) Nr. BOPI	(450) Nr. BOPI
1	2	3	4	5	6	7
1	2R 8433	2031.02.13	01	DuPont Nutrition USA, Inc., US 974 Centre Road, Wilmington, DE 19805, Statele Unite ale Americii	8/2001	1/2002
2	2R 9089	2031.10.16	16,35,42	ȚUREA Victor, MD Str. Alecu Russo nr. 61, ap. 58, MD-2044, Chișinău, Republica Moldova	6/2002	11/2002
3	2R 9129	2031.12.12	09,11,16,35, 36,37,38,41, 42	Telefonaktiebolaget L M Ericsson, SE SE-164 83 Stockholm, Suedia	7/2002	12/2002
4	2R 9168	2031.12.05	05	FARMAPRIM S.R.L., MD Str. Crinilor nr. 5, MD-4829, Porumbeni, Criuleni, Republica Moldova	8/2002	1/2003
5	2R 9176	2031.12.17	04	SHELL BRANDS INTERNATIONAL AG, CH Baarermatte, 6340 Baar, Elveția	8/2002	1/2003
6	2R 9200	2031.12.25	33	VINARIA BOSTAVAN S.R.L., întreprindere mixtă, MD MD-5352, Etulia, Vulcănești, UTA Găgăuzia, Republica Moldova	8/2002	1/2003
7	2R 9277	2031.12.05	05,35	VERMODJE S.R.L., societate comercială, MD Str. Ștefan cel Mare nr. 39, bloc A, MD-2088, Ghidighici, Chișinău, Republica Moldova	10/2002	3/2003
8	2R 9330	2032.01.29	05	Pfizer Products Inc., corporație organizată și existentă conform legilor statului Connecticut, US Eastern Point Road, Groton, Connecticut 06340, Statele Unite ale Americii	11/2002	4/2003
9	2R 9345	2032.02.08	35,38,41	ȘERIF, Обществено с ограниченой ответствен- ности, MD Str. Șevcenco nr. 81/11, MD-3300, Tiraspol, Republica Moldova	11/2002	4/2003
10	2R 9348	2032.02.22	05	Pfizer Products Inc., corporație organizată și existentă conform legilor statului Connecticut, US Eastern Point Road, Groton, Connecticut 06340, Statele Unite ale Americii	11/2002	4/2003
11	2R 9518	2032.02.08	01,02,03,04, 05,06,07,08, 09,10,11,12, 13,14,15,16, 17,18,19,20, 21,22,23,24, 25,26,27,28, 29,30,31,32, 33,34,35,36, 37,38,39,40, 41,42,43,44, 45	ȘERIF, Обществено с ограниченой ответствен- ности, MD Str. Șevcenco nr. 81/11, MD-3300, Tiraspol, Republica Moldova	2/2003	7/2003
12	2R 9905	2032.01.24	31,35,42,44	PORUMBENI, institutul de fitotehnie, instituție publică, MD MD-4834, Pașcani, Criuleni, Republica Moldo- va	7/2003	12/2003
13	2R 11406	2031.09.10	09	Faurecia Clarion Electronics Co., Ltd, JP 7-2 Shintoshin, Chuo-ku, Saitama-Shi, Saita- ma, Japonia	6/2004	12/2004
14	R 21273	2029.12.03	33	VOX-DESIGN S.R.L., firmă, MD Str. Arhanghelul Mihail nr. 28, MD-2005, Chișinău, Republica Moldova	2/2010	6/2011

1	2	3	4	5	6	7
15	R 22232	2031.08.12	24,25,35	TAGAER S.R.L., societate comercială, MD Str. Mesager nr. 5/2, ap. 17, MD-2026, Chișinău, Republica Moldova	10/2011	7/2012
16	R 22490	2031.06.06	01,02,35	BABIN Pavel, MD Str. Poștei nr. 92, ap. 6, MD-2059, Chișinău, Republica Moldova	9/2011	5/2012
17	R 22547	2031.06.06	01,02,35	BABIN Pavel, MD Str. Poștei nr. 92, ap. 6, MD-2059, Chișinău, Republica Moldova	9/2011	5/2012
18	R 22691	2031.08.02	05	Ironwood Pharmaceuticals, Inc., US 100 Summer Street, Suite 2300, Boston, Mas- sachusetts 02110, Statele Unite ale Americii	10/2011	7/2012
19	R 22953	2030.08.12	16,35	MOLDPRESA GRUP S.R.L., MD Str. Ștefan Vodă nr. 3, MD-2003, Durlești, Chișinău, Republica Moldova	11/2010	8/2012
20	R 23031	2031.07.22	39	MERAJI Nicolae, MD Str. Lesnaia nr. 1, MD-6112, Beșghioz, Ceadr-Lunga, Republica Moldova	11/2011	9/2012
21	R 23035	2031.07.22	39	MERAJI Nicolae, MD Str. Lesnaia nr. 1, MD-6112, Beșghioz, Ceadr-Lunga, Republica Moldova	10/2011	9/2012
22	R 23064	2031.11.22	05	VERMODJE S.R.L., societate comercială, MD Str. Ștefan cel Mare nr. 39, bloc A, MD-2088, Ghidighici, Chișinău, Republica Moldova	1/2012	10/2012
23	R 23081	2031.09.05	09	Advanced Micro Devices, Inc., US 2485 Augustine Drive, Santa Clara, California 95054, Statele Unite ale Americii	12/2011	10/2012
24	R 23088	2031.12.05	18	United States Polo Association, US 1400 Centrepark Blvd., Suite 200, West Palm Beach, FL 33401, Statele Unite ale Americii	1/2012	10/2012
25	R 23089	2031.12.05	18,25	United States Polo Association, US 1400 Centrepark Blvd., Suite 200, West Palm Beach, FL 33401, Statele Unite ale Americii	1/2012	10/2012
26	R 23183	2031.11.01	05	FARMAPRIM S.R.L., MD Str. Crinilor nr. 5, MD-4829, Porumbeni, Criuleni, Republica Moldova	12/2011	11/2012
27	R 23196	2031.05.20	33	RENAISSANCE PERFECT S.R.L., MD Str. Chișinăului nr. 94/A, MD-2084, Cricova, Chișinău, Republica Moldova	8/2011	12/2012
28	R 23203	2031.12.01	35,41	TINERII DEMOCRAȚII, asociație obștească, MD Str. Mitropolit G. Bănulescu-Bodoni nr. 45, of. 207, MD-2012, Chișinău, Republica Moldova	1/2012	11/2012
29	R 23266	2031.08.26	30	Valnisetru S.R.L., MD MD-5352, Onești, Hîncești, Republica Moldova	12/2011	12/2012
30	R 23337	2031.12.20	05,30	DMITRIEVA Olga, MD Str. V. Dokucaev nr. 2, ap. 65, MD-2028, Chișinău, Republica Moldova	3/2012	12/2012
31	R 23354	2032.01.09	33,35	LIPCAN Ruxanda, MD Str. Petru Movilă nr. 23, bloc 2, ap. 16, MD-2004, Chișinău, Republica Moldova	3/2012	12/2012
32	R 23370	2031.11.30	33,41	VINĂRIA BOSTAVAN S.R.L., întreprindere mixtă, MD MD-5352, Etulia, Vulcănești, UTA Găgăuzia, Republica Moldova	3/2012	12/2012
33	R 23394	2031.11.11	05,35	COSMOVIS S.R.L., societate comercială, MD Bd. Cuza Vodă nr. 36, bloc 1, ap. 42, MD-2060, Chișinău, Republica Moldova	2/2012	1/2013
34	R 23398	2031.12.08	05,35	COSMOVIS S.R.L., societate comercială, MD Bd. Cuza Vodă nr. 36, bloc 1, ap. 42, MD-2060, Chișinău, Republica Moldova	3/2012	1/2013
35	R 23399	2031.12.08	05,35	COSMOVIS S.R.L., societate comercială, MD Bd. Cuza Vodă nr. 36, bloc 1, ap. 42, MD-2060, Chișinău, Republica Moldova	3/2012	1/2013
36	R 23420	2031.12.13	33	VOX-DESIGN S.R.L., firmă, MD Str. Arhanghelul Mihail nr. 28, MD-2005, Chișinău, Republica Moldova	2/2012	1/2013

1	2	3	4	5	6	7
37	R 23469	2031.12.01	03,35	ALLAHVERDIEV Muharib, MD Str. Sarmizegetusa nr. 35, ap. 37, MD-2032, Chişinău, Republica Moldova	3/2012	1/2013
38	R 23544	2031.12.20	05,29,30,32, 35	DMITRIEVA Olga, MD Str. V. Dokucaev nr. 2, ap. 65, MD-2028, Chişinău, Republica Moldova	5/2012	2/2013
39	R 23548	2031.12.19	05	FARMAPRIM S.R.L., MD Str. Crinilor nr. 5, MD-4829, Porumbeni, Criuleni, Republica Moldova	2/2012	2/2013
40	R 23556	2032.02.02	01,02,17,35	OLFIL-PROM S.R.L., societate comercială, MD Str. Alexandru cel Bun nr. 20, MD-2014, Chişinău, Republica Moldova	4/2012	2/2013
41	R 23567	2032.02.28	06,19,35,37	POPESCU Nicolae, MD Str. Ştefan Vodă nr. 30, MD-2003, Durleşti, Chişinău, Republica Moldova	4/2012	2/2013
42	R 23601	2032.02.28	28	WELLY DIE CASTING FACTORY LIMITED, HK 37th Floor, One Midtown, No. 11 Hoi Shing Road, Tsuen Wan, New Territories, Hong Kong, China	4/2012	2/2013
43	R 23620	2031.11.25	20,35,37,38, 39,44,45	RITUS-AV S.R.L., societate comercială, MD Str. Doina nr. 193, MD-2020, Chişinău, Republica Moldova	2/2012	3/2013
44	R 23652	2032.02.15	05,10	GALDERMA S.A., CH Zählerweg 10, Zug, CH-6300, Elveţia	4/2012	3/2013
45	R 23685	2031.12.20	30,35	DMITRIEVA Olga, MD Str. V. Dokucaev nr. 2, ap. 65, MD-2028, Chişinău, Republica Moldova	3/2012	3/2013
46	R 23713	2032.02.15	34,35,39	MOREN GROUP S.A., LV BELIZ, BELIZ CITY, LV - 1011, RIGA, LETO- NIA	4/2012	3/2013
47	R 23745	2032.03.16	05	Genentech, Inc., US 1 DNA Way, South San Francisco, California 94080, Statele Unite ale Americii	5/2012	4/2013
48	R 23747	2031.10.04	29,35	PRODUSE DE FAMILIE S.R.L., MD Str. Voluntarilor nr. 15, MD-2037, Chişinău, Republica Moldova	11/2011	4/2013
49	R 23755	2032.02.02	06,08,35	OLFIL-PROM S.R.L., societate comercială, MD Str. Alexandru cel Bun nr. 20, MD-2014, Chişinău, Republica Moldova	4/2012	4/2013
50	R 23831	2031.11.11	05,35	COSMOVIS S.R.L., societate comercială, MD Bd. Cuza Vodă nr. 36, bloc 1, ap. 42, MD-2060, Chişinău, Republica Moldova	2/2012	5/2013
51	R 23842	2031.11.07	05,35	COSMOVIS S.R.L., societate comercială, MD Bd. Cuza Vodă nr. 36, bloc 1, ap. 42, MD-2060, Chişinău, Republica Moldova	2/2012	5/2013
52	R 23843	2031.11.07	05,35	COSMOVIS S.R.L., societate comercială, MD Bd. Cuza Vodă nr. 36, bloc 1, ap. 42, MD-2060, Chişinău, Republica Moldova	2/2012	5/2013
53	R 23844	2031.11.07	05,35	COSMOVIS S.R.L., societate comercială, MD Bd. Cuza Vodă nr. 36, bloc 1, ap. 42, MD-2060, Chişinău, Republica Moldova	2/2012	5/2013
54	R 23857	2032.04.24	05,35	PRODIAFARM S.R.L., societate comercială, MD Calea Orheiului nr. 103/3, MD-2020, Chişinău, Republica Moldova	6/2012	5/2013
55	R 23872	2031.12.08	05,35	COSMOVIS S.R.L., societate comercială, MD Bd. Cuza Vodă nr. 36, bloc 1, ap. 42, MD-2060, Chişinău, Republica Moldova	3/2012	5/2013
56	R 23873	2031.11.30	05,35	COSMOVIS S.R.L., societate comercială, MD Bd. Cuza Vodă nr. 36, bloc 1, ap. 42, MD-2060, Chişinău, Republica Moldova	3/2012	5/2013
57	R 23874	2031.11.30	05,35	COSMOVIS S.R.L., societate comercială, MD Bd. Cuza Vodă nr. 36, bloc 1, ap. 42, MD-2060, Chişinău, Republica Moldova	3/2012	5/2013
58	R 24001	2031.11.11	05,35	COSMOVIS S.R.L., societate comercială, MD Bd. Cuza Vodă nr. 36, bloc 1, ap. 42, MD-2060, Chişinău, Republica Moldova	2/2012	7/2013

1	2	3	4	5	6	7
59	R 24050	2032.05.03	11	TOTO LTD., JP 1-1, Nakashima 2-Chome, Kokurakita-Ku, Kitakyushu-Shi, Fukuoka-Ken, Japonia	8/2012	7/2013
60	R 24051	2032.05.03	06,11,20,21	TOTO LTD., JP 1-1, Nakashima 2-Chome, Kokurakita-Ku, Kitakyushu-Shi, Fukuoka-Ken, Japonia	8/2012	7/2013
61	R 24081	2031.11.30	05,35	COSMOVIS S.R.L., societate comercială, MD Bd. Cuza Vodă nr. 36, bloc 1, ap. 42, MD-2060, Chișinău, Republica Moldova	3/2012	7/2013
62	R 24082	2031.11.30	05,35	COSMOVIS S.R.L., societate comercială, MD Bd. Cuza Vodă nr. 36, bloc 1, ap. 42, MD-2060, Chișinău, Republica Moldova	3/2012	7/2013
63	R 24160	2031.11.29	09,16,35,41	COSTONDOI Vladimir, MD Str. Chișinău nr. 3, ap. 32, MD-6521, Floreni, Anenii Noi, Republica Moldova	3/2012	8/2013
64	R 24182	2032.05.02	33,35	MOLDAVSKII STANDART S.R.L., fabrică de vinuri și divinuri, întreprindere cu capital străin, MD Str. Iu. Gagarin nr. 30, MD-7422, Tvardița, Taraclia, Republica Moldova	6/2012	8/2013
65	R 24347	2031.12.02	06,11	ZAHARIA Victor, MD Str. Marii Adunări Naționale nr. 8, ap. 56, MD-6401, Nisporeni, Republica Moldova	1/2012	10/2013
66	R 24498	2031.12.01	06,17,35	ZAHARIA Victor, MD Str. Marii Adunări Naționale nr. 8, ap. 56, MD-6401, Nisporeni, Republica Moldova	1/2012	10/2013
67	R 24636	2031.11.29	16,38,39,41	COSTONDOI Vladimir, MD Str. Chișinău nr. 3, ap. 32, MD-6521, Floreni, Anenii Noi, Republica Moldova POSTICĂ Valeriu, MD Bd. Dacia nr. 46, ap. 84, MD-2062, Chișinău, Republica Moldova	3/2012	12/2013
68	R 25183	2032.04.05	35,38,41	VLOȘCINSCHI Andrei, MD Str. Vasile Alecsandri nr. 11, ap. 53, MD-2009, Chișinău, Republica Moldova	5/2012	4/2014
69	R 25306	2032.03.21	33,35	MOLDAVSKII STANDART S.R.L., întreprin- dere cu capital străin, fabrică de vinuri și divi- nuri, MD Str. Iu. Gagarin nr. 30, MD-7422, Tvardița, Taraclia, Republica Moldova	5/2012	5/2014
70	R 25494	2032.03.12	33,35	MOLDAVSKII STANDART S.R.L., întreprin- dere cu capital străin, fabrică de vinuri și divi- nuri, MD Str. Iu. Gagarin nr. 30, MD-7422, Tvardița, Taraclia, Republica Moldova	5/2012	6/2014
71	R 25909	2031.11.22	03,09,14,18, 25,28,35	NEW YORKER FASHION CORPORATION, US 1209 Orange St., Wilmington 19801, New Castle, Delaware, Statele Unite ale Americii	2/2012	9/2014

IV

Indicații geografice, denumiri de origine, specialități tradiționale garantate / Geographical indications, appellations of origin, traditional specialties guaranteed

Protecția juridică a indicațiilor geografice, a denumirilor de origine și a specialităților tradiționale garantate pe teritoriul Republicii Moldova se asigură în temeiul înregistrării lor la AGEPI, în modul stabilit de Legea nr. 66/2008 privind protecția indicațiilor geografice, denumirilor de origine și specialităților tradiționale garantate, sau în baza tratatelor internaționale, inclusiv a acordurilor bilaterale, la care Republica Moldova este parte.

Înregistrarea denumirii de origine sau a indicației geografice generează apariția dreptului de utilizare a acestora. Denumirea de origine și indicația geografică înregistrate nu pot fi cesionate, licențiate și nu pot face obiectul unor drepturi reale.

Orice persoană fizică sau juridică din aria geografică corespunzătoare care produce și/sau prelucrează, și/sau prepară produse în conformitate cu prevederile caietului de sarcini pentru o denumire de origine protejată sau pentru o indicație geografică protejată poate depune la AGEPI o cerere privind acordarea dreptului de utilizare a acesteia.

În prezenta Secțiune se publică: datele privind cererile de înregistrare a indicațiilor geografice, denumirilor de origine, specialităților tradiționale garantate; indicațiile geografice, denumirile de origine și specialitățile tradiționale garantate cărora li s-a acordat protecție pe teritoriul Republicii Moldova; cererile privind acordarea dreptului de utilizare pentru o denumire de origine protejată sau pentru o indicație geografică protejată; datele privind acordarea dreptului de utilizare pentru o denumire de origine protejată sau pentru o indicație geografică protejată; datele privind reînnoirea dreptului de utilizare pentru o denumire de origine protejată sau pentru o indicație geografică protejată; listele indicațiilor geografice ale Uniunii Europene propuse spre protecție în Republica Moldova în baza Acordului între Republica Moldova și Uniunea Europeană privind protecția indicațiilor geografice ale produselor agricole și alimentare.

Legal protection of geographical indications, appellations of origin and traditional specialties guaranteed in the Republic of Moldova shall be afforded on the basis of registration with the AGEPI, as established by Law No. 66/2008 on the Protection of Geographical Indications, Appellations of Origin and Traditional Specialties Guaranteed, or under international treaties, including bilateral agreements, to which the Republic of Moldova is party.

Registration of an appellation of origin or a geographical indication generates the right to use thereof. A registered appellation of origin or a geographical indication may not be assigned, licensed and it may not form a subject matter of any real rights.

Any natural or legal person from the respective geographical area, who produces and/or processes and/or prepares products conforming to the specification for a protected appellation of origin or protected geographical indication, shall be entitled to apply to AGEPI, seeking to be granted the right to use it.

In this Section shall be published: data on applications for registration of geographical indications, appellations of origin, traditional specialties guaranteed; geographical indications, appellations of origin and traditional specialties guaranteed that have been granted protection in the Republic of Moldova; requests for grant of the right to use a protected appellation of origin or a protected geographical indication; data on grant of the right to use a protected appellation of origin or a protected geographical indication; data on renewal of the right to use a protected appellation of origin or a protected geographical indication; the Lists of Geographical Indications of the European Union proposed for protection in the Republic of Moldova on the bases of the Agreement between the Government of the Republic of Moldova and the European Union on the Protection of Geographical Indications for Agricultural Products and Foodstuffs.

**Lista denumirilor de origine cărora le-a fost acordată protecție
în Republica Moldova, în luna decembrie 2021, conform Aranjamentului
de la Lisabona privind protecția denumirilor de origine a produselor
și înregistrarea lor internațională**

Se publică următoarele date: numărul curent, numărul și data înregistrării internaționale, țara de origine a denumirii pentru care se solicită protecție (codul țării conform normei ST.3 OMPI), denumirea de origine a produsului, transliterarea acesteia în grafie latină, dacă este cazul, traducerea acesteia în limbile engleză, franceză, rusă în redacția Biroului Internațional al OMPI și traducerea în română, dacă este cazul, denumirea produsului, numărul BOPI în care a fost publicată cererea de înregistrare

Nr. crt.	Nr. și data înregistrării	Codul țării	Denumirea de origine	Transliterarea/traducerea	Produsul	Nr. BOPI
1	AO 1148 2020.01.13	IR	فرش دستبافت افشار تکاب	Farsh e Dastbaft e Afshar e Tekab → Færj ɔ Dæstbʌft ɔ Afʃʌr ɔ Tekab Tekab Afshar Handmade Carpet/ Tapis fait à la main d'Afchar de Tékab/ Cover Afchar realizat manual din Tekab	Covor realizat manual	8/2021

V

Design industrial / Industrial design

Protecția juridică a desenelor și modelelor industriale în Republica Moldova se asigură în modul stabilit de Legea nr. 161/2007 privind protecția desenelor și modelelor industriale.

Cererea de înregistrare a desenului sau modelului industrial se depune la AGEPI, personal sau prin reprezentant, de către persoana care dispune de dreptul asupra desenului sau modelului industrial. Cererea trebuie să conțină documentele prevăzute la art. 32(1), (2) din Lege.

În prezenta Secțiune se publică datele referitoare la cererile de înregistrare a DMI, în special datele bibliografice cu indicarea produsului și reprezentările DMI; datele privind DMI înregistrate; datele privind DMI reînnoite; datele privind DMI înregistrate și cele reînnoite în Republica Moldova conform Aranjamentului de la Haga.

Desenele și modelele industriale înregistrate și reînnoite conform Aranjamentului de la Haga, la care Republica Moldova este parte, se publică în Buletinul de Desene și Modele Internaționale ("Bulletin des dessins et modes internationaux / International Designs Bulletin / Boletín de Dibujos y Modelos Internacionales"). Buletinul include atât datele bibliografice în limbile franceză, engleză și spaniolă, cât și reproducerea desenelor și modelelor industriale înregistrate și este expus pe Internet pe site-ul OMPI, accesibil publicului. În BOPI se publică listele acestor desene și modele industriale înregistrate în Republica Moldova, aranjate în ordinea numerelor de înregistrare internațională și a claselor CIDMI, precum și ale celor reînnoite în Republica Moldova, aranjate în ordinea numerelor de înregistrare internațională.

Ponderea semantică a părții verbale ce se conține în desenele sau modelele industriale nu se protejează.

Legal protection of industrial designs in the Republic of Moldova is provided in the mode established by Law No. 161/2007 on the Protection of Industrial Designs.

The industrial design application shall be filed with the AGEPI, in person or through a representative, by the person to whom the right to the industrial design belongs. The application shall contain the documents provided for in Art. 32(1), (2) of the Law.

In this Section shall be published data on ID registration applications, especially bibliographic data indicating the product and ID representations; data on registered ID; data on renewed ID; data on ID registered and renewed in the Republic of Moldova under the Hague Agreement.

Industrial designs registered and renewed under the Hague Agreement, to which the Republic of Moldova is party, shall be published in the Bulletin des dessins et modes internationaux / International Designs Bulletin / Boletín de Dibujos y Modelos Internacionales. The Bulletin comprises both bibliographic data in French, English and Spanish and registered industrial design reproductions and is exposed over the Internet on the WIPO site, accessible to the public. In BOPI shall be published the lists of industrial designs registered in the Republic of Moldova, arranged in the order of international registration numbers and ICID classes, as well as of those renewed in the Republic of Moldova, arranged in the order of international registration numbers.

The semantic portion of the verbal part contained in the industrial designs is not protected.

**CODURILE INID PENTRU IDENTIFICAREA DATELOR BIBLIOGRAFICE
REFERITOARE LA DESENE ȘI MODELE INDUSTRIALE, CONFORM NORMEI ST. 80 OMPI**

**LIST OF INID CODES CONCERNING BIBLIOGRAPHIC DATA RELATING
TO INDUSTRIAL DESIGNS, ACCORDING TO WIPO STANDARD ST. 80**

- (11) Numărul certificatului
Number of the certificate
- (15) Data înregistrării
Date of the registration
- (18) Data prevăzută de expirare a termenului de valabilitate a înregistrării
Expected expiration date of the registration
- (20) Numărul desenului și modelului industrial
Number of the industrial design
- (21) Numărul de depozit
Number of the application
- (22) Data de depozit
Date of filing of the application
- (23) Data priorității de expunere
Date of the exhibition priority
- (28) Numărul de desene și modele industriale
Number of industrial designs
- (30) Date referitoare la prioritate conform Convenției de la Paris
Data relating to priority under the Paris Convention
- (31) Numărul cererii prioritare
Number of the priority application
- (32) Data de depozit a cererii prioritare
Date of filing of the priority application
- (33) Țara cererii prioritare, codul conform normei ST. 3 OMPI
Country of the priority application, code according to WIPO Standard ST. 3
- (43) Data publicării cererii de înregistrare a desenului și modelului industrial
Date of publication of the application for the registration of the industrial design
- (44) Data publicării hotărârii de înregistrare a desenului și modelului industrial
Date of publication of the decision on registration of the industrial design
- (45) Data publicării certificatului
Date of publication of the certificate
- (46) Data de expirare a termenului de amânare a publicării
Date of expiration of deferment
- (51) Clasificarea internațională a desenelor și modelelor industriale (clasa și subclasa Clasificării de la Locarno)
International Classification for Industrial Designs (classes and subclasses of the Locarno Classification)
- (54) Indicarea produsului
Designation of product
- (55) Reprezentarea desenului și modelului industrial
Reproduction of the industrial design
- (57) Culorile revendicate
Indication of colors claimed

- (62) Numărul cererii divizionare
Number of the divisional application
- (71) Numele/denumirea și adresa solicitantului (solicitanților), codul țării conform normei ST. 3 OMPI
Name and address of the applicant(s), code of the country according to WIPO Standard ST. 3
- (72) Numele autorului (autorilor), codul țării conform normei ST. 3 OMPI
Name of the author(s), code of the country according to WIPO Standard ST. 3
- (73) Numele/denumirea și adresa titularului (titularilor), codul țării conform normei ST. 3 OMPI
Name and address of the owner(s), code of the country according to WIPO Standard ST. 3
- (74) Numele mandatarului autorizat
Name of the patent attorney
- (80) Datele de depozit internațional conform Aranjamentului de la Haga
Data related to the international registration of industrial designs under the Hague Agreement

**CODURILE OMPI PENTRU CODIFICAREA TITLURILOR INFORMAȚIILOR
REFERITOARE LA DESENE ȘI MODELE INDUSTRIALE, PUBLICATE
ÎN BULETINUL OFICIAL DE PROPRIETATE INTELECTUALĂ CONFORM NORMEI ST. 17**

**WIPO CODES ON CODING OF HEADINGS OF ANNOUNCEMENTS CONCERNING
INDUSTRIAL DESIGNS PUBLISHED IN THE OFFICIAL BULLETIN OF INTELLECTUAL
PROPERTY IN ACCORDANCE WITH THE STANDARD ST. 17**

- BA1L** Cereri de înregistrare a desenelor și modelelor industriale publicate
Applications for the registration of published industrial designs
- FF4L** Lista desenelor și modelelor industriale înregistrate
List of registered industrial designs
- FF4L** Lista desenelor și modelelor industriale înregistrate, aranjate în ordinea numerelor de înregistrare (semestrial)
List of registered industrial designs, grouped according to the numerical index (half-yearly)
- FF4L** Lista desenelor și modelelor industriale înregistrate, aranjate în ordinea claselor CIDMI (semestrial)
List of registered industrial designs, grouped in accordance with the ICID classes (half-yearly)
- FA9L** Lista desenelor și modelelor industriale retrase
List of withdrawn industrial designs
- FC4L** Lista desenelor și modelelor industriale respinse
List of rejected industrial designs
- FG4L** Lista certificatelor de înregistrare a desenelor și modelelor industriale eliberate
List of issued industrial design certificates
- FG4L** Lista desenelor și modelelor industriale înregistrate în Republica Moldova conform Aranjamentului de la Haga, aranjate în ordinea numerelor de înregistrare internațională (lunar, semestrial)
List of industrial designs registered under the Hague Agreement, grouped in accordance with international numerical index (monthly, half-yearly)
- FG4L** Lista desenelor și modelelor industriale înregistrate în Republica Moldova conform Aranjamentului de la Haga, aranjate în ordinea claselor CIDMI (lunar, semestrial)
List of industrial designs registered under the Hague Agreement, grouped in accordance with the ICID classes (monthly, half-yearly)

ND4L Lista desenelor și modelelor industriale reînnoite

List of renewed industrial designs

ND4L Lista desenelor și modelelor industriale reînnoite în Republica Moldova conform Aranjamentului de la Haga

List of industrial designs renewed under the Hague Agreement

FC9L Lista desenelor și modelelor industriale respinse în Republica Moldova conform Aranjamentului de la Haga, aranjate în ordinea numerelor de înregistrare internațională

List of industrial designs rejected in the Republic of Moldova according to the Hague Agreement, grouped in accordance with international numerical order

MK4L Lista certificatelor de înregistrare a desenelor și modelelor industriale al căror termen de valabilitate a expirat (inclusiv termenul de grație)

List of industrial design certificates the term of validity of which has expired (including the grace period)

NF4L Lista certificatelor de înregistrare a desenelor și modelelor industriale revalidate

List of revalidated industrial design certificates

BA1L Cereri de înregistrare a desenelor și modelelor industriale / Applications for registration of industrial designs

Orice persoană interesată are dreptul să depună la AGEPI opoziții sau observații motivate împotriva înregistrării desenelor sau modelelor industriale în termen de 3 luni de la data publicării acestor cereri în BOPI, dacă este îndeplinită cel puțin una din condițiile prevăzute la art. 26(1) din Legea nr. 161/2007 privind protecția desenelor și modelelor industriale.

Cererile de înregistrare a desenelor/modelelor industriale se publică în BOPI în ordinea claselor conform Clasificării de la Locarno.

Any person concerned may file with the AGEPI reasoned oppositions or observations against registration of industrial designs within 3 months following the date of publication of those applications in BOPI, if at least one of the conditions set forth in Art. 26(1) of the Law No. 161/2007 on the Protection of Industrial Designs has been met.

The applications for registration of the industrial designs shall be published in BOPI in the order of classes in accordance with the Locarno Classification.

(51) **LOC (13) Cl. 09-01**

(21) f 2021 0040

(22) 2021.07.26

(28) 1

(71) BUKET MOLDAVII, SOCIETATE PE

ACȚIUNI DE TIP ÎNCHIS, MD

Str. Sverdlov nr. 109, MD-4500,

Dubăsari, Republica Moldova

(74) SOCOLOV Olga

(54) **Butelie**

(55)

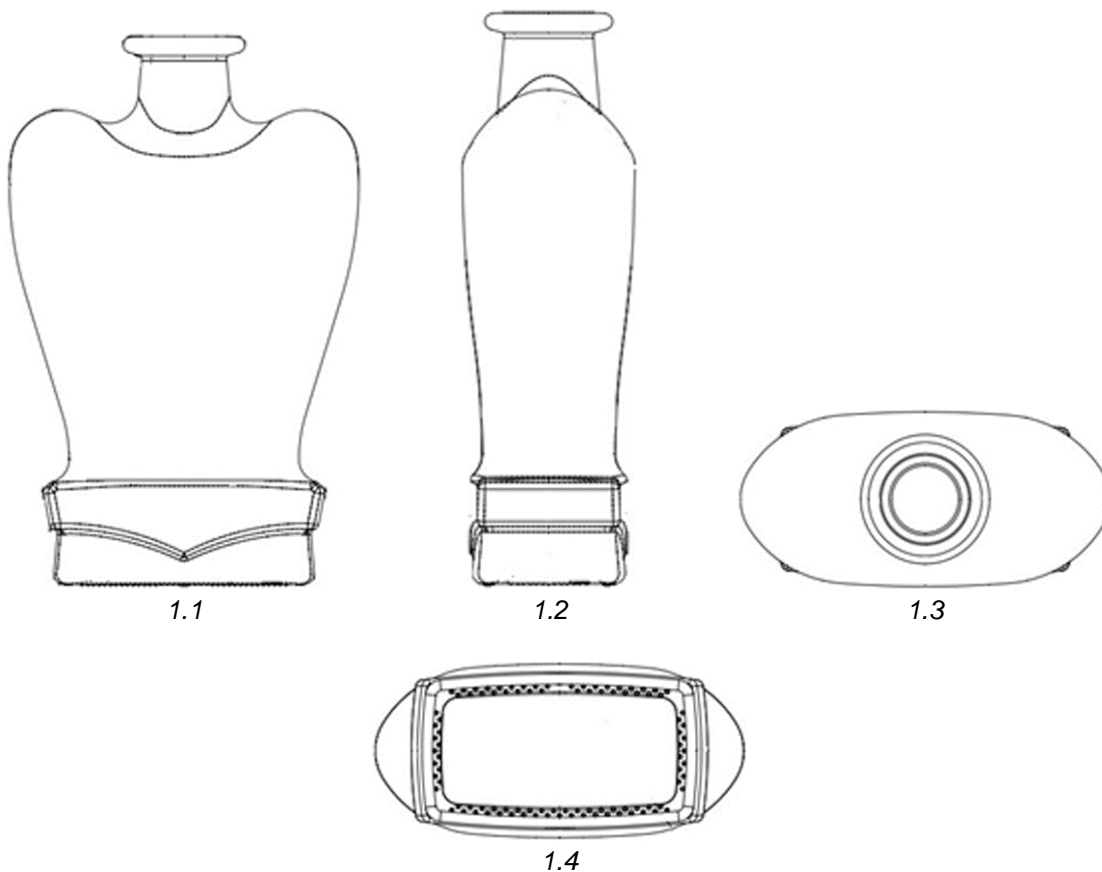
(51) **LOC (13) Cl. 09-01**

(21) f 2021 0058

(22) 2021.11.22

(28) 1

(71)(72) AXENTI Cătălina-Francesca, MD

Str. Renașterii nr. 50, MD-4839,

Stăuceni, Chișinău, Republica Moldova

(54) **Butelie**

(55)

(21) f 2021 0058

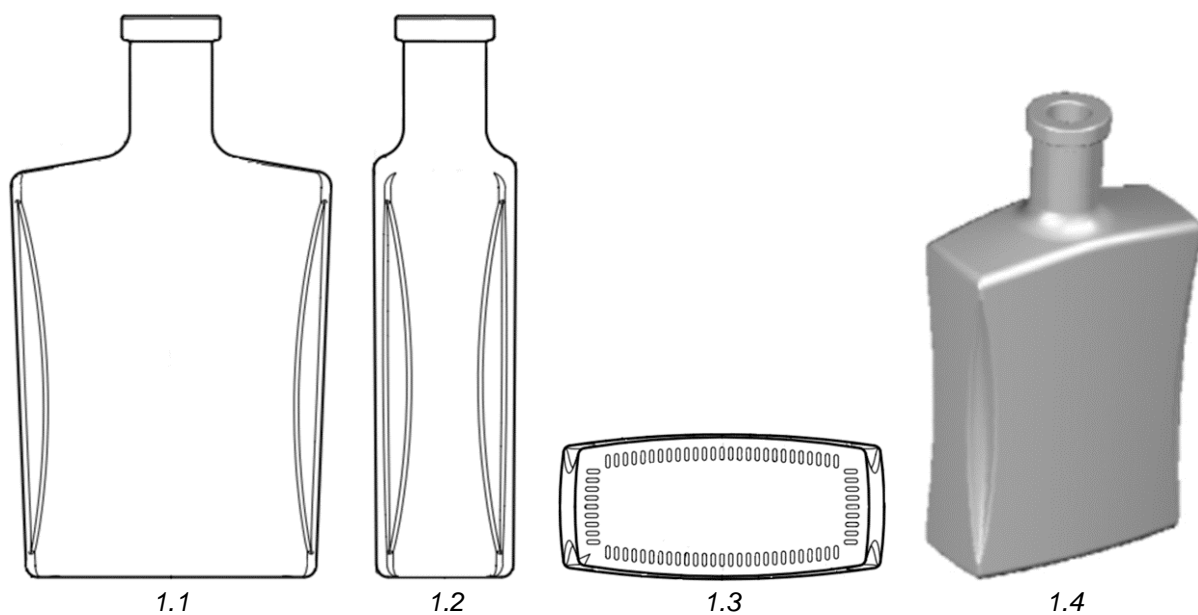

(51) **LOC (13) Cl. 09-01**

(21) f 2021 0060

(22) 2021.11.26

(28) 1

(71)(72) BESCHIERU Nichita, MD

Str. Nicolae Milescu Spătarul nr. 23,

ap. 79, MD-2075, Chişinău,

Republica Moldova

(54) **Butelie**

(55)

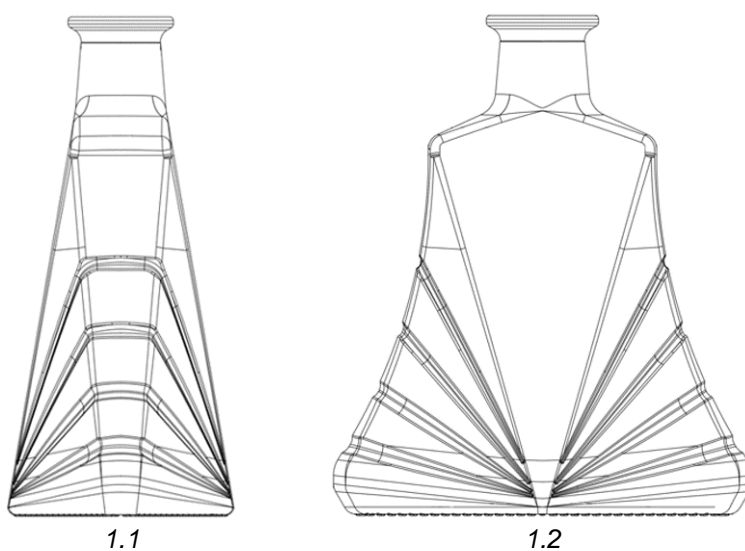

(21) f 2021 0060

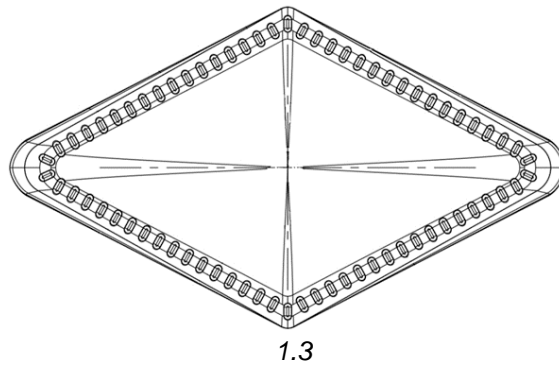

(51) **LOC (13) CI. 27-05**

(21) f 2021 0043

(22) 2021.08.03

(28) 1

(71)(72) MÎRZA Ghenadie, MD

Str. Alecu Russo nr. 55, ap. 292,

MD-2044, Chişinău, Republica Moldova

(54) **Brichetă**

(55)

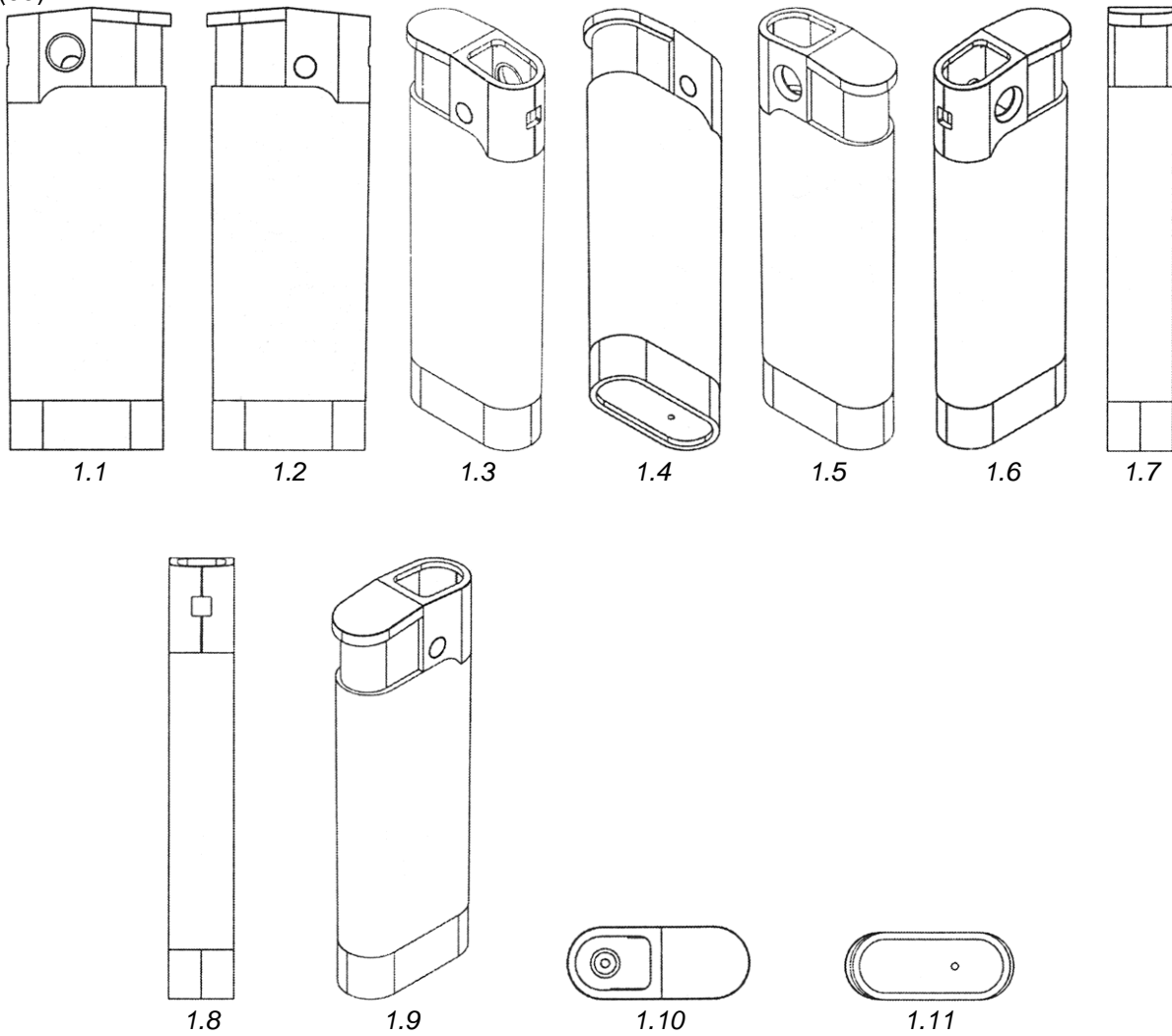

(51) **LOC (13) CI. 32-00**

(21) f 2021 0061

(22) 2021.11.29

(28) 13

(57) Culori revendicate: modelul 2 – oranj;

Albastru-închis;

modelul 3 – albastru-închis;

modelul 4 – oranj;

modelul 5 – verde-deschis;

modelul 7 – albastru-închis;

modelul 8 – oranj;

modelul 9 – verde-deschis;

modelul 10 – albastru-închis;

modelul 12 – oranj;

modelul 13 – verde-deschis.

(71) ILIIN Ivan, MD

Str. Dumitru Calos nr. 62 ap. 9,

MD-6539, Varnița, Anenii Noi,

Republica Moldova

(74) av. Iulian E. IORGA

(54) **Logouri, ornamentații**

(55)

Remarcă: ponderea semantică a părții verbale nu se protejează



(21) f 2021 0061



3



4



5

(21) f 2021 0061



6



7



8



9



10



11



12

(21) f 2021 0061



13

FF4L Lista desenelor și modelelor industriale înregistrate

Se publică următoarele date: numărul curent, numărul de depozit, data de depozit, clasele conform CIDMI, numărul de desene și modele industriale, titularul, codul țării conform normei ST. 3 OMPI, numărul BOPI în care a fost publicată cererea

Nr. crt.	(21) Nr. de depozit	(22) Data de depozit	(51) Clase	(28) Nr. de desene și modele industriale	(73) Titular, cod ST. 3 OMPI	(43) Nr. BOPI
1	f 2021 0015	30.03.2021	32-00	4	PAPERMOON S.R.L., MD Str. Burebista nr. 112/1, MD-2062, Chișinău, Republica Moldova	8/2021
2	f 2021 0016	07.04.2021	09-01	1	BESCHIERU Nichita, MD Str. Nicolae Milescu Spătarul nr. 23, ap. 79, MD-2075, Chișinău, Republica Moldova	5/2021
3	f 2021 0022	22.04.2021	32-00	1	PROPAC S.R.L., MD Str. Alexandru cel Bun nr. 78, bloc 1, MD- 6801, Ialoveni, Republica Moldova	7/2021
4	f 2021 0025	12.05.2021	19-08	8	BULGARI WINERY S.R.L., ÎNTRERINDERE CU CAPITAL STRĂIN, MD Str. Gagarin nr. 1, MD-7422, Tvardița, Taraclia, Republica Moldova	7/2021
5	f 2021 0031	27.05.2021	19-08	2	IMENSITATE S.R.L., MD Str. Nicolae Testemițanu nr. 23, MD-2025, Chișinău, Republica Moldova	7/2021

FG4L Lista certificatelor de înregistrare a desenelor și modelelor industriale eliberate

Se publică următoarele date: numărul curent, numărul certificatului, clasele conform CIDMI, numărul de depozit, data de depozit, numărul de desene și modele, titularul, codul țării conform normei ST.3 OMPI, numărul BOPI în care a fost publicată înregistrarea

Nr. crt.	(11) Nr. certificatului	(51) Clase	(21) Nr. de depozit	(22) Data de depozit	(28) Nr. de desene și modele industriale	(73) Titular, cod ST.3 OMPI	(44) Nr. BOPI
1	1959	32-00	f 2020 0059	2020.11.05	3	CURCHI Mihail, MD	10/2021
2	1960	09-01	f 2020 0062	2020.11.30	1	FABRICA DE STICLĂ DIN CHIȘINĂU, ÎNTRERINDERE DE STAT, MD	10/2021
3	1961	09-01	f 2021 0003	2021.01.25	2	BESCHIERU Nichita, MD	10/2021

ND4L Lista desenelor și modelelor industriale reînnoite

Se publică următoarele date: numărul curent, numărul certificatului, data expirării termenului de reînnoire, numărul de depozit, data de depozit, clasele conform CIDMI, numărul de desene și modele industriale reînnoite, titularul și adresa, codul țării conform normei ST. 3 OMPI, nr. BOPI în care a fost publicată înregistrarea

Nr. crt.	(11) Nr. certifica-tului	(18) Data expirării reînnoirii	(21) Nr. de depozit	(22) Data de depozit	(51) Clase	(28) Nr. de desene și modele industriale reînnoite	(73) Titularul și adresa, cod ST. 3 OMPI	(43)(44)(45) Nr. BOPI
1	971	2026.09.26	f 2006 0091	2006.09.26	09-03; 19-08	1	ORION CORPORATION, KR 13, Baekbeom-ro 90da-gil, Yongsan-gu, Seoul, Republica Coreea	3/2007 11/2007
2	981	2026.09.26	f 2006 0092	2006.09.26	09-05; 19-08	1	ORION CORPORATION, KR 13, Baekbeom-ro 90da-gil, Yongsan-gu, Seoul, Republica Coreea	4/2007 1/2008
3	986	2026.09.26	f 2006 0090	2006.09.26	01-01	1	ORION CORPORATION, KR 13, Baekbeom-ro 90da-gil, Yongsan-gu, Seoul, Republica Coreea	5/2007 2/2008
4	1011	2026.10.17	f 2006 0097	2006.10.17	11-05	4	ARYZTA HUNGARY GROUP HOLDINGS KFT., HU 6000 Kecskemét, Városföld dűlő 92, Ungaria	9/2007 5/2008

FG4L Lista desenelor și modelelor industriale înregistrate în Republica Moldova conform Aranjamentului de la Haga, aranjate în ordinea numerelor de înregistrare internațională

Se publică următoarele date: numărul curent, numărul înregistrării internaționale, data înregistrării internaționale, data priorității, titularul, codul țării conform normei ST.3 OMPI, denumirea desenului și modelului industrial, clasele conform CIDMI, numărul de desene și modele industriale, data prevăzută de expirare a termenului de valabilitate a înregistrării, numărul Buletinului de Desene și Modele Internaționale (IDB) în care a fost publicată cererea de înregistrare

Nr. crt.	(11) Nr. înregistrării	(15) Data înregistrării (23)(30) Prioritate	(73) Titular, cod ST.3 OMPI	(54) Denumirea desenului și modelului industrial	(51) Clase	(28) Nr. de desene și modele industriale	(18) Valabilitate	Nr. IDB
1	2	3	4	5	6	7	8	9
1	DM/209801	2020.08.05 2020.02.07, 007669791, EM	FERRARI S.p.A., IT	Automobil (jucărie) / Car (toy) / Petite voiture de jeu	21-01	2	2025.08.05	5/2021

1	2	3	4	5	6	7	8	9
2	DM/210112	2020.08.24 2020.02.24, 29/725,283; DAS: 4073, US	Jabberwocky Toys Corporation, US	Păpușă / Doll / Poupée	21-01	2	2025.08.24	8/2021
3	DM/210707	2020.10.01	HARRY WINSTON SA, CH	Pereche de cercei; colier / Pair of earrings; necklace / Paire de boucles d'oreilles; collier	11-01	3	2025.10.01	13/2021
4	DM/210959	2020.10.22	HARRY WINSTON SA, CH	Inele; brățară / Finger rings; bracelet / Bagues; bracelet	11-01	3	2025.10.22	16/2021
5	DM/211137	2020.10.30 2020.04.30, 007848841, EM	FERRARI S.p.A., IT	Mașină (jucărie) / Car (toy) / Petite voiture (jouet)	21-01	2	2025.10.30	17/2021
6	DM/211481	2020.11.26 2020.05.26, 007968094, EM	FERRARI S.p.A., IT	Mașină mică (jucărie) / Toy car / Petite voiture (jouet)	21-01	2	2025.11.26	21/2021
7	DM/211710	2020.10.08	Tovarystvo z obmezhenoiu vidpovidalnistiu „TIRAS-12”, UA	Telecomandă (fără fir) / Remote control (wireless) / Télécommande (sans fil)	14-03	1	2025.10.08	14/2021
8	DM/211711	2020.10.08	Tovarystvo z obmezhenoiu vidpovidalnistiu „TIRAS-12”, UA	Senzor de mișcare; detector de deschidere; dispozitiv de sisteme automate de securitate și alarmă de incendiu / Motion sensor; opening detector; device of automatic security and fire alarm systems / Décteur de mouvement; détecteur d'ouverture; dispositif de systemes automatiques d'alarme incendie et de sécurité	10-05	3	2025.10.08	14/2021
9	DM/212026	2020.11.04 2020.05.07, 29/733,947; DAS: 9651, US	BN Intellectual Properties, US	Capsulă pentru produse farmaceutice / Capsule for pharmaceutical products / Capsule pour produits pharmaceutiques	09-05	1	2025.11.04	18/2021
10	DM/212681	2020.12.14 2020.10.07, 2020504646, RU	Obshhestvo s ogranichennoj otvetstvennost`y u „Konzern BONUS”, RU	Butelie / Bottle / Bouteille	09-01	1	2025.12.14	7/2021
11	DM/212935	2020.11.24	Jacky DI CICCO, FR	Piesă de joc / Game piece / Pièce de jeu	21-01	1	2025.11.24	21/2021
12	DM/213020	2021.01.28	Max Equipment LLC, RU	Colector de praf căptușit pentru unghii pentru manichiură; colector de praf pentru unghii pentru manichiură / Padded manicure nail dust collector; manicure nail dust collector / Collecteur de poussière d'ongles matelassé pour	28-03	2	2026.01.28	11/2021

				la manucure; collecteur de poussière d'ongles pour la manucure				
13	DM/213321	2020.12.18 2020.10.19, 008207781-0001, -0002, EM	RIMOWA GmbH, DE	Trusă de călătorie (container) / Travel kit (container) / Nécessaire de voyage (contenant)	03-01	2	2025.12.18	13/2021
14	DM/213347	2021.02.24 2020.09.25, WIPO97790; DAS: 8F0C, IB	DISC-O-BED HOLDINGS LIMITED, CY	Pat mobil de îngrijire / Mobile care bed / Lit de soin mobile	06-02	1	2026.02.24	13/2021
15	DM/213688	2020.12.11 2020.06.12, 29/737,985; DAS: 3583, US	AMBULANT, INC, US	Cutie pentru dispozitiv mobil / Case for mobile device / Étui pour dispositif mobile	03-01	1	2025.12.11	23/2021
16	DM/214091	2021.03.29 2020.09.29, 008188718-0001, -0002; DAS: G9TJ, EM	RIMOWA GmbH, DE	Valiză / Suitcase / Valise	03-01	2	2026.03.29	19/2021
17	DM/214093	2021.04.13 2020.11.11, 008264576-0001; DAS: S3BP, EM	RIMOWA GmbH, DE	Valiză / Suitcase / Valise	03-01	1	2026.04.13	19/2021
18	DM/214270	2021.04.27	ProCredit Holding AG & Co. KGaA, DE	Logo / Logo / Logo	32-00	1	2026.04.27	21/2021
19	DM/214742	2020.12.23 2020.01.29, 1: Spielwarenmesse Toy Fair 2020; Nuremberg, DE 2020.11.18, 0532291; DAS: B00F, ES	NINES ARTESANALS D'ONIL S.L, ES	Păpușă / Doll / Poupée	21-01	5	2025.12.23	25/2021

FG4L Lista desenelor și modelelor industriale înregistrate în Republica Moldova conform Aranjamentului de la Haga, aranjate în ordinea claselor CIDMI

Se publică următoarele date: clasele, numărul înregistrării internaționale, data înregistrării internaționale, data priorității, titularul, codul țării conform normei ST.3 OMPI, denumirea desenului și modelului industrial, numărul de desene și modele industriale, data prevăzută de expirare a termenului de valabilitate a înregistrării, numărul Buletinului de Desene și Modele Internaționale (IDB) în care a fost publicată cererea de înregistrare

(51) Clase	(11) Nr. înregistrării	(15) Data înregistrării (23)(30) Prioritate	(73) Titular, cod ST.3 OMPI	(54) Denumirea desenului și modelului industrial	(28) Nr. de desene și modele industriale	(18) Valabilitate	Nr. IDB
1	2	3	4	5	6	7	8
03-01	DM/213321	2020.12.18 2020.10.19, 008207781-0001, -0002, EM	RIMOWA GmbH, DE	Trusă de călătorie (container) / Travel kit (container) / Nécessaire de voyage (contenant)	2	2025.12.18	13/2021
03-01	DM/213688	2020.12.11 2020.06.12, 29/737,985; DAS: 3583, US	AMBULANT, INC, US	Cutie pentru dispozitiv mobil / Case for mobile device / Étui pour dispositif mobile	1	2025.12.11	23/2021
03-01	DM/214091	2021.03.29 2020.09.29, 008188718-0001, -0002; DAS: G9TJ, EM	RIMOWA GmbH, DE	Valiză / Suitcase / Valise	2	2026.03.29	19/2021
03-01	DM/214093	2021.04.13 2020.11.11, 008264576-0001; DAS: S3BP, EM	RIMOWA GmbH, DE	Valiză / Suitcase / Valise	1	2026.04.13	19/2021
06-02	DM/213347	2021.02.24 2020.09.25, WIPO97790; DAS: 8FOC, IB	DISC-O-BED HOLDINGS LIMITED, CY	Pat mobil de îngrijire / Mobile care bed / Lit de soin mobile	1	2026.02.24	13/2021
09-01	DM/212681	2020.12.14 2020.10.07, 2020504646, RU	Obshchestvo s ogranichennoj otvetstvennost' y u „Koncern BONUS”, RU	Butelie / Bottle / Bouteille	1	2025.12.14	7/2021
09-05	DM/212026	2020.11.04 2020.05.07, 29/733,947; DAS: 9651, US	BN Intellectual Properties, US	Capsulă pentru produse farmaceutice / Capsule for pharmaceutical products / Capsule pour produits pharmaceutiques	1	2025.11.04	18/2021
10-05	DM/211711	2020.10.08	Tovarystvo z obmezhenoiu vidpovidalnistiu „TIRAS-12”, UA	Senzor de mișcare; detector de deschidere; dispozitiv de sisteme automate de securitate și alarmă de incendiu / Motion sensor; opening detector; device of automatic security and fire alarm systems / Décteur de mouvement; détecteur	3	2025.10.08	14/2021

				d'ouverture; dispositif de systemes automatiques d'alarme incendie et de sécurité			
11-01	DM/210707	2020.10.01	HARRY WINSTON SA, CH	Pereche de cercei; colier / Pair of earrings; necklace / Paire de boucles d'oreilles; collier	3	2025.10.01	13/2021
11-01	DM/210959	2020.10.22	HARRY WINSTON SA, CH	Inele; brățară / Finger rings; bracelet / Bagues; bracelet	3	2025.10.22	16/2021
14-03	DM/211710	2020.10.08	Tovarystvo z obmezhenoiu vidpovidalnistiu „TIRAS-12”, UA	Telecomandă (fără fir) / Remote control (wireless) / Télécommande (sans fil)	1	2025.10.08	14/2021
21-01	DM/209801	2020.08.05	FERRARI S.p.A., IT	Automobil (jucărie) / Car (toy) / Petite voiture de jeu	2	2025.08.05	5/2021
21-01	DM/210112	2020.08.24	Jabberwocky Toys Corporation, US	Păpușă / Doll / Poupée	2	2025.08.24	8/2021
21-01	DM/211137	2020.10.30	FERRARI S.p.A., IT	Mașină (jucărie) / Car (toy) / Petite voiture (jouet)	2	2025.10.30	17/2021
21-01	DM/211481	2020.11.26	FERRARI S.p.A., IT	Mașină mică (jucărie) / Toy car / Petite voiture (jouet)	2	2025.11.26	21/2021
21-01	DM/212935	2020.11.24	Jacky DI CICCIO, FR	Piesă de joc / Game piece / Pièce de jeu	1	2025.11.24	21/2021
21-01	DM/214742	2020.12.23	NINES ARTESANALS D'ONIL S.L, ES	Păpușă / Doll / Poupée	5	2025.12.23	25/2021
28-03	DM/213020	2021.01.28	Max Equipment LLC, RU	Colector de praf căptușit pentru unghii pentru manichiură; colector de praf pentru unghii pentru manichiură / Padded manicure nail dust collector; manicure nail dust collector / Collecteur de poussière d'ongles matelassé pour la manucure; collecteur de poussière d'ongles pour la manucure	2	2026.01.28	11/2021
32-00	DM/214270	2021.04.27	ProCredit Holding AG & Co. KGaA, DE	Logo / Logo / Logo	1	2026.04.27	21/2021

VI











Modificări intervenite în statutul juridic al cererilor și titlurilor de protecție a obiectelor de proprietate industrială / Amendments in the legal status of applications and titles of protection of industrial property objects

În prezenta Secțiune sunt publicate modificările intervenite în situația juridică a cererilor și titlurilor de protecție: modificări ale denumirilor solicitanților/titularilor, ale adreselor acestora; date despre cererile retrase, respinse, repuse în termenele omise; titluri de protecție anulate, revalidate; decăderi din drepturi; date privind contractele de cesiune, licență, gaj și franchising; lista eratelor.

In the present Section there are published amendments made in the legal status of applications and titles of protection: amendments of the applicants/rightowners names, addresses thereof; data on withdrawn, rejected, refiled in the omitted terms applications; cancelled, reinstated titles of protection; deprivations of rights; data on assignment, license, pledge and franchising agreements; errata.

Lista modificărilor

Se publică următoarele date: numărul curent, obiectul de proprietate industrială, numărul depozitului, numărul titlului de protecție, numărul BOPI, datele inițiale, datele modificate

Nr crt	OPI	Nr. depozit	Nr. titlului de protecție	Nr. BOPI	Date inițiale	Date modificate
1	2	3	4	5	6	7
1	Cereri de brevet de invenție	a 2020 0027 a 2021 0032	- -	9/2020 9/2021	(71) Skolkovo Innovation Centre, Bolshoj Blvd., 42, Building 1, office 771,772, Moscow, 121205, Russian Federation	(71) 121205, Moscow, Mozhaisky municipal district, territory of the Skolkovo Innovation Center, Bolshoy Boulevard, house 42, building 1, floor 3, room 1280, Federația Rusă
2	Cerere de înregistrare a mărcii	046476	-	10/2020	(730) Assorti Look S.R.L., societate comercială, MD Str. Tudor Vladimirescu nr. 62, MD-2003, Durlăști, Chișinău, Republica Moldova Golimp-Art S.R.L., MD Str. Florilor nr. 1, ap. 1, MD-2055, Vatra, Chișinău, Republica Moldova	(730) GOLIMP-ART S.R.L., MD Str. Mihail Sadoveanu nr. 42/6, MD-2075, Chișinău, Republica Moldova ASSORTI-LOOK S.R.L., MD Str. Mihail Sadoveanu nr. 42/6, MD-2075, Chișinău, Republica Moldova
3	Cerere de înregistrare a mărcii	046665	-	12/2020	(540) 	(540) 
4	Cerere de înregistrare a mărcii	047001	-	2/2021	(730)  (531) 01.05.02 01.05.06 01.05.12 05.05.20 26.01.16 26.01.17 27.05.24 27.07.24 29.01.14	(730)  (531) 01.05.02 01.05.06 01.05.12 05.05.20 26.01.16 26.01.17 27.05.24 29.01.14
5	Cerere de înregistrare a mărcii	047401	-	4/2021	(730) 	(730) 
6	Cerere de înregistrare a mărcii	047423	-	4/2021	(730) Asociația Companiilor de Creație din Moldova, Uniunea de Persoane Juridice, MD	(730) Asociația Companiilor de Creație din Moldova, asociație obștească, MD
7	Cerere de înregistrare a mărcii	047519	-	4/2021	(540) 	(540) 
8	Cerere de înregistrare a mărcii	047706	-	5/2021 8/2021	(730)  (531) 01.01.03	(730)  (531) 01.01.03

					01.01.12 02.01.01 05.01.03 05.01.16 20.01.01 20.01.03 20.05.25 26.01.14 26.04.18 27.05.02 27.07.11 29.01.13	01.01.12 02.01.01 05.01.03 20.05.25 26.04.18 27.05.02 29.01.13
9	Desen/ model industrial	f 2006 0097	1011	9/2007 5/2008 9/2007 11/2016	(73) FORNETTI HOLDING Kft., HU 6000 Kecskemét, Városföld 92., Ungaria	(73) ARYZTA HUNGARY GROUP HOLDINGS KFT., HU 6000 Kecskemét, Városföld dűlő 92, Ungaria
10	Mărci	003105 003103 003107 003108 003101 003102 003189	2R 2224 2R 2227 2R 2229 2R 2230 2R 2369 2R 2370 2R 2844	11/1995 5/2005 8/2008 10/2014 12/1995 5/2005 8/2008 10/2014 1/1996 3/2005 8/2008 10/2014	(730) Mercedesstrasse 137, 70327 Stuttgart, Germania	(730) Mercedesstrasse 120, 70372 Stuttgart, Germania
11	Mărci	012664 032997	R 10105 25163	9/2003 2/2004 6/2013 6/2013 4/2014	(730) Nordmark Arzneimittel GmbH & Co. KG, DE	(730) Nordmark Arzneimittel Holding GmbH & Co. KG, DE
12	Marcă	017978	R 14744	10/2006 4/2007 1/2009 2/2016	(730) Egon von Ruville GmbH & Co. KG, DE Billbrookdeich 112, 22113 Hamburg, Germania	(730) Schaeffler Automotive After- market GmbH & Co. KG, DE Paul-Ehrlich-Straße 21, 63225 Langen, Germania
13	Mărci	021344 024173	R 16894 R 20639	4/2008 9/2008 8/2013 7/2017 11/2021 1/2009 2/2011 8/2013 10/2018 11/2021	(730) Hankook Technology Group CO., LTD., KR	(730) HANKOOK & COMPANY CO., LTD., KR
14	Marcă	029621	22691	10/2011 7/2012	(730) 301 Binney Street, Cambridge, Massachusetts 02142, Statele Unite ale Americii	(730) 100 Summer Street, Suite 2300, Boston, Massachusetts 02110, Statele Unite ale Americii
15	Marcă	029440	22790	10/2011 8/2012	(730) Bd. Decebal nr. 23, bloc 2, MD-2020, Chişinău, Republica Moldova	(730) Str. Lev Tolstoi nr. 24, bloc 1, of. 2, MD-2001, Chişinău, Republica Moldova
16	Marcă	027604	22953	11/2010 8/2012	(730) MOLDPRESA S.A., MD	(730) MOLDPRESA GRUP S.R.L., MD
17	Marcă	029581	23055	10/2011 10/2012	(730) Ul. Niegolewskiego 17, 01-570 Warsaw, Polonia	(730) Ul. Złota 59, 00-120 Warsaw, Polonia
18	Marcă	030265	23154	1/2012 11/2012	(730) COLUSVIN S.R.L., întreprindere mixtă, MD	(730) COLUSVIN S.R.L., MD

1	2	3	4	5	6	7
19	Marcă	030095	23183	12/2011 11/2012	(730) Str. Gheorghe Tudor nr. 3, MD-2028, Chișinău, Republica Moldova	(730) Str. Crinilor nr. 5, MD-4829, Porumbeni, Criuleni, Republica Moldova
20	Marcă	029245	23196	8/2011 12/2012	(730) RENAISSANCE PERFECT S.R.L., întreprindere cu capital străin, MD	(730) RENAISSANCE PERFECT S.R.L., MD
21	Marcă	029995	23234	12/2011 12/2012	(730) WIC Clean S.R.L., întreprindere cu capital străin, MD	(730) WIC CLEAN S.R.L., MD
22	Marcă	030579	23556	4/2012 2/2013	(730) Str. Nicolai Dimo nr. 23, ap. 12, MD-2068, Chișinău, Republica Moldova	(730) Str. Alexandru cel Bun nr. 20, MD-2014, Chișinău, Republica Moldova
23	Marcă	030258	23620	2/2012 3/2013	(730) Str. București nr. 85, ap. 2, MD- 2012, Chișinău, Republica Moldo- va	(730) Str. Doina nr. 193, MD-2020, Chișinău, Republica Moldova
24	Marcă	029932	23747	11/2011 4/2013	(730) Str. Cetatea Albă nr. 176, MD- 2002, Chișinău, Republica Moldo- va	(730) Str. Voluntarilor nr. 15, MD- 2037, Chișinău, Republica Mol- dova
25	Marcă	030577	23755	4/2012 4/2013	(730) Str. Nicolai Dimo nr. 23, ap. 12, MD-2068, Chișinău, Republica Moldova	(730) Str. Alexandru cel Bun nr. 20, MD-2014, Chișinău, Republica Moldova
26	Marcă	032794	25108	5/2013 3/2014	(730) FINANCE LEASING COMPANY S.R.L., MD	(730) FINANCE LEASING COMPA- NY S.R.L., organizație de credi- tare nebanară, MD
27	Marcă	034727	26376	6/2014 1/2015	(730) Zakrytoe Aktsionerhoe obschestvo „TechnNICOL”, RU Ul. Krymsky val., 8, 119049 Moscova, Federația Rusă	(730) Joint Stock Company „Tech- noNICOL”, RU 47 Gilyarovskogo Str., bld 5, 5th floor, office I, room 22, 129110, Moscow, Federația Rusă
28	Marcă	036037	28880	12/2014 11/2016 2/2017	(730) Str. N. Grădescu nr. 4, MD-2002, Chișinău, Republica Moldova	(730) Str. Industrială nr. 7A, MD- 2091, Sîngera, Chișinău, Republica Moldova

Lista contractelor de cesiune

Se publică următoarele date: numărul curent, obiectul de proprietate industrială, numărul și data depozitului, date despre prioritate, numărul titlului de protecție, numărul BOPI, date despre cedent, date despre cesionar, numărul și data înregistrării contractului

Nr. crt.	OPI	Nr. și data depozitului	Nr. titlului de protecție	Nr. BOPI	Date despre cedent	Date despre cesionar	Nr. și data înregistrării contractului
1	Cerere de înregistrare a mărcii	039548 05.10.2016	-	11/2016	(730) OOO „ZT-INVEST”, UA ulitsa Preobrazhenskaya, 27, gorod Odessa, 65045, Ucraina	(730) OOO „T-RENT”, UA ulitsa Tenistaya, 9/12, cv. 284, gorod Odessa, 65062, Ucraina	3477 06.12.2021
2	Marcă	017976 15.09.2005	R 14782	12/2006 5/2007 11/2015	(730) Tovarystvo z obmezhenoyu vidpovidalnistyu „CHAROS- VIT”, UA 03191, ul. Kreysler „Avrora”, 5, Kiev, Ucraina	(730) AQUA NRG INVESTMENTS LIMITED, CY Lampousas 1, 1095, Nicosia, Cipru	3478 06.12.2021
3	Mărci	027851 24.09.2010 028176	R 25929 R 25930	12/2010 9/2014 11/2014 12/2014 1/2015	(730) MOLDRETAIL GROUP S.R.L., MD Șos. Muncești nr. 121, MD-2002, Chișinău,	(730) TOP ASSETS CAPITAL CORP., PA Ricardo Arias Street, Torre Advanced Building,	3479 07.12.2021

		24.11.2010		1/2016 1/2021	Republica Moldova	City of Panama, Panama	
4	Marcă	037802 28.10.2015	28939	11/2015 1/2017	(730) GEDEON RICHTER - RE- ȚEA FARMACEUTICĂ S.R.L., întreprindere mixtă, MD Str. Nicolae Miclescu Spătarul nr. 36, MD-2075, Chișinău, Republica Moldova	(730) Richter Gedeon Nyrt., HU Gyömrői út 19-21, 1103 Budapest, Ungaria	3480 07.12.2021
5	Mărci	020797 26.02.2007	R 16449	1/2008 6/2008 5/2011 5/2015 3/2017	(730) BROOKSBURNETT INVES- TMENTS LTD, CY Sofias Tsirou 9, Toulla Court 3, 2 nd Floor, Flat/Office 22, 3021, LIMASSOL, Cipru	(730) VENETIC HOLDING LTD, CY Nikolaou Dimara, 3B Strovo- los, 2038 Nicosia, Cipru	3481 15.12.2021
		029111 14.04.2011	R 23205	8/2011 11/2012 7/2014 3/2021			
6	Marcă	011811 12.09.2002	R 10180	10/2003 3/2004 2/2013	(730) JOHNSON & JOHNSON, corporatia statului New Jer- sey, US One Johnson & Johnson Plaza, New Brunswick, New Jersey 08933, Statele Unite ale Americii	(730) PHARMA MAR S.A., ES Avda. De los Reyes, Pol. Ind. La Mina, Colmenar Viejo, 28770, Madrid, Spania	3482 15.12.2021
7	Marcă	021340 04.06.2007	R 16895	4/2008 9/2008 6/2016 7/2017 5/2021 8/2021	(730) GSK Consumer Healthcare SARL, CH Route de l' Etraz, 1197, Prangins, Elveția	(730) Perrigo Pharma International DAC, IE The Sharp Building, Hogan Place, Dublin 2, D02 TY74, Irlanda	3483 15.12.2021
8	Marcă	032018 26.10.2012	24757	2/2013 1/2014	(730) ROCHER PARTICIPATI- ONS, a corporation orga- nized and existing under the Laws of France, FR LA FORÊT NEUVE 56200 LA GACILLY, Franța	(730) STANHOME INTERNATIO- NAL, a company duly orga- nized and existing under the laws of France, FR 7 Chemin de Bretagne, 92130 Issy-les-Moulineaux, Franța	3485 15.12.2021
9	Marcă	001766 24.05.1994 100779, 1984.12.19, SU	2R 729	12/1994 3/2005 8/2014 9/2014 10/2015	(730) Bayer Intellectual Property GmbH, DE Alfred-Nobel-Strasse 10, 40789 Monheim am Rhein, Germania	(730) Bayer Animal Health GmbH, DE Kaiser-Wilhelm-Allee 20, 51373 Leverkusen, Germania	3486 15.12.2021
10	Marcă	012720 14.02.2003	R 11908	11/2003 3/2005 12/2012 1/2013	(730) NEFIS S.R.L., MD Calea Moșilor nr. 15, MD-2024, Chișinău, Republica Moldova	(730) Bahlsen GmbH & Co. KG, DE Podbielskistraße 11 30163, Hannover, Germania	3487 15.12.2021
11	Cerere de brevet de invenție	a 2018 0090 05.04.2017	-	2/2019	(71) MERIAL, INC., US 3239 Satellite Boulevard, Duluth, Georgia 30096, Statele Unite ale Americii	(71) BOEHRINGER INGELHEIM ANIMAL HEALTH USA INC, US 3239 Satellite Blvd., Duluth, GA 30096, Statele Unite ale Americii	3489 16.12.2021
12	Marcă	043889 02.03.2019	33194	5/2019 2/2020	(730) PEREPELIȚA Tatiana, MD Str. Trandafirilor nr. 15, ap. 26, MD-2038, Chișinău, Republica Moldova	(730) SIGAL Mihail, MD Str. Romantica nr. 7, MD-2025, Chișinău, Repu- blica Moldova	3491 17.12.2021
13	Marcă	044445 19.06.2019	33587	8/2019 6/2020	(730) Le Bridge-CTC S.R.L, MD Str. Varnița nr. 6, MD-2023, Chișinău, Republica Moldova	(730) Le Bridge Corporation Limi- ted S.R.L., întreprindere cu capital străin, MD Str. Varnița nr. 6, MD-2023, Chișinău, Republica Moldo- va	3492 17.12.2021

Lista contractelor de licență

Se publică următoarele date: numărul curent, obiectul de proprietate industrială, numărul titlului de protecție, date despre licențiar, date despre licențiat, informații privind contractul de licență, numărul și data înregistrării contractului

Nr. crt.	OPI	Nr. și data de depozit	Nr. titlului de protecție	Nr. BOPI	Licențiar	Licențiat	Informații privind contractul de licență	Nr. și data înregistrării contractului
1	Marcă internațională		IR 912082		(730) ERUSLU SAĞLIK ÜRÜNLERİ SANAYİ VE TİCARET ANONİM ŞİRKETİ, TR 4. Organize Sanayi Böl. 83424 Nolu Cadde No: 3-5 Şehitkamil Gaziantep, Turcia	(791) RINCOM-GRUP S.R.L., MD Str. Uzinelor nr. 78A, ap. (of.) 7, MD-2023, Chișinău, Republica Moldova	1. Licență exclusivă. 2. Termenul de acțiune al contractului de la 22.09.2021 până la 21.09.2026. 3. Teritoriul de acțiune al contractului - Republica Moldova.	3476 06.12.2021
2	Marcă	019351 16.05.2006	R 17293A	8/2021	(730) PEGAS S.R.L., firmă comercială de producție, MD Str. Petricani nr. 174, MD-2059, Chișinău, Republica Moldova	(791) BESPALIUC Pavel, MD Str. Ghidighici nr. 3/11, MD-2069, Chișinău, Republica Moldova	1. Licență neexclusivă. 2. Termenul de acțiune al contractului - de la 02.08.2021 până la 02.08.2026, cu condiția reînnoirii mărcii. 3. Teritoriul de acțiune al contractului - Republica Moldova.	3490 16.12.2021

Modificări în contractele de licență

În baza cererii nr. 5377 din 09.09.2021 privind modificarea contractului de licență exclusivă nr. 1961 înregistrat la 09.10.2012 (BOPI nr. 11/2012), mărcile nr. R 19744, IR 640789, IR 791933, IR 865295, încheiat între licențiarul Akționernoe Obșcestvo „Nefis Kosmetiks” - Kazanskii himicheskii kombinat imeni M. Vahitova (мѡловареннѡѡ і сѡеиноѡ завод нр. 1 бѡѡшѡ Kрестовниѡѡѡ), RU, se acceptă modificările în redacția Acordului Adițional din 11.08.2021, după cum urmează:

- se prelungeste termenul de valabilitate al contractului până la 09.10.2022.

Radieri din Registrul național al contractelor de gaj

Prin decizia AGEPI nr. 3817 din 17.12.2021 se radiază informația privind contractul de gaj nr. 26 înregistrat la 16.09.2015, încheiat între debitorul gajist Î.M. VINĂRIA PURCARI S.R.L., MD și creditorul gajist B.C. „Moldova-Agroindbank” S.A., referitor la mărcile nr. R 11001 și R 11002, în temeiul avizului de radiere din 12.11.2021.

Prin decizia AGEPI nr. 3818 din 17.12.2021 se radiază informația privind contractul de gaj nr. 25 înregistrat la 16.09.2015, încheiat între debitorul gajist Î.M. VINĂRIA BOSTAVAN S.R.L., MD și creditorul gajist B.C. „Moldova-Agroindbank” S.A., referitor la marca 2R 6824, în temeiul avizului de radiere din 12.11.2021.

FA9A Lista cererilor de brevet de invenție retrase

Se publică următoarele date: numărul curent, codul țării conform normei ST. 3 OMPI, numărul depozitului, data depozitului, numărul BOPI în care a fost publicată cererea de brevet de invenție, articolul din Legea nr.50/2008 în baza căruia a fost retrasă cererea

Nr. crt.	Cod ST. 3 OMPI	(21) Nr. depozit	(22) Data depozit	(41) Nr. BOPI	Art.
1	IN	a 2017 0071	2015.11.17	9/2017	51(6)
2	US	a 2016 0089	2014.12.24	12/2016	46, 91(2)

FC9A Lista cererilor de brevet de invenție respinse

Se publică următoarele date: numărul curent, codul țării conform ST. 3 OMPI, numărul depozitului, data depozitului, numărul BOPI în care a fost publicată cererea de brevet de invenție, articolul din Legea nr.50/2008 în baza căruia a fost respinsă cererea

Nr. crt.	Cod ST. 3 OMPI	(21) Nr. depozit	(22) Data depozit	(41) Nr. BOPI	Art.
1	MD	a 2021 0049	2021.08.04	-	32
2	MD	a 2020 0080	2020.10.29	-	8

MM4A Lista brevetelor de invenție a căror valabilitate a încetat înainte de termen prin neachitarea taxei de menținere în vigoare a brevetului, conform art. 68 din Legea nr. 50/2008 (cu dreptul de restabilire)

Se publică următoarele date: numărul curent, titularul și codul țării conform normei ST.3 OMPI, numărul brevetului, numărul depozitului, data depozitului, data încetării valabilității

Nr. crt.	(73) Titular, cod ST.3 OMPI	(11) Nr. brevet	(21) Nr. depozit	(22) Data depozit	Data încetării valabilității
1	LES LABORATOIRES SERVIER, FR	4308	a 2012 0050	2012.06.07	2021.06.07
2	INSTITUTUL DE CHIMIE AL ACADEMIEI DE ȘTIINȚE A MOLDOVEI, MD; INSTITUTUL DE MICROBIOLOGIE ȘI BIOTEHNOLOGIE AL ACADEMIEI DE ȘTIINȚE A MOLDOVEI, MD; INSTITUTUL DE FIZICĂ APLICATĂ AL ACADEMIEI DE ȘTIINȚE A MOLDOVEI, MD	4509	a 2016 0073	2016.06.22	2021.06.22
3	UNIVERSITATEA DE STAT DIN MOLDOVA, MD	4510	a 2016 0074	2016.06.23	2021.06.23
4	INSTITUȚIA PUBLICĂ „INSTITUTUL ȘTIINȚIFICO-PRACTIC DE HORTICULTURĂ ȘI TEHNOLOGII ALIMENTARE”, MD; BOUNEGRU Tudor, MD	4576	a 2016 0065	2016.06.13	2021.06.13

MM4A Lista brevetelor de invenție a căror valabilitate a încetat înainte de termen prin neachitarea taxei de menținere în vigoare a brevetului, conform art. 68 din Legea nr. 50/2008, pentru care termenul de restabilire a expirat

Se publică următoarele date: numărul curent, titularul și codul țării conform normei ST. 3 OMPI, numărul brevetului, numărul depozitului, data depozitului, data încetării valabilității

Nr. crt.	(73) Titular, cod ST. 3 OMPI	(11) Nr. brevet	(21) Nr. depozit	(22) Data depozit	Data încetării valabilității
1	NUFĂRUL ALB, SANATORIU, STAȚIUNE BALNEARĂ CAHUL, MD	2118	a 2002 0173	2002.07.08	2020.07.08
2	INSTITUTUL DE MICROBIOLOGIE ȘI BIOTEHNOLOGIE AL MEC, MD	2458	a 2003 0184	2003.07.23	2020.07.23
3	BANKINTER S.A., ES; CAJA DE AHORROS DE GALICIA, ES	3964	a 2007 0032	2004.07.05	2020.07.05
4	TROFIM Viorel, MD	4347	a 2014 0071	2014.07.15	2020.07.15
5	ÎM „MATRICON” SRL, MD	4420	a 2012 0057	2012.06.26	2020.06.26
6	INSTITUȚIA PUBLICĂ „INSTITUTUL ȘTIINȚIFICO-PRACTIC DE HORTICULTURĂ ȘI TEHNOLOGII ALIMENTARE”, MD	4426	a 2015 0065	2015.07.21	2020.07.21
7	INSTITUȚIA PUBLICĂ „INSTITUTUL ȘTIINȚIFICO-PRACTIC DE HORTICULTURĂ ȘI TEHNOLOGII ALIMENTARE”, MD	4427	a 2015 0066	2015.07.21	2020.07.21
8	PETROV Oleg, MD	4433	a 2015 0069	2015.07.23	2020.07.23
9	UNIVERSITATEA DE STAT DIN MOLDOVA, MD	4500	a 2015 0067	2015.07.23	2020.07.23
10	LES LABORATOIRES SERVIER, FR	4507	a 2016 0003	2014.07.11	2020.07.11
11	MAGIC PRODUCTION GROUP S.A., LU	4528	a 2012 0133	2011.06.21	2020.06.21
12	MAGIC PRODUCTION GROUP S.A., LU	4529	a 2012 0132	2011.06.21	2020.06.21
13	ABLOY OY, FI	4553	a 2015 0046	2013.07.04	2020.07.04
14	PARION SCIENCES INC., US	4574	a 2014 0008	2012.06.26	2020.06.26

FA9Y Lista cererilor de brevet de invenție de scurtă durată retrase

Se publică următoarele date: numărul curent, codul țării conform normei ST. 3 OMPI, numărul depozitului, data depozitului, numărul BOPI în care a fost publicată cererea de brevet de invenție, articolul din Legea nr.50/2008 în baza căruia a fost retrasă cererea

Nr. crt.	Cod ST. 3 OMPI	(21) Nr. depozit	(22) Data depozit	(41) Nr. BOPI	Art.
1	MD	s 2021 0049	2021.06.17	-	56
2	MD	s 2020 0017	2020.03.03	9/2021	91 (1), (2)

FC9Y Lista cererilor de brevet de invenție de scurtă durată respinse

Se publică următoarele date: numărul curent, codul țării conform ST. 3 OMPI, numărul depozitului, data depozitului, numărul BOPI în care a fost publicată cererea de brevet de invenție, articolul din Legea nr.50/2008 în baza căruia a fost respinsă cererea

Nr. crt.	Cod ST. 3 OMPI	(21) Nr. depozit	(22) Data depozit	(41) Nr. BOPI	Art.
1	MD	s 2021 0072	2021.08.24	-	32
2	MD	s 2021 0010	2021.02.24	-	12(1)
3	MD	s 2021 0018	2021.03.16	-	12(1)

MM9Y Lista brevetelor de invenție de scurtă durată a căror valabilitate a încetat înainte de termen prin neachitarea taxei de menținere în vigoare a brevetului, conform art. 68 din Legea nr. 50/2008 (cu dreptul de restabilire)

Se publică următoarele date: numărul curent, titularul și codul țării conform normei ST.3 OMPI, numărul brevetului, numărul depozitului, data depozitului, data încetării valabilității

Nr. crt.	(73) Titular, cod ST.3 OMPI	(11) Nr. brevet	(21) Nr. depozit	(22) Data depozit	Data încetării valabilității
1	INSTITUTUL DE TEHNICĂ AGRICOLĂ „MECAGRO”, MD	874	s 2014 0082	06.06.2014	06.06.2021
2	INSTITUTUL DE TEHNICĂ AGRICOLĂ „MECAGRO”, MD	1097	s 2016 0072	03.06.2016	03.06.2021
3	UNIVERSITATEA DE STAT DE MEDICINĂ ȘI FARMACIE „NICOLAE TESTEMIȚANU” DIN REPUBLICA MOLDOVA, MD	1104	s 2016 0080	16.06.2016	16.06.2021
4	INSTITUTUL DE GENETICĂ, FIZIOLOGIE ȘI PROTECȚIE A PLANTELOR, MD	1113	s 2016 0084	22.06.2016	22.06.2021
5	UNIVERSITATEA TEHNICĂ A MOLDOVEI, MD	1116	s 2016 0076	08.06.2016	08.06.2021
6	UNIVERSITATEA TEHNICĂ A MOLDOVEI, MD	1127	s 2016 0086	27.06.2016	27.06.2021

MM9Y Lista brevetelor de invenție de scurtă durată a căror valabilitate a încetat înainte de termen prin neachitarea taxei de menținere în vigoare a brevetului, conform art. 68 din Legea nr. 50/2008, pentru care termenul de restabilire a expirat

Se publică următoarele date: numărul curent, titularul și codul țării conform normei ST. 3 OMPI, numărul brevetului, numărul depozitului, data depozitului, data încetării valabilității

Nr. crt.	(73) Titular, cod ST. 3 OMPI	(11) Nr. brevet	(21) Nr. depozit	(22) Data depozit	Data încetării valabilității
1	2	3	4	5	6
1	INSTITUȚIA PUBLICĂ INSTITUTUL ȘTIINȚIFICO-PRACTIC DE HORTICULTURĂ ȘI TEHNOLOGII ALIMENTARE, MD	619	s 2012 0094	2012.06.26	2020.06.26
2	BERNIC Mircea, MD; ȚISLINSKAIA Natalia, MD;	1249	s 2017 0097	2017.09.20	2019.09.20

	BALAN Mihail, MD; POPESCU Victor, MD; VIȘANU Vitali, MD; MELENCIUC Mihail, MD				
3	ȚĂBĂRNĂ Gheorghe, MD; ARDELEANU Liviu, MD; ȚĂBĂRNĂ Andrei, MD; DARII Valentina, MD; DORUC Andrei, MD	1314	s 2018 0076	2018.07.17	2020.07.17

MK4A Lista brevetelor de invenție de scurtă durată a căror valabilitate a expirat

Se publică următoarele date: numărul curent, titularul și codul țării conform normei ST.3 OMPI, numărul brevetului, numărul depozitului, data depozitului, data expirării duratei de valabilitate

Nr.	(73) Titular, cod ST.3 OMPI	(11) Nr. brevet	(21) Nr. depozit	(22) Data depozit	Data expirării duratei de valabilitate
1	INSTITUTUL DE TEHNICĂ AGRICOLĂ „MECAGRO”, MD	568	s 2012 0001	2011.12.29	2021.12.29
2	CAISÎN Larisa, MD	1044	s 2015 0133	2015.09.28	2021.09.28

ND4Y Lista brevetelor de invenție de scurtă durată al căror termen de valabilitate a fost prelungit

Se publică următoarele date: numărul curent, numărul brevetului, numărul depozitului, data depozitului, titularul, data expirării termenului de valabilitate a brevetului, data expirării termenului de valabilitate prelungit

Nr. crt.	(11) Nr. brevet	(21) Nr. depozit	(22) Data depozit	(73) Titular	Data expirării termenului de valabilitate a brevetului	Data expirării termenului de valabilitate prelungit
1	1005	s 2015 0132	2015.09.28	GULPA Alexandru, MD	2021.09.28	2025.09.28
2	1079	s 2016 0042	2016.03.24	INSTITUTUL DE ZOOLOGIE, MD	2022.03.24	2026.03.24

MM4E Lista brevetelor europene validate a căror valabilitate a încetat înainte de termen prin neachitarea taxei de menținere în vigoare a brevetului, conform art. 68 din Legea nr. 50/2008 (cu dreptul de restabilire)

Se publică următoarele date: numărul curent, titularul și codul țării conform normei ST.3 OMPI, numărul brevetului, numărul depozitului MD/EP, data depozitului, data încetării valabilității

Nr. crt.	(73) Titular, cod ST.3 OMPI	(11) Nr. brevet	(21) Nr. depozit MD/EP	(22) Data depozit	Data încetării valabilității
1	AZIENDE CHIMICHE RIUNITE ANGELINI FRANCESCO A.C.R.A.F. S.P.A., IT;	MD/EP 3468975	e 2019 0471 17732775	2017.06.05	2021.06.05

MM9E Lista brevetelor pentru soi de plantă a căror valabilitate a încetat înainte de termen prin neachitarea taxei de menținere în vigoare a brevetului, conform art. 59 din Legea nr. 39/2008 (cu dreptul de restabilire)

Se publică următoarele date: numărul curent, titularul și codul țării conform normei ST.3 OMPI, numărul brevetului, numărul depozitului, data depozitului, data publicării hotărârii de acordare a brevetului, data încetării valabilității

Nr. crt.	(73) Titular, cod ST.3 OMPI	(11) Nr. brevet	(21) Nr. depozit	(22) Data depozit	(45) Data publicării hotărârii de acordare	Data încetării valabilității
1	INSTITUȚIA PUBLICĂ, INSTITUTUL DE CERCETĂRI PENTRU CULTURILE DE CÎMP „SELECȚIA”, MD	128	v 2010 0005	2010.01.15	2013.04.30	2021.04.30

MM9E Lista brevetelor pentru soi de plantă a căror valabilitate a încetat înainte de termen prin neachitarea taxei de menținere în vigoare a brevetului, conform art. 59 din Legea nr. 39/2008 (cu termenul de restabilire expirat)

Se publică următoarele date: numărul curent, titularul și codul țării conform normei ST.3 OMPI, numărul brevetului, numărul depozitului, data depozitului, data publicării hotărârii de acordare a brevetului, data încetării valabilității

Nr. crt.	(73) Titular, cod ST.3 OMPI	(11) Nr. brevet	(21) Nr. depozit	(22) Data depozit	(45) Data publicării hotărârii de acordare	Data încetării valabilității
1	INSTITUȚIA PUBLICĂ, INSTITUTUL DE CERCETĂRI PENTRU CULTURILE DE CÎMP „SELECȚIA”, MD	100	v 2007 0005	2007.01.18	2012.04.30	2020.04.30
2	INSTITUȚIA PUBLICĂ, INSTITUTUL DE CERCETĂRI PENTRU CULTURILE DE CÎMP „SELECȚIA”, MD	125	v 2007 0006	2007.01.30	2013.03.31	2020.03.31

Lista cererilor de înregistrare a mărcilor retrase

Se publică următoarele date: numărul curent, numărul de depozit, data de depozit, data retragerii cererii, motivele de retragere în conformitate cu Legea nr. 38/2008, numărul BOPI în care a fost publicată cererea de înregistrare a mărcii

Nr. crt.	(210) Nr. de depozit	(220) Data de depozit	Data retragerii	Motivele de retragere	Nr. BOPI
1	2	3	4	5	6
1	044814	2019.09.05	2021.12.21	Art. 44 (4) a	11/2019
2	045177	2019.11.14	2021.12.21	Art. 44 (4) a	1/2020
3	045339	2019.12.23	2021.12.08	Art. 44 (4) a	2/2020
4	045340	2019.12.23	2021.12.08	Art. 44 (4) a	2/2020
5	045421	2020.01.15	2021.12.21	Art. 44 (4) a	3/2020
6	045503	2020.01.30	2021.12.02	Art. 44 (4) a	3/2020
7	045726	2020.03.05	2021.12.21	Art. 44 (4) a	5/2020

1	2	3	4	5	6
8	046011	2020.05.19	2021.12.15	Art. 44 (4) a	7/2020
9	046265	2020.06.30	2021.12.08	Art. 44 (4) c	9/2020
10	046337	2020.07.13	2021.12.02	Art. 44 (4) a	9/2020
11	046371	2020.07.17	2021.12.02	Art. 44 (4) a	9/2020
12	047743	2021.03.22	2021.12.07	Art. 44 (1)	6/2021
13	048140	2021.05.18	2021.12.14	Art. 44 (1)	7/2021

Renunțări la mărci

În baza declarației de renunțare nr. 6486 din 22.10.2021 depuse de către titularul CUJBA Oleg, MD, Str. Paris nr. 34, bloc 2, ap. 15, MD-2051, Chișinău, Republica Moldova și prin decizia AGEPI nr. 17214 din 10.12.2021, a fost acceptată renunțarea la marca nr. 29303.

Lista cererilor de înregistrare a mărcilor respinse

Se publică următoarele date: numărul curent, numărul de depozit, data de depozit, denumirea mărcii, solicitantul și codul țării conform normei ST.3 OMPI, data expedierii deciziei de respingere, numărul BOPI în care a fost publicată cererea de înregistrare a mărcii

Nr crt.	(210) Nr. de depozit	(220) Data de depozit	(540) Reproducerea mărcii	(730) Solicitant cod ST.3 OMPI	Data expedierii deciziei de respingere	(441) Nr. BOPI
1	046372	2020.07.17	GLOVO	AVANESEAN Avanes, MD CARABEȚ Maxim, MD NANI Vladimir, MD	2021.12.08	11/2020
2	046443	2020.07.27	+ SNP Shining Nature Purity	SÎRBU Ludmila, MD	2021.12.08	10/2020
3	046656	2020.08.24	DR. JART	BUȘILA Adrian, MD	2021.12.08	12/2020
4	046668	2020.08.25	SOME BY MI	Lee Jieun, KR	2021.12.01	12/2020
5	046721	2020.09.04	ENGLISH HOME	PUZUR Lilian, MD	2021.12.27	2/2021
6	046732	2020.09.03	ELIS FOODS	VACUM-NORD S.R.L., MD	2021.12.01	2/2021
7	046895	2020.10.08	FASCY	BUSILA Adrian, MD	2021.12.27	3/2021
8	047048	2020.11.06	La petite Sophie Vin Alb Sec GITANA WINERY Fabricat în Moldova	VINĂRIA ȚIGANCA S.R.L., societate comercială, MD	2021.12.27	3/2021
9	047142	2020.11.26	ULTRABLANC	LAFARGE CIMENT (MOLDOVA) S.A., MD	2021.12.03	2/2021
10	047148	2020.11.27	CHAUFFE	Diamond Quest Limited, VG	2021.12.17	4/2021
11	047151	2020.12.01	TARDIVUS	MOLDAGROVIN S.R.L., MD	2021.12.03	2/2021
12	047167	2020.12.04	BUBBLES	CRICOVA S.A., combinat de vinuri, MD	2021.12.07	2/2021
13	047172	2020.12.02	Maldova FASHION	TENTIUC Pavel, MD	2021.12.03	2/2021
14	047189	2020.11.25	PÂINE DE AUTOR DORIN MEREUȚĂ CU DRAG ȘI CU BUNĂTATE	PROFINVEST COM S.R.L., MD	2021.12.29	2/2021
15	047216	2020.12.08	RADACINI De unde proVin	DUCATES GRUP S.R.L., so- cietate comercială, MD	2021.12.03	3/2021
16	047273	2020.12.22	DYNAVOLT power your life	GRIGONICOL-PRIM S.R.L., MD	2021.12.15	3/2021
17	047311	2020.12.28	SAINT MONTY	LEVIȚCHI Veaceslav, MD	2021.12.24	3/2021
18	047373	2021.01.20	BIN YOUR BUTTS	Philip Morris Brands Sarl, CH	2021.12.10	3/2021
19	047374	2021.01.20	LEAVE NO TRACE	Philip Morris Brands Sarl, CH	2021.12.10	3/2021
20	047384	2021.01.21	fast&fixed	CIOBANU Vitalie, MD	2021.12.17	4/2021
21	047442	2021.02.03	lapachet.md	FORWARD INTERNATIONAL S.R.L., MD	2021.12.30	4/2021
22	047443	2021.02.03	elivrare.md	FORWARD INTERNATIONAL S.R.L., MD	2021.12.30	4/2021
23	047463	2021.02.05	PRIME	OLIMP-CONSULT LIMITED LIABILITY COMPANY, UA	2021.12.30	4/2021
24	047464	2021.02.05	МАЛИНІВКА	OLIMP-CONSULT LIMITED LIABILITY COMPANY, UA	2021.12.30	4/2021
25	047523	2021.02.17	MEAW-MEAW	SERVIDAR S.R.L., MD	2021.12.20	4/2021

Lista certificatelor de înregistrare a mărcilor al căror termen de valabilitate a expirat (inclusiv termenul de grație) conform art. 16 (5) din Legea nr. 38/2008

Se publică următoarele date: numărul curent, numărul de ordine al înregistrării, numărul de depozit, denumirea mărcii, data expirării valabilității, titularul și codul țării conform normei ST. 3 OMPI

Nr. crt.	(111/116) Nr. înregistrării	(210) Nr. de depozit	(540) Denumirea mărcii	(181/186) Data expirării valabilității	(730) Titularul și adresa, cod ST. 3 OMPI
1	2	3	4	5	6
1	R 8436	010435	VIP	2021.06.22	PLEȘCA Valeriu, MD Str. Aurel David nr. 3, MD-2000, Chișinău, Republica Moldova
2	R 8716	010333	ELEMENTS	2021.06.01	Gallaher Limited, GB Members Hill, Brooklands Road, Weybridge, Surrey KT13 0QU, Regatul Unit
3	R 8812	010394	INVANZ	2021.06.14	Merck Sharp & Dohme Corp., US One Merck Drive, Whitehouse Station, New Jersey 08889, Statele Unite ale Americii
4	R 8813	010395	NEFERTITI	2021.06.21	MOLDAGROVIN S.R.L., MD Str. Vi. Korolenko nr. 6, MD-5301, Vulcănești, UTA Găgăuzia, Republica Moldova
5	R 8820	010404	ECENZE	2021.06.21	Wyeth LLC, US Five Giralda Farms, Madison, New Jersey 07940, Statele Unite ale Americii
6	R 8823	010407	TRAVEL AGENCY CORINA	2021.06.22	Corina S.R.L., firmă, MD Str. Ismail nr. 11, MD-2001, Chișinău, Republica Moldova
7	R 8824	010408	SAMPOERNA X-tra	2021.06.22	PT Hanjaya Mandala Sampoerna Tbk., ID Jalan Rungkut Industri Raya 18, Surabaya 60293, Indonezia
8	R 8835	010462	РОЗОВЫЙ ФЛАМИНГО	2021.06.28	LAVINA GRUP S.R.L., MD Str. 27 August nr. 96, MD-2003, Durlăști, Chișinău, Republica Moldova
9	R 8840	010447	ALERTUM	2021.06.19	UPSA SAS, FR 3, rue Joseph Monier, 92500 Rueil Malmaison, Franța
10	R 8883	010434	Marcă figurativă	2021.06.22	STEAUA-GRUP S.R.L., întreprindere mixtă, MD Str. Tighina nr. 49/4, MD-2001, Chișinău, Republica Moldova
11	R 8884	010446	VARNIȚA UNICUM	2021.06.01	BEȘLEAGA E.R.V.A., întreprindere individuală, MD Str. Pridnestrovscaia nr. 19, MD-3251, Varnița, Chișinău, Republica Moldova
12	R 8959	010422	INTEL NETMERGE	2021.06.28	INTEL CORPORATION, corporație organizată și existentă conform legilor statului Delaware, US 2200 Mission College Boulevard, Santa Clara, California, 95052-8119, Statele Unite ale Americii
13	R 9476	010409	SIGARET KRE- TEK 234 FATSAL-5 P.T.H.M. SAMPOERNA PABRIK ROKOK LIEM SEENG TEE SURABAI AIA DJI SAM SOE	2021.06.22	PT Hanjaya Mandala Sampoerna Tbk., ID Jalan Rungkut Industri Raya 18, Surabaya 60293, Indonezia
14	R 9894	010329	LA FEMME	2021.06.01	Gallaher Limited, GB Members Hill, Brooklands Road, Weybridge, Surrey KT13 0QU, Regatul Unit
15	22456	029380	PSIHLOGIA SUCCESULUI	2021.06.13	POPOVICI Aliona, MD Str. Ion Creangă nr. 43 A, ap. 51, MD-2064, Chișinău, Republica Moldova
16	22526	029347	DICLALGON ДИКЛАЛГОН	2021.06.14	FARMAPRIM S.R.L., MD Str. Gheorghe Tudor nr. 3, MD-2028, Chișinău, Republica Moldova

MD - BOPI 1/2022

1	2	3	4	5	6
17	22527	029353	GYNO-PROBILAC	2021.06.07	ASFARMA-MEDICAL S.R.L., întreprindere cu capital străin, MD Str. Grigore Ureche nr. 56/1, of. 6, MD-2045, Chişinău, Republica Moldova
18	22528	029354	AZINFEXIN	2021.06.07	ASFARMA-MEDICAL S.R.L., întreprindere cu capital străin, MD Str. Grigore Ureche nr. 56/1, of. 6, MD-2045, Chişinău, Republica Moldova
19	22529	029363	ДИОД	2021.06.09	BULGARU Igor, MD Str-la Aron Pumnul nr. 161, MD-2043, Chişinău, Republica Moldova
20	22530	029369	Marcă figurativă	2021.06.10	CARAŞTEFAN Sergiu, MD Bd. Dacia nr. 60/5, ap. 32, MD-2026, Chişinău, Republica Moldova
21	22532	029376	CALMITES	2021.06.10	Berlin-Chemie AG, DE Glienicke Weg 125, 12489 Berlin, Germania
22	22533	029377	КАЛМИТЕС	2021.06.10	Berlin-Chemie AG, DE Glienicke Weg 125, 12489 Berlin, Germania
23	22548	029352	RELAXO-MIX	2021.06.07	ASFARMA-MEDICAL S.R.L., întreprindere cu capital străin, MD Str. Grigore Ureche nr. 56/1, of. 6, MD-2045, Chişinău, Republica Moldova
24	22549	029394	ЮВЕЛИРНЫЙ ДОМ БИГСАН	2021.06.15	AS-AUR GRUP S.R.L., societate comercială, MD Bd. Ştefan cel Mare şi Sfint nr. 159, MD-2004, Chişinău, Republica Moldova
25	22550	029395	I AM TOMOR- ROW	2021.06.15	British American Tobacco (Brands) Inc., US 251 Little Falls Drive, Suite 100, Wilmington, DE 19808-1674, Statele Unite ale Americii
26	22579	029422	PLAY POWER- TEAM PLAYGROUND EQUIPMENT	2021.06.24	SMIRNOV VLADIMIR, întreprindere individuală, MD Str. Mincu nr. 11, ap. 14, MD-2005, Chişinău, Republica Moldova
27	22669	029431	LIRA	2021.06.23	Tovarystvo z obmezhenoyu vidpovidalnistyu „Lira Sapr”, UA Kyyanivskyy provulok, 7 a, of. 209, 04053, Kyiv, Ucraina
28	22689	029392	Domestos SI HARNICI SI DARNICI Cif	2021.06.15	Unilever IP Holdings B.V., NL Weena 455, 3013 AL Rotterdam, Olanda
29	22711	029445	PILFUD ПИЛФУД	2021.06.30	BOSNALIJEK, Pharmaceutical and Chemical Industry, Joint Stock Company, BA Str. Jukićeva 53, 71000 Sarajevo, Bosnia - Herţegovina
30	22720	029370	aa autoalternativa	2021.06.13	AUTOALTERNATIVA S.R.L., societate comercială, MD MD-3731, Sireţi, Străşeni, Republica Moldova
31	22753	029435	CAMEL ACTIVATE FRESHNESS CONTROL YOUR FLAVOUR PRESS TO REFRESH	2021.06.28	Japan Tobacco Inc., JP 2-2-1, Toranomon, Minato-ku, Tokyo, Japonia
32	22761	029361	CPC	2021.06.08	CORNING INCORPORATED, corporaţie or- ganizată şi existentă conform legilor statului New York, US One Riverfront Plaza, Corning, State of New York, 14831, Statele Unite ale Americii
33	22763	029419	PKG	2021.06.20	The Priestman Electronics Corporation, CA 107 Connie Crescent, Concord, Ontario L4K 1L3, Canada
34	22764	029418	PKG STUFF	2021.06.20	The Priestman Electronics Corporation, CA 107 Connie Crescent Concord, Ontario L4K 1L3, Canada
35	22781	029441	Media Show Grup Show, Conference, VIP Presentation	2021.06.29	MEDIA SHOW GRUP S.R.L., societate comercială, MD Str. Busuiocşti nr. 23, of. 4, MD-2002, Chişinău, Republica Moldova
36	22808	029447	iRobot	2021.06.30	BORSUCOVSCAIA Ecaterina, MD Str. N. Titulescu nr. 1, ap. 105, MD-2002, Chişinău, Republica Moldova

1	2	3	4	5	6
37	22815	029424	витебские КОВРЫ CARPETS vitebsk	2021.06.27	SCHINELLY S.R.L., MD Str. Alba-Iulia nr. 75, MD-2071, Chişinău, Republica Moldova
38	22817	029414	GAROLD ГАРОЛД	2021.06.17	MOLDAGROVIN S.R.L., MD Str. Vi. Korolenko nr. 6, MD-5301, Vulcăneşti, UTA Găgăuzia, Republica Moldova
39	22828	029405	DATSUN	2021.06.16	NISSAN JIDOSHA KABUSHIKI KAISHA (also trading as NISSAN MOTOR CO., LTD.), JP No. 2, Takara-cho, Kanagawa-ku, Yokohama-shi, Kanagawa-ken, Japonia
40	22829	029412	Mr. Tomachez Мр. Томачез	2021.06.17	MOLDAGROVIN S.R.L., MD Str. Vi. Korolenko nr. 6, MD-5301, Vulcăneşti, UTA Găgăuzia, Republica Moldova
41	22830	029411	САЈАНДЕР КАЯНДЕР	2021.06.17	MOLDAGROVIN S.R.L., MD Str. Vi. Korolenko nr. 6, MD-5301, Vulcăneşti, UTA Găgăuzia, Republica Moldova
42	22837	029438	KENT APEX	2021.06.27	British American Tobacco (Brands) Inc., US 251 Little Falls Drive, Suite 100, Wilmington, DE 19808-1674, Statele Unite ale Americii
43	22860	029334	MEGAMOL	2021.06.06	MEGAGRUP- IMPEX S.R.L., MD Şos. Munceşti nr. 95, MD-2002, Chişinău, Republica Moldova
44	22861	029423	DON BASTON	2021.06.23	ANDROMAŞ-GRUP S.R.L., MD Str. Ion Neculce nr. 11, ap. 41, MD-2064, Chişinău, Republica Moldova
45	22889	029364	PRESIDENT CLASSIC STARS	2021.06.09	PHILIP MORRIS PRODUCTS S.A., CH Quai Jeanrenaud 3, CH-2000 Neuchâtel, Elve- ția
46	22896	029328	LUCKTEK	2021.06.03	EXTERIOR S.R.L., firmă de producție și comerț, MD Str. Mitropolit Varlaam nr. 65, MD-2012, Chişinău, Republica Moldova
47	22924	029410	GAROSH ГАРОШ	2021.06.17	MOLDAGROVIN S.R.L., MD Str. Vi. Korolenko nr. 6, MD-5301, Vulcăneşti, UTA Găgăuzia, Republica Moldova
48	22982	029448	Звени Гора DO- BRODAR	2021.06.30	BONGRAIN S.A., FR 42, rue Rieussec, 78220 Viroflay, Franța
49	22984	029449	DOBRODAR	2021.06.30	BONGRAIN S.A., FR 42, rue Rieussec, 78220 Viroflay, Franța
50	23024	029358	lime fresh interiors	2021.06.08	GAIDAMPAS Ivan, MD Str. 31 August 1989 nr. 106, ap. 1, MD-2004, Chişinău, Republica Moldova
51	23048	029446	deeplace	2021.06.30	CUNEV Veaceslav, MD Str. Alexe Mateevici nr. 51, ap. 4, MD-2009, Chişinău, Republica Moldova
52	23058	029401	RADIO NOVA	2021.06.17	Național Media S.R.L., întreprindere mixtă, MD Str. Uzinelor nr. 210/1, MD-2036, Chişinău, Republica Moldova
53	23077	029365	PRESIDENT SPE- CIAL STARS	2021.06.09	PHILIP MORRIS PRODUCTS S.A., CH Quai Jeanrenaud 3, CH-2000 Neuchâtel, Elve- ția
54	23206	029349	ac agricultura con- servativă	2021.06.10	WETRADE S.R.L., întreprindere cu capital străin, MD Str. Grenoble nr. 128, MD-2019, Chişinău, Republica Moldova
55	23209	029428	CARDINALE HAND MADE	2021.06.22	COVALI Oleg, MD Str. Alexe Mateevici nr. 2, ap. 24, MD-3005, Soroca, Republica Moldova
56	23348	029326	EVERFOCUS	2021.06.03	EXTERIOR S.R.L., firmă de producție și co- merț, MD Str. Mitropolit Varlaam nr. 65, MD-2012, Chişinău, Republica Moldova
57	23351	029362	DRIADA ROSE ROSE	2021.06.08	SUVOROV-VIN S.R.L., întreprindere cu capital străin, MD Str. Columna nr. 108, MD-2012, Chişinău, Republica Moldova
58	23360	029325	DAR VIN	2021.06.07	DARANUȚA Aniuta, MD MD-4326, Tocuz, Căuşeni, Republica Moldova
59	23405	029357	TOCO TOUR	2021.06.07	MERAJI Nicolai, MD Str. Lesnaia nr. 1, MD-6112, Beşghioz, Ceadîr-Lunga, Republica Moldova

1	2	3	4	5	6
60	23425	029420	Catalyst M.A.R.C.	2021.06.22	MATRICON S.R.L., întreprindere mixtă, MD Str. Prunului nr. 19/1, of. 314, MD-2004, Chişinău, Republica Moldova
61	23486	029413	МОСКАТО CA- POLAVERO МОККАТО КАПОЛАВЕРО	2021.06.17	MOLDAGROVIN S.R.L., MD Str. Vl. Korolenko nr. 6, MD-5301, Vulcăneşti, UTA Găgăuzia, Republica Moldova
62	23557	029450	BUONO MARKET	2021.06.30	FUDULACHI Alexandr, MD Str. Gh. Madan nr. 48, bloc 3, ap. 27, MD-2020, Chişinău, Republica Moldova
63	23558	029327	COMMAX	2021.06.03	EXTERIOR S.R.L., firmă de producție și comerț, MD Str. Mitropolit Varlaam nr. 65, MD-2012, Chişinău, Republica Moldova
64	23595	029429	APEX	2021.06.22	British American Tobacco (Brands) Limited, GB Globe House, 4 Temple Place, London WC2R 2PG, Regatul Unit
65	23627	029400	HORECA.MD	2021.06.17	IBRIȘIM Alexandr, MD Str. Branîștii nr. 11, ap. 34, MD-2068, Chişinău, Republica Moldova

Lista mărcilor valabilitatea înregistrării cărora expiră în iunie 2022

Se publică următoarele date: numărul curent, numărul de ordine al înregistrării, numărul de depozit, denumirea mărcii, data expirării valabilității, titularul și codul țării conform normei ST. 3 OMPI

Nr. crt.	(111/116) Nr. înregistrării	(210) Nr. de depozit	(540) Denumirea mărcii	(181/186) Data expirării valabilității	(730) Titularul, cod ST. 3 OMPI
1	2	3	4	5	6
1	2R 136	000395	MARMITE	2022.06.08	CONOPCO, INC., US
2	2R 221	000396	МАРМИТ	2022.06.08	CONOPCO, INC., US
3	R 9217	011474	СЮРПРИЗНОЕ	2022.06.20	KVINT, societate pe acțiuni de tip închis, fabrică de vinuri și coniacuri din Tiraspol, MD
4	R 9218	011475	SURPRIZNOE	2022.06.20	KVINT, societate pe acțiuni de tip închis, fabrică de vinuri și coniacuri din Tiraspol, MD
5	R 9698	011391	TREFLAN	2022.06.04	Gowan Company, L.L.C., US
6	R 9699	011392	ZELLEK	2022.06.04	Dow Agro Sciences LLC, a Delaware limited liability company, US
7	R 9702	011396	HILTON	2022.06.05	British American Tobacco (Brands) Inc., US
8	R 9712	011442	AirService	2022.06.17	GLOBAL EXPERT S.R.L., MD
9	R 9714	011444	TRITANRIX	2022.06.17	GlaxoSmithKline Biologicals S.A., BE
10	R 9719	011454	ГЕНЕРАЛИССИМУС	2022.06.18	AROMA, societate pe acțiuni, MD
11	R 9793	011402	PERFECTIONISTS IN TOBACCO	2022.06.06	Dunhill Tobacco of London Limited, GB
12	R 9795	011423	ЮЖНАЯ ПАЛЬМИРА	2022.06.11	EURO-ALCO S.R.L., întreprindere mixtă, MD
13	R 9797	011428	ELDORADO	2022.06.05	FLOAREA SOARELUI S.A., MD
14	R 9800	011432	СЕМЬ МУДРЕЦОВ	2022.06.14	KVINT, societate pe acțiuni de tip închis, fabrică de vinuri și coniacuri din Tiraspol, MD
15	R 9801	011433	КНЯЗЬ ВЛАДИМИР	2022.06.14	KVINT, societate pe acțiuni de tip închis, fabrică de vinuri și coniacuri din Tiraspol, MD
16	R 9802	011435	КОМЕТА	2022.06.14	KVINT, societate pe acțiuni de tip închis, fabrică de vinuri și coniacuri din Tiraspol, MD
17	R 9803	011436	КОВБОЙ	2022.06.14	KVINT, societate pe acțiuni de tip închis, fabrică de vinuri și coniacuri din Tiraspol, MD
18	R 9810	011479	VANTEX	2022.06.21	Cheminova A/S, DK

1	2	3	4	5	6
19	R 9814	011494	makita	2022.06.28	Makita Corporation, JP
20	R 9815	011496	TC TRANSCOREMA ÎNTRERPRINDEREA DE TRANSPORTURI ȘI EXPEDIȚII	2022.06.25	TRANSCOREMA-MOLDOVA S.R.L., întreprindere de transport și expediții, MD
21	R 9816	011497	KAPTON	2022.06.26	E. I. du Pont de Nemours and Company, US
22	R 9817	011498	КАПТОН	2022.06.26	E. I. du Pont de Nemours and Company, US
23	R 9818	011501	SUPERMARIO	2022.06.27	Nintendo Co., Ltd., JP
24	R 9823	011512	makita	2022.06.28	Makita Corporation, JP
25	R 9858	011426	AMD OPTERON	2022.06.12	Advanced Micro Devices, Inc., corporația statului Delaware, US
26	R 9859	011427	OLYMPIA	2022.06.05	FLOAREA SOARELUI S.A., MD
27	R 9860	011500	Nintendo	2022.06.27	Nintendo Co., Ltd., JP
28	R 9861	011502	GAMEBOY	2022.06.27	Nintendo Co., Ltd., JP
29	R 9864	011542	Sandrilionia	2022.06.26	SANDRILIONA S.R.L., întreprindere mixtă, MD
30	R 9914	011540	AUTO PRIM	2022.06.26	AUTO PRIM-GRUP S.R.L., MD
31	R 9923	011570	ZERNO	2022.06.18	ZERNOFF S.R.L., întreprindere mixtă, MD
32	R 10001	011473	ИМПЕРАТОР ИМПЕРАТОР	2022.06.20	AROMA, societate pe acțiuni, MD
33	R 10016	011688	NORATAK	2022.06.24	Cilag GmbH International, CH
34	R 10067	011447	APC	2022.06.20	American Power Conversion Corporation, corporația statului Massachusetts, US
35	R 10156	011510	THE SIMPSONS	2022.06.28	Twentieth Century Fox Film Corporation, corporație din Statul Delaware, US
36	R 10214	011499	ORLACT	2022.06.27	ORLACT S.A., MD
37	R 10807	011451	Marcă tridimensională	2022.06.12	Wine International Project S.R.L., întreprindere cu capital străin, MD
38	R 12614	011511	VARO	2022.06.28	VARO-INFORM S.R.L., MD
39	R 17071	011457	MOLDOVA YELLOW PAGES	2022.06.18	VARO-INFORM S.R.L., MD
40	23790	031284	BUFRON	2022.06.15	NOBEL ILAC SANAYII VE TICARET ANONIM SIRKETI, reprezentanța companiei turcești, MD
41	23791	031285	Veronni	2022.06.15	CARMEZ PROCESSING S.R.L., MD
42	23799	031296	KRAUSE	2022.06.18	STICLĂMONT S.A., MD
43	23813	031169	Conectează-te la viitor!	2022.06.04	MOLDTELECOM S.A., MD
44	23814	031237	Nissan. Innovation that Excites.	2022.06.11	NISSAN JIDOSHA KABUSHIKI KAISHA (also trading as Nissan Motor Co., Ltd.), JP
45	23819	031226	ZYLINHIB	2022.06.08	SUN PHARMACEUTICAL INDUSTRIES LIMITED, IN
46	23858	031318	CTS Centrul de telecomunicații speciale	2022.06.20	CENTRUL DE TELECOMUNICAȚII SPECIALE, întreprindere de stat, MD
47	23882	031319	PIORUN	2022.06.21	BASF SE, DE
48	23883	031320	PASSAT	2022.06.21	BASF SE, DE
49	23893	031330	MIRODIA	2022.06.26	DEVELOPMENT-GROUP S.R.L., întreprindere cu capital străin, MD
50	23898	031333	synevo MEDICAL LABORATORY SERVICES adding value to the diagnosis	2022.06.26	Whimsical Holding Limited in Cyprus, CY
51	23899	031345	TRIKAXON	2022.06.28	NGUYEN SI TRUNG KY, MD
52	23913	031331	Steel House SANDWICH PANELS	2022.06.21	COMSALES GRUP S.R.L., societate comercială, MD
53	23916	031246	AURICA АУРИКА	2022.06.11	TURTA Teodor, MD
54	23934	031254	RP RITUAL PROF	2022.06.14	RITUS-AV S.R.L., societate comercială, MD
55	23935	031266	MONSTER REHABITUATE	2022.06.14	MONSTER ENERGY COMPANY, a Delaware corporation, US
56	23941	031188	РАЗМЕР ИМЕЕТ ЗНАЧЕНИЕ!	2022.06.01	MONSTER ENERGY COMPANY, a Delaware corporation, US
57	23957	031317	СП	2022.06.18	PERUNOV Veaceslav, MD

MD - BOPI 1/2022

1	2	3	4	5	6
58	23961	031269	NEWMAN	2022.06.15	ALLIANCE VENTURE CAPITAL S.R.L., întreprindere cu capital străin, MD
59	23962	031238	Hankook masters	2022.06.11	Hankook Tire Worldwide Co., Ltd., KR
60	23963	031240	Hankook masters	2022.06.11	Hankook Tire Worldwide Co., Ltd., KR
61	23964	031244	Hankook Truck masters	2022.06.11	Hankook Tire Worldwide Co., Ltd., KR
62	23965	031242	Hankook Truck masters	2022.06.11	Hankook Tire Worldwide Co., Ltd., KR
63	23972	031258	ecoVazon mirodenii la ghiveci	2022.06.12	ȚURCANU Sergiu, MD
64	23977	031230	TSV-COM	2022.06.13	PÎRGARU Sergiu, MD
65	23978	031235	O vară fără sfârșit!	2022.06.11	EFES VITANTA MOLDOVA BREWERY S.A., întreprindere mixtă, MD
66	24004	031327	Banquet premium	2022.06.25	Camelia S.A., casă de comerț, MD
67	24014	031312	CĂLĂRAȘI STATUS REGAL	2022.06.20	Călărași Divin Plus S.R.L., MD
68	24027	031271	CITRONGE	2022.06.15	Bacardi Martini Patrón International GmbH, CH
69	24028	031311	DATSUN	2022.06.20	NISSAN JIDOSHA KABUSHIKI KAISHA (also trading as NISSAN MOTOR CO., LTD.), JP
70	24029	031321	CORAL WHITE	2022.06.22	PHILIP MORRIS PRODUCTS S.A., CH
71	24044	031329	a ALLVIDEO	2022.06.25	BOBROV Igor, MD
72	24045	031337	Marcă figurativă	2022.06.26	DIANATUS MANAGEMENT LIMITED, CY
73	24048	031328	Kirby	2022.06.22	KIRBY BUILDING SYSTEMS KUWAIT COMPANY S.A.K.(C), KW
74	24053	031260	SUPRACAL	2022.06.14	COSMOVIS S.R.L., societate comercială, MD
75	24059	031264	i-DTEC	2022.06.14	HONDA MOTOR CO., LTD., JP
76	24062	031341	ChocoBolle	2022.06.27	DRAGAN Gheorghe, MD
77	24075	031227	KUJU	2022.06.08	Nicoventures Limited, GB
78	24076	031314	REGAL BLAZON	2022.06.21	MILEȘTI-VIN S.A., MD
79	24077	031349	AMPLIAR PLUS	2022.06.12	LABORATORIOS CASASCO S.A.I.C., AR
80	24078	031350	BLOKIUUM FLEX	2022.06.12	LABORATORIOS CASASCO S.A.I.C., AR
81	24079	031351	CASPRAZOL	2022.06.12	LABORATORIOS CASASCO S.A.I.C., AR
82	24088	031287	ФЕДЕРАЛЬНЫЙ РЕЗЕРВ	2022.06.19	COLUSVIN S.R.L., întreprindere mixtă, MD
83	24089	031338	BRIFFING	2022.06.26	Status Lex Prim S.R.L., MD
84	24090	031343	elimplant	2022.06.15	SARANTIS ROMANIA S.A., societate comercială, RO
85	24107	031322	MARINE BLUE	2022.06.22	Philip Morris Products S.A., CH
86	24120	031259	FT FLOTI	2022.06.12	FLOARE, Open Joint-Stock Company, MD
87	24121	031252	LAURETANA	2022.06.13	BUCURIA PENTRU TOȚI S.R.L., întreprindere mixtă, MD
88	24122	031346	Nikita Rinadi	2022.06.29	GUDUMAC Nadejda, MD GHEORGHÎĂ Andrian, MD
89	24123	031224	ProdEco	2022.06.07	PRODECO S.R.L., întreprindere mixtă, MD
90	24165	031277	Decurion	2022.06.18	CHIRMICI Denis, MD
91	24175	031210	ESTRINORM ЭСТРИНОРМ	2022.06.07	FARMAPRIM S.R.L., MD
92	24176	031270	PYRAT	2022.06.15	Bacardi Martini Patrón International GmbH, CH
93	24191	031174	Super ORIGINAL	2022.06.01	INCOMLAC S.A., MD
94	24192	031220	Dirol	2022.06.06	KRAFT FOODS DANMARK INTELLECTUAL PROPERTY ApS, DK
95	24193	031225	MONTELLI	2022.06.07	E.I. du Pont de Nemours and Company, US

1	2	3	4	5	6
96	24194	031303	C	2022.06.19	The Coca-Cola Company, companie încorporată și existentă conform legilor statului Delaware, US
97	24209	031190	BAS VINEX	2022.06.01	BASVINEX S.A., MD
98	24210	031202	MOVA	2022.06.04	BASVINEX S.A., MD
99	24215	031267	DAZRAY	2022.06.14	VIIV HEALTHCARE UK LIMITED, GB
100	24217	031297	STUDIO FOTO LAND SCHOOL	2022.06.18	IVANOGLO Veaceslav, MD
101	24219	031419	NOPAIN	2022.06.29	EGYPTION MEDCO S.R.L., întreprindere cu capital străin, MD
102	24220	031420	ENEMACORT	2022.06.29	EGYPTION MEDCO S.R.L., întreprindere cu capital străin, MD
103	24221	031421	Dolcyl Glimepiride	2022.06.29	EGYPTION MEDCO S.R.L., întreprindere cu capital străin, MD
104	24222	031422	Azaderm	2022.06.29	EGYPTION MEDCO S.R.L., întreprindere cu capital străin, MD
105	24223	031424	Lipinorm atorvastatin	2022.06.29	EGYPTION MEDCO S.R.L., întreprindere cu capital străin, MD
106	24224	031426	Hi-Cal Forte	2022.06.29	EGYPTION MEDCO S.R.L., întreprindere cu capital străin, MD
107	24257	031231	Part of the ProCredit Group	2022.06.12	ProCredit Bank S.A., bancă comercială, MD
108	24258	031232	Часть Группы ProCredit	2022.06.12	ProCredit Bank S.A., bancă comercială, MD
109	24259	031233	Parte a Grupului ProCredit	2022.06.12	ProCredit Bank S.A., bancă comercială, MD
110	24267	031457	ВОДКА ФИРМА Медовая	2022.06.28	KVINT, societate pe acțiuni de tip închis, fabrică de vinuri și coniacuri din Tiraspol, MD
111	24268	031458	ВОДКА ФИРМА Классическая	2022.06.28	KVINT, societate pe acțiuni de tip închis, fabrică de vinuri și coniacuri din Tiraspol, MD
112	24302	031248	PROSECUTOR SERVICII PAZA SECURITY	2022.06.12	PROSECUTOR S.R.L., MD
113	24409	031261	OpenEnglish	2022.06.13	OPEN ENGLISH, LLC, a company organized under the Laws of Delaware, United States of America, PA
114	24410	031272	XO CAFE	2022.06.15	Patrón Spirits International AG, a corporation duly organized and existing under the laws of Switzerland, CH
115	24416	031256	FORTE	2022.06.13	EPIDAVR S.R.L., firmă, MD
116	24417	031423	Hepaticum	2022.06.29	EGYPTION MEDCO S.R.L., întreprindere cu capital străin, MD
117	24430	031301	MENCHIE'S	2022.06.19	Menchie's Group, Inc., corporație din statul California, US
118	24454	031315	Swiss Create	2022.06.21	Swiss Consulting Group SCG AG, CH
119	24461	031257	WOLF MOTOR	2022.06.13	EPIDAVR S.R.L., firmă, MD
120	24512	031217	Cre mosso	2022.06.05	COMPAGNIE GERVAIS DANONE (a French Corporation), FR
121	24530	031300	PA Produs Autohton	2022.06.19	DARANUȚA Diana, MD
122	24548	031221	ARISTOCRAT	2022.06.06	BÎRCA Natalia, MD
123	24549	031342	ANSERGLOB	2022.06.27	DOLGHII Anatolie, MD
124	24561	031265	XO CAFE DARK	2022.06.14	Patrón Spirits International AG, a corporation duly organized and existing under the laws of Switzerland, CH
125	24595	031239	Hankook masters	2022.06.11	Hankook Tire Worldwide Co., Ltd., KR
126	24596	031241	hankook masters	2022.06.11	Hankook Tire Worldwide Co., Ltd., KR
127	24597	031243	Hankook Truck masters	2022.06.11	Hankook Tire Worldwide Co., Ltd., KR
128	24598	031245	Hankook Truck masters	2022.06.11	Hankook Tire Worldwide Co., Ltd., KR

1	2	3	4	5	6
129	24644	031185	РЕОЛИЗИН	2022.06.01	Oncolytics Biotech Inc., CA
130	24645	031186	РЕОЛИСИН	2022.06.01	Oncolytics Biotech Inc., CA
131	24646	031187	REOLYSIN	2022.06.01	Oncolytics Biotech Inc., CA
132	24666	031204	George II wine bar	2022.06.05	URSACHI Oleg, MD
133	24681	031276	GRAN PATRON	2022.06.15	Patrón Spirits International AG, a corporation duly organized and existing under the laws of Switzerland, CH
134	24683	031274	GRAN PATRON PLATINUM	2022.06.15	Patrón Spirits International AG, a corporation duly organized and existing under the laws of Switzerland, CH
135	24751	031302	Căsuța Mea LAPTE	2022.06.19	LAPMOL S.R.L., întreprindere cu capital străin, MD
136	24841	031323	М-ЛИГА M-LIGA	2022.06.22	VESTA, asociație obștească, MD
137	24846	031281	BLOOD RICH TASTE CIGARETTES	2022.06.14	ROYAL SERVISIS Ltd., BG
138	24847	031282	BLOOD RICH TASTE CIGARETTES	2022.06.14	ROYAL SERVISIS Ltd., BG
139	24848	031283	BLOOD RICH TASTE CIGARETTES	2022.06.14	ROYAL SERVISIS Ltd., BG
140	24892	031203	Альбертин	2022.06.05	RAZLOGA Rostislav, MD
141	24907	031425	EPILOG	2022.06.29	EGYPTION MEDCO S.R.L., întreprindere cu capital străin, MD
142	24980	031249	CLEVER	2022.06.07	ORHEI-VIT S.A., MD
143	24983	033886	CLEVER	2022.06.07	ORHEI-VIT S.A., MD
144	25051	031356	BricoMax	2022.06.28	BRICOMAX S.R.L., întreprindere mixtă, MD
145	25099	031273	ULTIMAT	2022.06.15	Bacardi Martini Patrón International GmbH, CH
146	25157	031247	NANOTEK Precision Engineered to deliver Kent signature taste in a Nano Forma	2022.06.11	British American Tobacco (Brands) Inc., US
147	25344	031298	FRUTTETO	2022.06.18	MORAR Victoria, MD
148	25345	031316	Swiss Consulting Group	2022.06.21	Swiss Consulting Group SCG AG, CH
149	25356	031299	G	2022.06.18	Guess?, Inc., US
150	25419	031280	ЛИПОКРЕМ	2022.06.15	LEO Pharma A/S, DK
151	25515	031275	GRAN PATRON BURDEOS	2022.06.15	Patrón Spirits International AG, a corporation duly organized and existing under the laws of Switzerland, CH
152	25650	031162	METROPOL	2022.06.04	GOLICOVA Natalia, MD
153	25651	031163	ELEPHANT	2022.06.04	GOLICOVA Natalia, MD
154	25651A	031163	ELEPHANT	2022.06.04	VINĂRIA ROMĂNEȘTI S.R.L., MD
155	26282	031215	СТАРО МОЛДАВСКИЙ	2022.06.05	MIGDAL-P S.A., MD
156	27203	031250	BONUS БОНУС	2022.06.07	ORHEI-VIT S.R.L., MD

Lista duplicatelor certificatelor de înregistrare a mărcilor

Se publică următoarele date: numărul curent, numărul de ordine al înregistrării, titularul, codul țării conform normei ST.3 OMPI, data eliberării duplicatului

Nr. crt.	(111) Nr. înregistrării	(730) Titular, cod ST.3 OMPI	Data eliberării duplicatului
1	34985	WINE AGROTRADE S.R.L., MD Str. Statul Țării nr. 1, Vorniceni, Strășeni, Republica Moldova	2021.12.08

FA9L Lista desenelor și modelelor industriale retrase

Se publică următoarele date: numărul curent, numărul de depozit, data de depozit, numărul de desene și modele industriale, data adoptării hotărârii de retragere, numărul BOPI în care a fost publicată cererea

Nr. crt.	(21) Nr. de depozit	(22) Data de depozit	(28) Nr. de desene și modele industriale	Data de retragere	(43) Nr. BOPI
1	f 2020 0005	13.02.2020	1	30.12.2021	9/2020
2	f 2020 0027	29.05.2020	6	10.12.2021	8/2020

MK4L Lista certificatelor de înregistrare a desenelor și modelelor industriale al căror termen de valabilitate a expirat (inclusiv termenul de grație) conform art. 14 din Legea nr. 161/2007

Se publică următoarele date: numărul curent, titularul, codul țării conform normei ST. 3 OMPI, numărul certificatului, numărul de depozit, data de depozit, data expirării termenului de valabilitate

Nr. crt.	(73) Titular, cod ST. 3 OMPI	(11) Nr. certificatului	(21) Nr. de depozit	(22) Data de depozit	(18) Data expirării termenului de valabilitate
1	EROHIN Ruslan, MD Str. Ginta Latină nr. 5, bloc B, ap. 54, MD-2044, Chișinău, Republica Moldova	1378	f 2011 0045	2011.06.23	2021.06.23
2	ZDROBĂU Vladislav, MD Str. Vinătorilor nr. 16, MD-2028, Chișinău, Republica Moldova	1735	f 2016 0030	2016.06.09	2021.06.09
3	ICAM S.A., ÎNTREPRINDERE DE PRODUCȚIE ȘI COMERȚ, MD Str. Tighina nr. 65, MD-2001, Chișinău, Republica Moldova	1740	f 2016 0034	2016.06.28	2021.06.28
4	CHIRCA Pavel, MD MD-5945, Răuțel, Fălești, Republica Moldova TROPOȚEL Andrei, MD Str. M. Viteazul, nr. 34, ap. 5, MD-3100, Bălți, Republica Moldova	1754	f 2016 0031	2016.06.17	2021.06.17

FB4L Lista desenelor și modelelor industriale, hotărârile în privința cărora au fost revocate

Se publică următoarele date: numărul curent, numărul de depozit, data de depozit, numărul de desene și modele industriale, data adoptării hotărârii de revocare, numărul BOPI în care a fost publicată hotărârea

Nr. crt.	(21) Nr. de depozit	(22) Data de depozit	(28) Nr. de desene și modele industriale	Data adoptării hotărârii de revocare	(44) Nr. BOPI
1	f 2020 0049	2020.09.19	1	2021.12.29	8/2021

FC9L Lista desenelor și modelelor industriale respinse în Republica Moldova conform Aranjamentului de la Haga, aranjate în ordinea numerelor de înregistrare internațională

Se publică următoarele date: numărul curent, numărul înregistrării internaționale,
data înregistrării internaționale, data priorității, titularul, codul țării conform normei ST.3 OMPI,
denumirea desenului și modelului industrial, clasele conform CIDMI, numărul de desene
și modele industriale, numărul Buletinului de Desene și Modele Internaționale (IDB)
în care a fost publicată cererea de înregistrare

Nr. crt.	(11) Nr. înregistrării	(15) Data înregis- trării (23)(30) Prioritate	(73) Titular, cod ST.3 OMPI	(54) Denumirea desenului și modelului industrial	(51) Clase	(28) Nr. de desene și modele industriale	Nr. IDB
1	DM/206069	2019.12.20	RENAULT s.a.s., FR	Aripa din fața dreaptă; aripa din fața stângă; blindaj pentru partea din spate a unui autovehi- cul; blindaj pentru par- tea din față a unui auto- vehicul; calandru; aripa din spate, dreapta; aripa din spate, stânga; grila de aer; parbriz; portiera din fața dreaptă; portiera din fața stângă / Right front wing; left front wing; shield for the rear part of a motor vehicle; shield for the front part of a motor vehicle; radiator grille; right rear wing; left rear wing; air grille; windshield; right front door; left front door / Aile avant droite; aile avant gauche; bouclier pour partie arrière de véhicule automobile; bouclier pour partie avant de véhicule automobile; calandre; aile arrière droite; aile arrière gauche; grille air; pare-brise; porte avant droite; porte avant gauche	12-16	11	52/2020

Lista eratelor

Se publică următoarele date: numărul curent, obiectul de proprietate industrială, numărul depozitului, numărul titlului de protecție, numărul BOPI, datele inițiale care au fost publicate, datele rectificate

Nr. crt.	OPI	Nr. depozit	Nr. titlului de protecție	Nr. BOPI	Date inițiale	Date rectificate
1	Brevet de invenție	a 2017 0014	4760	7/2021	(31) 62/091943; 62/091943 (32) 2014.07.14; 2014.12.15 (33) US; US	(31) 62/022846; 62/091943 (32) 2014.07.10; 2014.12.15 (33) US; US
2	Marcă	000313	3R 52	8/2021	(186) 2031.05.11	(186) 2031.05.16

VII



Comisia de Contestații a AGEPI / Appeals Board of AGEPI



În prezenta Secțiune se publică informații privind rezultatele examinării contestațiilor depuse la Comisia de Contestații a AGEPI.





This Section publishes information on the results of examination of appeals lodged with the Appeals Board of AGEPI.

Lista contestațiilor examinate la Comisia de Contestații în luna decembrie 2021 în privința cărora procedura a fost finalizată



Se publică următoarele date: numărul curent, denumirea OPI, numărul și data depozitului, numărul titlului de protecție, solicitantul sau titularul, contestatarul, data depunerii și obiectul contestației, data examinării contestației, rezultatul examinării contestației





Nr. crt.	Denumirea OPI Nr. și data depozitului/ Nr. titlului de protecție Solicitant / Titular	Contestatar	Data depunerii și obiectul contestației	Data examinării contestației/ pronunțării hotărârii	Rezultatul examinării contestației
1	2	3	4	5	6
1	<p>Marcă internațională</p>  <p>IR 1232076 03.09.2014</p> <p>ALTUNKAYA INŞAAT NAKLIYAT GIDA TICARET ANONIM ŞİRKETİ, TR</p>	ALTUNKAYA INŞAAT NAKLIYAT GIDA TICARET ANONIM ŞİRKETİ, TR	08.06.2021 împotriva deciziei de respingere parțială a cererii de înregistrare a mărcii	23.12.2021	<p>1. Se respinge revendicarea contestatarului.</p> <p>2. Se menține în vigoare Decizia Direcției mărci și design industrial din 08.04.2021.</p> <p>3. Se transmite dosarul în Direcția mărci și design industrial pentru continuarea procedurilor.</p> <p>4. Hotărârea poate fi atacată în instanța de contencios administrativ - Judecătoria Chișinău, sediul Râșcani (mun. Chișinău, str. Kiev, nr. 3) în termen de 30 de zile din data notificării integrale a acesteia.</p>
2	<p>Marcă internațională</p> <p>Celia</p> <p>IR 1508274 24.10.2019</p> <p>Huawei Technologies Co., Ltd., CN</p>	Huawei Technologies Co., Ltd., CN	07.04.2021 împotriva deciziei de respingere totală a cererii de înregistrare a mărcii	23.12.2021	<p>1. Se respinge revendicarea contestatarului.</p> <p>2. Se menține în vigoare Decizia Direcției mărci și design industrial din 09.02.2021.</p> <p>3. Se transmite dosarul în Direcția mărci și design industrial pentru continuarea procedurilor.</p> <p>4. Hotărârea poate fi atacată în instanța de contencios administrativ - Judecătoria Chișinău, sediul Râșcani (mun. Chișinău, str. Kiev, nr. 3) în termen de 30 de zile din data notificării integrale a acesteia.</p>
3	<p>Marcă internațională</p>  <p>IR 1509078 02.08.2019</p> <p>DRIV IP LLC, US</p>	DRIV IP LLC, US	17.09.2021 împotriva deciziei de respingere totală a cererii de înregistrare a mărcii	23.12.2021	<p>1. Se acceptă revendicarea contestatarului.</p> <p>2. Se abrogă Decizia Direcției mărci și design industrial din 23.07.2021 și se acceptă protecția mărcii solicitate pentru totalitatea produselor revendicate în cerere din clasa 12.</p> <p>3. Se transmite dosarul în Direcția mărci și design industrial pentru continuarea procedurilor.</p> <p>4. Hotărârea poate fi atacată în instanța de contencios administrativ - Judecătoria Chișinău, sediul Râșcani (mun. Chișinău, str. Kiev, nr. 3) în termen de 30 de zile din data notificării integrale a acesteia.</p>
4	<p>Marcă internațională</p>  <p>IR 1505245 18.10.2019</p> <p>CHOCOLATES TORRAS, S.A., ES</p>	CHOCOLATES TORRAS, S.A., ES	23.07.2021 împotriva deciziei de respingere parțială a cererii de înregistrare a mărcii	23.12.2021	<p>1. Se acceptă revendicarea contestatarului, în temeiul scrisorii de acord prezentate.</p> <p>2. Se abrogă Decizia Direcției mărci și design industrial din 26.05.2021 și se acceptă protecția mărcii solicitate pentru totalitatea produselor revendicate în cerere din clasa 30.</p> <p>3. Se transmite dosarul în Direcția mărci și design industrial pentru continuarea procedurilor.</p> <p>4. Hotărârea poate fi atacată în instanța de</p>

	ES				contencios administrativ - Judecătoria Chișinău, sediul Râșcani (mun. Chișinău, str. Kiev, nr. 3) în termen de 30 de zile din data notificării integrale a acestora.
5	Marcă internațională INFOMIR IR 1541097 16.04.2020 Infomir SA, CH	Infomir SA, CH	20.11.2021 împotriva deciziei de respingere parțială a cererii de înregistrare a mărcii	23.12.2021	1. Se acceptă revendicarea contestatarului, în temeiul scrisorii de acord prezentate. 2. Se abrogă Decizia Direcției mărci și design industrial din 15.09.2021 și se acceptă protecția mărcii solicitate pentru totalitatea produselor și serviciilor revendicate în cerere din clasele 09, 11, 42. 3. Se transmite dosarul în Direcția mărci și design industrial pentru continuarea procedurilor. 4. Hotărârea poate fi atacată în instanța de contencios administrativ - Judecătoria Chișinău, sediul Râșcani (mun. Chișinău, str. Kiev, nr. 3) în termen de 30 de zile din data notificării integrale a acestora.
6	Marcă internațională  IR 1511835 16.07.2019 LIMITED LIABILITY MANUFACTURING AND TRADING COMPANY "ACME", UA	LIMITED LIABILITY MANUFACTURING AND TRADING COMPANY "ACME", UA	16.09.2021 împotriva deciziei de respingere parțială a cererii de înregistrare a mărcii	23.12.2021	1. Se acceptă revendicarea contestatarului. 2. Se abrogă Decizia Direcției mărci și design industrial din 31.05.2021 și se acceptă protecția mărcii solicitate pentru totalitatea produselor revendicate în cerere din clasa 03. Dreptul exclusiv nu se va extinde asupra elementelor „color”, „#”, cu excepția executării grafice deosebite. 3. Se transmite dosarul în Direcția mărci și design industrial pentru continuarea procedurilor. 4. Hotărârea poate fi atacată în instanța de contencios administrativ - Judecătoria Chișinău, sediul Râșcani (mun. Chișinău, str. Kiev, nr. 3) în termen de 30 de zile din data notificării integrale a acestora.
7	Marcă internațională GAMING LABORATORIES INTERNATIONAL IR 1499650 28.11.2018 Gaming Laboratories International LLC, US	Gaming Laboratories International LLC, US	22.09.2021 împotriva deciziei de respingere totală a cererii de înregistrare a mărcii	23.12.2021	1. Se acceptă parțial revendicarea contestatarului. 2. Se abrogă Decizia Direcției mărci și design industrial din 23.07.2021 și se acceptă protecția mărcii solicitate pentru totalitatea produselor și serviciilor revendicate în cerere din clasele 09, 35, 41, 42, 45. Dreptul exclusiv nu se va extinde asupra elementelor verbale „GAMING”, „LABORATORIES”, „INTERNATIONAL” luate în parte. 3. Se transmite dosarul în Direcția mărci și design industrial pentru continuarea procedurilor. 4. Hotărârea poate fi atacată în instanța de contencios administrativ - Judecătoria Chișinău, sediul Râșcani (mun. Chișinău, str. Kiev, nr. 3) în termen de 30 de zile din data notificării integrale a acestora.
8	Marcă internațională  IR 1536450 28.04.2020 LTD "VALENTA- INTELLEKT", RU	LTD "VALENTA- INTELLEKT", RU	25.10.2021 împotriva deciziei de respingere parțială a cererii de înregistrare a mărcii	23.12.2021	1. Se acceptă revendicarea contestatarului. 2. Se abrogă Decizia Direcției mărci și design industrial din 15.09.2021 și se acceptă protecția mărcii solicitate pentru produsele revendicate în cerere din clasa 05. 3. Se transmite dosarul în Direcția mărci și design industrial pentru continuarea procedurilor. 4. Hotărârea poate fi atacată în instanța de contencios administrativ - Judecătoria Chișinău, sediul Râșcani (mun. Chișinău, str. Kiev, nr. 3) în termen de 30 de zile din data notificării integrale a acestora.
9	Marcă națională GLENWOOD 047168 24.11.2020	The Scotch Whisky Association, GB	20.09.2021 împotriva deciziei de înregistrare a mărcii	23.12.2021	1. Se respinge revendicarea contestatarului. 2. Se menține în vigoare Decizia Direcției mărci și design industrial din 29.07.2021. 3. Se transmite dosarul în Direcția mărci și design industrial pentru continuarea procedurilor.

	PASCARU Adrian, MD				4. Hotărârea poate fi atacată în instanța de contencios administrativ - Judecătoria Chișinău, sediul Râșcani (mun. Chișinău, str. Kiev, nr. 3) în termen de 30 de zile din data notificării integrale a acesteia.
10	Marcă națională  046523 07.08.2020 LEPILOV Natalia, MD	LEPILOV Natalia, MD	29.09.2021 împotriva deciziei de respingere totală a cererii de înregistrare a mărcii	23.12.2021	1. Se acceptă revendicarea contestatarului. 2. Se abrogă Decizia Direcției mărci și design industrial din 30.07.2021 și se acceptă înregistrarea mărcii solicitate pentru următoarele produse din clasa 32: „bere și produse de bere”. 3. Se transmite dosarul în Direcția mărci și design industrial pentru continuarea procedurilor. 4. Hotărârea poate fi atacată în instanța de contencios administrativ - Judecătoria Chișinău, sediul Râșcani (mun. Chișinău, str. Kiev, nr. 3) în termen de 30 de zile din data notificării integrale a acesteia.
11	Marcă națională  046800 16.09.2020 ZOLOTI AIST S.R.L., întreprindere cu capital străin, fabrică de vinuri și coniacuri, MD	ZOLOTI AIST S.R.L., întreprindere cu capital străin, fabrică de vinuri și coniacuri, MD	23.11.2021 împotriva deciziei de respingere totală a cererii de înregistrare a mărcii	23.12.2021	1. Se respinge revendicarea contestatarului. 2. Se menține în vigoare Decizia Direcției mărci și design industrial din 23.09.2021. 3. Se transmite dosarul în arhivă. 4. Hotărârea poate fi atacată în instanța de contencios administrativ - Judecătoria Chișinău, sediul Râșcani (mun. Chișinău, str. Kiev, nr. 3) în termen de 30 de zile din data notificării integrale a acesteia.
12	Marcă națională  046160 11.06.2020 SMART PRICE RETAIL S.R.L., MD	SMART PRICE RETAIL S.R.L., MD	28.07.2021 împotriva deciziei de respingere parțială a cererii de înregistrare a mărcii	23.12.2021	1. Se respinge revendicarea contestatarului. 2. Se menține în vigoare Decizia Direcției mărci și design industrial din 31.05.2021. 3. În termen de până la o lună din data expedierii prezentei hotărâri, solicitantul urmează să achite taxa pentru înregistrarea și eliberarea certificatului de înregistrare a mărcii în cuantum de 250 Euro (pct. 35 lit. a) din Nomenclatorul serviciilor cu semnificație juridică în domeniul protecției obiectelor proprietății intelectuale, aprobat prin Hotărârea Guvernului nr. 774/1997). 4. Se transmite dosarul în Direcția mărci și design industrial pentru continuarea procedurilor. 5. Hotărârea poate fi atacată în instanța de contencios administrativ - Judecătoria Chișinău, sediul Râșcani (mun. Chișinău, str. Kiev, nr. 3) în termen de 30 de zile din data notificării integrale a acesteia. Notă: Solicitantul sau titularul dreptului de protecție al mărcii beneficiază de reduceri în cuantum de 50% din tariful stabilit, dacă este persoană fizică sau dacă este o întreprindere care întrunește criteriile legale stabilite întreprinderilor mici și mijlocii.
13	Marcă națională  038885 13.05.2016	MOLDOVA ZAHĂR S.R.L., întreprindere cu capital străin, MD	11.05.2021 împotriva deciziei de respingere totală a cererii de înregistrare a mărcii	23.12.2021	1. Se acceptă revendicarea contestatarului. 2. Se abrogă Decizia Direcției mărci și design industrial din 26.03.2021 și se acceptă înregistrarea mărcii solicitate pentru totalitatea produselor și serviciilor revendicate în cerere din clasele 30, 35. Dreptul exclusiv nu se va extinde asupra elementelor verbale „Moldova”, „Zahăr”, cu excepția executării grafice deosebite. 3. Se transmite dosarul în Direcția mărci și

	MOLDOVA ZAHĂR S.R.L., întreprindere cu capital străin, MD				design industrial pentru continuarea procedurilor. 4. Hotărârea poate fi atacată în instanța de contencios administrativ - Judecătoria Chișinău, sediul Râșcani (mun. Chișinău, str. Kiev, nr. 3) în termen de 30 de zile din data notificării integrale a acesteia.
14	Marcă națională Moments 045982 13.05.2020 ARIF FRANCK CHARLES, AE	ARIF FRANCK CHARLES, AE	02.07.2021 împotriva deciziei de respingere totală a cererii de înregistrare a mărcii	23.12.2021	1. Se respinge revendicarea contestatarului. 2. Se menține în vigoare Decizia Direcției mărci și design industrial din 06.05.2021. 3. Se transmite dosarul în arhivă. 4. Hotărârea poate fi atacată în instanța de contencios administrativ - Judecătoria Chișinău, sediul Râșcani (mun. Chișinău, str. Kiev, nr. 3) în termen de 30 de zile din data notificării integrale a acesteia.
15	Marcă națională TIMBRUS PURCARI VALLEY 042195 2018.03.21 TIMBRUS PURCARI ESTATE S.R.L., MD	VINĂRIA PURCARI S.R.L., întreprindere mixtă, MD	2021.08.23 privind repunerea în dreptul referitor la contestarea repetată a deciziei de înregistrare a mărcii	2021.12.23	1. Se admite cererea de retragere a cererii de repunere în drepturi nr. 4994 din 23.08.2020 referitor la cererea de înregistrare a mărcii nr. depozit 042195 din 21.03.2018. 2. Încheierea poate fi atacată în instanța de judecată conform prevederilor legislației în vigoare.
16	Marcă națională TIMBRUS PURCARI VALLEY 042195 2018.03.21 TIMBRUS PURCARI ESTATE S.R.L., MD	VINĂRIA PURCARI S.R.L., întreprindere mixtă, MD	2021.08.23 împotriva deciziei de înregistrare a mărcii	2021.12.23	1. Cererea de examinare a contestației nr. 4991 din 23.08.2021, depusă de compania VINĂRIA PURCARI S.R.L., întreprindere mixtă, MD privind contestarea repetată a Deciziei Direcției mărci și design industrial din 30.12.2019 de înregistrare a mărcii verbale TIMBRUS PURCARI VALLEY nr. depozit 042195 din 21.03.2018, solicitant - TIMBRUS PURCARI ESTATE S.R.L., MD, se declară inadmisibilă. 2. Încheierea poate fi atacată în instanța de judecată conform prevederilor legislației în vigoare.
17	Marcă internațională BIOTON IR 1433780 16.07.2018 PRODUCTION AND COMMERCIAL COMPANY "BIOTON" LIMITED LIABILITY COMPANY, UA	PRODUCTION AND COMMERCIAL COMPANY "BIOTON" LIMITED LIABILITY COMPANY, UA	12.10.2021 împotriva deciziei de respingere totală a cererii de înregistrare a mărcii	27.12.2021	1. Se respinge revendicarea contestatarului. 2. Se menține în vigoare Decizia Direcției mărci și design industrial din 13.08.2021. 3. Se transmite dosarul în Direcția mărci și design industrial pentru continuarea procedurilor. 4. Hotărârea poate fi atacată în instanța de contencios administrativ - Judecătoria Chișinău, sediul Râșcani (mun. Chișinău, str. Kiev, nr. 3) în termen de 30 de zile din data notificării integrale a acesteia.
18	Marcă internațională NATURE'S SUNSHINE IR 1527786 28.02.2020 Nature's Sunshine Products, Inc., US	Nature's Sunshine Products, Inc., US	26.07.2021 împotriva deciziei de respingere parțială a cererii de înregistrare a mărcii	27.12.2021	1. Se acceptă revendicarea contestatarului. 2. Se abrogă Decizia Direcției mărci și design industrial din 04.06.2021 și se acceptă protecția mărcii solicitate pentru totalitatea produselor și serviciilor revendicate în cerere din clasele 03, 05, 32, 35. 3. Se transmite dosarul în Direcția mărci și design industrial pentru continuarea procedurilor. 4. Hotărârea poate fi atacată în instanța de contencios administrativ - Judecătoria Chișinău, sediul Râșcani (mun. Chișinău, str. Kiev, nr. 3) în termen de 30 de zile din data notificării integrale a acesteia.

1	2	3	4	5	6
19	<p>Marcă internațională</p>  <p>IR 1530166 30.01.2020</p> <p>mateco S.a.r.l, LU</p>	mateco S.a.r.l, LU	06.10.2021 împotriva deciziei de respingere parțială a cererii de înregistrare a mărcii	27.12.2021	<p>1. Se acceptă revendicarea contestatarului, în temeiul scrisorilor de acord prezentate.</p> <p>2. Se abrogă Decizia Direcției mărci și design industrial din 13.08.2021 și se acceptă protecția mărcii solicitate pentru totalitatea produselor și serviciilor revendicate în cerere din clasele 07, 12, 35, 37, 41.</p> <p>3. Se transmite dosarul în Direcția mărci și design industrial pentru continuarea procedurilor.</p> <p>4. Hotărârea poate fi atacată în instanța de contencios administrativ - Judecătoria Chișinău, sediul Râșcani (mun. Chișinău, str. Kiev, nr. 3) în termen de 30 de zile din data notificării integrale a acesteia.</p>
20	<p>Marcă internațională</p> <p>SWEET NECTAR</p> <p>IR 1515023 27.12.2019</p> <p>International Fruit Genetics, LLC, US</p>	International Fruit Genetics, LLC, US	12.10.2021 împotriva deciziei de respingere totală a cererii de înregistrare a mărcii	27.12.2021	<p>1. Se acceptă parțial revendicarea contestatarului.</p> <p>2. Se abrogă Decizia Direcției mărci și design industrial din 13.08.2021 și se acceptă protecția mărcii solicitate pentru următoarele produse din clasa 31: „fructe proaspete, viță-de-vie, plante și materiale de înmulțire a plantelor”. Dreptul exclusiv nu se va extinde asupra elementului verbal „SWEET”.</p> <p>3. Se transmite dosarul în Direcția mărci și design industrial pentru continuarea procedurilor.</p> <p>4. Hotărârea poate fi atacată în instanța de contencios administrativ - Judecătoria Chișinău, sediul Râșcani (mun. Chișinău, str. Kiev, nr. 3) în termen de 30 de zile din data notificării integrale a acesteia.</p>
21	<p>Marcă internațională</p>  <p>IR 1005168B 26.12.2008</p> <p>QUARTLINK HOLDING LIMITED, a private company limited, CY</p>	QUARTLINK HOLDING LIMITED, a private company limited, CY	02.10.2021 împotriva Declarației Direcției mărci și design industrial de respingere a cererii de înregistrare a contractului de cesiune	27.12.2021	<p>1. Se acceptă revendicarea contestatarului.</p> <p>2. Se abrogă Declarația Direcției mărci și design industrial din 30.07.2021 și se acceptă înregistrarea contractului de cesiune a drepturilor asupra mărcii pentru produsul din clasa 30: „maioneză de proveniență din Moscova”.</p> <p>3. Se transmite dosarul în Direcția mărci și design industrial pentru continuarea procedurilor.</p> <p>4. Hotărârea poate fi atacată în instanța de contencios administrativ - Judecătoria Chișinău, sediul Râșcani (mun. Chișinău, str. Kiev, nr. 3) în termen de 30 de zile din data notificării integrale a acesteia.</p>
22	<p>Marcă internațională</p>  <p>IR 1573762A 14.12.2020</p> <p>QUARTLINK HOLDING LIMITED, a private company limited, CY</p>	QUARTLINK HOLDING LIMITED, a private company limited, CY	02.10.2021 împotriva Declarației Direcției mărci și design industrial de respingere a cererii de înregistrare a contractului de cesiune	27.12.2021	<p>1. Se acceptă revendicarea contestatarului.</p> <p>2. Se abrogă Declarația Direcției mărci și design industrial din 30.07.2021 și se acceptă înregistrarea contractului de cesiune a drepturilor asupra mărcii pentru produsele din clasa 30: „maioneză; sos de maioneză; toate produsele revendicate provenite din Moscova”.</p> <p>3. Se transmite dosarul în Direcția mărci și design industrial pentru continuarea procedurilor.</p> <p>4. Hotărârea poate fi atacată în instanța de contencios administrativ - Judecătoria Chișinău, sediul Râșcani (mun. Chișinău, str. Kiev, nr. 3) în termen de 30 de zile din data notificării integrale a acesteia.</p>
23	<p>Marcă internațională</p>	QUARTLINK HOLDING LIMITED, a private	02.10.2021 împotriva Declarației Direcției mărci și	27.12.2021	<p>1. Se acceptă revendicarea contestatarului.</p> <p>2. Se abrogă Declarația Direcției mărci și design industrial din 30.07.2021 și se acceptă înregistrarea contractului de</p>

	 IR 1542990A 02.06.2020 QUARTLINK HOLDING LIMITED, a private company limited, CY	company limited, CY	design industrial de respingere a cererii de înregistrare a contractului de cesiune		cesiune a drepturilor asupra mărcii pentru produsele din clasa 30: „maioneză; sos de maioneză; toate produsele revendicate provenite din Moscova”. 3. Se transmite dosarul în Direcția mărci și design industrial pentru continuarea procedurilor. 4. Hotărârea poate fi atacată în instanța de contencios administrativ - Judecătoria Chișinău, sediul Râșcani (mun. Chișinău, str. Kiev, nr. 3) în termen de 30 de zile din data notificării integrale a acesteia.
24	Marcă națională  Nr. certificat 22183 028414 10.01.2011 Cvin - Com S.R.L., societate comercială, MD	Cvin - Com S.R.L., societate comercială, MD	23.07.2021 privind repunerea în dreptul de a reînnoi marca	27.12.2021	1. Se repune în drepturi titularul mărcii nr. 22183 și se reia procedura de reînnoire. 2. În termen de până la o lună din data expedierii prezentei hotărâri, titularul va achita taxa de 50 % din cuantumul taxei pentru reînnoire, care constituie 150 Euro pentru acordarea unei perioade de grație de 6 luni pentru reînnoirea valabilității certificatului de înregistrare a unei mărci individuale (pct. 6 din Note ale Hotărârii Guvernului nr. 774/1997). 3. Se transmite dosarul în Direcția mărci și design industrial pentru continuarea procedurilor. 4. Hotărârea poate fi atacată în instanța de contencios administrativ - Judecătoria Chișinău, sediul Râșcani (mun. Chișinău, str. Kiev, nr. 3) în termen de 30 de zile din data notificării integrale a acesteia. Notă: Titularul dreptului de protecție al mărcii beneficiază de reduceri în cuantum de 50 % din tariful stabilit, dacă este persoană fizică sau dacă este o întreprindere care întrunește criteriile legale stabilite întreprinderilor mici și mijlocii.
25	Marcă națională  Nr. certificat 22267 028003 25.10.2010 LIA S.A., MD	LIA S.A., MD	15.07.2021 privind repunerea în dreptul de a reînnoi marca	27.12.2021	1. Se repune în drepturi titularul mărcii nr. 22267 și se reia procedura de reînnoire. 2. Se transmite dosarul în Direcția mărci și design industrial pentru continuarea procedurilor. 3. Hotărârea poate fi atacată în instanța de contencios administrativ - Judecătoria Chișinău, sediul Râșcani (mun. Chișinău, str. Kiev, nr. 3) în termen de 30 de zile din data notificării integrale a acesteia.
26	Marcă națională  044917 27.09.2019 CIOBANU Andrei, MD	CIOBANU Andrei, MD	23.07.2021 împotriva deciziei de respingere totală a cererii de înregistrare a mărcii	27.12.2021	1. Se respinge revendicarea contestatarului. 2. Se menține în vigoare Decizia Direcției mărci și design industrial din 31.05.2021. 3. Se transmite dosarul în arhivă. 4. Hotărârea poate fi atacată în instanța de contencios administrativ - Judecătoria Chișinău, sediul Râșcani (mun. Chișinău, str. Kiev, nr. 3) în termen de 30 de zile din data notificării integrale a acesteia.
27	Marcă națională  045712 04.03.2020 Welldone Trade Corp., PA	Welldone Trade Corp., PA	27.09.2021 împotriva deciziei de respingere totală a cererii de înregistrare a mărcii	27.12.2021	1. Se respinge revendicarea contestatarului. 2. Se menține în vigoare Decizia Direcției mărci și design industrial din 08.09.2021. 3. Se transmite dosarul în arhivă. 4. Hotărârea poate fi atacată în instanța de contencios administrativ - Judecătoria Chișinău, sediul Râșcani (mun. Chișinău, str. Kiev, nr. 3) în termen de 30 de zile din data notificării integrale a acesteia.
28	Marcă internațională	FIDIA FARMACEUTI CI S.p.A., IT	26.10.2021 împotriva deciziei de respingere totală	29.12.2021	1. Se acceptă revendicarea contestatarului. 2. Se abrogă Decizia Direcției mărci și design industrial din 10.09.2021 și se acceptă protecția mărcii solicitate pentru

	 IR 1243741 05.12.2014 FIDIA FARMACEUTICI S.p.A., IT		a cererii de înregistrare a mărcii		produsele revendicate în cerere din clasele 03, 05, 10. 3. Se transmite dosarul în Direcția mărci și design industrial pentru continuarea procedurilor. 4. Hotărârea poate fi atacată în instanța de contencios administrativ - Judecătoria Chișinău, sediul Râșcani (mun. Chișinău, str. Kiev, nr. 3) în termen de 30 de zile din data notificării integrale a acesteia.
29	Marcă națională TIMBRUS PURCARI VALLEY 042195 2018.03.21 TIMBRUS PURCARI ESTATE S.R.L., MD	VINĂRIA PURCARI S.R.L., întreprindere mixtă, MD	2021.12.23 împotriva deciziei de înregistrare a mărcii	2021.12.29	1. Cererea de examinare a contestației nr. 7841 din 23.12.2021, depusă de compania VINĂRIA PURCARI S.R.L., întreprindere mixtă, MD privind contestarea repetată a Deciziei Direcției mărci și design industrial din 30.12.2019 de înregistrare a mărcii verbale TIMBRUS PURCARI VALLEY nr. depozit 042195 din 21.03.2018, solicitant - TIMBRUS PURCARI ESTATE S.R.L., MD, se declară inadmisibilă. 2. Încheierea poate fi atacată în instanța de judecată conform prevederilor legislației în vigoare.

IX

Decizii ale instanțelor judecătorești / Court decisions

**Cu privire la aplicarea interdicției asupra mărcii nr. 28467,
înregistrate pe numele titularului BOLOHAN Natalia**

Întru executarea Încheierii executorului judecătoresc Ciuchitu Radu nr. 073-1278/21 din 09.12.2021, privind executarea documentului executoriu nr. 2-11773/2020 din 21.07.2021 emis de Judecătoria Chișinău (sediul Centru), prin care s-a dispus aplicarea interdicției pe dreptul de proprietate intelectuală al debitorului BOLOHAN Natalia, c/p 0983012361232:

- se aplică interdicția asupra mărcii nr. 28467 din 30.04.2015, înregistrate pe numele titularului BOLOHAN Natalia, c/p 0983012361232, str. prof. Ion Dumeniuk nr. 16, ap. 15, MD-2075, Chișinău, Republica Moldova;

- pe perioada aplicării interdicției, se sistează orice procedură legală ce ține de statutul juridic al mărcii nr. 28467 din 30.04.2015, inclusiv transmiterea drepturilor asupra acesteia.

**Cu privire la executarea Deciziei Curții de Apel Chișinău din 14.07.2021
privind constatarea notorietății mărcii verbale LAPTE DE PASĂRE ПТИЧЬЕ МОЛОКО din 01.01.1991,
după BUCURIA S.A.**

Întru executarea Deciziei Colegiului civil, comercial și de contencios administrativ al Curții de Apel Chișinău din 14.07.2021 privind casarea Hotărârii Judecătoria Chișinău (sediul Râșcani) din 22.02.2019, pronunțate în cauza civilă, la cererea de chemare în judecată depusă de S.A. „BUCURIA” împotriva S.A. de tip închis „ROT FRONT”, intervenient accesoriu AGEPI, privind constatarea notorietății mărcii comerciale, în temeiul art. 327 al Legii nr. 38/2008 privind protecția mărcilor:

- se considera notorie pe teritoriul Republicii Moldova marca verbală LAPTE DE PASĂRE ПТИЧЬЕ МОЛОКО pentru produsele din clasa 30 „produse cacao, produse de cofetărie”, după BUCURIA S.A., str. Columna nr. 162, MD-2004, Chișinău, Republica Moldova, începând cu data de 1 ianuarie 1991;

- se introduc în Registrul Mărcilor Notorii și în Baza de Date „Mărci Naționale” datele referitoare la marca notorie LAPTE DE PASĂRE ПТИЧЬЕ МОЛОКО .

**Cu privire la aplicarea interdicției asupra OPI
înregistrate pe numele titularului F.P.C. „Ungar” S.R.L.**

Întru executarea Încheierii executorului judecătoresc Buzadji Olga nr. 008-506/2021 din 14.12.2021, prin care s-a dispus aplicarea interdicției asupra bunurilor debitorului F.P.C. „Ungar” S.R.L., IDNO 1002600039290:

- se aplică interdicția asupra mărcii naționale nr. R 19902 și asupra desenelor/modelelor industriale naționale nr. 2R 1007, nr. R 1430, nr. 1765, înregistrate pe numele titularului UNGAR S.R.L., firmă de producție și comerț, IDNO 1002600039290, Str. Trandafirilor nr. 43, MD-2038, Chișinău, Republica Moldova;

- pe perioada aplicării interdicției, se sistează orice procedură legală ce ține de statutul juridic al OPI sus-menționate, inclusiv transmiterea drepturilor asupra acestora.

ÎN ATENȚIA ÎNTREPRINDERILOR MICI ȘI MIJLOCII

Agenția de Stat pentru Proprietatea Intelectuală (AGEPI) oferă servicii de prediagnoză a proprietății intelectuale (PI), servicii care reprezintă un studiu particularizat al portofoliului obiectelor de PI din cadrul întreprinderii – invenții, mărci, desene și modele industriale, obiecte protejate prin dreptul de autor și drepturile conexe, inclusiv activitatea de comercializare, gestionare și utilizare eficientă a acestora.

Când trebuie să apelați la serviciul de prediagnoză a proprietății intelectuale?

- atunci când vă propuneți implementarea tehnologiilor și produselor noi;
- în cazul dificultăților la înregistrarea obiectelor de proprietate intelectuală;
- dacă doriți să vă protejați produsele și serviciile;
- atunci când intenționați să utilizați mai eficient tehnologiile noi, cunoștințele, produsele informaționale, alte obiecte de proprietate intelectuală;
- dacă doriți să aveți o poziție fermă pe piață, să îmbunătățiți imaginea întreprinderii, produselor și serviciilor.

Pentru ce solicitați serviciul de prediagnoză a proprietății intelectuale?

- pentru estimarea potențialului inovațional al întreprinderii și gradului de utilizare a acestuia;
- pentru stabilirea unor modalități adecvate de protecție a produselor intelectuale de care dispuneți;
- pentru diminuarea riscului de contrafacere a produselor.

Cum se derulează prediagnoza proprietății intelectuale?

- specialiștii AGEPI efectuează o vizită la întreprindere sau, în condițiile situației epidemiologice din cauza pandemiei de COVID-19, o „vizită online”, în cadrul căreia împreună cu Dvs. examinează starea de lucruri în ceea ce privește utilizarea și protecția proprietății intelectuale (produselor, tehnologiilor, licențelor, brevetelor, know-how etc.);
- informația acumulată se generalizează și se întocmește un raport în care se specifică obiectele de proprietate intelectuală disponibile, modalitățile eficiente de protecție a acestora, recomandări particularizate privind modul în care PI poate impulsiona atingerea unor performanțe economice.

Serviciile de prediagnoză pentru întreprinderile mici și mijlocii se acordă gratuit.

Confidențialitatea informațiilor oferite și a rezultatelor studiului de prediagnoză este garantată.

Informații suplimentare pot fi obținute la tel.: (+373 22) 400-592, 400-500.

Buletinul Oficial de Proprietate Intelectuală poate fi consultat gratuit la Agenția de Stat pentru Proprietatea Intelectuală a Republicii Moldova (AGEPI) – în sala de lectură a bibliotecii sau online pe adresa: <http://agepi.gov.md/ro/publication/48>

Buletinul Oficial de Proprietate Intelectuală poate fi procurat la AGEPI. Persoanele interesate pot comanda contra cost exemplare individuale pe hârtie.

Abonarea la Buletinul Oficial de Proprietate Intelectuală pe suport de hârtie este nelimitată și poate fi efectuată direct la AGEPI (inclusiv prin fax, e-mail sau online).

Prețurile de abonare:

⇒ BOPI pe suport de hârtie - 220 de lei pe 3 luni, 440 de lei pe 6 luni, 875 de lei pe un an.

Adresa AGEPI:

Str. Andrei Doga nr. 24, bloc 1,
MD-2024, Chișinău, Republica Moldova
tel.: (022) 40-06-07; (022) 40-06-08
fax: (022) 44-01-19
e-mail: office@agepi.gov.md
<http://agepi.gov.md/>

Consiliul editorial:

Eugeniu Rusu (președinte), Andrei Popa, dr. Natalia Mogol, dr. Viorel Iustin, dr. Simion Levițchi,
Diana Stici, Liliana Vieru, Rodica Popescu, Vadim Ursu, Victoria Andriuță

Redactor-șef: Victoria Andriuță

Tehnoredactare computerizată: Ludmila Patrașco

Coperta: Ludmila Patrașco

B O P I nr. 1/2022

Imprimat la AGEPI

ISSN 2345-1815

