

AGENȚIA DE STAT
PENTRU PROTECȚIA PROPRIETĂȚII INDUSTRIALE
CHIȘINĂU - REPUBLICA MOLDOVA

BULETIN OFICIAL
DE
PROPRIETATE INDUSTRIALĂ

Official journal
on industrial property

12

1996

Publicat la 31 decembrie 1996

Atenție - abonarea !

Stimați prieteni,

Abonarea la Buletinul Oficial de Proprietate Industrială nu este limitată. Vă puteți abona la orice oficiu poștal din Republica Moldova și România pe o perioadă de 6, 3 și o lună.

De asemenea, Vă puteți abona direct la AGEPI, în acest caz puteți beneficia de un abonament anual, fiind scutiți de cheltuielile de difuzare.

Costul unui abonament pentru un an este de 48 lei; pentru 6 luni - 24 lei; pentru 3 luni - 12 lei; pentru o lună - 4 lei.

Indicele publicației noastre - 22200.

Fiți împreună cu noi și în anul ce vine.

P.S. Reținem atenția persoanelor interesate că la AGEPI pot fi procurate exemplare individuale la prețul de 4 lei/număr estimativ, în limita stocurilor disponibile, exclusiv cheltuielile de difuzare.

La solicitare pot fi comandate exemplare individuale într-un tiraj suplimentar la preț negociabil.

Attention - subscription!

Dear friends,

The subscription to the Official Bulletin on Industrial Property (BOPI) is not limited.

The subscription can be made at any postoffice of the Republic of Moldova and in Romania for a period of 6, 3 and one month.

It can be also subscribed directly at the AGEPI with a lower annual subscription costs by excluding the postage.

The cost of annual subscription is 48 lei, for 6 months - 24 lei, for 3 months - 12 lei, for 1 month - 4 lei.

The index of our publication is 22200.

Be with us in the New Year.

P.S. We request the attention of all people with interests at stake to the fact that separate copies can be bought at the AGEPI at the price of 4 lei, if available.

Separate copies can be ordered in addition on negotiated price.

Внимание - подписка!

Уважаемые друзья,

Подписка на Официальный бюллетень промышленной собственности НЕ ОГРАНИЧЕНА. Вы можете подписаться в любом отделении связи Республики Молдова и Румынии на срок 6, 3 и один месяц.

Вы также можете подписаться непосредственно в AGEPI, что уменьшит Вам стоимость годовой подписки за счет исключения расходов на почтовые услуги.

Стоимость подписки на год составляет 48 лей, на 6 месяцев - 24 лея, на 3 месяца - 12 лей, на 1 месяц - 4 лея.

Индекс нашей публикации - 22200.

Будьте с нами и в наступающем году.

P.S. Обращаем внимание заинтересованных лиц, что в AGEPI можно приобрести отдельные экземпляры, в пределах имеющихся возможностей, по цене 4 лея за номер.

По запросу можно заказать отдельные экземпляры дополнительным тиражем по договорной цене.

Nr.12

31 decembrie 1996

**Agenția de Stat
pentru
Protecția Proprietății
Industriale**

Str. Andrei Doga, 24, bloc 1

Tel.: 44-01-19

44-02-55 (4)

47-61-49

Fax: 44-01-19

Chișinău - Republica Moldova

CUPRINS

Informație generală.....	5,65
I. Invenții	7,67
Cereri de brevet	9,69
Brevete de invenții acordate	10,70
Lista brevetelor de invenții acordate, aranjate în ordinea numerelor de brevet	20
Lista brevetelor de invenții acordate, aranjate în ordinea Clasificării Internaționale	
II. Modele de utilitate	
Cereri de înregistrare	
Modele de utilitate înregistrate	
Lista modelelor de utilitate înregistrate, aranjate în ordinea numărului de certificat	
III. Mărci.....	23
Cereri de înregistrare	25
Mărci înregistrate	
Lista mărcilor înregistrate	45
Lista mărcilor reînnoite	48
Lista mărcilor înregistrate în R.M., aranjate în ordinea numerelor de înregistrare	
Lista mărcilor înregistrate în R.M., aranjate în ordinea Clasificării Generale a produselor și serviciilor	
IV. Desene și modele industriale	49
Cereri de înregistrare	
Desene și modele industriale înregistrate	
Lista desenelor și modelelor industriale înregistrate, aranjate în ordinea numerelor de certificat	51
V. Dreptul de autor și drepturi conexe	
VI. Modificări intervenite în statutul juridic	52
VII. Monitor	
VIII. Materiale de informare și documentare din domeniul proprietății industriale	56,77
IX. Informație internațională	63,83
X . Publicitate	21,51,85
Anexă	86

СОДЕРЖАНИЕ

	Общая информация	65,5
I.	Изобретения	67,7
	Заявки на изобретения	69,9
	Изобретения, по которым приняты решения о выдаче патентов	70,10
	Нумерационный указатель на изобретения	20
	Систематический указатель номеров патентов	
II.	Полезные модели	
	Заявки на регистрацию полезных моделей	
	Зарегистрированные полезные модели	
	Нумерационный указатель свидетельств о регистрации полезных моделей	
III.	Товарные знаки	23
	Заявки на регистрацию товарных знаков	25
	Зарегистрированные товарные знаки	
	Список зарегистрированных товарных знаков	45
	Список продленных товарных знаков	48
	Нумерационный указатель зарегистрированных товарных знаков .	
	Систематический указатель зарегистрированных товарных знаков .	
IV.	Промышленные рисунки и модели	49
	Заявки на регистрацию промышлен- ных рисунков и моделей	
	Зарегистрированные промыш- ленные рисунки и модели	
	Нумерационный указатель промыш- ленных рисунков и моделей	51
V.	Авторское право и смежные права	
VI.	Изменения в юридическом статусе заявок и охраняемых документов	52
VII.	Монитор	
VIII.	Информационные материалы из области промышленной собственности	77,56
IX.	Международная информация	83,63
X.	Реклама	21,51,85
	Приложение	86

CONTENTS

	General information.....	5,65
I.	Inventions	7,67
	Inventions application	9,69
	Granted patents for inventions	10,70
	Numbered index of patents	20
	Systematic patents number index	
II.	Utility models	
	Utility models application	
	Registered utility models	
	Numbered index of certificate of utility models registration	
III.	Trademarks	23
	Application for trademarks registration	25
	Registered trademarks	
	The list of registered trademarks	45
	The list of renewal trademarks	
	Numbered index of registered trademarks	48
	Systematic registered trademarks index	
IV.	Industrial designs	49
	Industrial designs application	
	Registered industrial designs	
	Numbered industrial designs index	51
V.	Copyright and neighboring rights	
VI.	Amendment of the legal status of applications and titles of protection.	52
VII.	Monitor	
VIII.	Industrial property information	56,77
IX.	International information	63,83
X.	Advertisement	21,51,85
	Annex	86

Informație generală

Buletinul Oficial de Proprietate Industrială conține informație diversă. Capitole speciale sunt destinate invențiilor, modelelor de utilitate, desenelor și modelelor industriale, mărcilor. Consumatorii acestei informații vor putea urmări starea juridică a obiectelor de proprietate industrială, înregistrate pe teritoriul Republicii Moldova, rezumatele brevetelor de invenții, cererile depuse pentru obținerea protecției obiectelor de proprietate industrială, decăderile protecțiilor etc. În Buletinul Oficial se vor mai publica acte oficiale, regulamente, convenții internaționale, acorduri bilaterale, norme și standarde ce țin de domeniu, taxe etc.

Doritorii pot beneficia de paginile Buletinului pentru a face publicitate invențiilor proprii, altor soluții tehnice și activități.

Extras din codurile normalizate ale Organizației Mondiale de Proprietate Intelectuală - OMPI referitoare la organizațiile internaționale și țările care eliberează sau înregistrează titluri de proprietate industrială (lista este actualizată de OMPI în 1995)

WO	Organizația Mondială de Proprietate Intelectuală (OMPI)	CZ	Republica Cehă	KM	Comore (Insule)	RU	Federația Rusă
EP	Oficiul European de Brevete (OEB)	DE	Germania	KN	Saint Kitts și Nevis	RW	Ruanda
EA	Oficiul Euroasiatic de Brevete (OEAB)	DJ	Djibouti	KP	Republica Populară Democrată Coreea	SA	Arabia Saudită
OA	Organizația Africană de Proprietate Intelectuală (OAPI)	DK	Danemarca	KR	Republica Coreea	SB	Insulele Salomon
AP	Organizația Regională Africană de Proprietate Industrială (ARIPO)	DM	Dominique	KW	Kuweit	SC	Seychelles
AD	Andorra	DO	Republica Dominicană	KY	Insulele Caimane	SD	Sudan
AE	Emiratele Arabe Unite	DZ	Algeria	KZ	Kazahstan	SE	Suedia
AF	Afganistan	EC	Ecuador	LA	Laos	SG	Singapore
AG	Antigua și Barbuda	EE	Estonia	LB	Liban	SH	Sfânta Elena
AJ	Anguilla	EG	Egipt	LC	Saint Lucia	SI	Slovenia
AL	Albania	EH	Sahara de Apus	LI	Liechtenstein	SK	Republica Slovacă
AM	Armenia	ER	Eritrea	LK	Sri Lanka	SL	Sierra Leone
AN	Antilele Olandeze	ES	Spania	LR	Liberia	SM	San-Marino
AO	Angola	ET	Etiopia	LS	Lesotho	SN	Senegal
AR	Argentina	FI	Finlanda	LT	Lituania	SO	Somalia
AT	Austria	FJ	Fidji	LU	Luxemburg	SR	Suriname
AU	Australia	FK	Insulele Falkland (Malvine)	LV	Letonia	ST	Sao Tomé și Príncipe
AW	Aruba	FM	Micronesia (Stat Federativ)	LY	Libia	SV	Salvador
AZ	Azerbaidjan	FO	Insulele Faro	MA	Maroc	SY	Siria
BA	Bosnia - Herțegovina	FR	Franța	MC	Monaco	SZ	Swaziland
BB	Barbade	GA	Gabon	MD	Republica Moldova	TC	Insulele Turques și Caiques
BD	Bangladesh	GB	Anglia	MG	Madagascar	TD	Ciad
BE	Belgia	GD	Grenada	MH	Insulele Marshall	TG	Togo
BF	Burkina Faso	GE	Georgia	MK	Macedonia (fosta Republică Iugoslavă)	TJ	Tadjikistan
BG	Bulgaria	GH	Ghana	ML	Mali	TM	Turkmenistan
BH	Bahrein	GI	Gibraltar	MM	Myanmar	TH	Thailanda
BI	Burundi	GL	Groenlanda	MN	Mongolia	TN	Tunisia
BJ	Benin	GM	Gambia	MO	Macao	TO	Tonga
BM	Bermude	GN	Guinea	MP	Insulele Mariana de Nord	TP	East Timor
BN	Brunei Darussalam	GQ	Guinea Ecuatorială	MR	Mauritania	TR	Turcia
BO	Bolivia	GR	Grecia	MS	Montserrat	TT	Trinidad-Tobago
BR	Brazilia	GS	Georgia de Sud și insulele Sandvici de Sud	MT	Malta	TV	Tuvalu
BS	Bahamas	GT	Guatemala	MU	Maurice	TW	Taiwan (Provincie Chineză)
BT	Bhutan	GW	Guinea-Bissau	MV	Maldiva	TZ	Republica Unită a Tanzaniei
BV	Insulele Buve	GY	Guiana	MW	Malawi	UA	Ucraina
BW	Botswana	HK	Hong Kong	MX	Mexic	UG	Uganda
BX	Benelux	HN	Honduras	MY	Malaysia	US	Statele Unite ale Americii
BY	Belarus	HR	Croația	MZ	Mozambic	UY	Uruguay
BZ	Belize	HT	Haiti	NA	Namibia	UZ	Uzbekistan
CA	Canada	HU	Ungaria	NE	Niger	VA	Saint-Siège
CF	Republica Centrafricană	ID	Indonezia	NG	Nigeria	VC	Saint Vincent et Grenadines
CG	Congo	IE	Irlanda	NI	Nicaragua	VE	Venezuela
CH	Elveția	IL	Israel	NL	Olanda	VG	Insulele Virgine Britanice
CI	Coasta de Fildeș	IN	India	NO	Norvegia	VN	Vietnam
CK	Insulele Cook	IQ	Irak	NP	Nepal	VU	Vanuatu
CL	Chile	IR	Iran (Republica Islamică)	NR	Nauru	WS	Samoa
CM	Camerun	IS	Islanda	NZ	Noua Zeelandă	YE	Yemen
CN	China	IT	Italia	OM	Oman	ZA	Africa de Sud
CO	Columbia	JM	Jamaica	PA	Panama	ZM	Zambia
CR	Costa Rica	JO	Iordania	PE	Peru	ZR	Zair
CU	Cuba	JP	Japonia	PG	Papua-Noua Guinee	ZW	Zimbabwe
CV	Insulele Capului Verde	KE	Kenya	PH	Filipine		
CY	Cipru	KG	Kirghizstan	PK	Pakistan		
		KH	Cambodgia	PL	Polonia		
		KI	Kiribati	PT	Portugalia		
				PW	Palau		
				PY	Paraguay		
				QA	Qatar		
				RO	România		

I. Invenții

Cereri de brevet

Publicarea în BOPI a cererilor de brevet de invenție asigură solicitantului o protecție provizorie, în condițiile prevăzute de art.26 din Legea nr.461/1995 privind brevetele de invenție.

Descrierile cererilor de brevet de invenție, ale căror rezumate sunt publicate în acest număr, se află la sala de lectură a AGEPI - accesibile publicului și pot fi consultate direct sau se pot comanda xerocopii, contracost.

**CODURILE INID
PENTRU IDENTIFICAREA DATELOR
BIBLIOGRAFICE REFERITOARE
LA INVENȚII**

- (11) Numărul brevetului
- (51) Clasificarea Internațională a brevetelor
- (21) Numărul depozitului
- (22) Data depozitului
- (31) Numărul depozitului prioritar
- (32) Data depozitului prioritar
- (33) Țara depozitului prioritar
- (56) Documente din stadiul tehnicii
- (71) Numele solicitantului (solicitanților), codul țării, conform normei ST.3 OMPI
- (72) Numele inventatorului (inventatorilor), codul țării, conform normei ST.3 OMPI
- (73) Numele sau denumirea titularului, codul țării, conform normei ST.3 OMPI
- (74) Numele mandatarului autorizat
- (86) Cerere internațională PCT: numărul și data
- (87) Publicarea internațională PCT: numărul și data
- (54) Titlul invenției
- (57) Rezumatul sau revendicările
- (10)*Titlul de protecție al fostei U.R.S.S. (indicarea verbală a documentului, nr. documentului, codul țării)
- (30)*Date referitoare la prioritatea cererilor înregistrate la oficiul de brevete al fostei U.R.S.S. (nr. documentului, data depozitului, codul țării)

**SECȚIUNILE CLASIFICĂRII
INTERNAȚIONALE
A BREVETELOR**

- A - Necesități curente ale vieții.
- B - Tehnici industriale diverse. Transport.
- C - Chimie și metalurgie.
- D - Textile și hârtie.
- E - Construcții fixe.
- F - Mecanică. Iluminat. Încălzire. Armament. Exploziv.
- G - Fizică.
- H - Electricitate.

**CODURILE NORMALIZATE OMPI
PENTRU IDENTIFICAREA TIPURILOR DE
DOCUMENTE DE BREVET DE INVENȚIE,
CONFORM NORMEI ST.16:**

- A - primul nivel de publicare: cerere de brevet de invenție publicată, neexaminată.
- B1 - al doilea nivel de publicare: cerere de brevet de invenție publicată, examinată (se aplică în cazul când documentul cu codul A n-a fost publicat).
- B2 - al doilea nivel de publicare: cerere de brevet de invenție publicată, examinată (se aplică în cazul când documentul cu codul A a fost publicat).
- C1 - al treilea nivel de publicare: descrierea brevetului de invenție (se aplică pentru publicare când documentul cu codul B1, B2 n-a fost publicat).
- C2 - al treilea nivel de publicare: descrierea brevetului de invenție (se aplică pentru publicarea care urmează documentul cu codul B1, B2).
- F1 - al doilea nivel de publicare: publicarea hotărârii de acordare a brevetului de invenție pe răspunderea solicitantului, fără examinarea în fond (se aplică pentru publicare când documentul cu codul A n-a fost publicat).
- F2 - al doilea nivel de publicare: publicarea hotărârii de acordare a brevetului de invenție pe răspunderea solicitantului, fără examinarea în fond (se aplică pentru publicarea care urmează documentul cu codul A).
- G1 - al treilea nivel de publicare: descrierea brevetului de invenție eliberat pe răspunderea solicitantului, fără examinarea în fond (se aplică pentru publicare când documentul cu codul F1, F2 n-a fost publicat).
- G2 - al treilea nivel de publicare: descrierea brevetului de invenție, eliberat pe răspunderea solicitantului, fără examinarea în fond (se aplică pentru publicarea care urmează documentul cu codul F1, F2).

(21) 95-0240 A
 (51) A 63 B 23/00; A 61 H 15/00
 (22) 28.04.1995

(71)(72) Pancu Valeriu, MD

(54) Cerc de antrenament și masaj

The hoop for training and massage

(57) Cercul de antrenament și masaj se referă la dispozitive de antrenament special destinate pentru întărirea unor anumite părți ale corpului și la dispozitive pentru masaj, în special la cercuri de masaj; el este compus dintr-un inel (1), diametrul interior și grosimea căruia corespund dimensiunilor cercurilor de gimnastică, fabricate conform condițiilor tehnice 62-4674-80, și elemente de masaj în formă de bile (2), bilele având aceeași mărime și fiind amplasate imobil pe inel, distanța dintre ele fiind egală cu diametrul bilei - 38-42 mm, ce dă posibilitatea de a asigura în timpul folosirii lui (rotirea în jurul corpului) sporirea eficacității antrenamentului orientat spre formarea și întărirea mușchilor din regiunea taliei, fesieri și coapselor și reducerea stratului excesiv de grăsime din aceste regiuni datorită acțiunii active, dure, permanente și directe asupra părții exersate a corpului și efectuarea masajului activ.

Revendicări: 1

Figuri: 2

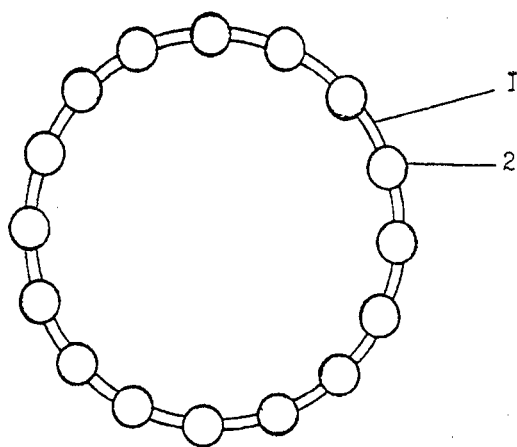

Fig.1

(21) 95-0306 A
 (51) B 01 D 3/04; C 10 G 21/28
 (22) 20.06.1995

(71) Institutul de fizică aplicată al Academiei de Științe a Republicii Moldova, MD

(72) Bologa Mircea, Maximuc Eugen, MD

(54) Dispozitiv pentru regenerarea solvenților organici

Apparatus for organic solvents regeneration

(57) Dispozitivul pentru regenerarea solvenților organici poate fi utilizat în industria chimică, radioelectronică ș.a.

Esența invenției constă în intensificarea procesului de regenerare, de majorare a puterii de separație a dispozitivului la reducerea gabaritelor și a volumului de materiale, de asemenea, în ameliorarea calității solventului regenerat.

Nou în dispozitiv este aceea că el conține un vaporizator 1, partea de schimb de masă 2 cu capac 3, deflegmator 4 cu condensator 5, nipluri de încărcare a amestecului inițial 6, de evacuare a solventului regenerat 7, de scurgere a impurităților concentrate 8, de debitare a flegmei 9, partea de schimb de masă este executată în formă de set de țevi verticale unit la pământ, fixate în rețele de țevi, cea inferioară are o cavitate, în care este instalat un izolator 10 cu un suport de centrare 11, pe care coaxial țevelor părții de schimb de masă sunt fixați electrozii de înaltă tensiune 12, iar rețeaua superioară este fundul colectorului, pe peretele lateral al căruia dinăuntru pe perimetru este fixat un jgheab orizontal de debitare uniformă a flegmei, iar marginea superioară a jgheabului este mai sus decât niplul de debitare a flegmei, pe capetele superioare ale electrozilor de înaltă tensiune este fixat un suport de distanță 13, care se centrează prin intrarea de înaltă tensiune 14 și este unit cu alimentatorul de înaltă tensiune.

Revendicări: 1

Figuri: 1

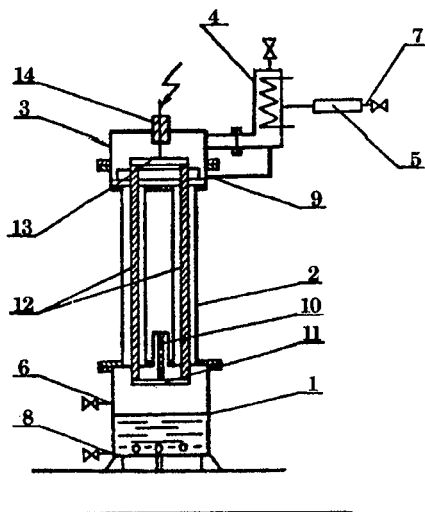

Brevete de invenții acordate

Orice persoană interesată are dreptul să ceară, în scris și motivat, la AGEPI, revocarea în tot sau în parte a hotărârilor de acordare, în termen de 6 luni de la data 31 decembrie 1996 pentru neîndeplinirea cel puțin a uneia din condițiile prevăzute de art. 4-7 din Legea nr.461/1995 privind brevetele de invenție.

- (11) **628 B1**
 (51) **A 01 H 5/08**
 (21) 96-0041
 (22) 27.02.1996
 (30)*7606877, 12.05.1976, SU
 (10)*Certificat nr. 5149, 18.07.1989, SU
 (71)(73) Institutul Național al Viei și Vinului, MD
 (72) Voitovici Claudia, Naidenova Irina, Apruda Panfil, Ponomarcenco Vladimir, Andreev Hristofor, Smântână Vasile, Verderevschii Dumitru, Carcevscaia Tamara, Cernobrisova Valentina, MD
 (54) **Soi de viță de vie Surucenschii belâi**
The grape's sort Surucenschii belâi
 (57) Soiul de viță de vie (*Vitis*) omologat cu denumirea Surucenschii belâi, obținut prin hibridizarea soiurilor Itchkimar x Dattier de Sente Valee, destinat pentru consumare în stare proaspătă și în vinificație, raionat în Republica Moldova.

Soiul se caracterizează prin tufe de mărime medie, autofertilitate, struguri mari și medii, conici și de formă cilindro-conică, uneori cu aripioare, densitate medie, masă medie de 280-300 g, dimensiunea boabelor mai mare ca medie, culoarea boabelor verde-gălbui, bronzate pe partea însoară, miez succulent, cărnos, gust plăcut și armonios, fiind rezistent la ger și la bolile criptogen-mană, făinare, antrocnază, putregai cenușiu, cu productivitatea de 120-140 q/ha.

- (11) **629 B1**
 (51) **A 01 H 5/08**
 (21) 96-0042
 (22) 27.02.1996
 (30)*7606958, 12.05.1976, SU
 (10)*Certificat nr. 5146, 18.07.1989, SU
 (71)(73) Institutul Național al Viei și Vinului, MD
 (72) Voitovici Claudia, Naidenov Irina, Apruda Panfil, Buimistru Valentina, Verderevschii Dumitru, Vesminiș Gunar, Cojuhari Maria, Novitchii Ernest, MD
 (54) **Soi de viță de vie Leana**
The grape's sort Leana
 (57) Soiul de viță de vie (*Vitis*) omologat cu denumirea Leana, obținut prin hibridarea soiurilor Tchaouche blanc x Perle, cu o selectare ulterioară într-un mediu artificial infectat, destinat pentru consumare în stare

proaspătă, raionat în Republica Moldova. Soiul se caracterizează prin vigoare medie, autofertilitate, frunze rotunjite, cu cinci lobi, mediu sau puternic sectate, pe partea dorsală a frunzei lipsește pubescența. Strugurii sunt de mărime medie, de formă conică sau ramificată, densitate medie, masă medie de 215 g. Bobița este de mărime mai mare de medie, ovală, de culoare verde-gălbui, cu pielită subțire și miez cărnos-mustos cu gust plăcut, armonios. Conținutul de zahăr este de 16-18%, aciditatea -6,0-7,0%, productivitatea este înaltă de 120-160 q/ha, transportabil, aprecierea organoleptică este de 8,2-8,5.

- (11) **630 B1**
 (51) **A 01 H 5/08**
 (21) 96-0043
 (22) 27.02.1996
 (30)*7606842, 30.10.1975, SU
 (10)* Certificat nr. 5472, 26.12.1990, SU
 (71)(73) Institutul Național al Viei și Vinului, MD
 (72) Verderevschii Dumitru, Apruda Panfil, Voitovici Claudia, Naidenova Irina, Carcevscaia Tamara, Andreev Hristofor, Buimistru Valentina, Stolearciuc Vladimir, MD
 (54) **Soi de viță de vie Doina**
The grape's sort of Doina
 (57) Soiul de viță de vie (*Vitis*) omologat cu denumirea Doina, obținut prin polenizarea soiului moldovenesc Coarnă neagră cu amestec de polen al puietului nr. 35 și al unui hibrid complicat intergeneric SV 23-657, destinat pentru fabricarea vinurilor albe de masă, vinurilor alcoolizate, a sucurilor, distilatelor, precum și pentru consumare în stare proaspătă, raionat în Republica Moldova.
 Soiul se caracterizează prin tufe viguroase, frunză medie, rotunjită, cu cinci lobi, semisectată, de culoare verde-închisă, fără pubescență, struguri medii, cilindro-conici, denși sau aproape friabili. Bobița este medie, ovală, de culoare violetă-închisă, cu pielită subțire și miezul cărnos-mustos, gust armonios, simplu. Productivitatea constituie 140-160 q/ha. Conținutul de zahăr în boabe este de 16-20%, aciditatea -7,9-9,0%, se maturizează la sfârșitul lunii septembrie.



- (11) **631 B1**
 (51) **A 01 H 5/08**
 (21) 95-0437
 (22) 19.12.1995
 (30)*4299, 06.10.1981, SU
 (10)*Certificat nr. 3335, 25.11.1982, SU
 (71)(73) Institutul Național al Viei și Vinului, MD
 (72) Juraveli Mihai, Borzicova Galina, Gavrilov Ion, Guzun Nicolae, MD
 (54) **Soi de viță de vie Moldova**
The grape's sort Moldova
 (57) Soiul de viță de vie (*Vitis*) omologat cu denumirea Moldova, obținut prin încrucișarea soiului Guzali cara (*Prolis orientalis*) cu hibridul complicat interspecific rezistent Villard 12-375, destinat pentru consumare în stare proaspătă și raionat în Centrul și Sudul Republicii Moldova.
 Soiul se caracterizează printr-o creștere viguroasă, frunze mari, rotunjite, cu cinci lobi, slab sectate, sinusoidale, slab deschise, zimți marginali mari, triunghiulari, partea superioară a frunzei este verde-închisă, floare hermafrodită, struguri mari sau mijlocii, cilindrici, bobită mare cu miez cărnos și gust plăcut, rezistent la boli și ger, cu productivitate de 110-120 q/ha, cultivându-se fără aplicarea măsurilor de combatere a factorilor patogeni.

- (11) **632 B1**
 (51) **A 01 H 5/08**
 (21) 96-0051
 (22) 21.02.1996
 (30)*7510055, 14.05.1975, SU
 (10)*Certificat nr. 4856, 05.08.1988, SU
 (71)(73) Institutul Național al Viei și Vinului, MD
 (72) Juraveli Mihai, Borzicova Galina, Gavrilov Ion, MD
 (54) **Soi de viță de vie Kișmiş Moldavschiei**
The grape's sort Kișmiş Moldavschiei
 (57) Soiul de viță de vie (*Vitis*) omologat cu denumirea Kișmiş Moldavschiei, obținut prin încrucișarea soiurilor de viță de vie Victoria și Kișmiş roz, destinat pentru consumare în stare proaspătă și raionat în zona de sud a Republicii Moldova.
 Soiul se caracterizează prin creștere viguroasă a tufelor, maturizare deplină a lăstarului lemnificat, frunze mijlocii sau mari, partea superioară a frunzei este netedă, iar cea inferioară-fără pubescentă, floare hermafrodită. Strugurii sunt mari cu

bobite mijlocii, ce au pieleț subțire, dură, miez cărnos, fără semințe. Se cultivă pe trunchi înalt. Productivitate înaltă - 110-150 q/ha, rezistență relativă la ger, rezistent la mucegaiul cenușiu, se păstrează bine iarna și este rezistent la transportare.

- (11) **633 B1**
 (51) **A 01 H 5/08**
 (21) 96-0057
 (22) 27.02.1996
 (30)*7606850, 30.10.1975, SU
 (10)*Certificat nr. 5776, 27.11.1991, SU
 (71)(73) Institutul Național al Viei și Vinului, MD
 (72) Voitovici Galina, Naidenova Irina, Apruda Panfil, Smântână Vasile, Ponomarcenco Vladimir, Buimistru Valentina, Verderevskii Dumitru, Carcevscaia Tamara, MD
 (54) **Soi de viță de vie Onițanschiei belâi**
The grape's sort Onițanschiei belâi
 (57) Soiul de viță de vie (*Vitis*) omologat cu denumirea Onițanschiei Belâi, obținut prin selectare în urma polenizării soiului Guliabi cu amestec de polen al soiului Perle și al puietului nr. 2, polenizarea liberă a soiului Pinot-blanc, destinat pentru obținerea vinurilor de masă albe și spumante, a vinurilor ecologic pure.
 Soiul se caracterizează printr-o creștere viguroasă a tufelor, cu frunze medii, rotunjite, cu cinci lobi, slab sectate, de culoare verde-închisă, fără pubescentă, floare hermafrodită, struguri medii, cilindrici, denși, greutate medie de 224 g, boabe medii, puțin ovale, verde-deschise, miez mustos, gust simplu, plăcut. Productivitatea este de 135-145 q/ha, conținutul de zahăr de 17,0-21,0%, aciditatea de 9,0-11,0%, rezistent la boli și ger.

- (11) **634 F1**
 (51) **A 01 H 13/00; A 01 C 1/00**
 (21) 96-0113
 (22) 26.04.1996
 (71)(73) Institutul de Fiziologie a Plantelor al Academiei de Științe a Republicii Moldova, MD
 (72) Dascaluc Alexandru, Șalaru Vasile, Dascaluc Tatiana, Atimoșoae Mihai, MD
 (54) **Procedeu de obținere a substanțelor biologice active**
Method of receive of the biological-active substance

(57) Invenția se referă la agricultura și poate fi utilizată pentru tratarea semințelor cerealelor de toamnă înainte de semănat. Esența invenției constă în aceea că procedeul propus include extragerea materiei prime vegetale, unde în calitate de materie primă vegetală se utilizează biomasa algei verzi Spirogira s.p., crescută în mediu organic timp de 10-12 zile, uscată până la umiditatea de 5-7% și fărâmițată până la starea de praf, totodată înainte de extragere biomasa se tratează cu cloroform, apoi cu apă, iar extragerea se efectuează cu alcool etilic.

Rezultatul tehnic al invenției constă în aceea că tratarea semințelor cerealelor de toamnă înainte de semănat cu substanțe biologice active prin procedeul propus provoacă diminuarea lungimii primului internod al plantulelor de grâu, asigură formarea nodului de înfrățire la o adâncime mai mare, dezvoltarea mai bună a sistemului radicular, ceea ce duce la creșterea supraviețuirii plantulelor în timpul iernării.

Revendicări: 1

(11) **635 F1**
 (51) **A 01 K 67/04**
 (21) 96-0110
 (22) 26.04.1996
 (71)(73) Universitatea de Stat din Moldova, MD
 (72) Valentina Andronic, Maria Frunze, Stela Palii, MD; Maria Caloianu-Iordăchel, RO
 (54) **Remediu pentru prelucrarea frunzelor de dud**

Remedy for mulberry tree leaves treatment

(57) Invenția se referă la sericicultura și poate fi utilizată la păstrarea frunzelor de dud. Esența invenției constă în aceea că se propune un remediu pentru prelucrarea frunzelor de dud ce conține formator al peliculei și apă, caracterizat prin aceea că conține suplimentar clorură de sodiu, hidroxid de sodiu, iar în calitate de formator al peliculei - colagenul. Rezultatul tehnic al invenției constă în aceea că pelicula formată pe suprafața frunzelor de dud este mai rezistentă, datorită cărui fapt crește durata păstrării lor și valoarea lor nutritivă.

Revendicări: 1

(11) **636 F1**
 (51) **A 01 N 37/06, 39/04**
 (21) 96-0005
 (22) 23.01.1996
 (71)(73) Institutul de Fiziologie a Plantelor al Academiei de Științe a Republicii Moldova, MD
 (72) Bajureanu Nicolae, Atimoșoae Mihai, Maximova Eugenia, Toma Simion, Harea Ion, Chirilov Eleonora, MD

(54) **Procedeu de cultivare a mărului**
Method of growing the apple-tree

(57) Invenția se referă la pomicultura și poate fi folosită la cultivarea mărului.

Esența invenției constă în tratarea pomilor cu substanțe biologice active peste două săptămâni după înflorire, cu o soluție de 0,001% de Crosing, iar peste patru săptămâni după înflorire se efectuează tratarea lor suplimentară cu substanță biologică activă, în calitate de care se utilizează soluție de 0,001% de eter etilic al acidului β-naftoxiacetic.

Rezultatul tehnic al invenției constă în aceea că cultivarea fructelor cu ajutorul procedurii solicitate face posibilă intensificarea diviziunii și alungirii celulelor, sporirea grosimii stratului de ceară și a cuticulei fructului, care indică la o capacitate mai înaltă a miezului și la transportabilitate, reducerea proceselor de maturizare a fructului, ce duce la sporirea calităților gustative și mărfare, creșterea productivității și totodată a rezistenței fructelor față de diferite boli și dăunători în perioada de creștere, de dezvoltare și de păstrare.

Revendicări: 1

(11) **637 F1**
 (51) **A 24 C 5/39**
 (21) 96-0109
 (22) 16.04.1996
 (71)(73) Combinatul de tutun din Chișinău, MD
 (72) Rotundu Filip, Panfil Gheorghe, Țurcan Vasile, MD
 (54) **Dispozitiv pentru avansarea fibrelor desfăcute de tutun spre mașinile de fabricare a țigărilor**
The device for feeding of loosen tobacco fibres for cigarett manufacturing machines

(57) Invenția se referă la industria tutunului

și este destinată pentru alimentarea dozată în grup a mașinilor de țigări în procesul fabricării articolelor de fumat.

Esența invenției constă în aceea că dispozitivul conține un tambur rotativ, o manta cilindrică cu orificii de ieșire și nipluri de ieșire, o cameră inelară, totodată fundul camerei inelare este executat fiind mobil, iar muchiile lui sunt puțin ridicate până la nivelul orificiilor de ieșire și concave la periferie.

Rezultatul tehnic al invenției constă în distribuirea uniformă a tutunului tăiat spre mașinile de țigări, reducând pierderile de fibre de tutun.

Revendicări: 1

Figuri: 2

(11) 638 F1

(51) A 61 D 19/02

(21) 96-0139

(22) 03.05.1996

(71)(73) Institutul de fiziologie al Academiei de Științe din Republica Moldova, MD

(72) Furdui Teodor, Boronciuc Gheorghe, Granaci Vera, Fratovcian Grigore, Cazacov Iulia, Balan Ion, MD

(54) **Mediu pentru decongelarea spermei de taur**

Medium for bull's sperm decongelation

(57) Invenția se referă la însămânțarea artificială a animalelor, în special la mediile pentru decongelarea spermei animalelor, și anume a celei de taur.

Esența invenției constă în includerea în componența mediului în calitate de sistem activant al sulfatului de fier bivalent și al acidului ascorbic în următorul raport al ingredientelor, procente de masă:

citrat de sodiu	2,9
sulfat de fier bivalent	0,03
acid ascorbic	0,09
apă bidistilată	restul.

Decongelarea spermei în mediul elaborat a contribuit la majorarea mobilității și a capacității de fecundație a gameților de taur cu 25% și 7%, respectiv.

Rezultatul tehnic constă în păstrarea

mobilității și capacității de fecundație a gameților de taur după decongelare.

Revendicări: 1

(11) 639 F1

(51) A 61 D 19/02

(21) 96-0140

(22) 03.05.1996

(71)(73) Institutul de fiziologie al Academiei de Științe din Republica Moldova, MD

(72) Boronciuc Gheorghe, Balan Ion, Granaci Vera, Cazacov Iulia, MD

(54) **Mediu crioprotector pentru sperma de cocoș**

Medium for cock sperm crioconservation

(57) Invenția se referă la însămânțarea artificială a animalelor, în special la mediile pentru crioconservarea spermei animalelor, și anume a celei de cocoș.

Esența invenției constă în includerea în componența mediului în calitate de neelectrolit a maltozei, iar ca stabilizator al membranei plasmatică a servit arginina, care concomitent asigură reglarea valorii pH-ului la nivel de 6,8 în următorul raport al ingredientelor, procente de masă:

maltoză	9,8
glicerină	5,0
arginină	0,003
apă bidistilată	restul.

Rezultatul tehnic al invenției constă în majorarea mobilității, menținerea integrității morfologice a acrosomului și eclozionării puilor cu 11, 9 și 11%, respectiv.

Revendicări: 1

(11) 640 B1

(51) A 61 K 31/67, 31/155, 31/675; C 07 C 335/32

(21) 95-0363

(22) 11.10.1995

(71)(73) Universitatea de Stat de Medicină și Farmacie din Republica Moldova, MD;

Naucino-proizvodstvennâi Tentr "Farmzașcita", RU

(72) Mizrah Lev, Znamenschii Valentin, Mitkin

Lidia, Salin Eugenia, RU; Cheptea Eduard, Ghicavâi Victor, Darcuic Victor, MD

(54) **Metodă de profilaxie a intoxicației cu oxigen la oxigenarea hiperbară**
Method for profilaxis of oxigen intoxication during the hyperbaric oxigenation

(57) Invenția se referă la medicină, și anume la metoda de majorare a însușirilor de protecție a organismului la acțiunea toxică a oxigenului sub hipertensiune.

Esența invenției constă în utilizarea difeturelui, care posedă proprietăți radioprotectoare și antihipotensive. Preparatul se administrează o singură dată în doze de 5, 10 sau 20 mg/kilocorp înaintea ședinței de oxigenare hiperbară.

Rezultatul tehnic al invenției constă în reducerea acțiunii toxice cu oxigen la oxigenarea hiperbară.

Revendicări: 1

(11) **641 F1**

(51) **B 01 F 13/00**

(21) 95-0304

(22) 01.08.1995

(71)(73) Firma Svetskii & Co, MD

(72) Andrievschi Sergiu, Lungu Valeriu, MD

(54) **Malaxor**

Mixer

(57) Invenția se referă la domeniul construcției de mașini și poate fi folosită în procesele tehnologice de preparare a amestecurilor din materiale friabile și lichid liant.

Malaxorul conține un buncăr 1, corpuri chesonate superior 2 și inferior 4, organe de lucru 3 în formă de platbandă, amortizoare 5, 6 și 7, racord flexibil 8, vibrator 9 cu oscilații orientate, scânduri înclinate 10 și 11, țevi de umezire 12, și un racord de descărcare 13.

Rezultatul tehnic al invenției este majorarea mobilității particulelor amestecului și îmbunătățirea umezirii lor datorită oscilării în procesul căderii libere.

Revendicări: 1

Figuri: 1

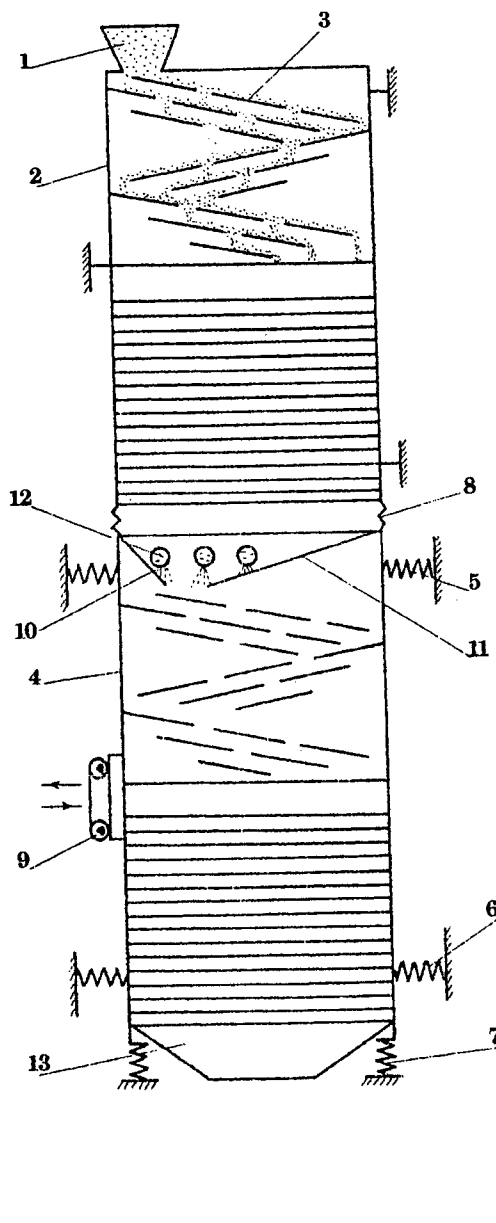

(11) **642 F1**

(51) **C 02 F 1/463; C 01 F 7/04**

(21) 96-0078

(22) 03.04.1996

(71)(73) Universitatea de Stat din Moldova, MD

(72) Covaliov Victor, Gonciaruc Valeriu, Ilico Artur, Covaliova Olga, MD

(54) **Dispozitiv pentru obținerea coagulantului**

Device for receive coagulate

(57) Invenția se referă la sistemele de alimentare cu apă și a canalizațiilor, în special la construcțiile pentru obținerea coagulantului, de exemplu, a oxichlorhidratului de aluminiu, care poate fi folosit pentru purificarea apelor naturale și celor reziduale de impurificări organice și substanțe suspendate.

Esența invenției constă în aceea că dispozitivul propus pentru obținerea coagulantului suplimentar conține o instalație conică de încărcare-distrugere în care se află pilitură de aluminiu și corpuri cilindrice din material magnetic moale, situat pe placa perforată amortizată; canal coaxial care unește instalația de încărcare-distrugere cu camera de reacție situată în partea de jos a corpului, totodată și un filtru fibros, situat în partea centrală a corpului, iar în afară se află inductorul cu reostat. Ca umplutură de cărbune se folosesc deșeurile organice-bentonite carbonizate obținute în urma decolorării vinurilor. În calitate de material magnetic tare se folosesc elementele sferice din hexaferitul de bariu, magnetizate până la saturație, cu diametrul de 5-8 mm, iar în calitate de material magnetic moale se folosesc bucăți de sârmă din oțel moale cu diametrul de 3-5 mm și lungimea de 20-30 mm.

Rezultatul tehnic al dispozitivului propus constă în activarea suprafeței piliturii de aluminiu prin eliminarea peliculei pasive și de oxidare de pe suprafață și ameliorarea schimbului de masă, în timpul lichefierii magnetice.

Revendicări: 4

Figuri: 1

- (11) **643 F1**
 (51) **C 07 J 71/00, 75/00**
 (21) 95-0348
 (22) 04.10.1995
 (71)(73) Institutul de Genetică al Academiei de Științe a Republicii Moldova, MD
 (72) Chintea Pavel, Guriev Angela, Lupașcu Galina, MD
 (54) **Procedeu de obținere a triozei (25 R) - furost - 5 - en - 3β, 22 α, 26-triol - 26 - O - β - D - glucopiranozida**
The method of making of trioze (25 R) - furost - 5-en-3β, 22 α, 26 - triol - O - β - D - glucopyranozide
 (57) Invenția se referă la chimia bioorganică, în special la procedeul de obținere a triozei (25 R) - furost - 5 - en - 3 β, 22 α, 26 - triol - 26 - O - β - D - glucopiranozida, care manifestă proprietăți fungicide și poate fi utilizată în agricultură.
 Esența invenției constă în extragerea bulbilor de Liliu regale cu alcool etilic de 70%, concentrarea extractelor până la rest

apoi și cromatografierea rezidului pe coloana cu sefadex G-50.

Rezultatul tehnic al invenției constă în simplificarea procedurii de obținere a triozei furostanolice cu proprietăți fungicide pronunțate prin reducerea numărului de operații.

Revendicări: 1

- (11) **644 F1**
 (51) **C 07 J 71/00, 75/00**
 (21) 95-0353
 (22) 04.10.1995
 (71)(73) Institutul de Genetică al Academiei de Științe a Republicii Moldova, MD
 (72) Chintea Pavel, Guriev Angela, Lupașcu Galina, MD
 (54) **Procedeu de obținere a glicozidei steroidice 3-O-[α-L-ramnopiranozil (1→2)]-O-[β-D-glucopiranozil (1→3)]-O-β-D-glucopiranozida - (25R) - spirost-5-en-3β, 27-diol - 27-O-(3-hidroxi-3 - metilglutaroil)**
The method of making of 3-O-[α-L-ramnopyranozil (1→2)] -O- [β-D- glucopyranozil (1→3)] -O-β-D- glucopyranozide - (25R) - spirost-5-en-3β, 27-diol-27-O-(3-hidroxy - 3 - metilglutaroil)
 (57) Invenția se referă la chimia bioorganică, în special la procedeul de obținere a glicozidei steroidice (3-O-[α-L-ramnopiranozil (1→2)]-O-[β-D-glucopiranozil (1→3)]-O-β-D-glucopiranozida -(25R) - spirost-5-en-3β, 27-diol-27-O-(3-hidroxi-3-metilglutaroil) care manifestă proprietăți fungicide și poate fi aplicată în agricultură.
 Esența invenției constă în obținerea glicozidei steroidice prin extragerea bulbilor de Liliu regale cu alcool etilic de 70%, concentrarea extractului și precipitarea ulterioară a glicozidei steroidice la temperatura de 0...4°C.
 Rezultatul tehnic al invenției constă în simplificarea procedurii de obținere a glicozidei steroidice cu proprietăți fungicide prin reducerea numărului de operații.

Revendicări: 1

- (11) **645 F1**
 (51) **C 07 J 71/00, 75/00**
 (21) 96-0050
 (22) 07.02.1996
 (71)(73) Institutul de Genetică al Academiei de Științe a Republicii Moldova, MD
 (72) Chintea Pavel, Guriev Angela, Calchei Elena, Mascenco Natalia, MD
 (54) **Procedeu de obținere a glicozidelor furostanolice**
Method of furostanol glycosides production

- (57) Invenția se referă la chimia bioorganică, și anume la procedeul de obținere a glicozidelor furostanolice cu proprietăți fungicide și antivirotoice.
 Esența procedeeului constă în extragerea bulbilor proaspeți de *Lilium regale* cu apă clocotindă, concentrarea extractelor și cromatografierea lor pe coloana cu sefadex G-50, utilizând în calitate de eluant apa distilată.
 Rezultatul tehnic al invenției constă în simplificarea procedeeului de obținere a glicozidelor furostanolice prin reducerea numărului de operații.

Revendicări: 1

- (11) **646 B1**
 (51) **C 10 G 53/08; C 10 G 25/00**
 (21) 96-0087
 (22) 09.04.1996
 (71)(72)(73) Rusu Vasile, Rusu Petru, Lacusta Ion, MD
 (54) **Procedeu de regenerare a uleiului de motoare uzat**
Process for used engine oil regeneration
 (57) Invenția se referă la uleiurile lubrifiante, în particular, la domeniul regenerării uleiurilor de motoare uzate.
 Procedeul prevede tratarea uleiului de motoare uzat cu un adsorbant argilos activat, uleiul fiind tratat prealabil cu un adsorbant acvahidroxocomplex timp de, cel puțin, 15 minute la temperatura de 50-70°C cu o doză de 2-3% din volumul uleiului, după ce uleiul înălbii este purificat definitiv cu un adsorbant argilos activat. Adsorbantul acvahidroxocomplex este obținut prin tratarea cu var a soluției-mamă acide, separate în urma activării acide a argilei, până la obținerea unei paste

cu valoarea pH-ului de 4-4,5 și termoactivarea ei ulterioară la temperatura de 130-140°C.

Rezultatul tehnic al procedeeului propus constă în reducerea conținutului de cenușă, indicelui alcalin și în ameliorarea capacității de lubrifiere a uleiului regenerat.

Revendicări: 2

- (11) **647 F1**
 (51) **C 23 C 3/02**
 (21) 96-0138
 (22) 28.05.1996
 (71)(73) Universitatea de Stat din Moldova, MD
 (72) Covaliov Victor, Covaliov Olga, Sârbu Natalia, MD
 (54) **Soluție pentru activarea suprafeței materialelor înainte de metalizarea chimică**
The solution for activating surface materials before chemical metallisation

- (57) Invenția se referă la metalizarea chimică a materialelor catalitic neactive, în special la soluția pentru activare, de exemplu, activarea fără paladiu a suprafeței materialelor neactive și poate fi aplicată la acoperirea chimică cu nichel și aliajul acestuia pe ceramica poroasă, pe materialele pulverulente sau sinterizate abrazive, precum și pentru metalizarea chimică a altor materiale.

Esența invenției constă în aceea că soluția propusă pentru activarea suprafeței materialelor înainte de metalizarea chimică ce conține borohidruură de sodiu și hidroxizi ai metalelor alcaline, suplimentar conține alcool polivinilic, rongalit sau derivatele lui, efectul catalitic al cărora se intensifică de către borohidruura de sodiu având următoarea componență, g/l:

borohidruură de sodiu	0,05-0,1
hidroxizi ai metalelor alcaline	2-4
alcool polivinilic	5-10
rongalit sau derivatele lui	30-60
apă	restul.

Rezultatul tehnic al invenției constă în majorarea stabilității soluției și selectivitatea acțiunii ei în procesele de metalizare chimică.

Revendicări: 1

- (11) 648 F1
 (51) F 23 Q 3/00
 (21) 94-0374
 (22) 15.11.1994
 (31) 5054457
 (32) 13.07.1992
 (33) RU
 (71)(73) Universitatea de Stat din Moldova, MD
 (72) Daniliuc Sergiu, Godea Ștefan, Luca Alexandru, Pântea Ivan, Suman Victor, MD
 (54) **Dispozitiv pentru aprinderea gazului**
The device for gas inflaming
 (57) Invenția se referă la mijloacele de aprindere a arzătoarelor de gaze, în special a arzătoarelor mașinilor de gătit cu gaz de uz casnic, preîncălzitoarelor de apă și a altor dispozitive cu gaz, utilizate în viața cotidiană și în gospodăria de servicii comunale. Pentru majorarea securității

electrice a dispozitivului pentru aprinderea gazului, alcătuit dintr-o bobină de inducție care constă din două secții identice, conectată cu ajutorul întrerupătorului (1) la rețea și legată în serie cu miezul mobil (6), situat în interiorul bobinei, o bornă (4) de ieșire a primei secții (2) este conectată cu miezul mobil, iar borna (7) de ieșire a secției a doua (3) - cu electrodul imobil (8), în plus, bornele de ieșire (5), (9) secundare ale ambelor secții prin întrerupător sunt conectate la rețea.

Rezultatul tehnic al invenției propuse constă în evitarea apariției descărcării în arc între electrozi și corpul metalic al dispozitivului.

Revendicări: 1
 Figuri: 1

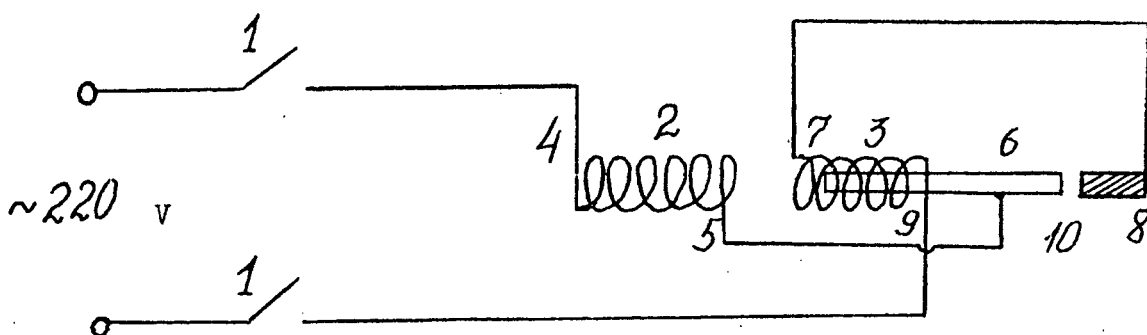

- (11) 649 F1
 (51) F 25 B 29/00
 (21) 95-0250
 (22) 18.04.1995
 (71)(72)(73) Potapov Iurie, MD
 (54) **Instalație pentru obținerea energiei electrice și termice**
The device for receiving electrical and thermal energy
 (57) Invenția solicitată se referă la domeniul termoenergeticii și poate fi utilizată în sistemele de încălzire și alimentare cu energie electrică a clădirilor, edificiilor, mijloacelor de transport, preîncălzirea apei pentru necesitățile industriale și sociale. Deosebit de eficientă este utilizarea invenției în industria agricolă, în special, în gospodăriile fermiere, întreprinderile mici de prelucrare. Subansamblul constructiv principal al instalației este termogeneratorul (1) conform construcției lui Potapov I., în care se realizează variația

parametrilor fizici, ai mediului funcțional în special, a vitezei și presiunii, ceea ce conform legilor cunoscute ale termodinamicii conduce la majorarea temperaturii mediului funcțional. Conducta de descărcare (9) a termogeneratorului (1), din care sub presiune se debitează mediul fierbinte, este instalată în recipientul superior (10) și orientată spre turbina hidraulică (11), unită cu generatorul de curent electric (12). Lichidul funcțional din recipientul superior (10), prin conductele de evacuare (drenaj) (17) și de legătură (16), se debitează în recipientul inferior (13), în care este instalată o turbină hidraulică suplimentară (14) conectată la generatorul de curent electric (15). Orificiul de ieșire al conductei de legătură (16) este orientat spre peretele turbinei hidraulice suplimentare (14) și are o suprafață a secțiunii transversale cel puțin de două ori mai mare decât suprafața secțiunii transversale a conductei de

legătură propriu-zise. Rezultatul tehnic obținut constă în aceea că în instalație, împreună cu energia termică, în termogenerator se produce și energie electrică, fără a consuma agenți termici naturali. Energia electrică obținută poate fi utilizată pentru reducerea consumului de energie electrică a pompei electrice cu motor a

termogeneratorului, pentru încălzirea suplimentară a lichidului, pentru alimentarea cu energie electrică în scopuri casnice și sistemelor de acționare ale diferitor utilaje cu curent electric trifazat.

Revendicări: 4

Figuri: 2

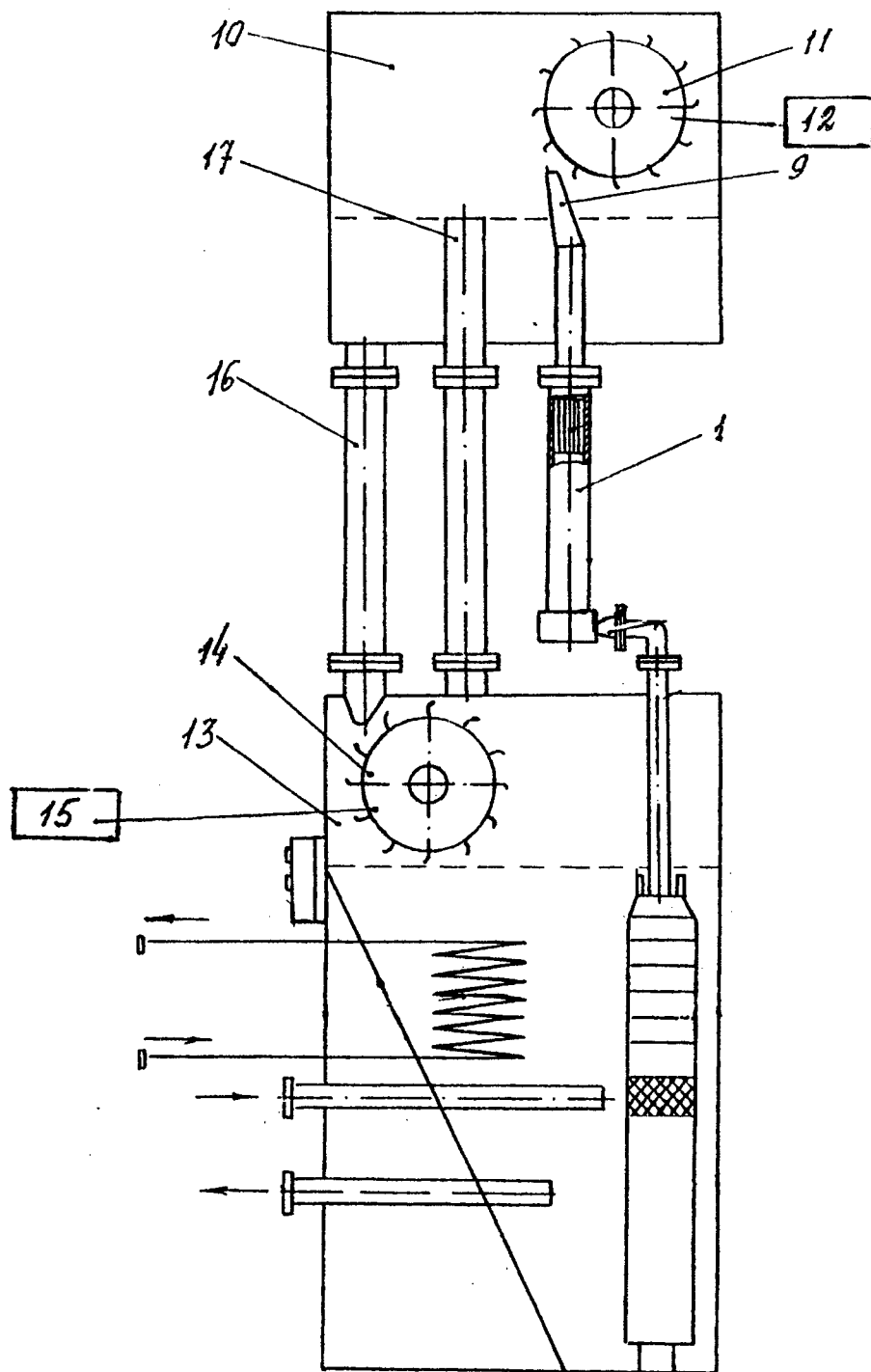

Lista brevetelor de invenție eliberate în luna noiembrie 1996

Se publică următoarele date: numărul brevetului, clasele conform
Clasificării Internaționale a Brevetelor, numărul depozitului, data
depoziției, numărul BOPI în care s-a publicat cererea de înregistrare

(11) Nr. brevet	(51) Clase	(21) Nr. depoziție	(22) Data depoziție	Nr. B O P I
1	2	3	4	5
445 G2	A 61 F 7/00	95-0255	26.05.1995	3/1996
446 G2	A 61 K 45/05 A 61 N 5/00	95-0287	07.07.1995	3/1996
500 G2	C 07 C 255/14	94-0335	25.08.1994	3/1996
502 G2	C 07 H 19/167 A 61 K 31/70	95-0111	30.12.1994	3/1996
511 C2	A 01 C 1/00 A 01 C 1/02 A 01 N 65/00	94-0125	29.04.1994	4/1996
512 C2	A 01 G 1/06 A 01 G 17/00	95-0032	23.12.1994	4/1996
513 C2	A 01 G 17/00	95-0033	23.12.1994	4/1996
515 C2	A 01 N 37/10	95-0031	23.12.1994	4/1996
516 G2	A 24 B 1/02 A 24 B 3/12	95-0375	24.10.1995	4/1996
517 G2	A 61 K 31/195 A 61 K 37/02	96-0034	08.02.1996	4/1996
518 G2	A 61 K 31/725 C 08 L 5/06	95-0254	30.05.1995	4/1996
519 C2	A 61 N 1/44 A 61 N 2/08 A 61 H 39/00	94-0240	22.08.1994	4/1996
520 G2	A 61 N 5/06 A 61 G 10/02 A 61 K 31/375 A 61 K 31/07 A 61 K 31/595 A 61 K 31/51	95-0290	13.07.1995	4/1996
521 C2	A 62 C 1/06	95-0312	29.12.1994	4/1996
524 C2	C 11 B 9/02	95-0294	30.12.1994	4/1996
525 C2	C 12 C 3/06	94-0145	28.04.1994	4/1996
526 G2	C 12 G 1/06	95-0251	22.05.1995	4/1996
527 G2	C 23 D 3/00 C 23 G 1/00	95-0309	15.08.1995	4/1996
528 G2	C 25 C 3/20	95-0242	03.05.1995	4/1996
529 G2	C 25 D 3/56	95-0217	04.04.1995	4/1996
530 C2	E 02 D 35/00	95-0297	29.12.1994	4/1996
531 G2	E 04 B 1/58 E 04 B 1/24	94-0352	31.10.1994	4/1996
532 C2	F 23 C 11/00	95-0285	29.12.1994	4/1996
533 G2	F 24 H 1/00	94-0001	24.12.1993	4/1996
534 G2	F 24 J 2/28	95-0237	29.03.1995	4/1996
535 C2	G 01 N 33/48 G 01 N 1/28 G 01 N 1/30 G 01 N 1/34	95-0054	21.12.1994	4/1996
536 G2	G 08 B 13/16 G 01 V 1/16	95-0119	10.01.1995	4/1996

Lista cererilor de brevet de invenție retrase

Se publică următoarele date: numărul depozitului, data depozitului, data retragerii cererii, numărul BOPI în care s-a publicat cererea de înregistrare

(21) Nr. depozit	(22) Data depozit	Data retragerii cererii	Nr. BOPI
1	2	3	4
94-0024	06.12.1993	16.10.1996	6/1995
94-0026	08.12.1993	16.10.1996	6/1995
94-0034	30.12.1993	16.10.1996	6/1995
94-0038	04.02.1994	16.10.1996	8/1995
94-0041	29.12.1993	16.10.1996	6/1995
94-0047	15.02.1994	16.10.1996	8/1995
94-0085	30.12.1993	16.10.1996	6/1995
94-0063	24.01.1994	04.11.1996	7/1995
94-0040	03.02.1994	04.11.1996	8/1995
94-0054	25.02.1994	04.11.1996	8/1995
94-0077	05.04.1994	04.11.1996	1/1996
94-0289	18.03.1994	04.11.1996	9/1995

Aducem la cunoștința cititorilor că a fost adoptată Legea privind protecția soiurilor de plante a Republicii Moldova, care s-a publicat în Monitorul Oficial din 28 noiembrie 1996 și care se va publica și în Buletinul Oficial de Proprietate Industrială în numărul 1/1997.

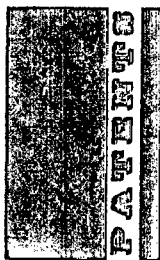

Lista brevetelor, a căror valabilitate a încetat înainte de termen

Se publică următoarele date: numărul brevetului, numărul depozitului, clasele conform Clasificării Internaționale a Brevetelor, data încetării valabilității

(11) Nr. brevet	(21) Nr. depozit	(51) Clase	Data încetării valabilității
1	2	3	4
2 C2	93-0061	A 23 L 2/02	28.10.1996
3 C2	93-0060	A 23 L 2/02	28.10.1996
30 C2	94-0106	C 07 H 3/08	28.10.1996
31 C2	94-0111	C 07 H 5/02	28.10.1996
32 C2	94-0112	C 07 H 5/02 C 13 K 13/00	28.10.1996
33 C2	94-0115	C 07 H 5/02	28.10.1996
40 C2	94-0053	A 01 N 59/16	28.10.1996
47 C2	94-0219	A 61 K 35/80	28.10.1996
75 C2	93-0001	A 23 L 2/02	28.10.1996
76 C2	93-0002	A 23 L 2/02	28.10.1996
77 C2	93-0003	A 23 L 2/02	28.10.1996
78 C2	93-0004	A 23 L 2/02	28.10.1996
79 C2	93-0005	A 23 L 2/02	28.10.1996
80 C2	93-0010	A 23 L 2/02	28.10.1996
81 C2	93-0011	A 23 L 2/02	28.10.1996
82 C2	93-0018	A 2 3 L 2/02	28.10.1996
83 C2	93-0019	A 23 L 2/02	28.10.1996
85 C2	94-0218	C 01 B 21/16 C 01 G 49/00 C 01 B 17/96 A 01 N 33/26	28.10.1996
86 C2	94-0100	C 02 F 1/28 B 01 J 20/14	28.10.1996
97 C2	94-0113	C 12 P 19/20 C 07 H 3/04 A 23 G 3/00	28.10.1996
101 C2	94-0107	A 23 L 1/236	28.10.1996
108 C2	94-0110	B 02 C 19/00	28.10.1996
125 C2	94-0108	C 07 H 3/08	28.10.1996
126 C2	94-0109	C 07 H 13/04	28.10.1996
127 C2	94-0114	C 12 P 19/12 C 12 P 19/18	28.10.1996
128 C2	94-0193	A 01 B 39/16	28.10.1996
141 C2	94-0196	C 07 C 39/04 C 07 C 39/08 C 07 C 37/60	28.10.1996
148 C2	94-0221	A 01 G 33/00 G 01 N 25/56 C 12 N 1/12	28.10.1996
158 C2	94-0224	A 61 K 35/80	28.10.1996
163 C2	94-0223	C 12 N 1/12	28.10.1996
169 C2	94-0253	A 01 H 13/00 A 23 K 1/00 C 12 N 1/12	28.10.1996
170 C2	94-0255	A 01 N 63/00 A 01 C 1/00	28.10.1996
173 C2	94-0252	C 01 B 11/18	28.10.1996
174 C2	94-0254	C 01 B 19/00	28.10.1996
179 C2	94-0250	C 12 N 1/12	28.10.1996
180 C2	94-0251	C 12 N 1/12	28.10.1996
181 C2	94-0249	C 12 P 19/42 C 07 F 15/06 A 01 N 55/02	28.10.1996

III. Mărci

Cereri de înregistrare

MĂRCI

CODURILE INID PENTRU IDENTIFICAREA DATELOR BIBLIOGRAFICE REFERITOARE LA MĂRCI

- TRADEMARKS**
- (111) Numărul de ordine al mărcii
 - (116) Numărul de ordine al mărcii reînnoite
 - (151) Data de înregistrare
 - (156) Data de reînnoire
 - (170) Termenul prevăzut de valabilitate a înregistrării / reînnoirii
 - (180) Data prevăzută de expirare a termenului înregistrării / reînnoirii
 - (210) Numărul de ordine al depozitului
 - (220) Data depozitului
 - (310) Numărul de ordine al cererii inițiale
 - (320) Data cererii inițiale
 - (330) Țara cererii inițiale
 - (450) Data publicării
 - (510) Lista produselor și / sau serviciilor
 - (511) Indicarea claselor conform Clasificării Internaționale a Produseor și Serviciilor în scopul înregistrării mărcii (Clasificarea de la Nisa)
 - (526) Disclamări
 - (531) Descrierea elementelor figurative ale mărcii conform Clasificării Internaționale a Elementelor Figurative ale Mărcilor (Clasificarea de la Viena)
 - (540) Reproducerea mărcii
 - (551) Indicația că marca este colectivă, de certificare sau de garanție
 - (554) Indicația că marca este tridimensională
 - (591) Indicarea culorilor revendicate
 - (646) Numărul și data altor înregistrări înrudite juridic
 - (730) Numele și adresa solicitantului sau titularului
 - (731) Numele și adresa solicitantului
 - (732) Numele și adresa titularului
 - (740) Numele și adresa mandatarului
 - (750) Adresa pentru corespondență
 - (791) Numele și adresa licențiatului(lor)
 - (800) Identificarea datelor conform convențiilor internaționale, altele decât Convenția de la Paris

(210) 001326

(220) 19.04.1994

(730) **Courtaulds textiles (Holdings) Limited, GB**Manchester Road, Walkden, Worsley,
Manchester M28 5WR, Marea Britanie

(540)

BERLEI

(511)(510)

25 - toate produsele din clasa 25, inclusiv: îmbrăcăminte, lenjerie de corp, lenjerie pentru dame, ciorăpărie, sutieni, indispensabili.

(210) 002444

(220) 12.07.1994

(730) **BRITISH TELECOMMUNICATIONS PUBLIC LIMITED COMPANY, GB**81 Newgate Street, London, EC1A 7AJ,
Anglia

(540)

CONCERT

(511)(510)

38 - servicii în vederea selectării și transmiterii mesajelor prin mijloace de telecomunicație la distanță mare: telex, telefon, telegraf; servicii în vederea transmiterii, păstrării, prelucrării mesajelor prin intermediul mijloacelor de telecomunicație electronice, computerizate, prin cablu, cu microunde și laser, inclusiv prin intermediul radiodifuziunii, radiotransmisiilor cu semnal de chemare, teletipului, teletextului, poștei electronice, telecomunicațiilor facsimile, televiziunii, telecomunicațiilor prin satelit; servicii în vederea dirijării rețelelor de telecomunicație; servicii în vederea transmiterii sau translării programelor radio sau televizate; consultații și servicii informative în domeniul telecomunicațiilor și difuziunii pe larg; servicii în vederea realizării testărilor, servicii de laborator; cercetări și elaborări, proiectare și inspectare, toate în domeniul rețelelor și sistemelor de telecomunicații; prestarea serviciilor electronice privind schimbul de date; arendă și închiriere a utilajului de telecomunicație, inclusiv a instalațiilor, dispozitivelor, părților componente și

schemelor pentru comunicație la distanță mare, cutiilor poștale electronice și utilajului de semnalare; servicii în vederea transmiterii informațiilor din băncile computeraie de date; servicii privind analiza rețelelor și sistemelor de telecomunicații;

42 - consultații științifice și profesionale, servicii în vederea efectuării testărilor și cercetărilor de laborator, cercetări și elaborări, proiectare și inspectare, toate în domeniul rețelelor și mijloacelor de telecomunicații, programării pentru MEC, asigurării matematice, prelucrării datelor, sistemelor de informație, bazelor electronice de date, prelucrării sunetului și imaginii, transmiterii comunicărilor, sistemelor de semnalizare, inclusiv dispozitivelor electronice și electrice; servicii în vederea transmiterii, prezentării sau emiterii informației din băncile computeraie de date pentru necesități de afaceri și cotidiane; servicii informative în regim de timp real; servicii în vederea analizei sistemelor și rețelelor computeraie; elaborarea software-lor; servicii ale sistemelor și rețelelor computeraie cu divizarea timpului; arendă și închiriere a tehnicii de calcul, a utilajului electronic și electric.

(210) 003451

(220) 06.12.1994

(730) **CZ STRACONICE A.C., CZ**Tovarni 202 386 15 Straconice, Republica
Cehă

(540)

VELO

(511)(510)

06 - osii, accesorii, tuburi, dispozitive antifurt pentru biciclete;
08 - chei;
11 - instalații electrice de iluminat pentru biciclete;
12 - biciclete, apărătoare de noroi; frâne, plăci pentru acoperirea lanțului; pompe, pedale, roți în ansamblu; butuci de roată anteriori și posteriori; port-bagaje; fixatori metalici pentru fixarea piciorului biciclistului pe pedale; roți de transmisie; lanțuri, scaune pentru biciclete; spițe, furci, avertizoare sonore și alte piese metalice pentru biciclete;
21 - untiere;
26 - agrafe pentru pantaloni.

(210) 003476
(220) 07.12.1994
(730) THE HOUSE OF BLEND AB, SE
118 84 Stockholm, Suedia
(540)

WESTPORT

(511)(510)
34 - tutun brut sau prelucrat, articole pentru fumători, chibrituri, toate articolele incluse în clasa 34.

(210) 004179
(220) 30.12.1994
(730) FIRMA COMERCIALĂ DE PRO
DUCTIE "GEMENI" S.A., MD
Bd. Ștefan cel Mare, nr. 136, or. Chișinău,
MD-2012, Republica Moldova
(540)

Gemeni SA

(511)(510)
36 - asigurare și finanțare, alte servicii inclu
se în clasa 36;
37 - construcții și reparații, alte servicii inclu
se în clasa 37;
38 - telecomunicații și alte servicii incluse
în clasa 38;
39 - transport și depozitare, turism și alte
servicii incluse în clasa 39;
40 - prelucrare de materiale și alte servicii
incluse în clasa 40;
41 - educație și divertisment, activitate spor
tivă și culturală, alte servicii incluse în
clasa 41;
42 - bufete, bistrouri, cafenele, cofetării, res
taurante de diverse tipuri; design indus
trial; engineering; informație privind
moda modernă și perfecționarea ei;
consultații în domeniul alegerii profesiei
și consultații profesionale (care nu țin de
operațiuni de afacere); organizarea
expozițiilor; cumpărarea și comercializa
rea produselor și mărfurilor, materiei
prime, materialelor și pieselor de comple
tare; masaj și alte servicii medicale;
servicii juridice; tabere turistice.

(210) 004185
(220) 06.12.1994
(730) CASTROL LIMITED, GB
Burmah Castrol House, Pipers Way,
Swindon, Wiltshire, SN3 1RE, Anglia
(540)

GTX

(511)(510)
04 - uleiuri și grăsimi industriale, lubrifianți,
combustibili, aditivi nechimici pentru
combustibili și lubrifianți; absorbantți,
umectanți și lianți pentru pulberi,
hidrocarburi grele, lichide pentru condi
ționarea aerului.

(210) 004187
(220) 14.12.1994
(730) CRUS ET DOMAINES DE FRANCE,
FR
23 Parvis des Chartrons Cite Mondiale
des Vins et Spiritueu, 33300 Bordeaux,
Franța
(540)

PREMIER DE LICHINE

(511)(510)
33 - vinuri, alcool, votcă, lichioruri și alte
băuturi alcoolice.

(210) 004370
(220) 27.01.1995
(730) G.D.SEARLE & CO., US
5200 Old Orchard Road, Skokie, IL
60077, Statele Unite ale Americii
(540)

SEARLE

(511)(510)
01 - produse chimice destinate industriei, ști
inței, fotografiei, agriculturii, horticultu
rii, silviculturii; rășini artificiale în stare
brută, materiale plastice în stare brută,
îngrășăminte pentru sol; compoziții
extinctoare; agenți de călire și substanțe
chimice pentru sudarea metalelor;

produse chimice pentru conservarea alimentelor; substanțe tanante; substanțe adezive pentru scopuri industriale;

- 03 - preparate pentru albit și alte substanțe pentru spălat; preparate pentru curățat, lustruit, degresat și abrazat; săpunuri, parfumerie, uleiuri eterice, produse cosmetice, loțiuni pentru păr; prafuri și paste de dinți;
- 09 - aparate și instrumente științifice, navale, geodezice, electrice, fotografice, cinematografice, optice, de cântărit, de măsurat, de semnalizat, de control (verificare), de salvare și didactice; aparate pentru înregistrarea, transmiterea și reproducerea sunetelor sau imaginilor, purtători magnetici de date, discuri acustice; distribuitoare automate și mecanisme pentru aparatele cu plată prealabilă; case de bani înregistratoare, mașini de calcul, echipament pentru prelucrarea informației, computere, aparate extinctoare;
- 10 - aparate și instrumente chirurgicale, medicale, dentare și veterinare, proteze pentru membre, ochi și dinți, articole ortopedice, material pentru suturi.

(210) **004377**
 (220) 14.10.1994
 (310) 92001042
 (320) 29.10.1992
 (330) RU
 (730) **EUROCOS ITALIA S.p.A., IT**
 Via Cesare Pavese 385, 00144, Roma, Italia
 (540)

LAURA BIAGIOTTI ROMA

- (511)(510)
 03 - substanțe pentru albit, spălat, curățat, lustruit, degresat și prelucrare cu materiale abrazive; săpunuri, articole de parfumerie, uleiuri eterice, substanțe cosmetice, loțiuni pentru păr, prafuri și paste de dinți; toate produsele incluse în clasa 03.

(210) **004502**
 (220) 14.04.1995
 (730) **SOCIETATEA CU RĂSPUNDERE LIMITATĂ "TAIR" S.R.L., MD**

Bd. Ștefan cel Mare, nr. 180, or. Chișinău, MD-2004, Republica Moldova

(540)

**golden
stork**

(511)(510)

- 33 - vinuri, votcă, băuturi spirtoase, obținute prin rectificare;
- 35 - publicitate, gestiunea afacerilor comerciale; administrare comercială, servicii de birou.

(210) **004643**
 (220) 19.06.1995
 (730) **WORLD INVESTMENT COMPANY LIMITED, GB**
 Windsor House, 50 Victoria Street, London SW1H 0NL, Anglia
 (540)

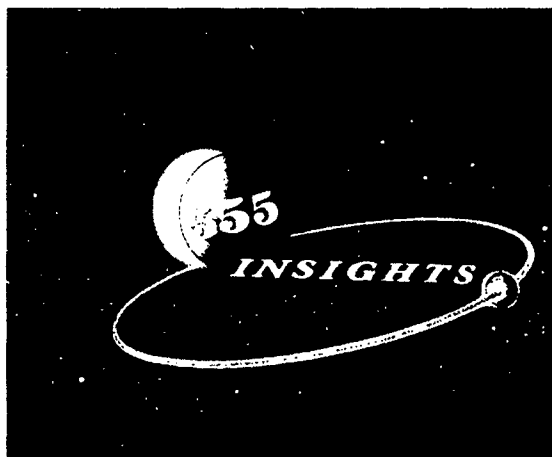

- (511)(510)
 09 - computere, aparate și instrumente electrice și electronice; aparate și instrumente optice; ochelari de soare; benzi; televizoare; aparate audio și video.

(210) **004649**
 (220) 23.06.1995
 (730) **MARS, INCORPORATED, US**
 6885 Elm Street, McLean, Virginia 22101-3883, Statele Unite ale Americii

MARCI

(540)



(591) Culori revendicate: alb, roșu, albastru.
(511)(510)

30 - făină, produse cerealiere, articole din produse cerealiere de consum uman, orez, inclusiv orez în pachete pentru fiert și fiert în prealabil sau deshidratat; pastă; produse sub formă de paste pentru pâine, mâncăruri preparate sau semifabricate, aperitive și gustări ușoare, servite între dejun, prânz și cină care conțin produsele sus-numite sau cu adaos de cartofi, carne, pește, pasăre, legume, mirodenii; ceai, cafea, surrogate de cafea, cacao, ciocolată lichidă, produsele sus-numite în formă de extracte (lichide sau solide), băuturi preparate, sau în pachete, inclusiv cele pentru a fi distribuite prin automate, sau în formă de paste, sau în formă de suplimente sau umpluturi pentru produse de cofetărie sau brutărie și umpluturi pentru articole de patiserie, toate conținând produsele sus-menționate; melasă, zahăr, miere, sosuri (cu excepția produselor pentru asezonarea salatelor); produse de cofetărie nemedicinale; gheață, înghețată, glazură, produse din înghețată, dulciuri congelate; pâine, torte, checuri, prăjituri, biscuiți, articole de cofetărie, bomboane, deserturi, ciocolată, articole din ciocolată, umpluturi pentru produse de cofetărie sau brutărie și umpluturi pentru articole de patiserie și aperitive, toate conținând produsele sus-menționate.

(210) 004687

(220) 10.07.1995

(730) ASOCIAȚIA DE PRODUCȚIE "AROMA", MD

Str. T.Ciorbă, nr.38, Chișinău, Republica Moldova

(540)

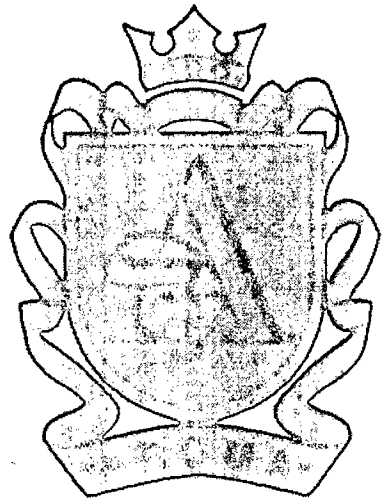

(591) Culori revendicate: roșu, negru, bronz.
(511)(510)

33 - băuturi alcoolice (cu excepția berii).

(210) 004695

(220) 24.02.1995

(730) THE GAP, INC., CORPORAȚIA STATULUI DELAWARE, US

900 Cherry Avenue, San Bruno, California 94066, Statele Unite ale Americii

(540)

G A P

(511)(510)

18 - piele și imitații de piele și produse confecționate din aceste materiale și neincluse în alte clase; piei, pielicele; cufere de voiaj și genți de voiaj; umbrele, umbrele de soare și bastoane; genți rulante, genți turistice, ghiozdane (rucsacuri); genți de damă și genți de bicicletă;

25 - îmbrăcăminte, și anume: blugi, cămăși, tricouri de fotbal, șorturi, pantaloni, uniformă militară, pulovere, scurte, paltoane, rochii, curele, pălării, șosete, mănuși, veste, fulare, cămăși de noapte, lenjerie de corp, costume de baie, ciorăpărie, ștrampi, jambiere, salopete, echipament de protecție (halate de lucru), cipici de casă și pantofi;

42 - servicii cu privire la deschiderea și funcționarea magazinelor de comercializare

vestimentară cu amănuntul; recomandări referitoare la perfecționarea modei; servicii prestate de stilisti, și anume design de obiecte vestimentare și alte elemente vestimentare; propuneri în vederea selecționării diverselor elemente vestimentare și accesorii vestimentare, inclusiv pantofilor și articolelor pentru acoperit capul; servicii în vederea desenării modelelor, fotografiilor și creării interiorului magazinelor de comercializare vestimentară cu amănuntul.

(210) 004810

(220) 15.08.1995

(730) **R. J. REYNOLDS TOBACCO COMPANY, US**

401 North Main Street, Winston-Salem, North Carolina 27102, Statele Unite ale Americii

(540)

CAMEL CLUB

(511)(510)

42 - cluburi pentru cumpărătorii fumători, în particular acordarea unor posibilități deosebite pentru cumpărarea și procurarea tuturor tipurilor de produse și servicii pentru membrii clubului, acordarea reducerilor de cost pentru toate tipurile de produse și servicii pentru membrii clubului, acordarea unor condiții speciale de folosire a tuturor tipurilor de servicii pentru membrii clubului.

(210) 004917

(220) 22.09.1995

(730) **TENNESSEE GAS PIPELINE COMPANY, a Delaware corporation, US**

1010 Milam Street, Houston, Texas 77002, Statele Unite ale Americii

(540)

TENNECO

(511)(510)

06 - metale obișnuite și aliajele lor; materiale metalice de construcție, construcții și edificii metalice transportabile, materiale metalice pentru căi ferate; cabluri și fire metalice neelectrice; produse de

lăcătușărie și fierărie, țevi metalice, safeuri; produse metalice care nu sunt incluse în alte clase; minereuri; toate produsele din clasa dată, inclusiv material de aluminiu pentru împachetare;

12 - vehicule; mijloace de locomoție terestră, aeriană și navală; toate produsele din clasa dată, inclusiv nave, suspensii pentru vehicule, în particular, amortizoare, suporturi, lagăre, stabilizatoare de direcție, arcuri, amortizoare de suspensii pentru vehicule, amortizoare pentru vehicule, elemente automate ale sistemelor de eșapament pentru vehicule, în special, tobe de eșapament, țevi de eșapament, garnituri, cleme, piese de schimb pentru vehicule, carcase tubulare (pentru protecția participantului la curse în cazul răsturnării automobilului), bare luminescente, grilaje de protecție, bare de amortizare, lagăre ale dispozitivelor pneumatice de ridicat pentru gurile de ferestre și uși, convertizoare catalitice (a gazelor de eșapament);

16 - hârtie, carton și articole din aceste materiale, neincluse în alte clase; produse imprimate; articole de legătorie; fotografii, papetărie, materiale adezive (pentru papetărie sau menaj), materiale pentru artiști plastici; pensule; mașini de scris și articole de birou (cu excepția mobilei); materiale didactice și intuitive (cu excepția aparatelor); materiale plastice pentru ambalaj (neincluse în alte clase); cărți de joc; caractere tipografice; clișee tipografice; toate produsele din clasa dată, inclusiv cutii de carton pentru ouă și containere confecționate din masă de lemn de format, hârtie de legătorie, fibre, foi și containere din hârtie gofrată și cartonată, cutii și lăzi pliante fabricate din hârtie cartonată, containere fabricate din masă de lemn și fibre, pelicule din masă plastică pentru ambalare, ediții periodice, imprimate, produse de papetărie;

21 - ustensile sau vase pentru menaj și bucatărie (cu excepția celor din metale prețioase sau placate); piepteni și bureți; perii (cu excepția pensulelor); materiale pentru industria periiilor; instrumente și materiale pentru întreținerea curățeniei, bureți metalici pentru podele (așchii de oțel), sticlă brută sau semifabricată (cu excepția sticlei pentru construcție); articole din sticlă, porțelan și faianță neincluse în alte clase; toate produsele din clasa dată, inclusiv vase, cești,

platouri, pahare, tăvi, tigăi, farfurii, containere și capace pentru toate produsele menționate, fabricate din masă plastică, aluminiu, carton, fibre și utilizate pentru servire, păstrarea, prepararea și distribuirea hranei;

- 35 - publicitate, gestiunea afacerilor comerciale; administrare comercială, servicii de birou; toate serviciile din clasa dată, inclusiv administrarea afacerilor și servicii privind proiectarea în domeniile gazului natural, gazului natural lichefiat, generării energiei electrice, producerii în comun a căldurii și energiei;
- 37 - construcție, reparație, servicii de instalare; toate serviciile din clasa dată, inclusiv construcție de nave, docuri uscate, servicii de reparație a navelor, administrare în domeniul construcțiilor și controlului asupra edificiilor, conductelor construite de terți; control și respectarea serviciilor menționate, efectuate de terți;
- 39 - transport; ambalarea și depozitarea mărfurilor; organizarea călătoriilor; toate serviciile din clasa dată, inclusiv transportare și stocare de gaz natural și deservire de conducte;
- 41 - educație, asigurarea procesului de instruire, divertisment, activitate sportivă și culturală; toate serviciile din clasa dată, inclusiv instruire, învățământ, în special, organizare de cursuri, conferințe, seminare și simpozioane, destinate instruirii personalului în domeniul exploatării, reparației, dirijării utilajului din industria gazului, conductelor de gaz natural, dispozitivelor de transmitere a gazului natural și gazului natural lichefiat, producerii în comun a căldurii și energiei, instalațiilor pentru generarea energiei electrice;
- 42 - aprovizionare cu produse alimentare și băuturi; cazare; îngrijire medicală, igienică și cosmetică; servicii veterinare și agricole; servicii juridice; investigații și elaborări științifice și industriale; programare pentru computere; servicii care nu pot fi incluse într-o altă clasă; toate serviciile clasei 42, inclusiv lucrări de inginerie, lucrări de inginerie și proiectare, consulting în domeniul analizei economice, consulting în vederea problemelor tehnice, servicii ale specialiștilor în domeniul arhitecturii maritime.

(210) 004919

(220) 22.09.1995

(730) **TENNESSEE GAS PIPELINE COMPANY, a Delaware corporation, US**
1010 Milam Street, Houston, Texas
77002, Statele Unite ale Americii

(540)



(511)(510)

- 04 - uleiuri și grăsimi industriale; lubrifianti; absorbanti, umectanti și lianți pentru pulberi; combustibili (inclusiv benzine pentru motoare) și materiale pentru iluminat; lumânări, fitiluri; toate produsele din clasa dată, inclusiv gaz natural;
- 06 - metale obișnuite și aliajele lor; materiale metalice de construcție, construcții și edificii metalice transportabile, materiale metalice pentru căi ferate; cabluri și fire metalice neelectrice; produse de lăcătușărie și fierărie, țevi metalice, safeuri; produse metalice care nu sunt incluse în alte clase; minereuri; toate produsele din clasa dată, inclusiv material de aluminiu pentru împachetare;
- 12 - vehicule; mijloace de locomotie terestră, aeriană și navală; toate produsele din clasa dată, inclusiv nave, suspensii pentru vehicule, în particular, amortizatoare, suporturi, lagăre, stabilizatoare de direcție, arcuri, amortizatoare de suspensii pentru vehicule, amortizatoare pentru vehicule, elemente automate ale sistemelor de eșapament pentru vehicule, în special, tobe de eșapament, țevi de eșapament, garnituri, cleme, piese de schimb pentru vehicule, carcase tubulare (pentru protecția participantului la curse în cazul răsturnării automobilului), bare luminescente, grilaje de protecție, bare de amortizare, lagăre ale dispozitivelor pneumatice de ridicat pentru gurile de ferestre și uși, convertizoare catalitice (a gazelor de eșapament);
- 16 - hârtie, carton și articole din aceste materiale, neincluse în alte clase; produse imprimate; articole de legătorie; fotografii, papetărie, materiale adezive (pentru papetărie sau menaj), materiale pentru artiști plastici; pensule; mașini de scris și articole de birou (cu excepția mobilei); materiale didactice și intuitive

- (cu excepția aparatelor); materiale plastice pentru ambalaj (neincluse în alte clase); cărți de joc; caractere tipografice; clișee tipografice; toate produsele din clasa dată, inclusiv cutii de carton pentru ouă și containere confecționate din masă de lemn de format, hârtie de legătorie, fibre, foi și containere din hârtie gofrată și cartonată, cutii și lăzi pliante fabricate din hârtie cartonată, containere fabricate din masă de lemn și fibre, pelicule din masă plastică pentru ambalare, ediții periodice, imprimate, produse de papetărie;
- 21 - ustensile sau vase pentru menaj și bucătărie (cu excepția celor din metale prețioase sau placcate); piepteni și bureți; perii (cu excepția pensulelor); materiale pentru industria perilor; instrumente și materiale pentru întreținerea curățeniei, bureți metalici pentru podele (așchii de oțel), sticlă brută sau semifabricată (cu excepția sticlei pentru construcție); articole din sticlă, porțelan și faianță neincluse în alte clase; toate produsele din clasa dată, inclusiv vase, cești, platouri, pahare, tăvi, tigăi, farfurii, containere și capace pentru toate produsele menționate, fabricate din masă plastică, aluminiu, carton, fibre și utilizate pentru servire, păstrarea, prepararea și distribuirea hranei;
- 35 - publicitate, gestiunea afacerilor comerciale; administrare comercială, servicii de birou; toate serviciile din clasa dată, inclusiv administrarea afacerilor și servicii privind proiectarea în domeniile gazului natural, gazului natural lichefiat, generării energiei electrice, producerii în comun a căldurii și energiei;
- 37 - construcție, reparație, servicii de instalare; toate serviciile din clasa dată, inclusiv construcție de nave, docuri uscate, servicii de reparație a navelor, administrare în domeniul construcțiilor și controlului asupra edificiilor, conductelor, construite de terți; control și respectarea serviciilor menționate, efectuate de terți;
- 39 - transport; ambalarea și depozitarea mărfurilor; organizarea călătoriilor; toate serviciile din clasa dată, inclusiv transportare și stocare de gaz natural și deservire de conducte;
- 41 - educație, asigurarea procesului de instruire, divertisment, activitate sportivă și culturală; toate serviciile din clasa dată, inclusiv instruire, învățământ, în special, organizare de cursuri, conferințe, seminare și simpozioane, destinate instruirii personalului în domeniul exploatarei, reparației, dirijării utilajului din industria gazului, conductelor de gaz natural, dispozitivelor de transmitere a gazului natural și gazului natural lichefiat, producerii în comun a căldurii și energiei, instalațiilor pentru generarea energiei electrice;
- 42 - aprovizionare cu produse alimentare și băuturi; cazare; îngrijire medicală, igienică și cosmetică; servicii veterinare și agricole; servicii juridice; investigații și elaborări științifice și industriale; programare pentru computere; servicii care nu pot fi incluse într-o altă clasă; toate serviciile clasei 42, inclusiv lucrări de inginerie, lucrări de inginerie și proiectare, consulting în domeniul analizei economice, consulting în vederea problemelor tehnice, servicii ale specialiștilor în domeniul arhitecturii maritime.

(210) 004940

(220) 04.04.1995

(730) **SOCIETATEA CU RĂSPUNDERE LIMITATĂ FIRMA DE PRODUCȚIE ȘI COMERȚ "BASM", MD**
Str. Bulgară, nr. 71, ap. 41, MD-3100,
Bălți, Republica Moldova

(540)

REPUBLICA MOLDOVA
BASM
FPC SRL

(511)(510)

29 - chips-uri de cartofi;

35 - reclamă, management în domeniul businessului, activitate administrativă în domeniul businessului, servicii de oficiu.

(210) 004941

(220) 13.10.1995

(730) **PERNOD RICARD, FR**

142, boulevard Haussmann, F-75008,
Franța

(540)

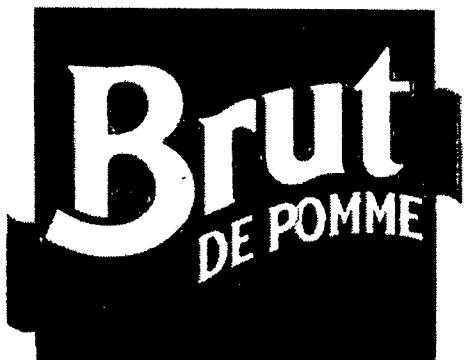

(591) Culori revendicate: alb, roșu, verde, auriu.

(511)(510)

32 - bere; ape minerale și gazoase și alte băuturi nealcoolice; băuturi și sucuri de fructe, siropuri și alte preparate pentru fabricarea băuturilor;

33 - băuturi alcoolice (cu excepția berii).

(210) 004942

(220) 17.10.1995

(730) SOCIETATEA PE ACȚIUNI "COMBINATUL DE ZAHĂR DIN ALEXANDRENI", MD

Or. Biruința, r-nul Sîngerei, Republica Moldova

(540)

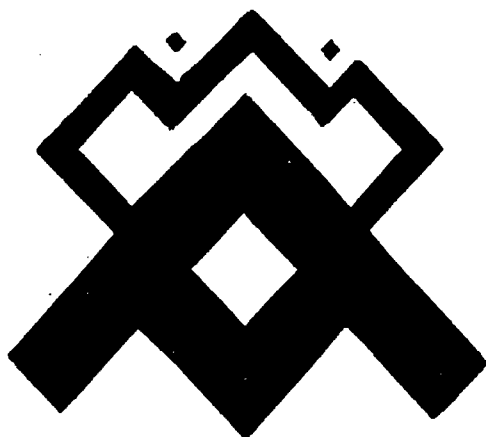

(511)(510)

30 - zahăr, comercializarea produselor alimentare;

35 - publicitate, gestiunea afacerilor comerciale; administrare comercială, servicii de birou;

39 - transport.

(210) 004946

(220) 17.10.1995

(730) INSTITUTUL NAȚIONAL AL VIEI ȘI VINULUI, MD

Str. Grenoble, nr. 128, MD-2019, Chișinău, Republica Moldova

(540)

PELINAR

PELIN

PELINIU

(511)(510)

33 - băuturi alcoolice.

(210) 004947

(220) 17.10.1995

(730) SOCIETATEA PE ACȚIUNI DE TIP ÎNCHIS "КРЕМЛЕВСКАЯ ВОДКА", RU

Str. Maghistralnaia a 5-cea, nr.15, 123007, Moscova, Federația Rusă

(540)



(591) Culori revendicate: roșu, auriu, galben, alb, negru.

(511)(510)

33 - votcă.

(210) 004948

(220) 16.10.1995

(730) ÎNTREPRINDEREA INDIVIDUALĂ "IMPRIM", MD

Str. Zelinski, nr. 10, ap. 106, Chișinău, Republica Moldova

(540)



(511)(510)

30 - articole de cofetărie, dulciuri, inclusiv bomboane.

(210) 004950

(220) 16.10.1995

(730) ÎNTREPRINDEREA INDIVIDUALĂ
"IMPRIM", MD

Str. Zelinski, nr. 10, ap.106, Chișinău,
Republica Moldova

(540)



(511)(510)

30 - articole de cofetărie, dulciuri, inclusiv bomboane.

(210) 004954

(220) 25.08.1995

(730) McDONALD'S CORPORATION,
CORPORAȚIA STATULUI DELA-
WARE, US

One McDonald's Plaza, City of Oak
Brook, Illinois 60521, Statele Unite ale
Americii

(540)

BIG MAC

(511)(510)

30 - sandvișuri preparate pentru consum,
sandvișuri din carne (de vită), sandvișuri
din pește, sandvișuri din carne de porc,
sandvișuri cu pasăre; biscuiți, pâine,
checuri, prăjituri, fursecuri, ciocolată,
cafea, surogate de cafea, ceai, muștar,
făină de ovăz (terci de ovăz), articole de
cofetărie din făină, sosuri, condimente,
zahăr.

(210) 004957

(220) 25.08.1995

(730) DUNHILL TOBACCO OF LONDON
LIMITED, GB

1a St. James's Street, London SW1A
1EF, Marea Britanie

(540)

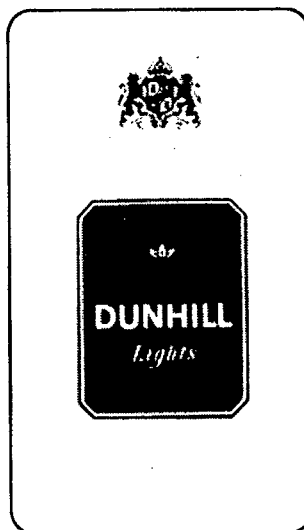

(511)(510)

34 - țigarete, tutun și articole din tutun.

(210) 004958

(220) 25.08.1995

(730) ROTHMANS OF PALL MALL LIMI-
TED, CH

MARCI

Grienbachstrasse 11, CH 6300 Zug,
Elveția
(540)

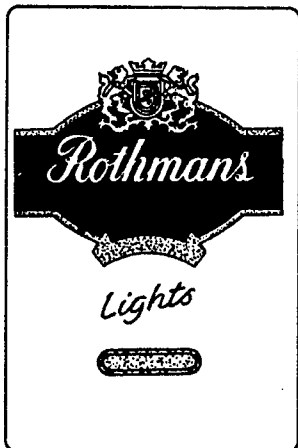

(511)(510)
34 - țigarete, tutun brut și prelucrat, articole
din tutun, brichete, chibrituri, articole
pentru fumători.

(210) 004960
(220) 16.10.1995
(730) ÎNTREPRINDEREA INDIVIDUALĂ
"IMPRIM", MD
Str. Zelinski, nr. 10, ap. 106, Chișinău,
Republica Moldova
(540)

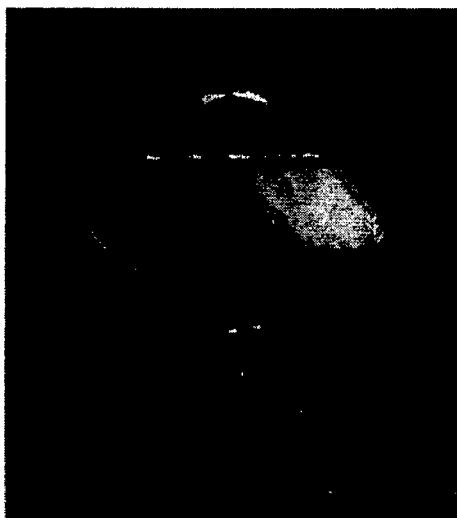

(511)(510)
30 - articole de cofetărie, dulciuri, inclusiv
bomboane.

(210) 004962
(220) 20.10.1995

(730) SOCIETATEA CU RĂSPUNDERE
LIMITATĂ "VARO-INFORM" S.R.L.,
MD
Str. Gh. Tudor 2-b, MD-2028, Chișinău,
Republica Moldova
(540)



(511)(510)
09 - aparate și instrumente științifice, navale,
geodezice, electrice, fotografice, cinema-
tografice, optice, de cântărit, de măsurat,
de semnalizat, de control (verificare), de
salvare și didactice; aparate pentru
înregistrarea, transmiterea și repro-
ducerea sunetelor sau imaginilor, purtă-
tori magnetici de date, discuri acustice;
distribuitoare automate și mecanisme
pentru aparatele cu plată prealabilă; case
de bani înregistratoare, mașini de calcul,
echipament pentru prelucrarea infor-
mației, computere, aparate extinctoare și
toate articolele incluse în clasa 09;
16 - hârtie, carton și articole din aceste mate-
riale, neincluse în alte clase; produse
imprimare; articole de legătorie; foto-
grafii, papetărie, materiale adezive
pentru papetărie sau menaj, materiale
pentru artiști plastici; pensule; mașini de
scris și articole de birou (cu excepția
mobilei); materiale didactice și intuitive
(cu excepția aparatelor); materiale
plastice pentru ambalaje (neincluse în
alte clase); cărți de joc; caractere tipog-
rafice; clișee tipografice și toate articolele
incluse în clasa 16;
35 - publicitate, gestiunea afacerilor comer-
ciale; administrare comercială, servicii de
birou și toate articolele și serviciile
incluse în clasa 35;
42 - organizarea expozițiilor (acordarea
echipamentului); tipografie (industria de
tipografie); fotografiere.

(210) 004963
(220) 20.10.1995
(730) FIRMA COMERCIALĂ DE PRO-
DUCȚIE "ARA", S.R.L., MD
Str. Independenței, nr. 6, bloc 1, oficiu
316, MD-2043, Chișinău, Republica
Moldova

(540)

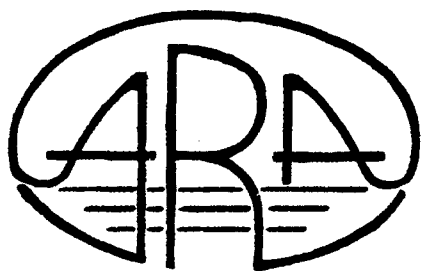

(511)(510)

- 06 - safeuri; produse metalice, care nu sunt incluse în alte clase;
- 09 - aparate pentru înregistrarea, transmiterea și reproducerea sunetelor sau imaginilor;
- 35 - gestiunea afacerilor comerciale, administrarea comercială.

(210) 004965

(220) 25.10.1995

(730) **BROWN-FORMAN CORPORATION, CORPORAȚIA STATULUI DELAWARE, US**

850 Dixie Highway Louisville, Kentucky 40210-1091, Statele Unite ale Americii

(540)

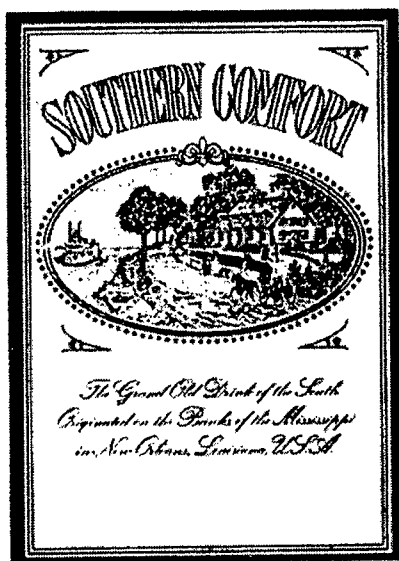

(511)(510)

- 33 - băuturi alcoolice.

(210) 004969

(220) 30.10.1995

(730) **MARS, INCORPORATED, US**

6885 Elm Street, McLean, Virginia 22101-3883, Statele Unite ale Americii

(540)



- (591) Culori revendicate: auriu, alb, roșu, albastru, negru, gri.

(511)(510)

- 31 - produse agricole, horticole și produse silvicole, în special semințe și alte materiale reproductive, cereale nefinisate; animale, produse alimentare pentru animale, păsări și pești, inclusiv fursecuri și aperitiv; os de caracatiță (pentru păsări de colivie), oase comestibile și ramuri pentru animale de cameră; așternut pentru vite; fructe și legume proaspete, cartofi și preparate din aceste articole în formă de suplimente la produsele alimentare.

(210) 004970

(220) 30.10.1995

(730) **MARS, INCORPORATED, US**

6885 Elm Street, McLean, Virginia 22101-3883, Statele Unite ale Americii

(540)



(511)(510)

31 - produse agricole, horticole și produse silvicole, în special semințe și alte materiale reproductive, cereale nefinisate; animale, produse alimentare pentru animale, păsări și pești, inclusiv fursecuri și aperitiv; os de caracatiță (pentru păsări de colivie), oase comestibile și ramuri pentru animale de cameră; așternut pentru vite; fructe și legume proaspete, cartofi și preparate din aceste articole în formă de suplimente la produsele alimentare.

(210) 005053

(220) 27.10.1995

(730) THE LONDON TOBACCO COMPANY LIMITED, GB

Oxford Road, Aylesbury, buckinghamshire HP21 8SZ, Anglia

(540)

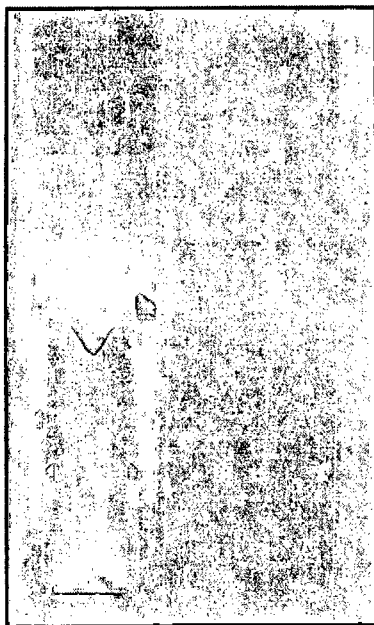

(591) Culori revendicate: roșu, albastru-deschis, albastru, albastru-închis, alb.

(511)(510)

34 - țigări, tutun și articole din tutun, chibrituri, brichete, articole pentru fumători.

(210) 005054

(220) 23.11.1995

(730) SOCIETATEA PE ACȚIUNI "VOTUM", MD

Str. Grenoble, nr.193, MD-2043, or. Chișinău, Republica Moldova

(540)

Votum

(511)(510)

09 - programe pentru mașini de calcul;
37 - instalarea, reglarea, reparația și deservirea sistemelor și rețelelor multiterminale;
38 - integrarea sistemică în domeniul sistemelor de mulți utilizatori și tehnologiilor informaționale;
42 - integrarea sistemică în domeniul sistemelor de mulți utilizatori și tehnologiilor informaționale, alcătuirea programelor, realizarea mărfurilor.

(210) 005062

(220) 23.11.1995

(730) COMPANIA MOLDO-RUSO-CIPRIOTICĂ "LST INTERNATIONAL CO." S.R.L., MD

Str.A.Mateevici, nr. 72, MD-2009, Chișinău, Republica Moldova

(540)

international
LST

(511)(510)

35 - publicitate, gestiunea afacerilor comerciale; administrare comercială, servicii de birou;
37 - construcția stațiilor de alimentare cu combustibil, reparația și deservirea tehnică a transportului auto, organizarea serviciilor auto;
39 - stații de alimentare cu combustibil pentru transportul auto;
42 - realizarea produselor și semifabricatelor, articolelor, materiei prime alimentare, materialelor, articolelor de completare și produselor de petrol.

- (210) 005085
 (220) 18.12.1995
 (730) **MARS, INCORPORATED, US**
 6885 Elm Street, McLEAN, Virginia
 22101-3883, Statele Unite ale Americii
 (540)

SENIOR

- (511)(510)
 31 - produse agricole, horticoale și produse silvicole, în special, semințe și alte materiale reproductive, cereale nefinisate; animale, produse alimentare pentru animale, păsări și pești, inclusiv fursecuri și aperitive; "os" de caracatiță (pentru păsări din colivii), oase comestibile și ramuri pentru animale de cameră; așternut pentru vite; fructe și legume proaspete, cartofi și preparate din aceste articole, cu scop de folosire în formă de suplimente în produsele alimentare.

- (210) 005086
 (220) 08.12.1995
 (730) **SOCIETATEA PE ACȚIUNI PENTRU PRODUCEREA PIELII NATURALE "PIELE", MD**
 Str. Ismail, nr. 99, MD-2012, Chișinău, Republica Moldova
 (540)

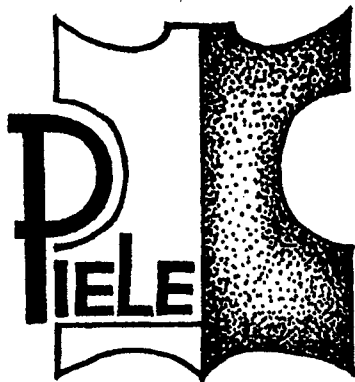

- (511)(510)
 18 - piele și imitații de piele, articole din aceste materiale, care nu sunt incluse în alte clase, piei de animale, cufere și valize;
 31 - produse agricole, horticoale, forestiere și grâne;
 35 - publicitate, gestiunea afacerilor comerciale; administrare comercială, servicii de birou;
 42 - investigații și elaborări științifice și industriale, realizarea producției.

- (210) 005089
 (220) 19.12.1995
 (730) **CASE CORPORATION, US**
 700 State Street, Racine, Wisconsin,
 Statele Unite ale Americii
 (540)

AXIAL-FLOW

- (511)(510)
 07 - mașini agricole, inclusiv combine.

- (210) 005090
 (220) 14.08.1995
 (730) **EMPRESA CUBANA DEL TABACO t/a CUBATABACO, CU**
 104 O'Reilly Street, Havana City, Cuba
 (540)

POPULARES

- (511)(510)
 34 - tutun, articole pentru fumători, chibrituri; inclusiv tutun brut și prelucrat, tutun de prizat, trabucuri, țigări, pipe, scrumiere care nu sunt incluse în alte clase, cutii pentru chibrituri care nu sunt incluse în alte clase, casete pentru trabucuri care nu sunt incluse în alte clase, umezitoare.

- (210) 005091
 (220) 23.10.1995
 (730) **CCC ACQUISITION CORP., CORPORATIONIA STATULUI DELAWARE, US**
 6040 Bandini Boulevard, Los Angeles, California 90040, Statele Unite ale Americii
 (540)

CATALINA

- (511)(510)
 25 - îmbrăcăminte, încălțăminte și articole pentru acoperit capul.

- (210) 005092
 (220) 23.10.1995
 (730) **CCC ACQUISITION CORP., CORPORATIONIA STATULUI DELAWARE, US**

6040 Bandini Boulevard, Los Angeles,
California 90040, Statele Unite ale
Americii

(540)

SANDCASTLE

(511)(510)

25 - îmbrăcăminte, încălțăminte și articole
pentru acoperit capul.

(210) 005093

(220) 23.10.1995

(730) CCC ACQUISITION CORP., COR-
PORAȚIA STATULUI DELAWARE,
US

6040 Bandini Boulevard, Los Angeles,
California 90040, Statele Unite ale
Americii

(540)

SANDCASTLE BY CATALINA

(511)(510)

25 - îmbrăcăminte, încălțăminte și articole
pentru acoperit capul.

(210) 005094

(220) 30.11.1995

(730) SOCIETATEA PE ACȚIUNI "TRA-
COM", MD

Str. Columna, nr. 170, MD-2004, Chiși-
nău, Republica Moldova

(540)

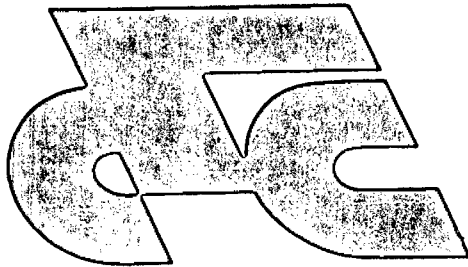

(511)(510)

08 - șurubelnițe, sule;

12 - tractoare și piese de schimb pentru ele;

20 - mobilă;

21 - vase de spălat rufe; borcane pentru pro-
duse friabile.

(210) 005095

(220) 21.12.1995

(730) CASE CORPORATION, US

700 State Street, Racine, Wisconsin,
Statele Unite ale Americii

(540)

STEIGER

(511)(510)

12 - tractoare agricole.

(210) 005096

(220) 21.12.1995

(730) CASE CORPORATION, US

700 State Street Racine, Wisconsin
53404, Statele Unite ale Americii

(540)

MAGNUM

(511)(510)

12 - tractoare agricole.

(210) 005098

(220) 01.12.1995

(730) PFIZER INC., CORPORAȚIA STA-
TULUI DELAWARE, US

235 East 42nd Street, New York, Statele
Unite ale Americii

(540)

FLUTRIL

(511)(510)

05 - produse farmaceutice, veterinare și igi-
enice, substanțe dietetice pentru uz me-
dicinal, alimente pentru copii, plasturi,
materiale pentru pansamente; materiale
pentru plombarea dinților și mulaje
dentare; dezinfectante; substanțe pentru
distrugerea animalelor dăunătoare, fun-
gicide, erbicide, inclusiv preparate
farmaceutice cu proprietăți antifun-
gicide.

(210) 005099

(220) 25.12.1995

(730) **SUMITOMO CHEMICAL CO., LTD.,**
JP
 5-33, Kitahama 4-chome, Chuo-ku,
 Osaka, Japonia

(540)

SUMILIZER

(511)(510)

01 - produse chimice destinate industriei, științei, fotografiei, agriculturii, horticulturii și silviculturii; îngrășăminte (naturale și artificiale); compoziții extincatoare; agenți de călire și substanțe chimice pentru sudură (lipire); produse chimice pentru conservarea alimentelor; substanțe tanante; substanțe adezive pentru scopuri industriale; aditivi pentru polimeri macromoleculari.

(210) **005100**

(220) 25.12.1995

(730) **SUMITOMO CHEMICAL CO., LTD.,**
JP
 5-33, Kitahama 4-chome, Chuo-ku,
 Osaka, Japonia

(540)

ANTIGENE

(511)(510)

01 - produse chimice destinate industriei, științei, fotografiei, agriculturii, horticulturii și silviculturii; îngrășăminte (naturale și artificiale); compoziții extincatoare; agenți de călire și substanțe chimice pentru sudură (lipire); produse chimice pentru conservarea alimentelor; substanțe tanante; substanțe adezive pentru scopuri industriale; aditivi pentru polimeri macromoleculari.

(210) **005101**

(220) 25.12.1995

(730) **SUMITOMO CHEMICAL CO., LTD.,**
JP
 5-33, Kitahama 4-chome, Chuo-ku,
 Osaka, Japonia

(540)

SOXINOL

(511)(510)

01 - produse chimice destinate industriei, științei, fotografiei, agriculturii, horticulturii și silviculturii; rășini artificiale și sintetice; materiale plastice în stare brută (sub formă de pulberi, lichide sau paste); îngrășăminte (naturale și artificiale); compoziții extincatoare; agenți de călire și substanțe chimice pentru sudură (lipire); produse chimice pentru conservarea alimentelor; substanțe tanante; substanțe adezive pentru scopuri industriale; acceleratori de vulcanizare.

(210) **005104**

(220) 01.12.1995

(730) **E.I. DU PONT DE NEMOURS AND**
COMPANY, US
 1007 Market Street, Wilmington, Delaware 19898, Statele Unite ale Americii

(540)

CARIBOU

(511)(510)

05 - erbicide, fungicide, insecticide.

(210) **005105**

(220) 01.12.1995

(730) **E.I. DU PONT DE NEMOURS AND**
COMPANY, US
 1007 Market Street, Wilmington, Delaware 19898, Statele Unite ale Americii

(540)

КАРИБУ

(511)(510)

05 - erbicide, fungicide, insecticide.

(210) **005107**

(220) 27.12.1995

(730) **ÎNTRERINDEREA INDIVIDUALĂ**
"IMPRIM", MD
 Str. Zelinski, nr. 10, ap. 106, MD-2060,
 Chișinău, Republica Moldova

(540)



(511)(510)

29 - mazăre conservată; salate de legume;
produse alimentare conservate; legume
congelate; supe.

(210) 005108

(220) 27.12.1995

(730) ÎNTRERINDEREĂ INDIVIDUALĂ
"IMPRIM", MD

Str. Zelinski, nr. 10, ap. 106, MD-2060,
Chişinău, Republica Moldova

(540)



(511)(510)

29 - pastă de roşii, suc de roşii pentru pre-
gătirea hranei; roşii conservate; salate de
legume; produse alimentare conservate;
30 - sosuri (condimente) pentru salate; ket-
chup;
32 - suc de roşii (băutură).

(210) 005109

(220) 27.12.1995

(730) ÎNTRERINDEREĂ INDIVIDUALĂ
"IMPRIM", MD

Str. Zelinski, nr. 10, ap. 106, MD-2060,
Chişinău, Republica Moldova

(540)



(511)(510)

29 - castraveţi conservaţi; salate de legume;
produse alimentare conservate.

(210) 005192

(220) 01.03.1996

(730) BERLIN-CHEMIE AG, DE

Glienicker Weg 125, 12489 Berlin,
Germania

(540)

STABISOL

(511)(510)

05 - preparate farmaceutice, preparate pen-
tru scopuri medicinale; medicamente de
uz uman.

(210) 005193

(220) 01.03.1996

(730) BERLIN-CHEMIE AG, DE

Glienicker Weg 125, 12489 Berlin,
Germania

(540)

THYREOCOMB

(511)(510)

05 - preparate farmaceutice, preparate pen-
tru scopuri medicinale; medicamente de
uz uman.

(210) 005196

(220) 01.03.1996

(730) BERLIN-CHEMIE AG, DE

Glienicker Weg 125, 12489 Berlin,
Germania

(540)

ГЕЛПИН

(511)(510)

05 - preparate farmaceutice, preparate pen-
tru scopuri medicinale; medicamente de
uz uman.

(210) **005197**
 (220) 01.03.1996
 (730) **BERLIN-CHEMIE AG, DE**
 Glienicker Weg 125, 12489 Berlin,
 Germania

(540)

РАНИБЕРЛ

(511)(510)
 05 - preparate farmaceutice, preparate pen-
 tru scopuri medicinale; medicamente de
 uz uman.

(210) **005198**
 (220) 01.03.1996
 (730) **BERLIN-CHEMIE AG, DE**
 Glienicker Weg 125, 12489 Berlin,
 Germania

(540)

РЕФОРТАН

(511)(510)
 05 - preparate farmaceutice, preparate pen-
 tru scopuri medicinale; medicamente de
 uz uman.

(210) **005199**
 (220) 01.03.1996
 (730) **BERLIN-CHEMIE AG, DE**
 Glienicker Weg 125, 12489 Berlin,
 Germania

(540)

СТАБИЗОЛ

(511)(510)
 05 - preparate farmaceutice, preparate pen-
 tru scopuri medicinale; medicamente de
 uz uman.

(210) **005200**
 (220) 1.03.1996
 (730) **BERLIN-CHEMIE AG, DE**
 Glienicker Weg 125, 12489 Berlin,
 Germania

(540)

ТИРЕОКОМБ

(511)(510)
 05 - preparate farmaceutice, preparate pen-
 tru scopuri medicinale; medicamente de
 uz uman.

(210) **005201**
 (220) 01.03.1996
 (730) **BERLIN-CHEMIE AG, DE**
 Glienicker Weg 125, 12489 Berlin,
 Germania

(540)

BERLICORT

(511)(510)
 05 - preparate farmaceutice, preparate pen-
 tru scopuri medicinale; medicamente de
 uz uman.

(210) **005202**
 (220) 01.03.1996
 (730) **BERLIN-CHEMIE AG, DE**
 Glienicker Weg 125, 12489 Berlin,
 Germania

(540)

BERLINSULIN

(511)(510)
 05 - preparate farmaceutice, preparate pen-
 tru scopuri medicinale; medicamente de
 uz uman.

(210) **005203**
 (220) 01.03.1996
 (730) **BERLIN-CHEMIE AG, DE**
 Glienicker Weg 125, 12489 Berlin,
 Germania

(540)

BERLIPRIL

(511)(510)
05 - preparate farmaceutice, preparate pentru scopuri medicinale; medicamente de uz uman.

(210) **005204**
(220) 01.03.1996
(730) **BERLIN-CHEMIE AG, DE**
Glienicker Weg 125, 12489 Berlin, Germania
(540)

BERLOCID

(511)(510)
05 - preparate farmaceutice, preparate pentru scopuri medicinale; medicamente de uz uman.

(210) **005205**
(220) 01.03.1996
(730) **BERLIN-CHEMIE AG, DE**
Glienicker Weg 125, 12489 Berlin, Germania
(540)

CORVITOL

(511)(510)
05 - preparate farmaceutice, preparate pentru scopuri medicinale; medicamente de uz uman.

(210) **005206**
(220) 01.03.1996
(730) **BERLIN-CHEMIE AG, DE**
Glienicker Weg 125, 12489 Berlin, Germania
(540)

FLAVAMED

(511)(510)
05 - preparate farmaceutice, preparate pentru scopuri medicinale; medicamente de uz uman.

(210) **005207**
(220) 01.03.1996
(730) **BERLIN-CHEMIE AG, DE**
Glienicker Weg 125, 12489 Berlin, Germania
(540)

HELPIN

(511)(510)
05 - preparate farmaceutice, preparate pentru scopuri medicinale; medicamente de uz uman.

(210) **005208**
(220) 01.03.1996
(730) **BERLIN-CHEMIE AG, DE**
Glienicker Weg 125, 12489 Berlin, Germania
(540)

REFORTAN

(511)(510)
05 - preparate farmaceutice, preparate pentru scopuri medicinale; medicamente de uz uman.

(210) **005220**
(220) 01.03.1996
(730) **BERLIN-CHEMIE AG, DE**
Glienicker Weg 125, 12489 Berlin, Germania
(540)

БЕРЛИКОПТ

(511)(510)
05 - preparate farmaceutice, preparate pentru scopuri medicinale; medicamente de uz uman.

(210) **005221**
(220) 01.03.1996
(730) **BERLIN-CHEMIE AG, DE**
Glienicker Weg 125, 12489 Berlin, Germania

(540)

БЕРЛИНСУЛИН

(511)(510)

05 - preparate farmaceutice, preparate pentru scopuri medicinale; medicamente de uz uman.

(210) 005222

(220) 01.03.1996

(730) BERLIN-CHEMIE AG, DE

Glienicker Weg 125, 12489 Berlin, Germania

(540)

БЕРЛИПРИЛ

(511)(510)

05 - preparate farmaceutice, preparate pentru scopuri medicinale; medicamente de uz uman.

(210) 005223

(220) 01.03.1996

(730) BERLIN-CHEMIE AG, DE

Glienicker Weg 125, 12489 Berlin, Germania

(540)

БЕРЛОЦИД

(511)(510)

05 - preparate farmaceutice, preparate pentru scopuri medicinale; medicamente de uz uman.

(210) 005224

(220) 01.03.1996

(730) BERLIN-CHEMIE AG, DE

Glienicker Weg 125, 12489 Berlin, Germania

(540)

КОРВИТОЛ

(511)(510)

05 - preparate farmaceutice, preparate pentru scopuri medicinale; medicamente de uz uman.

(210) 005225

(220) 01.03.1996

(730) BERLIN-CHEMIE AG, DE

Glienicker Weg 125, 12489 Berlin, Germania

(540)

ФЛАВАМЕД

(511)(510)

05 - preparate farmaceutice, preparate pentru scopuri medicinale; medicamente de uz uman.

(210) 005226

(220) 01.03.1996

(730) BERLIN-CHEMIE AG, DE

Glienicker Weg 125, 12489 Berlin, Germania

(540)

RANIBERL

(511)(510)

05 - preparate farmaceutice, preparate pentru scopuri medicinale; medicamente de uz uman.

(210) 005723

(220) 22.08.1996

(730) Întreprinderea Mixtă Moldo-Americană "Consona" S.R.L., MD

Bd. Ștefan cel Mare, nr. 1, MD-2012, Chișinău, Republica Moldova

(540)

(511)(510)

- 32 - bere; ape minerale și gazoase și alte băuturi nealcoolice; băuturi și sucuri de fructe, siropuri și alte preparate pentru fabricarea băuturilor și realizarea lor;
 33 - băuturi alcoolice (cu excepția berii) și realizarea lor;
 42 - aprovizionare cu produse alimentare și băuturi; realizarea mărfurilor.

(210) 005724

(220) 22.08.1996

(730) **Întreprinderea Mixtă Moldo-Americană "Consona" S.R.L., MD**
 Bd. Ștefan cel Mare, nr. 1, MD-2012,
 Chișinău, Republica Moldova

(540)

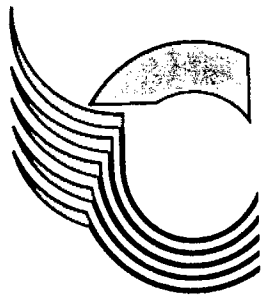

(511)(510)

- 32 - bere; ape minerale și gazoase și alte băuturi nealcoolice; băuturi și sucuri de fructe, siropuri și alte preparate pentru fabricarea băuturilor și realizarea lor;
 33 - băuturi alcoolice (cu excepția berii) și realizarea lor;
 42 - aprovizionare cu produse alimentare și băuturi; realizarea mărfurilor.

(210) 005725

(220) 22.08.1996

(730) **Întreprinderea Mixtă Moldo-Americană "Consona" S.R.L., MD**
 Bd. Ștefan cel Mare, nr. 1, MD-2012,
 Chișinău, Republica Moldova

(540)



(511)(510)

- 32 - bere; ape minerale și gazoase și alte băuturi nealcoolice; băuturi și sucuri de fructe, siropuri și alte preparate pentru fabricarea băuturilor și realizarea lor;
 33 - băuturi alcoolice (cu excepția berii) și realizarea lor;
 42 - aprovizionare cu produse alimentare și băuturi; realizarea mărfurilor.

(210) 005726

(220) 22.08.1996

(730) **Întreprinderea Mixtă Moldo-Americană "Consona" S.R.L., MD**
 Bd. Ștefan cel Mare, nr. 1, MD-2012,
 Chișinău, Republica Moldova

(540)

850

(511)(510)

- 33 - băuturi alcoolice (cu excepția berii).

(210) 005727

(220) 22.08.1996

(730) **Întreprinderea Mixtă Moldo-Americană "Consona" S.R.L., MD**
 Bd. Ștefan cel Mare, nr. 1, MD-2012,
 Chișinău, Republica Moldova

(540)

PRELUDIU

(511)(510)

- 33 - băuturi alcoolice (cu excepția berii).

(210) 005837

(220) 15.10.1996

(730) **FIRMA "MARS" S.R.L., MD**
 Str. Mitropolit Varlaam, nr. 34, MD-2001,
 Chișinău, Republica Moldova

(540)

7 7 7

(511)(510)

- 42 - aprovizionare cu produse alimentare și băuturi; serviciile magazinelor, restaurantelor, barurilor, cafenelelor, realizarea mărfurilor.

Lista mărcilor înregistrate

Se publică următoarele date: numărul depozitului, data depozitului, numărul acordat mărcii, data acordării, numărul clasei de produse și/sau servicii, denumirea titularului, țara, numărul BOPI în care s-a publicat cererea de înregistrare

Nr. depozit	Data depozit	Nr. marcă acordat	Data acordării	Clase	TITULAR	Nr. BOPI
005559	13.05.1996	4169	01.11.1996	16, 35, 40, 42	Râbaciuc Olga, MD	7/1996
005560	13.05.1996	4170	01.11.1996	16, 35, 40, 42	Râbaciuc Olga, MD	7/1996
004262	27.02.1995	4171	05.11.1996	30	SOREMARTEC S.A., BE	7/1996
004268	02.03.1995	4172	05.11.1996	34	BROWN & WILLIAMSON TOBACCO CORPORATION, US	7/1996
004558	28.04.1995	4173	05.11.1996	29, 32, 33	Firma Industrială și de Comerț "Combinatul de producere din or.Chişinău" S.R.L., MD	7/1996
005146	17.01.1996	4174	05.11.1996	20	Grupul Financiar-Industrial "Mobilă-Grup" S.A., MD	7/1996
005306	26.03.1996	4175	05.11.1996	29	SOCIETATEA PE ACȚIUNI "INCON", MD	7/1996
005307	26.03.1996	4176	05.11.1996	32	SOCIETATEA PE ACȚIUNI "INCON", MD	7/1996
003892	14.12.1994	4177	05.11.1996	09, 41	TICKETMASTER CORPORATION, an Illinois Corporation, US	7/1996
003949	26.12.1994	4178	04.11.1996	30	Soremartec S.A., BE	7/1996
003950	26.12.1994	4179	04.11.1996	30	Soremartec S.A., BE	7/1996
004612	25.04.1995	4180	05.11.1996	31, 32, 33, 35, 42	Institutul Național al Viei și Vinului, MD	7/1996
004624	14.06.1995	4181	05.11.1996	09, 16, 36, 37, 38	SPRINT INTERNATIONAL COMMUNICATIONS CORPORATION, corporația statului Delaware, US	7/1996
002176	23.06.1994	4183	15.11.1996	34	ROTHMANS OF PALL MALL LIMITED, CH	4/1996
003783	27.12.1994	4184	14.11.1996	35, 36, 41, 42	FIRMA "FC-SINDICAT" LTD, MD	3/1996
005136	26.01.1996	4185	28.10.1996	25	SOCIETATEA CU RĂSPUNDERE LIMITATĂ FIRMA "PONTI", MD	4/1996
004460	05.12.1994	4186	05.11.1996	09	THORN EMI plc., o societate organizată și existentă conform legilor Angliei, GB	7/1996
004461	05.12.1994	4187	05.11.1996	41	THORN EMI plc., o societate organizată și existentă conform legilor Angliei, GB	7/1996

004458	05.12.1994	4188	05.11.1996	09	CAPITOL RECORDS INC., o corporație organizată și existentă conform legilor SUA, US	7/1996
004455	03.04.1995	4189	05.11.1996	06, 16, 17, 20, 22, 24, 35, 41, 42	SOCIETATEA PE ACȚIUNI "PANOPTIC", MD	7/1996
004607	29.05.1995	4190	05.11.1996	24, 35, 36, 39	Societatea pe acțiuni de tip închis Firma de comerț și producție "RENAȘTERE", MD	7/1996
004459	05.12.1994	4191	05.11.1996	09	CAPITOL RECORDS INC., o corporație organizată și existentă conform legilor SUA, US	7/1996
004456	05.12.1994	4192	05.11.1996	09	CAPITOL RECORDS INC., o corporație organizată și existentă conform legilor SUA, US	7/1996
004457	05.12.1994	4193	05.11.1996	09	CAPITOL RECORDS INC., o corporație organizată și existentă conform legilor SUA, US	7/1996
002368	11.07.1994	4194	15.11.1996	09	RELIGIOUS TECHNOLOGY CENTER, US	4/1996
002369	11.07.1994	4195	15.11.1996	09, 14, 18, 25, 38, 41	WARNER MUSIC GROUP INC., US	4/1996
003526	12.12.1994	4196	15.11.1996	33	PERNOD RICARD, S.A., FR	4/1996
003742	26.12.1994	4197	15.11.1996	05	FIELDMARK INC., US	4/1996
003977	29.12.1994	4198	15.11.1996	07, 12, 37	CUMMINS ENGINE COMPANY, INC., corporation of the State of Indiana, US	5/1996
003978	29.12.1994	4199	15.11.1996	07, 12, 37	CUMMINS ENGINE COMPANY, INC., corporation of the State of Indiana, US	5/1996
004037	30.12.1994	4200	15.11.1996	28	J.W. SPEAR & SONS PLC., GB	5/1996
004038	30.12.1994	4201	15.11.1996	28	J.W. SPEAR & SONS PLC., GB	5/1996
003137	09.09.1994	4202	19.11.1996	33	AGROFIRMA "CĂRPINENI", MD	11/1995
003136	09.09.1994	4203	19.11.1996	03, 05, 18, 29, 30, 31, 33, 34	AGROFIRMA "CĂRPINENI", MD	11/1995
003135	09.09.1994	4204	19.11.1996	03, 05, 18, 29, 30, 31, 33, 34	AGROFIRMA "CĂRPINENI", MD	11/1995

003692	20.12.1994	4205	19.11.1996	05	THE UPJOHN COMPANY, O CORPORAȚIE A STATULUI DELAWARE, US	3/1996
003875	05.01.1995	4206	19.11.1996	20, 21, 28, 35, 42	COOPERATIVA DE PRODUCERE "POLIM- ERSERVICE", MD	4/1996
003876	05.01.1995	4207	19.11.1996	20, 21, 28	COOPERATIVA DE PRODUCERE "POLIM- ERSERVICE", MD	4/1996
004167	16.01.1995	4208	20.11.1996	38	INTEL CORPORATION, US	7/1996
004054	09.02.1995	4209	28.10.1996	34	R.J. REYNOLDS TOBACCO COMPANY, US	6/1996
004403	22.03.1995	4210	01.11.1996	05	G.D. SEARLE & CO., US	5/1996
004404	22.03.1995	4211	01.11.1996	05	G.D. SEARLE & CO., US	5/1996
004408	25.01.1995	4212	19.11.1996	05	MERCK & CO., INC., US	5/1996
004588	14.04.1995	4213	19.11.1996	30	HOMESTEAD, INC., US	6/1996
004590	17.05.1995	4214	30.10.1996	03, 16, 30, 32	"AMATO", S.R.L, MD	6/1996
004556	25.04.1995	4215	20.11.1996	19	Societatea pe acțiuni "BETON ARMAT", MD	7/1996
003179	28.10.1994	4216	11.11.1996	06, 07, 12	SOCIETATEA PE ACȚIUNI, CENTRUL DE ȘTIINȚĂ ȘI TEHNICĂ "AVION" S.A., MD	12/1995
003178	28.10.1994	4217	11.11.1996	35	Întreprinderea Mixtă Moldo-Rusă-Română "Romor-Production", MD	2/1995
002974	28.09.1994	4218	11.11.1996	25	FIRMA "VETA" S.R.L., MD	8/1995
004560	02.05.1995	4219	14.11.1996	05	ratiopharm GmbH & Co., DE	7/1996
004559	02.05.1995	4220	14.11.1996	05	ratiopharm GmbH & Co., DE	7/1996
004252	31.01.1995	4221	15.11.1996	34	RJR-MACDONALD INC., CA	7/1996
004248	23.01.1995	4222	15.11.1996	05	E.I. du Pont de Nemours and Company, US	6/1996
004250	25.01.1995	4223	15.11.1996	33	KOBRAND CORPORATION, US	7/1996
004247	30.12.1994	4224	15.11.1996	03, 05	HELENE CURTIS, INC., corporation of the State of Illinois, US	6/1996
001393	18.03.1994	4225	19.11.1996	16, 24	TELA PAPIERFABRIK AG, CH	6/1996

002500	14.07.1994	4226	19.11.1996	16, 42	ÎNTEPRINDEREA INDIVIDUALĂ PERFI-LOVOI "IMPRIM I.I.", MD	8/1995
003210	19.10.1994	4227	19.11.1996	05, 06, 29, 30, 32, 37, 42	FIRMA DE PRODUCȚIE ȘI COMERȚ "ALEXANDR" S.R.L., MD	3/1996
004392	27.02.1995	4228	21.11.1996	29, 30	KRAFT FOODS, INC., US	7/1996
004257	21.02.1995	4229	21.11.1996	30	Merrill J.Fernando & Sons Pvt. Ltd., LK	7/1996
005296	20.03.1996	4230	21.11.1996	16, 35, 42	SOCIETATEA ȘTIINȚIFICĂ ȘI DE PRODUCȚIE "QUALITEX" S.R.L., MD	7/1996

Lista mărcilor reînnoite

Se publică următoarele date: nr. mărcii, data expirării termenului de reînnoire, numărul clasei de produse și/sau servicii, denumirea și adresa titularului, codul țării conform ST.3 OMPI

(116) Nr. marcă	(186) Data de expirare a termenului de reînnoire	(511)Clase	(732) Denumirea și adresa titularului, codul țării conform ST.3 OMPI
1	2	3	4
R371	26.10.2007	32	MILLER BREWING COMPANY, Corporația statului Wisconsin, US 3939 West Highland Boulevard, Milwaukee, Wisconsin 53201, Statele Unite ale Americii
R373	28.11.2007	32	MILLER BREWING COMPANY, Corporația statului Wisconsin, US 3939 West Highland Boulevard, Milwaukee, Wisconsin 53201, Statele Unite ale Americii
R378	24.08.2007	34	PHILIP MORRIS PRODUCTS, Inc., Corporația statului Virginia, US 3601 Commerce Road, Richmond, Virginia 23234, Statele Unite ale Americii
R379	24.08.2007	34	PHILIP MORRIS PRODUCTS, Inc., Corporația statului Virginia, US 3601 Commerce Road, Richmond, Virginia 23234, Statele Unite ale Americii

IV. Desene și modele industriale

Desene și modele industriale înregistrate

Codurile INID

ale cererilor de înregistrare a desenelor și
modelelor industriale au următoarea semnificație:

- | | |
|------------------------------------|---|
| (21) Numărul depozitului | (51) Clasificarea internațională |
| (22) Data depozitului | (54) Denumirea produsului |
| (23) Data priorității de expoziție | (71) Numele și adresa solicitantului |
| (28) Numărul de desene / modele | (72) Numele autorului |
| (31) Numărul depozitului prioritar | (74) Numele mandatarului autorizat |
| (32) Data depozitului prioritar | (81) Numărul de depozit internațional,
conform Aranjamentului de la Haga |
| (33) Țara depozitului prioritar | |

Codurile INID

ale desenelor și modelelor industriale
înregistrate au următoarea semnificație:

- | | |
|--|---|
| (11) Numărul certificatului | (51) Clasificarea internațională |
| (15) Data de înregistrare | (54) Denumirea produsului |
| (17) Durata valabilității | (71) Numele și adresa solicitantului |
| (21) Numărul depozitului | (72) Numele autorului |
| (22) Data depozitului | (73) Numele sau denumirea și adresa
titularului |
| (23) Data priorității de expoziție | (74) Numele mandatarului autorizat |
| (28) Numărul de desene / modele | (81) Numărul de depozit internațional,
conform Aranjamentului de la Haga |
| (31) Numărul depozitului prioritar | |
| (32) Data depozitului prioritar | |
| (33) Țara depozitului prioritar | |
| (43) Data de publicare a cererii examinate | |

Lista desenelor și modelelor industriale înregistrate

Se publică următoarele date: numărul acordat, numărul depozitului, clasele, denumirea titularului, țara, numărul BOPI în care s-a publicat cererea de înregistrare

Nr. acordat	Nr. depozit	Data depozit	Clase	Titular	Nr. BOPI
1	2	3	4	5	6
31	0036	22.12.1995	12-10	S.A. "B.P.S.P. în domeniul complexelor de mașini pentru mecanizarea lucrărilor în livezi, vii, pepiniere și plantații de arbusti fructiferi, MD	6/1996

— ATENȚIE - CURSURI AGEPI —

Agencia de Stat pentru Protecția Proprietății Industriale (AGEPI) organizează Cursuri de pregătire a agenților specializați în domeniul mărcilor, desenelor și modelelor industriale, cărora li se atribuie calificarea - consilieri specializați în domeniul mărcilor, desenelor și modelelor industriale.

Absolvenților Cursurilor li se oferă posibilitatea, în bază de contract cu AGEPI, să desfășoare activitate de antreprenoriat în prestarea serviciilor în domeniul mărcilor, desenelor și modelelor industriale.

Persoanele care doresc să se înscrie la Cursurile anunțate trebuie să aibă minimum studii medii speciale.

Studiile se fac gratis, în limbile română și rusă.

Relații la tel.: 49-30-16,44-01-19

VI. Modificări intervenite în statutul juridic al cererilor sau titlurilor de protecție ale obiectelor de proprietate industrială

1. La brevetul de invenție nr. 71 (BOPI nr. 10/1994) în formula chimică secvența:

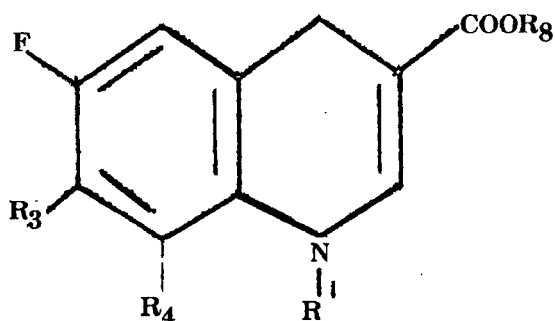

se va înlocui cu:

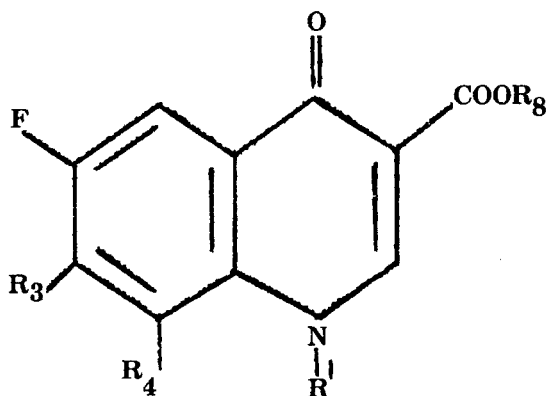

2. La brevetul de invenție nr. 118 (BOPI nr. 12/1994) în formula chimică secvența:

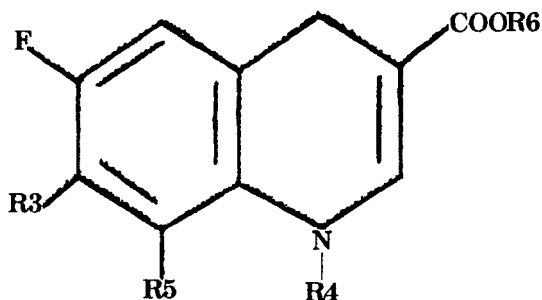

se va înlocui cu:

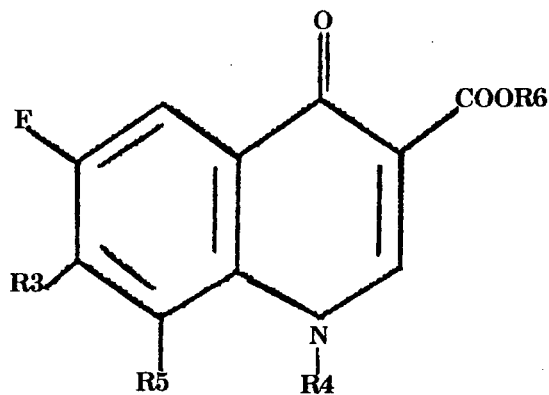

3. La brevetul de invenție nr. 550 (BOPI nr. 5/1996) datele referitoare la titular:

(73) S.R.L. "Precesia", MD

vor suporta următoarea modificare:

(73) Bostan Ion, Babaian Ion, MD.

4. La brevetul de invenție nr. 560 (BOPI nr. 5/1996) datele referitoare la titular:

(73) S.R.L. "Precesia", MD

vor suporta următoarea modificare:

(73) Bostan Ion, Babaian Ion, MD.

5. La marca nr. 444 (BOPI nr. 9/1994) datele referitoare la titular:

SCHWAN-STABIL D SCHWANHAUSSER GMBH & CO, NURNBERG, DE

Maxfeldstrasse 3 90409 Nurnberg, Germania

vor suporta următoarea modificare:

(730) SCHWAN-STABILO SCHWANHÄUSSER GmbH & CO, DE

Schwanweg 1, D-90562 Heroldsberg, Germania.

6. La marca nr. 445 (BOPI nr. 9/1994) datele referitoare la titular:

SCHWAN-STABIL D SCHWANHAUSSER GmbH & CO, NURNBERG, DE

Maxfeldstrasse 3, 90409 Nurnberg, Germania

vor suporta următoarea modificare:

(730) SCHWAN-STABILO SCHWANHÄUSSER GmbH & CO, DE

Schwanweg 1, D-90562 Heroldsberg, Germania.

7. La marca nr. 472 (BOPI nr. 11/1994) datele

referitoare la titular:

SCHWAN-STABILO SCHWANHAUBER
GmbH and CO, Nurnberg, DE
Maxfeldstrasse 3, 90409, Germania

vor suporta următoarea modificare:

(730) SCHWAN-STABILO SCHWANHÄU-
SSER GmbH & CO, DE
Schwanweg 1, D-90562 Heroldsberg,
Germania.

8. La marca nr. 699 (BOPI nr. 12/1994) datele referitoare la titular:

SCHWAN-STABILO SCHWANHÄUSSER
GmbH & CO, NURNBERG, DE
Maxfeldstrasse 3 90409 Nurnberg, Ger-
mania

vor suporta următoarea modificare:

(730) SCHWAN-STABILO SCHWANHÄU-
SSER GmbH & CO, DE
Schwanweg 1, D-90562 Heroldsberg,
Germania.

9. La marca nr. 700 (BOPI nr. 12/1994) datele referitoare la titular:

SCHWAN-STABILO SCHWANHAUSSER
GmbH & CO, NURNBERG, DE
Maxfeldstrasse 3 90409 Nurnberg, Ger-
mania

vor suporta următoarea modificare:

(730) SCHWAN-STABILO SCHWANHÄU-
SSER GmbH & CO, DE
Schwanweg 1, D-90562 Heroldsberg,
Germania.

10. La marca nr. 701 (BOPI nr. 12/1994) datele referitoare la titular:

SCHWAN-STABILO SCHWANHAUSSER
GmbH & CO, NURNBERG, DE
Maxfeldstrasse 3, 90409 Nurnberg, Ger-
mania

vor suporta următoarea modificare:

(730) SCHWAN-STABILO SCHWANHÄU-
SSER GmbH & CO, DE
Schwanweg 1, D-90562 Heroldsberg,
Germania.

11. La marca nr. 1325 (BOPI nr. 5/1995) cuvântul VANITI din datele referitoare la titular se va înlocui cu VANITY.

12. La marca nr. 1397 (BOPI nr. 5/1995) datele referitoare la titular:

(73) HELOPHARM W. Petrik GmbH & Co.
KG, DE
WALDSTRASSE 23/24, D-13403 BERLIN,
GERMANIA

vor suporta următoarea modificare:

(730) FIELDMARK Inc., US
1013 Centre Road, Wilmington, Delaware,
19805, Statele Unite ale Americii.

13. La marca nr. 1533 (BOPI nr. 6/1995) datele referitoare la denumirea titularului:

ERNST & YOUNG INTERNATIONAL,
LTD, US

vor suporta următoarea modificare:

ERNST & YOUNG INTERNATIONAL,
LTD., a Cayman Islands company, US.

14. La marca nr. 1621 (BOPI nr. 6/1995) datele referitoare la denumirea titularului:

PROCTER & GAMBLE HYGIENE BEA-
UTE FRANCE, FR

vor suporta următoarea modificare:

PROCTER & GAMBLE HYGIENE BEA-
UTE FRANCE SNC, FR.

15. La marca nr. 1778 (BOPI nr. 8/1995) la clasa 25 a listei de produse se va citi:

25 - îmbrăcăminte, încălțăminte, articole pentru acoperit capul.

La aceeași marcă la clasa 35 a listei de produse cuvintele "birouri de antrenare în câmpul de muncă" se vor înlocui cu "birouri de plasare".

16. La marca nr. 1779 (BOPI nr. 8/1995) datele referitoare la titular:

(73) GE CHEMICALS, INC., US
PARKERSBURG CENTER 5TH & AVERY
STREETS PARKERSBURG, WEST VIR-
GINIA, STATELE UNITE ALE AMERICII

vor suporta următoarea modificare:

(730) GENERAL ELECTRIC COMPANY,
US

I River Road, Schenectady, New York,
Statele Unite ale Americii.

17. La marca nr. 1829, publicată în tabela din BOPI nr. 8/1995 (nr. cererii de înregistrare 000681, BOPI nr. 2/1995), datele referitoare la titular:

Dan Cake GIVE A/S, DK
Hjortsvangen 15, 7323 Give, Danemarca

vor suporta următoarea modificare:

DAN CAKE A/S, DK
Hjortsvangen 15, DK-7323 Give, Dane-
marca.

18. La marca nr. 2066, publicată în tabela din BOPI nr. 9/1995 (nr. cererii de înregistrare 001718, BOPI nr. 3/1995), la clasa 30 a listei de produse după cuvântul "condimente" se va adăuga cuvântul "mirodenii".

19. La marca nr. 2556 (BOPI nr. 12/1995) datele referitoare la titular:

CIECH CENTRALA IMPORTOWO-EKS-
PORTOWA CHEMIKALII SP. Z O.O., PL
UL. POWAZKOWSKA 46/50, 00-950 WAR-
SZAWA, POLONIA

vor suporta următoarea modificare:

CIECH Spółka Akcyjna, PL
ul. Powązkowska 46/50, 01-728 War-
szawa, Polska (POLONIA).

20. La marca nr. 2557 (BOPI nr. 12/1995) datele referitoare la titular:

CIECH CENTRALA IMPORTOWO-EKS-
PORTOWA CHEMIKALII SP. Z O.O., PL
UL. POWAZKOWSKA 46/50, 00-950 WAR-

- SZAWA, POLONIA
vor suporta următoarea modificare:
CIECH Spółka Akcyjna, PL
ul. Powązkowska 46/50, 01-728 WARSZAWA, POLSKA (POLONIA).
21. La marca nr. 2561 (BOPI nr. 12/1995) datele referitoare la titular:
CIECH CENTRALA IMPORTOWO-EKSPORTOWA CHEMIKALII SP. Z O.O., PL
UL. POWAZKOWSKA 46/50, 00-950 WARSZAWA, POLONIA
vor suporta următoarea modificare:
CIECH Spółka Akcyjna, PL
ul. Powązkowska 46/50, 01-728 WARSZAWA, POLSKA (POLONIA).
22. La marca nr. 2939, publicată în tabela din BOPI nr. 2/1996 (nr. cererii de înregistrare 002683, BOPI nr. 7/1995), datele referitoare la adresa titularului:
60, WHITWORTH STREET, MANCHESTER, M1 6LU, ANGLIA
vor suporta următoarea modificare:
CUSSENS HOUSE, BIRD HALL LANE, STOCKPORT, CHESHIRE SK3 OXN, MAREA BRITANIE.
23. La marca nr. 2940, publicată în tabela din BOPI nr. 2/1996 (nr. cererii de înregistrare 002684, BOPI nr. 7/1995), datele referitoare la adresa titularului:
60, WHITWORTH STREET, MANCHESTER, M1 6LU, ANGLIA
vor suporta următoarea modificare:
CUSSENS HOUSE, BIRD HALL LANE, STOCKPORT, CHESHIRE SK3 OXN, MAREA BRITANIE.
24. La marca nr. 2941, publicată în tabela din BOPI nr. 2/1996 (nr. cererii de înregistrare 002685, BOPI nr. 7/1995), datele referitoare la adresa titularului:
60, WHITWORTH STREET, MANCHESTER, M1 6LU, ANGLIA
vor suporta următoarea modificare:
CUSSENS HOUSE, BIRD HALL LANE, STOCKPORT, CHESHIRE SK3 OXN, MAREA BRITANIE.
25. La marca nr. 2942, publicată în tabela din BOPI nr. 2/1996 (nr. cererii de înregistrare 002686, BOPI nr. 7/1995), datele referitoare la adresa titularului:
60, WHITWORTH STREET, MANCHESTER, M1 6LU, ANGLIA
vor suporta următoarea modificare:
CUSSENS HOUSE, BIRD HALL LANE, STOCKPORT, CHESHIRE SK3 OXN, MAREA BRITANIE.
26. La marca nr. 2943, publicată în tabela din BOPI nr. 2/1996 (nr. cererii de înregistrare 002687, BOPI nr. 7/1995), datele referitoare la adresa titularului:
60, WHITWORTH STREET, MANCHESTER, M1 6LU, ANGLIA
vor suporta următoarea modificare:
CUSSENS HOUSE, BIRD HALL LANE, STOCKPORT, CHESHIRE SK3 OXN, MAREA BRITANIE.
27. La marca nr. 2944, publicată în tabela din BOPI nr. 2/1996 (nr. cererii de înregistrare 002688, BOPI nr. 7/1995), datele referitoare la adresa titularului:
60, WHITWORTH STREET, MANCHESTER, M1 6LU, ANGLIA
vor suporta următoarea modificare:
CUSSENS HOUSE, BIRD HALL LANE, STOCKPORT, CHESHIRE SK3 OXN, MAREA BRITANIE.
28. La marca nr. 2945, publicată în tabela din BOPI nr. 2/1996 (nr. cererii de înregistrare 002689, BOPI nr. 7/1995), datele referitoare la adresa titularului:
60, WHITWORTH STREET, MANCHESTER, M1 6LU, ANGLIA
vor suporta următoarea modificare:
CUSSENS HOUSE, BIRD HALL LANE, STOCKPORT, CHESHIRE SK3 OXN, MAREA BRITANIE.
29. La marca nr. 2946, publicată în tabela din BOPI nr. 2/1996 (nr. cererii de înregistrare 002690, BOPI nr. 7/1995), datele referitoare la adresa titularului:
60, WHITWORTH STREET, MANCHESTER, M1 6LU, ANGLIA
vor suporta următoarea modificare:
CUSSENS HOUSE, BIRD HALL LANE, STOCKPORT, CHESHIRE SK3 OXN, MAREA BRITANIE.
30. La marca nr. 2947, publicată în tabela din BOPI nr. 2/1996 (nr. cererii de înregistrare 002691, BOPI nr. 7/1995), datele referitoare la adresa titularului:
60, WHITWORTH STREET, MANCHESTER, M1 6LU, ANGLIA
vor suporta următoarea modificare:
CUSSENS HOUSE, BIRD HALL LANE, STOCKPORT, CHESHIRE SK3 OXN, MAREA BRITANIE.
31. La marca nr. 3200 (BOPI nr. 2/1996) datele referitoare la adresa titularului:
BRIDGEWATER HOUSE, 60 WHITWORTH STREET, MANCHESTER, M1 6LU, ANGLIA
vor suporta următoarea modificare:
CUSSENS HOUSE, BIRD HALL LANE, STOCKPORT, CHESHIRE SK3 OXN, MAREA BRITANIE.
32. La marca nr. 2972, publicată în tabela din BOPI nr. 2/1996 (nr. cererii de înregistrare

002324, BOPI nr. 8/1995), datele referitoare la titular:

(73) GE CHEMICALS, INC., US
PARKERSBURG CENTER 5TH & AVERY
STREETS PARKERSBURG, WEST VIRGI-
NIA, STATELE UNITE ALE AMERICII

vor suporta următoarea modificare:

(730) GENERAL ELECTRIC COMPANY,
US

I River Road, Schenectady, New York, Sta-
tele Unite ale Americii.

33. La cererea de înregistrare a mărcii nr. 005314 (BOPI nr. 8/1996) datele referitoare la solicitant:

(73) Bondarciuc Nicolae Fiodor, MD
Bd. Ștefan cel Mare, nr. 3, ap. 20, MD-2061,
Chișinău, Republica Moldova

vor suporta următoarea modificare:

(730) Lucinschi Sergiu P., MD
str. 31 August, nr. 123, ap. 16, MD-2012,
Chișinău, Republica Moldova.

34. La marca nr. 3445, publicată în tabela din BOPI nr. 3/1996 (nr. cererii de înregistrare 000108, BOPI nr. 8/1995), la clasa 19 a listei de produse cuvintele "pietre artificiale (calcar, pietre de Cosăuți)" se vor înlocui cu: "pietre artificiale (calcar)".

Decăderi

1. La cererea titularului se anulează înregistrarea mărcii nr. 384 (nr. depozit 000412).

Cesiuni

1. Conform contractului de cesiune nr. 32 înregistrat la AGEPI la 6 septembrie 1996 titularul brevetelor de invenție nr. 505 (nr. depozit 95-0269) și nr. 540 (nr. depozit 95-0271) SRL "PRECESIA", /MD transmite drepturile asupra acestora către cetățenii Bostan Ion, Babaian Ion, MD.

2. Conform contractului de cesiune nr. 37 înregistrat la AGEPI la 29 noiembrie 1996 titularul HELOPHARM W. Petrik GmbH & Co. KG, DE transmite drepturile asupra mărcii nr. 1397 (nr. depozit 002605) către FIELDMARK Inc., US.

3. Conform contractului de cesiune nr. 38 înregistrat la AGEPI la 29 noiembrie 1996 titularul GE CHEMICALS, INC., US transmite drepturile asupra mărcilor nr. 1779 (nr. depozit 002910) și nr. 2972 (nr. depozit 002324) către GENERAL ELECTRIC COMPANY, US.

4. Conform contractului de cesiune nr. 39 înregistrat la AGEPI la 2 decembrie 1996 solicitantul VIACOM INTERNATIONAL INC., US transmite drepturile asupra cererii de înregistrare a mărcii nr. 004573 (data depozit 10. 05. 1995) către VIACOM INTERNATIONAL SERVICES INC., US.

Erate

1. La brevetul nr. 522 (nr. depozit 95-0083), publicat în BOPI nr. 4/1996, Codurile INID pentru identificarea datelor bibliografice se vor completa cu: (86) PCT/FR 94/00410, 13. 04. 1994.

2. La brevetul nr. 535 (nr. depozit 95-0054), publicat în BOPI nr. 4/1996, data corectă a

depozitului prioritar este 20. 04. 1992.

3. La cererea de înregistrare a mărcii nr. 003444 (BOPI nr. 3/1996) data corectă a depozitului este 13. 10. 1994.

4. La cererea de înregistrare a desenului/modelului industrial nr. 0036 (BOPI nr. 6/1996) data corectă a depozitului este 22. 12. 1995.

VIII. Materiale de informare și documentare
din domeniul proprietății industriale

N O R M A ST. 60

RECOMANDĂRI PRIVIND DATELE BIBLIOGRAFICE REFERITOARE LA MĂRCI (Identificarea și cerințele minime)

INTRODUCERE

1. Prezentele recomandări urmăresc să facă mai accesibilă informația în materie de mărci, în general, și conținutul bibliografic al buletinelor oficiale și certificatele (de mărci), în special.

2. Prezentele recomandări au în vedere coduri care să permită identificarea diverselor date bibliografice referitoare la mărci, care figurează, de exemplu, în buletinele oficiale sau în certificate (de mărci), fără a fi necesară cunoașterea limbii utilizate sau legislația ce se aplică în materie de proprietate industrială.

3. Aceste recomandări mai indică, de asemenea, datele bibliografice care trebuie publicate în mod obligatoriu în buletinele oficiale (referitoare la mărci).

DEFINIȚII

4. În prezentele recomandări:

(a) prin "marcă" se înțelege marca de produs sau serviciu, sau alte semne distinctive conform definiției mărcii în legislația corespunzătoare și care includ, dar nu se limitează la mărcile colective, de certificare și garanție ;

(b) prin "certificat" se înțelege documentul oficial eliberat titularului care confirmă că marca a fost înregistrată sau reînnoită, adică a fost înscrisă în registrul de mărci al țării sau organizației în cauză sau a fost reînnoită (această definiție include, de asemenea, "certIFICATE" sau "extrasele din registru" eliberate de oficiu, de exemplu, pentru a fi prezentate în instanțele de judecată);

(c) prin "buletin oficial" se înțelege publicația oficială care cuprinde enunțuri referitoare la mărci, conform dispozițiilor legislației naționale de proprietate industrială sau ale convențiilor și tratatelor internaționale de proprietate industrială;

(d) prin "aviz într-un buletin oficial" se înțelege un enunț complet incluzând datele bibliografice, care este publicat într-un buletin oficial și se referă la cererea de înregistrare a mărcii sau la marca înregistrată;

(e) prin sigla "INID" se înțelege "Identificarea numerică, acceptată pe plan internațional, în materie de date bibliografice".

IDENTIFICAREA DATELOR BIBLIOGRAFICE ȘI CERINȚELE MINIME

5. Este prezentată, în anexă, lista definițiilor datelor bibliografice, însoțite de codurile INID corespondente.

6. Pentru ca datele bibliografice înrudite să poată fi grupate mai ușor, această listă a fost alcătuită pe categorii (100 - 800). Fiecare categorie conține mai multe subdiviziuni.

7. Codurile INID precedate de un asterisc (*) se referă la datele considerate ca elemente minime de informare care trebuie, în mod obligatoriu, să figureze în avizele din buletine și în certificate.

MODUL DE FOLOSIRE A CODURILOR

8. Codurile INID pot fi folosite în toate avizele din buletinele oficiale. Totuși, în mod obligatoriu, ele trebuie folosite în enunțurile referitoare la cererile de înregistrare a mărcilor publicate pentru prima oară (de exemplu, în scopul opunerii) și în enunțurile referitoare la mărcile

înregistrate, dacă aceste enunțuri conțin date bibliografice complete.

9. Codurile INID pot fi folosite și în certificate. Deoarece limba în care sunt eliberate certificatele deseori nu este cunoscută clienților, folosirea codurilor INID facilitează identificarea și înțelegerea datelor bibliografice.

10. Codurile INID trebuie să fie însoțite de datele bibliografice corespunzătoare, în măsura în care aceste date figurează în buletinul oficial.

11. Dacă prezentarea datelor bibliografice cuprinse în avizele din buletinul oficial este uniformă, codurile INID corespondente pot fi indicate într-un preambul publicat în fiecare număr al buletinului, în loc de a fi repetate la fiecare avis.

12. Codurile INID trebuie să fie tipărite cu cifre arabe, încadrate, de preferință, între paranteze (rotunde sau pătrate) și să preceadă datele bibliografice corespunzătoare.

MODUL DE APLICARE A RECOMANDĂRILOR

13. Dacă, aplicându-se aceste recomandări, datele bibliografice cărora le sunt atribuite codurile INID nu figurează în nici un avis din buletin - fie pentru că acestea nu au obiect (de exemplu, dacă nu este invocată nici o prioritate), fie dintr-un alt motiv - nu este necesar să se sublinieze lipsa acestora (de exemplu, lăsând un spațiu sau indicând codul INID corespunzător, urmat de o liniuță).

14. În vederea utilizării cât mai largi a codurilor INID de către cei care se folosesc de buletine, se recomandă publicarea periodică a acestor coduri sau a Normei Standard în întregime în publicații oficiale cum sunt, de exemplu, buletinele oficiale.

15. Oficiile de proprietate industrială pot începe oricând să aplice aceste recomandări. În momentul în care sunt puse în aplicare codurile INID, se recomandă publicarea unui anunț, așa cum se indică mai sus, iar Biroul Internațional al OMPI va fi informat despre aceasta, trimițându-i-se un exemplar al buletinului oficial.

16. Biroul Internațional al OMPI acordă consultații și ajutor în cazul în care oficiile de proprietate industrială întâmpină dificultăți în aplicarea prezentei Norme Standard.

LISTA CODURILOR INID

(Toate notele explicative apar la sfârșitul acestei liste)

(100) Date referitoare la înregistrare /reînnoire

*Numărul de ordine

- (111) Numărul de ordine de înregistrare
- (116) Numărul de ordine al mărcii reînnoite, dacă este diferit de numărul inițial de înregistrare
- (117) În caz de reînnoire, numărul de înregistrare anterior reînnoirii
- (141) Data de expirare a valabilității înregistrării mărcii

*Data de înregistrare / reînnoire

- (151) Data de înregistrare
- (156) Data de reînnoire

Numere de înregistrări înrudite

- (161) Numărul(ele) de înregistrare anterioare reînnoirii, diferite de numărul(ele) indicate la codurile (111) și (116)

(170) Termenul prevăzut de valabilitate a înregistrării / reînnoirii

(171) Termenul prevăzut de valabilitate a înregistrării

(176) Termenul prevăzut de valabilitate a reînnoirii

(180) Data prevăzută de expirare a înregistrării / reînnoirii

(181) Data prevăzută de expirare a înregistrării

(186) Data prevăzută de expirare a reînnoirii

Administrația care înregistrează marca

*(190) Codul din două litere (conform Normei ST. 3 OMPI) ce permite identificarea Administrației care înregistrează marca

(200) Date referitoare la cerere

- *(210) Numărul de ordine al depozitului
- *(220) Data depozitului
- (230) Date referitoare la expoziții
- (250) Locul depunerii cererii

- *(260) Numărul de ordine al cererii examinate
- (300) Date referitoare la prioritate conform Convenției de la Paris și alte date referitoare la înregistrarea mărcilor în țara de origine**

- *(310) Numărul de ordine acordat cererii inițiale
- *(320) Data depunerii cererii inițiale
- *(330) Codul, conform Normei ST.3 OMPI, care permite identificarea oficiului național sau regional unde a fost depusă cererea inițială sau organizația unde a fost depusă cererea inițială
- (390) Date referitoare la înregistrarea în țara de origine (de exemplu, în cazul înregistrării "telle quelle")

(400) Data (ele) de punere a informației la dispoziția publicului

- (441) Data la care informația privind cererea neexaminată a fost pusă la dispoziția publicului
- (442) Data la care informația privind cererea examinată a fost pusă la dispoziția publicului
- (450) Data la care informația privind înregistrarea a fost pusă la dispoziția publicului

(500) Diverse informații

Produse și/sau servicii

- *(510) Lista produselor și/sau serviciilor
- *(511) Conform Clasificării Internaționale a produselor și serviciilor în scopul înregistrării mărcilor (Clasificarea de la Nisa)
- (512) Conform clasificării naționale

Indicări privind folosirea mărcii

- (521) Indicarea faptului că marca a obținut caracter distinctiv, datorită folosirii ei în comerț
- (523) Indicarea faptului că solicitantul a prezentat dovada dreptului său de a folosi unele elemente ale mărcii
- (525) Indicarea faptului că marca a fost anulată din cauza nefolosirii
- (526) Disclamați
- (527) Indicări privind cerințele de folosire
- (529) Indicări privind limitele de folosire

Descrierea elementelor figurative ale mărcii

- (531) Conform Clasificării Internaționale a Elementelor Figurative ale Mărcilor (Clasificarea de la Viena)

- (532) Conform clasificării naționale
- (539) Prin folosirea cuvintelor-cheie sau a textului liber formulat
- *(540) Reproducerea mărcii
- *(541) Reproducerea mărcii, reprezentată prin desemnări standarde
- *(546) Reproducerea mărcii, reprezentată prin desemnări nestandarde

Alte indicări privind marca

- (551) Indicarea faptului că marca este colectivă, de certificare sau de garanție
- (554) Marca tridimensională
- (555) Marca holografică
- (556) Marca sonoră, inclusiv caracteristicile ei
- (557) Marca olfactivă, inclusiv caracteristicile ei
- (561) Transliterarea mărcii
- (566) Traducerea mărcii sau a cuvintelor care se conțin în ea
- (591) Informații privind cerințele față de culori

(600) Referințe la alte cereri și înregistrări înrudite juridic

- (641) Numărul și data altor cereri înrudite juridic
- (646) Numărul și data altor înregistrări înrudite juridic

(700) Informații privind părțile interesate de cerere/inregistrare

- *(730) Numele și adresa solicitantului sau titularului
- *(731) Numele și adresa solicitantului
- *(732) Numele și adresa titularului
- (733) Indicarea genului de activitate industrială sau comercială a solicitantului

- (740) Numele și adresa mandatarului

- (750) Adresa pentru corespondență

- (770) Numele și adresa titularului precedent (în cazul schimbării titularului)

Informații privind licențiatul(ii)

- (791) Numele și adresa licențiatului

- (793) Indicarea condițiilor sau a limitărilor prevăzute de licență

(800) Identificarea datelor conform convențiilor internaționale, altele decât Convenția de la Paris

(Privitor la datele de înregistrare internațională a mărcilor conform Aranjamentului de la Madrid și Protocolului de la Madrid)

NOTE EXPLICATIVE

Re: Codurile INID (111), (116), (210), (260) și (310)

Prin "număr de ordine" se înțelege numărul cererii, înregistrării sau al reînnoirii în seria aplicată de numere.

Re: Codul INID (117)

Acest cod se folosește numai de oficiile care acordă un număr nou la reînnoirea înregistrării.

Re: Codul INID (141)

Prin "expirarea valabilității" se înțeleg toate modalitățile prevăzute de legislație pentru încetarea efectelor înregistrării, de exemplu, anularea titularului de către oficiul împuternicit sau prin hotărârea judecătii.

Re: Codul INID (170) contrapus codurilor INID (171) și (176) și

Codul INID (180) contrapus codurilor INID (181) și (186), corespunzător: Codurile (170) și (180) se vor folosi în cazurile când oficiul nu face deosebire între înregistrare și reînnoire.

Re: Codurile INID (171), (176) și (181), (186)

Termenul prevăzut de valabilitate se exprimă, de obicei, prin numărul anilor: de exemplu, 10 ani.

Data prevăzută de expirare se exprimă, de obicei, prin dată: de exemplu, 11 noiembrie 1998.

Codurile (171) și/sau (176), pe de o parte, și (181) și/sau (186), pe de altă parte, sunt coduri care se exclud reciproc.

Re: Codul INID (190)

Acest cod este destinat în principal folosirii în bazele de date referitoare la mărci și în certificate, unde este necesară identificarea Administrației care a înregistrat marca; în cazul buletinelor oficiale această Administrație, care editează și buletinele, este indicată, de obicei, pe copertă.

Re: Codul INID (220)

Prin "data depozitului" se înțelege data stabilită de oficiu pentru cerere.

Re: Codul INID (230)

Aici pot fi indicate diferite date, de exemplu, data și locul expoziției; "expoziția" este definită la fel ca în art. 11 din Convenția de la Paris sau conform legislației în vigoare.

Re: Codul INID (260)

Acest cod este important pentru ase-

menea țări ca Japonia și Republica Coreea care după examinare publică cererile cu un număr de ordine, diferit de cel vizat la codul INID (210).

Re: Codul INID (300), plus (310), (320) și (330)

Dacă sunt invocate priorități multiple, aceste coduri INID pot conține indicări multiple referitoare la numărul de ordine și la dată.

Re: Codul INID (400)

Prin "au fost puse la dispoziția publicului" se înțelege, de asemenea, accesibile pentru opunere.

Re: Codul INID (511)

E preferabilă folosirea acestui cod în combinație cu codul INID (510).

Re: Codurile INID (512) și (532)

Aceste coduri trebuie să fie precedate, între paranteze, de codul din două litere (conform Normei ST. 3 OMPI), ce permite identificarea țării, a cărei clasificare națională se aplică.

Re: Codurile INID (526), (527) și (529)

Aceste coduri se folosesc, de regulă, în text pentru indicarea anumitor limitări privind folosirea mărcii sau a unei părți a acesteia, pentru indicarea anumitor limitări geografice etc.

Re: Codul INID (540) contrapus codurilor INID (541) și (546)

Codul INID (540) trebuie folosit, când oficiul nu face deosebire între codurile (541) și (546).

Re: Codul INID (546)

Acest cod se folosește, de regulă, când marca este figurativă.

Re: Codul INID (551)

Acest cod se folosește, de asemenea, pentru toate celelalte tipuri de mărci "neindividuale", de exemplu, pentru "semnul calității".

Re: Codurile INID (641) și (646)

Aceste date diferă de cele prevăzute la codul INID (161).

Ele se referă, de exemplu, la marca asociativă.

Re: Codurile INID (730), (731), (732), (770) și (791)

Aceste coduri se folosesc, de asemenea, în cazul când sunt mai mulți solicitanți, titulari, mandatar sau licențiați.

Re: Codul INID (730) contrapus codurilor INID (731) și (732)

Codul (730) este folosit, când oficiul nu face deosebire între codurile (731) și (732).

176 / NM / 01 / A / 8 / Z

Referința
solicitantului/mandatarului:

Se completează de către AGEPI	
Registratura AGEPI intrare: Nr.	Registrul Național al Cererilor de Înregistrare a Mărcilor (210) Nr. depozit
Data	(220) Data depozit

Nr.

Data

Către: **AGENȚIA DE STAT PENTRU PROTECȚIA PROPRIETĂȚII INDUSTRIALE
A REPUBLICII MOLDOVA**Str. Andrei Doga, nr. 24, bloc 1, MD - 2024, Chișinău, tel. 44-32-53, fax 44-01-19
Cont bancă: MDL, nr. 1141436, BCA "Banca Socială", Chișinău, cod 280101703
USD, nr. 840070632, BCA "Banca Socială", Chișinău, cod 280101703

C E R E R E DE ÎNREGISTRARE A MĂRCII

Cererea se va completa în 2 exemplare dactilografiate.

I. (731) SOLICITANT(I)(nume sau denumire completă, cod țară conform normei ST.3 OMPI, adresă completă, telefon și fax cu indicativul zonei, cont bancă)

II. (740) MANDATAR (nume complet, adresă completă, telefon și fax cu indicativul zonei, cont bancă și nr. procură)

III. SOLICIT(ĂM) în baza Legii nr. 588/1995 art. 4(1) înregistrarea unei mărci:

- verbale;
 - figurative;
 - combinate;

(540) Reproducerea mărcii

IV. (300) PRIORITATE INVOCATĂ :

(310) Nr.
Nr.
Nr.

(320) data
data
data

(330) țara
țara
țara

IX. Informație internațională

P e s c u r t

1. În cadrul programului ICON Oficiul European de Brevete (OEB) cu sprijinul Organizației Mondiale de Proprietate Intelectuală (OMPI) a organizat în noiembrie 1996 un seminar internațional cu tema: "Probleme administrative în procedurile referitoare la brevete și mărci", la care au participat reprezentanți din țările a patru continente, Republica Moldova fiind reprezentată de un colaborator al AGEPI.

Participanții la seminar au vizitat filiala OEB, Oficiul de Proprietate Industrială din Olanda (NIPO), Oficiul de mărci din Benelux (BBM) cu sediul la Haga și OMPI cu sediul la Geneva.

Seminarul s-a desfășurat în patru secțiuni, în conformitate cu numărul de oficii participante, și a dat posibilitate participanților să se familiarizeze din punct de vedere teoretic și practic cu structurile oficiilor, cu procedurile de examinare și eliberare a brevetelor de invenție la OEB, NIPO, a cererilor internaționale la OMPI și de a studia sistemul de protecție a mărcilor conform procedurii adoptate la BBM, membri ai căror sunt Belgia, Olanda și Luxemburgul.

Un șir de particularități de procedură, folosite în practica NIPO la eliberarea brevetelor de invenție privind sistemul de înregistrare (pe răspunderea solicitantului) și BBM pentru protecția mărcilor, ar putea fi aplicat în direcțiile corespunzătoare ale activității AGEPI.

2. În perioada 4 - 8 noiembrie 1996, la sediul OMPI de la Geneva, a avut loc sesiunea grupului de lucru de pregătire a Comitetului experților Uniunii de la Nisa, aprobat în cadrul Aranjamentului de la Nisa privind clasificarea internațională a produselor și serviciilor în scopul înregistrării mărcilor (1957).

Chestiunea principală discutată la sesiune a fost cea cu privire la schimbarea clasei 42 din clasificarea internațională a produselor și serviciilor și instituirea noilor clase 43 - 45.

3. Organizația Mondială de Proprietate Intelectuală comunică că din 11 decembrie 1996 Republica Bulgaria a devenit țară - parte la Aranjamentul de la Haga privind depozitul internațional de desene și modele industriale (1925). Ca urmare, din această dată Republica Bulgaria poate fi indicată în cererile depuse conform Actului din 1960.

4. Organizația Mondială de Proprietate

Intelectuală mai informează că de la 1 februarie 1997 Iugoslavia va deveni a 88-a țară - parte la PCT, iar de la 26 februarie Ghana va deveni a 89-a țară - parte la PCT. Astfel, Iugoslavia și Ghana vor putea fi indicate în conformitate cu partea I și alese în conformitate cu partea a II-a PCT în orice cerere internațională, de la 1 februarie 1997 - Iugoslavia și de la 26 februarie 1997 - Ghana.

5. Federația Internațională a Asociațiilor Inventatorilor (IFIA), dislocată la Geneva, a scos de sub tipar prima ediție a noii publicații IFIA-WATCH. Publicația va avea periodicitatea de două numere pe an. Ea va cuprinde informație cu privire la cele mai interesante idei, experiență utilă, acte importante legislative. În plus se evidențiază secțiunea vizând înlesnirile privind plata taxelor brevetare în diferite țări.

Doritorii se pot familiariza cu primul număr IFIA-WATCH la biblioteca AGEPI.

6. În baza hotărârii Comitetului Executiv Coordonator PCIPI/EXEC al OMPI de la 1 mai 1997 în bazele de date electronice a Biroului Internațional și, prin urmare, în Buletinul Oficial "Cereri internaționale" și pe discurile compacte ROMARIN pentru Germania se vor folosi următoarele coduri:

DE - indicarea Germaniei;

DD - indicarea Germaniei fără teritorii, care până la 3 octombrie 1990 constituia Republica Federativă Germană;

DG - indicarea Germaniei fără teritorii, care până la 3 octombrie 1990 constituia Republica Democrată Germană.

7. Organizația Mondială de Proprietate Intelectuală informează că în conformitate cu Actul de aderare, prezentat de Guvernul Republicii Polonia la 4 decembrie 1996, Republica Polonia de la 4 martie 1997 va deveni țară - parte la Aranjamentul de la Viena privind instituirea unei clasificări internaționale a elementelor figurative ale mărcilor (1973), Aranjamentul de la Nisa privind clasificarea internațională a produselor și serviciilor în scopul înregistrării mărcilor (1957) și Protocolul Aranjamentului de la Madrid privind înregistrarea internațională a mărcilor (1989), de asemenea, aceasta își retrace declarația făcută anterior referitor la art. 14 (2) (d) și (f) a Aranjamentului de la Madrid privind înregistrarea internațională a mărcilor (1891).

Перевод

ОБЩАЯ ИНФОРМАЦИЯ

Официальный Бюллетень Промышленной Собственности содержит разнообразную информацию. Специальные главы посвящены изобретениям, полезным моделям, промышленным моделям и рисункам, товарным знакам. Потребители этой информации смогут проследить юридическое положение объектов промышленной собственности, зарегистрированных на территории Республики Молдова, а также рефераты патентов на изобретения, заявки на получение охраны объектов промышленной собственности, аннулирование охраны и т.п. В Официальном Бюллетене также будут опубликованы официальные документы, положения, международные соглашения, двухсторонние договоры, нормы и стандарты по вопросам данной области, пошлин и т.д.

Желающие могут воспользоваться страницами Бюллетеня для рекламирования своих изобретений, технических решений и другой деятельности.

Официальный Бюллетень Промышленной Собственности можно приобрести в Государственном Агентстве по Охране Промышленной Собственности, ул.А.Дога 24/1, цена одного экземпляра - 4 лея.

Выписка двухбуквенных кодов Всемирной Организации Интеллектуальной Собственности (ВОИС) для представления наименований государств, а также международных организаций издающих или осуществляющих регистрацию патентных документов

WO	Всемирная организация интеллектуальной собственности (АОИС)	CU	Куба	KI	Кирибати	RO	Румыния
EP	Европейское патентное ведомство (ЕПО)	CV	Зеленого мыса острова	KM	Коморские Острова	RU	Российская Федерация
EA	Евразийское патентное ведомство (ЕАПВ)	CY	Кипр	KN	Сент-Кристофер и Невис	RW	Руанда
OA	Африканская организация интеллектуальной собственности (ОАПИ)	CZ	Республика Чехия	KP	Корея (Народно-Демократическая Республика)	SA	Саудовская Аравия
AP	Африканская региональная организация промышленной собственности (АРИПО)	DE	Германия	KR	Корея (Южная)	SB	Соломоновы острова
AE	Объединенные Арабские Эмираты	DJ	Джибути	KW	Кувейт	SC	Сейшельские Острова
AF	Афганистан	DK	Дания	KY	Каймановы Острова	SD	Судан
AG	Антигуа и Барбуда	DM	Доминика	KZ	Казахстан	SE	Швеция
AI	Ангилья	DO	Доминиканская Республика	LA	Лаос	SG	Сингапур
AL	Албания	DZ	Алжир	LB	Ливан	SH	Остров Святой Елены
AM	Армения	EC	Эквадор	LC	Сент-Люсия	SI	Словения
AN	Антильские Острова	EE	Эстония	LI	Лихтенштейн	SK	Словакия
AO	Ангола	EG	Египет	LK	Шри-Ланка	SL	Сьерра-Леоне
AR	Аргентина	EH	Западная Сахара	LR	Либерия	SM	Сан-Марино
AT	Австрия	ES	Испания	LS	Лесото	SN	Сенегал
AU	Австралия	ER	Эритрея	LT	Литва	SO	Сомали
AW	Аруба	ET	Эфиопия	LU	Люксембург	SR	Суринам
AZ	Азербайджан	FI	Финляндия	LV	Латвия	ST	Сан-Томе и Принсипи
BA	Босния и Герцеговина	FJ	Фиджи	LY	Ливия	SV	Сальвадор
BB	Барбадос	FK	Фолклендские (Мальвинские) Острова	MA	Марокко	SY	Сирия
BD	Бангладеш	FR	Франция	MC	Монако	SZ	Свазиленд
BE	Бельгия	FM	Микронезия (Федеральное Государство)	MD	Республика Молдова	TC	Острова Турк и Кайкос
BF	Буркина Фасо	FO	Острова Фаро	MG	Мадагаскар	TD	Чад
BG	Болгария	GA	Габон	MH	Маршалльские острова	TG	Того
BH	Бахрейн	GB	Великобритания	MK	Македония (бывшая Республика Югославия)	TH	Тайланд
BI	Бурунди	GD	Гренада	ML	Мали	TJ	Таджикистан
BJ	Бенин	GE	Грузия	MM	Мьянма	TM	Туркменистан
BM	Бермудские Острова	GH	Гана	MN	Монголия	TN	Тунис
BN	Бруней	GI	Гибралтар	MO	Макао	TO	Тонга
BO	Боливия	GL	Гренландия	MP	Острова Северной Марианы	TP	Восточный Тимор
BR	Бразилия	GM	Гамбия	MR	Мавритания	TR	Турция
BS	Багамские острова	GN	Гвинея	MS	Монтсеррат	TT	Тринидад и Тобаго
BT	Бутан	GR	Греция	MT	Мальта	TV	Тувалу
BV	Остров Буве	GS	Южная Джорджия и Острова Южного Сандвича	MU	Маврикий	TW	Тайвань
BW	Ботсвана	GQ	Экваториальная Гвинея	MV	Мальдивы	TZ	Танзания
BX	Бенелюкс	GT	Гватемала	MW	Малави	UA	Украина
BY	Беларусь	GW	Гвинея-Биссау	MX	Мексика	UG	Уганда
BZ	Белиз	GY	Гайана	MY	Малайзия	US	США
CA	Канада	HK	Гонконг	MZ	Мозамбик	UY	Уругвай
CF	Центрально-Африканская Республика	HN	Гондурас	NA	Намибия	UZ	Узбекистан
CG	Конго	HR	Хорватия	NE	Нигер	VA	Ватикан
CH	Швейцария	HT	Гаити	NG	Нигерия	VC	Сан-Винсент и Гренадины
CI	Кот д'Ивуар	HU	Венгрия	NI	Никарагуа	VE	Венесуэла
CK	Острова Кука	ID	Индонезия	NL	Нидерланды	VG	Виргинские Острова (Британские)
CL	Чили	IE	Ирландия	NO	Норвегия	VN	Вьетнам
CM	Камерун	IL	Израиль	NP	Непал	VU	Вануату
CN	Китай	IN	Индия	NR	Науру	WS	Самоа
CO	Колумбия	IQ	Ирак	NZ	Новая Зеландия	YE	Йемен
CR	Коста-Рика	IR	Иран (Исламская Республика)	OM	Оман	YU	Югославия
		IS	Исландия	PA	Панама	ZA	Южно-Африканская Республика
		IT	Италия	PE	Перу	ZM	Замбия
		JM	Ямайка	PG	Папуа-Новая Гвинея	ZR	Заир
		JO	Иордания	PH	Филиппины	ZW	Зимбабве
		JP	Япония	PK	Пакистан		
		KE	Кения	PL	Польша		
		KG	Кыргызстан	PT	Португалия		
		KH	Камбоджия	PW	Паула		
				PY	Парагвай		
				QA	Катар		

І. Изобретения

Заявки на изобретения

Информация, опубликованная в разделах I и II на русском языке, служит только для ознакомления с ней заинтересованных лиц и не является официальной. Приведенные в этих разделах библиографические данные к рефератам являются не полными и предназначены для отыскания полных библиографических данных, опубликованных в разделах I и II официальной части бюллетеня на государственном языке.

**КОДЫ INID (ИНИД)
ДЛЯ ИДЕНТИФИКАЦИИ
БИБЛИОГРАФИЧЕСКИХ
ДАННЫХ, ОТНОСЯЩИЕСЯ
К ИЗОБРЕТЕНИЯМ**

- (11) Номер патента
- (51) Международная патентная классификация
- (21) Номер(а) заявки(ок)
- (22) Дата подачи заявки
- (31) Номер(а), присвоенный приоритетной заявке
- (32) Дата(ы) подачи приоритетной заявки
- (33) Страна приоритетной заявки
- (56) Список документов-прототипов
- (71) Имя заявителя(ей), код страны (СТ.3 ВОИС)
- (72) Имя изобретателя(ей), код страны (СТ.3 ВОИС)
- (73) Имя владельца(ов) патента, код страны (СТ.3 ВОИС)
- (74) Имя патентного поверенного
- (54) Название изобретения
- (57) Реферат или формула изобретения
- (10)* Охранный документ бывшего СССР (словесное обозначение вида документа, N документа, код страны)
- (30)* Приоритетные данные заявок зарегистрированных в Патентном Ведомстве бывшего СССР (N документа, дата подачи заявки, код страны)

Международная патентная классификация:

- A — Удовлетворение жизненных потребностей человека.
- B — Различные технологические процессы.
- C — Химия и металлургия.
- D — Текстиль и бумага.
- E — Строительство. Горное дело.
- F — Механика: освещение, отопление, двигатели и насосы, оружие и боеприпасы, взрывные работы.
- G — Физика.
- H — Электричество.

**КОДЫ ВОИС ДЛЯ
ИДЕНТИФИКАЦИИ РАЗЛИЧНЫХ
ВИДОВ ОПУБЛИКОВАННЫХ
ПАТЕНТНЫХ ДОКУМЕНТОВ
В СООТВЕТСТВИИ
СО СТАНДАРТОМ ST.16:**

- A - первый уровень публикации: опубликованная, не прошедшая экспертизу заявка на выдачу патента на изобретение.
- B1 - второй уровень публикации: опубликованная, прошедшая экспертизу заявка на выдачу патента на изобретение (применяется в публикациях если документ с кодом A не был опубликован).
- B2 - второй уровень публикации: опубликованная, прошедшая экспертизу заявка на выдачу патента на изобретение (применяется в публикациях, которые следуют за публикациями с кодом A).
- C1 - третий уровень публикаций: описание изобретения к патенту (применяется в публикациях если документ с кодом B1, B2 не был опубликован).
- C2 - третий уровень публикации: описание изобретения к патенту (применяется в публикациях которые следуют публикации с кодом B1, B2).
- F1 - второй уровень публикации: публикация решения о выдаче патента на изобретение под ответственность заявителя, без проведения экспертизы по существу (применяется в публикациях если документ с кодом A не был опубликован).
- F2 - второй уровень публикации: публикация решения о выдаче патента на изобретение под ответственность заявителя, без проведения экспертизы по существу (применяется в публикациях которые следуют публикации с кодом A).
- G1 - третий уровень публикации: описание изобретения к патенту, выданному под ответственность заявителя, без проведения экспертизы по существу (применяется в публикациях если документы с кодом F1, F2 не были опубликованы).
- G2 - третий уровень публикации: описание изобретения к патенту, выданному под ответственность заявителя, без проведения экспертизы по существу (применяется в публикациях которые следуют публикации с кодом F1, F2).

(21) 95-0240 А

(54) **Тренировочно-массажный обруч**

(57) Тренировочно-массажный обруч относится к тренировочным устройствам, специально предназначенным для укрепления отдельных частей тела, и к устройствам для массажа, в частности, к массажным обручам; он состоит из кольца (1), внутренний диаметр и толщина которого соответствуют размерам обручей гимнастических, выпускаемых по ТУ 62-4674-80, снабженного массажными элементами выполненными в виде шаров (2), при этом шары расположены на кольце неподвижно, имеют одинаковый размер и удалены друг от друга на расстоянии равном диаметру шара - 38-42 мм, что позволяет обеспечить, при его использовании (вращении вокруг тела), повышение эффективности тренировок направленных на укрепление, формирование и сжигание излишков подкожного жира области талии, ягодиц и бедер за счет обеспечения активного, жесткого, непрерывного и направленного воздействия на тренируемую часть тела, и активный массаж.

разделяющей способности аппарата при уменьшении габаритов и материалоемкости, а также улучшение качества регенерированного растворителя.

Новым в устройстве является то, что в аппарате, содержащем испаритель 1, массообменную часть 2 с крышкой 3, дефлегматор 4 с конденсатором 5, патрубки загрузки исходной смеси 6, вывода регенерированного растворителя 7, слива концентрированных загрязнений 8, подачи флегмы 9, массообменная часть выполнена в виде заземленного пакета вертикальных труб, закрепленных в трубных решетках, нижняя из которых имеет нишу, где установлен изолятор 10 с центрирующим кронштейном 11, на котором соосно трубам массообменной части закреплены высоковольтные электроды 12, а верхняя трубная решетка является дном коллектора, на боковой стенке которого изнутри по периметру укреплен горизонтальный желоб равномерной подачи флегмы, причем верхняя кромка желоба выше уровня патрубка подачи флегмы, на верхних концах высоковольтных электродов установлен дистанционный кронштейн 13, центрирующийся высоковольтным вводом 14 и соединенный с источником высокого напряжения.

(21) 95-0306 А

(54) **Аппарат для регенерации органических растворителей**

(57) Аппарат для регенерации органических растворителей может найти применение в химической, радиоэлектронной и других отраслях промышленности.

Цель изобретения - интенсификация процесса регенерации, повышение

**Изобретения по которым приняты
решения о выдаче патентов**

(11) 628 В1

(54) **Сорт винограда Сурученский белый**

(57) Сорт винограда (*Vitis*), зарегистрирован под названием Сурученский белый получен путем гибридизации сортов Itchkimar x Dattier de Sente Valee, предназначен для использования в свежем виде и в виноделии и районирован в Республике Молдова.

Сорт характеризуется кустами среднего роста, самоплодный, грозди большие и средние, конической и цилиндрико-конической формы, иногда с крылаток, средней плотности, средним весом 280-300 г, размер ягод больше чем средние, цвет ягод желто-зеленый, загорелые со стороны солнца, с мякотью сочной, мясистой, с приятным и гармоничным вкусом, при этом с высокой степенью устойчивости к морозам и к криптогенным болезням - милдью, оидиуму, антракнозу, серой гнили, с продуктивностью 120-140 ц/га.

(57) Сорт винограда (*Vitis*), зарегистрированный под названием Дойна, получен путем опыления Молдавского сорта Коарнэ нягрэ смесью пыльцы сеянца N35 и сложного межвидового гибрида СВ 23-657, предназначен для получения белых столовых вин, крепленых вин, соков, дистиллятов, а также для потребления в свежем виде, районирован в Республике Молдова.

Сорт характеризуется сильнорослыми кустами, лист средний, округлый, пятилопастный, среднерассеченный, темно-зеленый, без опушения, гроздь средняя, цилиндрико-конические, плотные или почти рыхлые. Ягода средняя, овальная, темно-фиолетовая с восковым налетом и мясисто-сочной мякотью, с вкусом гармоничным, простым. Урожайность 140-160 ц/га. Содержание сахара в ягодах составляет 16-20%, кислотность 7,9-9,0%, созревает в конце сентября.

(11) 629 В1

(54) **Сорт винограда Ляна**

(57) Сорт винограда (*Vitis*), зарегистрированный под названием Ляна, получен путем гибридизации сортов Tchaouche blanc x Perle с последующем отбором на искусственном инфекционном фоне, предназначен для использования в свежем виде, районирован в Республике Молдова.

Сорт характеризуется средней силы роста, автофертильностью, округлыми листьями, пятилопастными, средне и сильно рассеченными. Опушение на нижней стороне листа отсутствует. Гроздь среднего размера, коническая или ветвистая, средней плотности, с средней массой 215 г, с размером ягоды больше средней, овальная, желто-зеленоватая с тонкой кожицей и мясисто-сочной мякотью, с вкусом приятным и гармоничным. Содержание сахара 16-18%, кислотность-6,0-7,0%, урожайность высокая - 120-160 ц/га, транспортабельный, дегустационная оценка - 8,2- 8,5.

(11) 631 В1

(54) **Сорт винограда Молдова**

(57) Сорт винограда (*Vitis*), зарегистрированный под названием Молдова, получен путем скрещивания сорта Guzali cara (*Prolis orientalis*) со сложным межвидовым устойчивым гибридом Villard 12-375, предназначен для столового винограда, который употребляют в свежем виде и районирован в Центральной и Южной зоны Республики Молдовы.

Сорт характеризуется большой силы роста, листья крупные, округленные, пятилопастные, слаборассеченные, синусоидальные, слабо-открытые, краевые зубчики большие, треугольные, верхняя часть - светлозеленая, цветок обоеполюй, гроздь средне-крупные, цилиндрические, ягода крупная с мясистой мякотью и приятным вкусом, устойчивый к болезням и морозу, выращенный без мер применения борьбы с патогенными факторами, с урожайностью 110-120 ц/га.

(11) 630 В1

(54) **Сорт винограда Дойна**

(11) 632 В1

(54) **Сорт винограда Кишмиш Молдавский**

(57) Сорт винограда (*Vitis*), зарегистрированный под названием Кишмиш Молдав-

ский, получен от скрещивания сортов винограда Победа и Кишмиш розовый, предназначен для потребления в свежем виде, районирован в Южной зоне виноградарства Республики Молдова.

Сорт характеризуется сильнорослыми кустами, хорошей вызреваемостью однолетнего прироста, листья средние или большие, верхняя сторона листа гладкая, нижняя - неопушенная, обоеполый. Гроздь большие, ягоды средние, с тонкой, прозрачной кожицей, с мякотью мясистой, без семян. Урожайность высокая - 110-150 ц/га, относительно устойчив к морозам, культивируется на высоком стволе, устойчив к серой гнили, с хорошей транспортабельностью и хранением на зиму.

(11) 633 B1

(54) Сорт винограда **Оницканский белый**

(57) Сорт винограда (*Vitis*), зарегистрированный под названием Оницканский белый, получен путем отбора от опыления сорта *Guliabi*, пыльцы сорта *Perle* и сеянца N2, свободное опыление *Pinot blanc*, предназначен для изготовления столовых белых вин и игристых, экологически чистых вин.

Сорт характеризуется сильнорослыми кустами, листья средние, округлые, пятилопастные, слаборассеченные, темно-зеленые, опушение отсутствует, цветок обоеполый. Гроздь средние, цилиндрические, плотные, средняя масса - 224 г, со средней ягодой, слегка овальной, светло-зеленой с сочной мякотью, вкус простой, приятный. Урожайность 135-145 ц/га, содержание сахара в ягодах 17,0-21,0%, кислотность 9,0-11,0%, устойчивый к болезням и морозу.

(11) 634 F1

(54) Способ получения биологически активных веществ

(57) Изобретение относится к сельскому хозяйству и может быть использовано для предпосевной обработки семян озимых зерновых.

Сущность изобретения состоит в том,

что предложенный способ включает экстрагирование растительного сырья, в качестве которого используют биомассу зеленой нитчатой водоросли *Spirogira s.p.*, выращенную на органической среде в течение 10-12 дней, высушенную до 5-7% влажности, измельченную до порошкообразного состояния, при этом перед экстрагированием биомассу обрабатывают хлороформом, затем водой, а экстрагирование проводят этиловым спиртом.

Технический результат изобретения заключается в том, что обработка семян озимых зерновых культур перед посевом биологически активными веществами, полученными предлагаемым способом, уменьшает длину первого междоузлия проростков, способствует более глубокому заложению узла кущения, лучшему развитию корневой системы, что приводит к повышению выживаемости растений во время зимовки.

(11) 635 F1

(54) Средство для обработки листьев шелковицы

(57) Изобретение относится к шелководству и может быть использовано в хранении листьев шелковицы.

Сущность изобретения состоит в том, что предлагается средство для обработки листьев шелковицы, содержащее пленкообразующее вещество и воду, отличающееся тем, что оно дополнительно содержит NaCl, NaOH, а в качестве пленкообразующего вещества - коллаген. Технический результат изобретения заключается в том, что образуемая на листьях шелковицы пленка более прочная, за счет чего увеличивается срок хранения листьев и их питательная ценность.

(11) 636 F1

(54) Способ выращивания яблони

(57) Изобретение относится к плодоводству и может быть использовано для выращивания яблони.

Сущность способа заключается в обработке деревьев биологически активным веществом через 2 недели после цветения 0,001% раствором кросинга, а через четыре недели после цветения проводят

дополнительную их обработку биологически активным веществом, в качестве которого используют 0,001% раствор этилового эфира β -нафтоксиуксусной кислоты.

Технический результат изобретения состоит в том, что выращивание фруктов с помощью заявляемого способа способствует усилению деления и растяжения клеток, увеличению толщины воскового налета и кутикулы плода, указывающего на более высокую плотность его и транспортабельность, замедляет процессы старения плода, что приводит к повышению вкусовых, товарных качеств и урожайности, а также устойчивости их к различным болезням и вредителям в периоды роста, развития и хранения.

(11) 637 F1

(54) Устройство для подачи разрыхленных табачных волокон к машинам для изготовления сигарет

(57) Устройство для подачи разрыхленных табачных волокон к машинам для изготовления сигарет относится к табачной промышленности и предназначено для дозированного группового питания сигаретных машин при изготовлении курительных изделий.

Сущность изобретения состоит в том, что устройство содержит вращающийся барабан, цилиндрический кожух с выходными отверстиями и выходными патрубками, кольцевую камеру, причем дно кольцевой камеры выполнено подвижным, а ее края находятся на уровне выходных отверстий и вогнуты по периферии.

Технический результат изобретения - равномерное распределение резанного табака к сигаретным машинам с наименьшими потерями табачных волокон.

быка.

Сущность изобретения состоит в введении в состав среды, в качестве активирующей системы, сернокислого железа и аскорбиновой кислоты при следующих соотношениях ингредиентов, мас. %:

лимоннокислый натрий	-2,9
сернокислое железо, двухвалентное	- 0,03
аскорбиновая кислота	- 0,09
бидистиллированная вода	- остальное.

Оттаивание спермы в разработанной среде способствует увеличению подвижности и оплодотворяющей способности гамет соответственно на 25 и 7%.

Технический результат изобретения - повышение подвижности и оплодотворяющей способности сперматозоидов быков-производителей после деконсервации.

(11) 639 F1

(54) Среда для криоконсервации спермы петуха

(57) Изобретение относится к области искусственного осеменения животных, в частности к средам для криоконсервации спермы животных, преимущественно петуха.

Сущность изобретения состоит в введении в состав среды в качестве неэлектролита мальтозы, а аргинин использован как стабилизатор плазматических мембран.

Кроме того, его использование позволяет доводить pH среды до 6,8. Ингредиенты взяты в следующих соотношениях, мас. %:

мальтоза	9,8
глицерин	5,0
аргинин	0,003
вода бидистиллированная	остальное.

Технический результат изобретения состоит в повышении подвижности, сохранности акросом гамет и выводимости цыплят.

(11) 638 F1

(54) Среда для оттаивания спермы быков-производителей

(57) Изобретение относится к области искусственного осеменения животных, в частности, к средам для оттаивания спермы животных, преимущественно

(11) 640 F1

(54) Метод профилактики отравления кислородом при гипербарической оксигенации

(57) Изобретение относится к медицине, в частности к способам повышения

устойчивости организма к токсическому действию кислорода при повышенном давлении.

Сущность изобретения состоит в том, что для профилактики кислородного отравления при гипербарической оксигенации в качестве медикаментозного средства используют дифетур в дозе 5, 10 или 20 мг/кг массы тела перед сеансом гипербарической оксигенации. Технический результат изобретения состоит в снижении токсического действия кислорода при гипербарической оксигенации.

(11) 641 F1

(54) Смеситель

(57) Изобретение относится к машиностроению и может быть использовано для приготовления смесей из сыпучих материалов и связующей жидкости.

Смеситель включает бункер 1, коробчатые корпуса верхний 2 и нижний 4, рабочие органы 3 в виде полосы, амортизаторы 5, 6 и 7, гибкий патрубок 8, вибратор 9 с направленными колебаниями, скатные доски 10 и 11, трубы для жидкости 12, разгрузочный патрубок 13.

Технический результат изобретения заключается в увеличении подвижности частиц смеси и улучшении их смачивания благодаря колебаниям в процессе их свободного падения.

(11) 642 F1

(54) Устройство для получения коагулянта

(57) Изобретение относится к системам водоснабжения и канализации, в частности к конструкциям по получению коагулянта, например, оксихлоргидрата алюминия и может быть применено для очистки природных и сточных вод от органических загрязнений и взвешенных веществ.

Сущность изобретения состоит в том, что предлагаемое устройство для получения коагулянта дополнительно содержит загрузочно-дробильное коническое устройство с размещенными в нем алюминиевой стружкой и цилиндрическими телами из магнитомягкого материала, расположенными на

перфорированной демпфирующей пластине; коаксиально расположенный канал, соединяющий загрузочно-дробильное устройство с реакционной камерой, расположенной в нижней части корпуса, а также волокнистый фильтр, расположенный в центральной части корпуса, а снаружи корпуса расположен индуктор с реостатом. При этом в качестве угольной загрузки используют карбонизированные органико-бентонитовые отходы от процессов осветления вин, в качестве магнитотвердого материала используют сферические элементы из спененного гексоферрита бария, намагниченные до насыщения, диаметром 5-8 мм, а в качестве магнитомягкого материала используют отрезки проволоки из малоуглеродистой стали сечением 3-5 мм, длиной 20-30 мм.

Технический результат предложенного устройства заключается в активировании поверхности алюминиевой стружки за счет удаления пассивной и окисной пленки с ее поверхности и улучшении массообмена при магнитооживлении.

(11) 643 F1

(54) Способ получения триозида (25 R)-фурист-5-ен-3β, 22α, 26-триол-26-O-β-D-глюкопиранозида

(57) Изобретение относится к биологической химии, а именно к способу получения триозида (25 R)-фурист-5-ен-3β, 22α, 26-триол-26-O-β-D-глюкопиранозида, проявляющего фунгицидные свойства и может быть использовано в сельском хозяйстве.

Сущность изобретения состоит в экстрагировании луковиц *Lilium regale* 70% раствором этилового спирта, концентрировании экстрактов до водного остатка и его хроматографировании на колонке с сефадексом G-50. Технический результат изобретения состоит в упрощении способа получения фуристанолового триозида проявляющего выраженные фунгицидные свойства путем сокращения количества операций.

(11) 644 F1

(54) Способ получения 3-О-[α -L-рамнопиранозил (1→2)]-О-[β -D-глюкопиранозил(1→3)]-О- β -D-глюкопиранозида-(25R)-спирост-5-ен-3 β , 27-диол-27-О-(3-гидрокси-3-метилглутароил)(57) Изобретение относится к биоорганической химии, а именно к способу получения стероидного гликозида 3-О-[α -L-рамнопиранозил (1→2)]-О-[β -D-глюкопиранозил(1→3)]-О- β -D-глюкопиранозида-(25R)-спирост-5-ен-3 β , 27-диол-27-О-(3-гидрокси-3-метилглутароил), проявляющего фунгицидную активность и может быть использовано в сельском хозяйстве.

Сущность изобретения состоит в получении стероидного гликозида путем экстрагирования луковиц *Lilium regale* 70% раствором этилового спирта, концентрирования экстрактов и последующего осаждения стероидного гликозида при температуре 0...4°C.

Технический результат изобретения состоит в упрощении способа получения стероидных гликозидов с фунгицидными свойствами путем сокращения количества операций.

(11) 645 F1

(54) Способ получения фураностаноловых гликозидов

(57) Изобретение относится к биоорганической химии, а именно к способу получения фураностаноловых гликозидов, проявляющих противогрибковую и противовирусную активность.

Сущность способа состоит в экстрагировании свежих луковиц *Lilium regale* кипящей водой, концентрировании экстрактов и их хроматографировании на колонке с сефадексом G-50, используя в качестве элюента дистиллированную воду.

Технический результат изобретения состоит в упрощении способа получения фураностаноловых гликозидов путем сокращения количества операций.

(11) 646 B1

(54) Способ регенерации отработанного моторного масла

(57) Изобретение относится к смазочным

маслам, в частности, к области регенерации отработанных моторных масел. Способ предусматривает обработку отработанного моторного масла активированным глинистым адсорбентом, при этом масло предварительно обрабатывают аквагидроксикомплексным адсорбентом в течение не менее 15 минут при температуре 50...70°C и дозе 2...3% от объема масла, после чего осветленное масло доочищают активированным глинистым адсорбентом. Аквагидроксикомплексный адсорбент получают путем обработки известью кислого маточного раствора, выделенного после кислотной активации глины, до получения пастообразной массы с рН 4...4,5 и последующей ее термоактивации при температуре 130...140°C. Техническим результатом предложенного способа является снижение зольности, щелочного числа и улучшение смазывающей способности регенерированного масла.

(11) 647 F1

(54) Раствор для активации поверхности материалов перед химической металлизацией

(57) Изобретение относится к химической металлизации каталитических неактивных материалов, в частности к раствору для активирования, например беспалладиевого активирования поверхности неактивных материалов и может быть использовано при химическом нанесении никеля и его сплавов на пористую керамику, порошкообразные или спеченные абразивные материалы, а также для химической металлизации других материалов.

Сущность изобретения состоит в том, что предлагаемый раствор для активации поверхности материалов перед химической металлизацией, содержащий борогидрид натрия и гидроокись щелочного металла дополнительно содержит поливиниловый (ПВС), ронгалит или его производные, каталитическое действие которых усиливается борогидридом натрия при следующем содержании компонентов, г/л:

борогидрид натрия	0,05-0,1
гидроокись щелочного металла	2-4

поливиниловый спирт	5-10
ронгалит или его производные	30-60
вода	остальное.

Технический результат изобретения состоит в повышении стабильности раствора и селективности его действия в процессах химической металлизации.

(11) 648 F1

(54) Устройство для воспламенения газа

(57) Изобретение относится к средствам зажигания газовых горелок, в частности, горелок бытовых плит, водонагревателей и др. газовых приборов, используемых в бытовом и коммунально-бытовом хозяйстве.

Для повышения электробезопасности в устройстве для воспламенения газа, состоящем из подсоединенных через ключ (1) к сети индивидуальной катушки, соединенной последовательно с подвижным подпружиненным сердечником (6), расположенным внутри нее, один вывод (4) первой секции (2) соединен с подвижным сердечником, а второй секции (3) - с неподвижным электродом (8), к тому же, вторые выводы (5, 9) обеих секций через ключ подсоединены к сети.

Технический результат предложенного изобретения заключается в предотвращении возникновения дугового электрического разряда между электродами и металлическим корпусом устройства.

(11) 649 F1

(54) Установка для получения электрической и тепловой энергии

(57) Заявляемое изобретение относится к области теплоэнергетики и может быть использовано в системах отопления и электроснабжения зданий, сооружений,

транспортных средств, подогрева воды для производственных и бытовых нужд. Особенно эффективным представляется использование изобретения в сельскохозяйственном производстве, в частности, на фермерских хозяйствах, небольших перерабатывающих предприятиях. Основным конструктивным узлом установки является теплогенератор (1) конструкции Ю.С.Потапова, в котором достигается изменение физических параметров рабочей среды, в частности, скорости и давления, что в соответствии с общеизвестными законами термодинамики приводит к повышению температуры рабочей среды. Выходной патрубком (9) теплогенератора (1), из которого под давлением подается горячая среда, установлен в верхней емкости (10) и направлен на гидротурбину (11), связанную с генератором тока (12). Рабочая жидкость из верхней емкости (10) через дренажный (17) и соединительный (16) трубопроводы подается в нижнюю емкость (13), в которой установлена дополнительная гидротурбина (14), связанная с генератором тока (15). Выходное отверстие патрубка (16) направлено на лопасти дополнительной гидротурбины (14) и имеет площадь поперечного сечения по крайней мере в два раза меньше, чем площадь поперечного сечения самого патрубка. Достижимый технический результат заключается в том, что в установке помимо тепловой энергии в теплогенераторе, вырабатывается энергия электрическая, не требующая никаких затрат природных теплоносителей. Получаемая электроэнергия может быть использована для снижения потребления электроэнергии приводного электронасоса теплогенератора, для дополнительного нагрева жидкости, для электроснабжения в бытовых целях и приводов различного оборудования трехфазным током.

**VIII. Информационные материалы из области
промышленной собственности**

СТАНДАРТ ВОИС ST.60

РЕКОМЕНДАЦИИ ОТНОСИТЕЛЬНО БИБЛИОГРАФИЧЕСКИХ ДАННЫХ, СВЯЗАННЫХ СО ЗНАКАМИ (Идентификация и требуемый минимум)

ВВЕДЕНИЕ

1. Целью этой рекомендации является улучшение доступа к информации, относящейся к знакам вообще и к библиографическому содержанию свидетельств и бюллетеней (по товарным знакам) в частности.

2. Эта рекомендация обеспечивает коды, посредством которых без знания используемого языка и применяемых законов о промышленной собственности могут быть идентифицированы различные библиографические данные, относящиеся к знакам, например приводимые в свидетельствах и бюллетенях (по товарным знакам).

3. Кроме того, эта рекомендация содержит библиографические данные, которые как минимум должны публиковаться в бюллетенях (по товарным знакам).

ОПРЕДЕЛЕНИЯ

4. Для этой рекомендации выражение:

(а) "знак" имеет в виду товарный знак, знак обслуживания и другой тип отличительного знака согласно определению знака в соответствующем законодательстве, включая коллективные знаки, сертификационные знаки или гарантийные знаки, но не ограничиваясь ими;

(б) "свидетельство" означает официальный документ, который вручается владельцу знака, удостоверяя, что его/ее знак зарегистрирован/восстановлен, т.е. внесен в реестр знаков указанной страны/организации или восстановлен (кроме того, это определение охватывает "справку" или "выписку из реестра", выдаваемые ведомством, например для судебных разбирательств;

(в) "бюллетень" означает официальное издание, содержащее сообщения, относящиеся к знакам и опубликованные в соответствии с требованиями по национальному законодательству в области промышленной собственности и по международным договорам или соглашениям в области промышленной собственности;

(г) "статья в бюллетене" означает исчерпывающее сообщение, включая библиографические данные, сделанное в бюллетене относительно заявки на регистрацию знака или регистрации знака;

(д) "ИНИД" — сокращение наименования "Цифровые коды для идентификации (библиографических) данных, согласованные на международном уровне".

ИДЕНТИФИКАЦИЯ БИБЛИОГРАФИЧЕСКИХ ДАННЫХ И ТРЕБОВАНИЯ К МИНИМУМУ

5. В приложении дан перечень определений библиографических данных с соответствующими им кодами ИНИД.

6. Перечень разбит по категориям (от 100 до 800) для упрощения группирования родственных данных. Категории могут содержать несколько группировок.

7. Коды ИНИД, которым предшествует звездочка (*), относятся к тем данным, которые считаются необходимым минимумом, который должен быть представлен в свидетельствах и статьях бюллетеней.

ПРИМЕНЕНИЕ КОДОВ

8. Коды ИНИД могут использоваться во всех статьях бюллетеней. Однако в виде минимума они должны использоваться по крайней мере в сообщениях относительно заявок, публикуемых впервые, например в целях противопоставления, и в сообщениях относительно регистраций, если такие сообщения содержат исчерпывающие статьи.

9. Коды ИНИД могут использоваться также в свидетельствах. Поскольку язык свидетельств не всегда известен пользователю, использование кодов ИНИД облегчает распознавание и понимание данных.

10. Коды ИНИД должны ассоциироваться с соответствующими библиографическими данными, поскольку эти данные обычно появляются в бюллетенях.

11. Если представление библиографических данных в статьях бюллетеня одинаково, коды ИНИД могут быть применены для библиографических данных лишь на образце, публикуемом в каждом номере бюллетеня, вместо включения их в каждую статью.

12. Коды ИНИД должны печататься арабскими цифрами, желательно в скобках (круглых или квадратных), непосредственно перед соответствующим элементом библиографических данных.

ВЫПОЛНЕНИЕ

13. Если библиографические данные, которым в соответствии с этой рекомендацией присвоены коды ИНИД, не появляются в статье бюллетеня, поскольку они не применяются (например, если не испрашивается приоритет или по какой-либо другой причине), то нет необходимости привлекать внимание к тому, что такие элементы не существуют (например, оставляя место или используя соответствующий код ИНИД, за которым следует прочерк).

14. Для того, чтобы пользователи бюллетеней могли максимально использовать коды ИНИД, рекомендуется, чтобы перечень используемых кодов или полный стандарт с одинаковой периодичностью публиковался в официальных изданиях, например в бюллетене.

15. Ведомства по охране промышленной собственности могут начать использование этой рекомендации в любое время. Желательно, чтобы при использовании кодов ИНИД сообщение делалось так, как указано выше, и чтобы Международное бюро ВОИС уведомлялось, например путем отсылки ему экземпляра бюллетеня.

16. Международное бюро ВОИС может предоставить ведомствам по охране промышленной собственности консультации и помощь, если они встретят трудности при выполнении этого стандарта.

КОДЫ ИНИД, ОТНОСЯЩИЕСЯ К ЗНАКАМ

(100) Данные, касающиеся
регистрации продления

* *Порядковый номер*

- (111) Порядковый номер регистрации
- (115) Дата регистрации
- (116) Порядковый номер продления действия, отличный от номера первоначальной регистрации
- (117) В случае продления, номер(а) регистрации до восстановления(ний)
- (141) Дата окончания регистрации знака

* *Дата регистрации/продления*

- (151) Дата регистрации
- (156) Дата продления действия

Номера родственных регистраций

- (161) Номер(а) более ранней регистрации в случае продления регистрации, в случае если он отличается от номера(ов), указанного под кодом (111) и (116)
- (170) Предполагаемый срок действия регистрации (продления)

- (171) Предполагаемый срок действия регистрации
- (176) Предполагаемый срок действия продления
- (180) Предполагаемая дата окончания срока действия регистрации/продления
- (181) Предполагаемая дата окончания срока действия регистрации
- (186) Предполагаемая дата окончания срока действия продления

Органы, регистрирующие знак

- *(190) Идентификация с использованием двухбуквенного кода (стандарт ВОИС ST.3) учреждения, регистрирующего знак

(200) Данные, касающиеся заявки

- *(210) Порядковый номер заявки
- *(220) Дата подачи заявки
- (230) Данные, касающиеся выставок
- (250) Место подачи заявки
- *(260) Порядковый номер заявки, прошедшей экспертизу

(300) Данные, касающиеся приоритета по Парижской конвенции, и другие данные, касающиеся регистрации знака в стране происхождения

- *(310) Порядковый номер, присвоенный первой заявке
- *(320) Дата подачи первой заявки
- *(330) Код стандарта ВОИС ST.3, идентифицирующий национальное или региональное ведомство, куда была подана первая заявка, или организацию, куда была подана первая заявка

- (390) Данные, касающиеся регистрации в стране происхождения (например в случае регистрации "telle-quelle")

- (400) Дата (даты) предоставления информации для всеобщего ознакомления

- (441) Дата предоставления для всеобщего ознакомления информации, по заявке не прошедшей экспертизу

- (442) Дата предоставления информации, касающейся заявки прошедшей экспертизу, для всеобщего ознакомления

- (450) Дата предоставления информации, касающейся регистрации, для всеобщего ознакомления

(500) Различная информация

Товары и/или услуги

- *(510) Перечень товаров и/или услуг
- *(511) Согласно Международной классификации товаров и услуг для регистрации товарных знаков и знаков обслуживания (Нишская классификация)
- (512) Согласно национальной классификации

Указания в отношении использования знака

- (521) Указания на то, что знак приобрел различительную способность при использовании в торговле
- (523) Указание на то, что заявитель предоставил доказательство своего права на использование некоторых элементов в знаке
- (525) Указание на то, что знак аннулирован по причине неиспользования
- (526) Дискламация
- (527) Указания относительно требований к использованию
- (529) Указания относительно ограничений в использовании

Описание изобразительных элементов знака

- (531) Согласно Международной классификации изобразительных элементов знаков (Венская классификация)
- (532) Согласно национальной классификации
- (539) Путем использования ключевых слов или произвольно сформулированного текста

- *(540) Изображение знака
- *(541) Изображение знака, где он представлен стандартными обозначениями (словесный, цифровой)

- *(546) Изображение знака, где он представлен нестандартными обозначениями (изобразительный)

Другие указания относительно знака

- (551) Указание на то, что знак является коллективным знаком, сертификационным знаком или гарантийным знаком
- (554) Объемный знак
- (555) Голографический знак
- (556) Звуковой знак, включая характеристики
- (557) Обонятельный знак, включая характеристики

- (561) Транслитерация знака
- (566) Транслитерация знака или слов, содержащихся в знаке
- (591) Информация, касающаяся заявленных цветов

(600) Ссылки на другие юридически связанные заявки и регистрации

- (641) Номер(а) и дата(ы) других юридически связанных заявок
- (646) Номер(а) и дата(ы) других юридически связанных регистраций

(700) Информация относительно заинтересованных лиц, связанных с заявкой/регистрацией

- * (730) Имя и адрес заявителя или владельца регистрации
- * (731) Имя и адрес заявителя
- * (732) Имя и адрес владельца регистрации
- (733) Указание на род деятельности заявителя
- (740) Имя и адрес представителя
- (750) Адрес для переписки
- (770) Имя и адрес предшествующего владельца (в случае изменения владельца)

Информация относительно лицензиата(ов)

- (791) Имя и адрес лицензиата
- (793) Указание условий и/или ограничений по лицензии
- (800) Идентификация данных, относящихся к международным соглашениям помимо Парижской конвенции
(Предназначен для данных, связанных с международной регистрацией товарных знаков по Мадридскому соглашению и Мадридскому протоколу).

П О Я С Н Е Н И Я

Re: Коды ИНИД (111), (116), (210), (260) и (310)

Под "порядковым" понимается номер заявки, регистрации или продления в применяемом ряде номеров.

Re: Код ИНИД (117)

Применяется только для ведомств, которые присваивают новый регистрационный номер при продлении регистрации.

Re: Код ИНИД (141)

Под окончанием понимается любой путь, предусмотренный в законе для окончания регистрации: например, аннулирование владельцем, уполномоченным ведомством или в результате решения суда.

Re: Код ИНИД (170), противопоставляемый кодам (171) и (176) и Код ИНИД (180), противопоставляемый кодам (181) и (186), соответственно:

Коды (170) и (180) должны использоваться, когда ведомство не делает различий между регистрациями и продлении.

Re: Коды ИНИД (171), (176) и (181), (186)

"Предполагаемый срок действия" обычно выражается количеством лет: например, 10 лет.

"Предполагаемая дата окончания срока действия" обычно выражается датой: например, 11 ноября 1998 г.

Коды (171) и/или (176), с одной стороны, и (181) и/или (186), с другой стороны, являются взаимоисключающими.

Re: Код ИНИД (190)

Этот код предполагается использовать главным образом в базах данных по знакам и в свидетельствах, где необходима идентификация организации, регистрирующей знак; для бюллетеней организации, издающая их, обычно уже указана на обложке.

Re: Код ИНИД (220)

Под "датой подачи" понимается дата, устанавливаемая для заявки ведомством.

Re: Код ИНИД (230)

Здесь можно указывать разные данные, например место и дату выставки; "выставка" определяется так же, как в статье II Парижской конвенции, или согласно применяемому закону.

Re: Код ИНИД (260)

Этот код важен для таких стран, как Япония и Республика Корея, которые

публикуют заявки после экспертизы с порядковым номером, отличающемся от порядкового номера, который упоминается в коде ИНИД (210).

Re: Коды ИНИД (300) плюс (310), (320) и (330)

При испрашивании множественных приоритетов эти коды ИНИД могут содержать многочисленные указания порядкового номера и даты.

Re: Коды ИНИД в категории (400)

Под "предоставлением для всеобщего ознакомления" понимается также предоставление для опротестования.

Re: Код ИНИД (511)

Желательно, чтобы этот код использовался в сочетании с кодом ИНИД (510).

Re: Коды ИНИД (512) и (532)

Этим кодам должен предшествовать в скобках двухбуквенный код (Стандарт ВОИС ST.3), указывающий страну, национальная классификация которой используется.

Re: Коды ИНИД (526), (527) и (529)

Обычно используются в текстовой форме для указаний, касающихся определенных ограничений относительно использования знака или части знака, касающихся географических ограничений и т.д.

Re: Код ИНИД (540), противопоставляемый кодам (541) и (546)

Код ИНИД (540) должен использоваться, когда ведомство не хочет делать различий между кодами (541) и (546).

Re: Код ИНИД (546)

Этот код обычно используется, когда знак считается изобразительным.

Re: Код ИНИД (551)

Здесь кодируются также любые другие "неиндивидуальные" знаки, например "знаки качества".

Re: Коды ИНИД (641) и (646)

Эти данные отличаются от тех, на которые делается ссылка в коде ИНИД (161). Те данные относятся, например, к ассоциированным знакам.

Re: Коды ИНИД (730), (731), (732), (770) и (791)

Эти коды также охватывают нескольких заявителей, владельцев, представителей или лицензиатов.

Re: Код ИНИД (730), противопоставленный кодам (731) и (732)

Код (730) должен использоваться, когда ведомство не хочет делать различий между кодами (731) и (732).



IX. Международная информация

Короткой строкой:

1. В рамках ICON проекта Европейским патентным ведомством (ЕПВ) при поддержке Всемирной организации интеллектуальной собственности (ВОИС) в ноябре 1996 г. был проведен международный семинар "Административные вопросы в процедурах по патентам и товарным знакам". Участниками семинара были представители стран четырех континентов, среди которых Республика Молдова была представлена сотрудником AGERI.

В процессе семинара участники посетили филиал ЕПВ, Нидерландское ведомство промышленной собственности (NIPO), Ведомство Бенелюкса по товарным знакам (ВВМ), расположенные в Гааге, и ВОИС, расположенную в Женеве.

Семинар состоял из 4-х частей, соответствующих количеству принимавших ведомств, и позволил участникам теоретически и практически ознакомиться со структурами ведомств и с процедурами рассмотрения и выдачи патентов на изобретения в ЕПВ, NIPO и международных заявок в ВОИС, а также изучить систему охраны товарных знаков по процедуре, принятой в ВВМ, членами которого являются Бельгия, Нидерланды и Люксембург.

Ряд интересных процедурных особенностей, практикуемых в NIPO для выдачи патентов на изобретения по регистрационной системе (под ответственность заявителя) и в ВВМ для охраны товарных знаков, может найти применение в соответствующих направлениях деятельности AGERI.

2. В период с 4 по 8 ноября 1996 г. в штаб-квартире ВОИС в Женеве состоялась сессия подготовительной рабочей группы Комитета экспертов Ниццкого союза, утвержденного в рамках Ниццкого соглашения о Международной классификации товаров и услуг для регистрации знаков (1957 г.). Основным вопросом, обсуждавшимся на сессии, был вопрос об изменении 42 класса МКТУ и создании новых классов 43-45.

3. ВОИС сообщает, что с 11 декабря 1996 г. Республика Болгария стала страной-членом Гаагского соглашения о международном депонировании промышленных образцов (1925 г.). Следовательно, с данной даты Республика Болгария может быть указана в заявках, поданных по акту 1960 г.

4. ВОИС сообщает, что с 1 февраля 1997 г. Югославия станет 88 страной-членом РСТ, а с 26 февраля Гана станет 89 страной-членом РСТ. Таким образом, Югославия и Гана могут быть указаны в соответствии с I главой и выбраны в соответствии со II главой РСТ в любой международной заявке, начиная с 1 февраля 1997 г. - Югославия и с 26 февраля 1997 г. - Гана.

5. Международная федерация ассоциаций изобретателей (IFIA), расположенная в Женеве, издала первый выпуск новой публикации IFIA-WATCH. Периодичность издания - 2 раза в год. В данном издании будет представлена информация об интересных идеях, полезном опыте, важных законодательных актах. Кроме того, выделен раздел, отражающий льготы по уплате патентных пошлин в разных странах.

Познакомиться с первым выпуском IFIA-WATCH можно в библиотеке AGERI.

6. Решением Исполнительного координационного комитета ПККИПС (PCIP/EXEC) ВОИС с 1 мая 1997 года в электронных базах данных Международного Бюро, а следовательно, в Официальном Бюллетене "Международные знаки" и в ROMARIN компакт-дисках для Германии будут использованы следующие коды:

ДЕ - указание Германии;

ДД - указание Германии без территории, которая до 3 октября 1990 г. составляла ФРГ;

ДТ - указание Германии без территории, которая до 3 октября 1990 г. составляла ГДР.

7. ВОИС сообщает, что согласно предоставленному Правительством Республики Польша 4 декабря 1996 г. Акту о присоединении Республики Польша с 4 марта 1997 г. станет государством-участником Военного соглашения об учреждении Международной классификации изобразительных элементов знаков (1973 г.) Ниццкого соглашения о Международной классификации товаров и услуг для регистрации знаков (1957 г.) и Протокола к Мадридскому соглашению о международной регистрации знаков (1989 г.), а также отзывает декларацию, сделанную ранее по статье 14(2)(d) и (f) Мадридского соглашения о международной регистрации знаков (1891).

ГЕНЕРАТОР ЭЛЕКТРОАЭРОЗОЛЯ (РАСПЫЛИТЕЛЬ)

Республика Молдова, Кишинэу, ☎ (0422)–49–21–10
РУДЕНКО В.М.

Изобретен и предлагается к производству эффективный много – функциональный аппарат. Он обеспечивает мелкодисперсное распыление электропроводных жидкостей (воды, водных растворов, электролитов, лекарственных растворов) с одновременной электрической зарядкой образующегося аэрозоля. Размеры частиц электроаэрозоля 1 – 50 мкм. Каждая частичка жидкости несет на себе отрицательный электрический заряд. Суммарная поверхность частиц 1 литра распыленной жидкости составляет более 1000 кв.м. Такая развитая поверхность позволяет использовать аппарат для интенсификации тепло – и массообменных процессов, а также пыле – и газоочистки.

Распылитель найдет широкое применение в следующих областях:

МЕДИЦИНА

Ингаляция. Лечение ожогов, кожных заболеваний, заживление ран.

Галотерапия (лечение соевыми и минеральными аэрозолями).

СЕЛЬСКОЕ ХОЗЯЙСТВО

– Растениеводство.

Орошение, опрыскивание, внесение питательных растворов (как в теплицах, так и на открытом грунте). Дезинфекция овоще – , фрукто – и зернохранилищ.

– Животноводство.

Ингаляция (вакцинация) животных для лечения и профилактики. Дезинфекция и дезодорация ферм.

ПРОМЫШЛЕННОСТЬ, ЭНЕРГЕТИКА, СТРОИТЕЛЬСТВО

Нейтрализация зарядов статического электричества. Интенсификация горения углеводородного топлива. Пыле – газоочистка. Кондиционирование. Увлажнение сырья и материалов.

Для функционирования распылителя не требуется компрессора или сжатого воздуха.

Работает от сети 12 В или 220 В. Потребляемая мощность аппарата 50 Вт. Масса макетного образца 5 кг.

A n e x ă

Prezenta Anexă inserează listele brevetelor de invenție acordate și ale mărcilor înregistrate în Republica Moldova, publicate în BOPI nr. 7-12, 1996.

Brevetele de invenție sunt aranjate în ordinea numerelor de brevet acordate și în ordinea Clasificării Internaționale a brevetelor de invenție.

Mărcile sunt aranjate în ordinea numerelor de înregistrare și în ordinea claselor conform Clasificării Generale a produselor și serviciilor.

**Lista brevetelor de invenție acordate, aranjate în ordinea
numerelor de brevet, publicate în BOPI nr. 7-12, 1996**

Număr brevet	Clasa	Număr depozit	Data depozit	Nr. BOPI/pagina
450	A 01 C 1/00	95-0420	19.12.1995	8/14
451	A 01 C 1/00 A 01 N 37/02	96-0011	24.01.1996	8/14
452	A 01 C 1/00 A 01 N 63/00	94-0248	18.07.1994	8/14
453	A 23 L 3/54 A 23 N 12/08	94-0343	13.10.1994	8/14
454	A 24 B 3/18	95-0384	23.11.1995	8/15
455	A 61 K 9/00	95-0300	27.07.1995	8/15
456	C 02 F 1/70	95-0213	28.03.1995	8/16
457	C 07 D 471/04 C 07 D 487/04 A 61 K 31/505 A 61 K 31/435	95-0113	30.12.1994	8/16
458	C 12 G 3/06	96-0001	09.01.1996	8/17
459	C 12 N 1/00 C 12 N 1/02	94-0164	24.05.1994	8/17
460	C 12 P 1/04 C 01 G 51/02	95-0296	12.07.1995	8/17
461	A 23 J 1/18	95-0182	16.02.1995	9/13
462	B 25 B 21/00	95-0324	10.07.1995	9/13
463	B 60 K 7/00	95-0321	10.07.1995	9/14
464	B 60 K 7/00	95-0329	10.07.1995	9/14
465	B 63 H 9/08	95-0401	19.04.1995	9/15
466	C 07 C 255/14	94-0336	25.08.1994	9/15
467	C 12 G 1/02	95-0183	16.02.1995	9/16
468	C 12 N 5/00	95-0417	14.12.1995	9/16
469	F 03 G 7/00	95-0333	10.07.1995	9/17
470	F 16 H 1/32	95-0328	10.07.1995	9/18
471	F 16 H 1/32 G 01 M 1/32	95-0332	10.07.1995	9/18
472	F 16 H 3/50	95-0323	10.07.1995	9/19
473	F 16 H 3/50	95-0326	10.07.1995	9/19
474	F 16 H 37/02 F 16 H 1/32	95-0330	10.07.1995	9/20
475	F 23 N 5/02	94-0167	26.04.1994	9/21
476	G 04 B 29/02	95-0325	10.07.1995	9/21
477	A 61 B 17/04	94-0238	22.08.1994	10/13
478	A 61 K 31/48	96-0032	20.02.1996	10/13
479	B 01 F 7/02	95-0256	29.05.1995	10/13
480	B 01 F 7/02	95-0446	29.12.1995	10/14
481	B 01 J 11/32	96-0021	13.02.1996	10/14
482	B 04 F 7/02	95-0445	29.12.1995	10/15
483	B 23 F 9/00	95-0334	10.07.1995	10/15
484	B 27 C 1/04	95-0441	27.12.1995	10/16
485	B 60 K 7/00 B 60 K 17/06	95-0320	10.07.1995	10/16

MD - BOPI 12/1996

486	B 62 D 55/00	96-0182	26.06.1996	10/17
487	B 63 B 35/73	95-0184	22.02.1995	10/18
488	C 02 F 11/14	96-0033	21.02.1996	10/19
489	C 03 C 7/04 C 23 D 5/04	96-0002	16.01.1996	10/19
490	C 03 C 8/08	96-0016	30.01.1996	10/20
491	F 02 D 19/12 F 02 D 15/02 F 02 D 15/04	95-0286	05.07.1995	10/20
492	F 03 B 3/04 F 03 B 13/00	95-0308	19.07.1995	10/21
493	F 03 D 1/00	95-0338	10.07.1995	10/21
494	F 03 D 11/00	95-0336	10.07.1995	10/21
495	F 16 H 1/32	95-0322	10.07.1995	10/22
496	G 01 B 5/20	95-0337	10.07.1995	10/22
497	G 01 N 1/00 G 01 N 33/48 G 01 N 33/49	96-0100	17.04.1996	10/23
498	H 01 L 21/203	95-0020	22.12.1994	10/23
499	H 01 L 21/205	94-0008	30.12.1993	10/23
572	A 01 C 1/00 A 01 N 63/00	95-0129	21.02.1995	7/11
573	A 01 C 1/00 A 01 N 63/00	95-0372	11.10.1995	7/11
574	A 01 G 7/00	95-0358	06.10.1995	7/11
575	A 01 G 7/00	95-0359	06.10.1995	7/12
576	A 01 G 17/00	95-0361	06.10.1995	7/12
577	A 01 G 25/00 C 09 K 17/00	94-0005	30.12.1993	7/12
578	A 01 H 4/00	95-0352	04.10.1995	7/13
579	A 23 K 1/175	94-0396	14.11.1994	7/13
580	A 61 B 5/02 G 01 N 33/53	95-0413	22.11.1995	7/13
581	A 61 B 5/02 G 01 N 33/53	95-0414	23.11.1995	7/14
582	A 61 B 5/02 G 01 N 33/53	95-0416	28.11.1995	7/14
583	A 61 B 5/14 G 01 N 33/53	95-0415	28.11.1995	7/14
584	A 61 B 17/56	95-0385	28.11.1995	7/15
585	A 61 B 17/56	95-0386	28.11.1995	7/15
586	A 61 K 31/155 A 61 K 31/67 A 61 K 31/675 C 07 C 335/32	95-0253	25.05.1995	7/15
587	A 61 K 33/44	95-0264	12.06.1995	7/16
588	B 01 J 20/00	95-0419	19.12.1995	7/16
589	C 07 F 1/08 C 07 F 9/94 C 07 C 47/565	95-0218	04.04.1995	7/16
590	C 09 J 111/00	95-0373	18.10.1995	7/17
591	C 12 G 1/06	95-0369	17.10.1995	7/17
592	C 12 P 7/08 C 12 G 3/12	94-0395	20.10.1994	7/18

593	C 12 P 19/42	94-0302	21.09.1994	7/18
594	C 25 B 11/10	95-0263	05.06.1995	7/19
595	E 04 B 1/58 E 04 B 1/24	95-0229	16.02.1995	7/19
596	A 01 C 1/00 A 01 G 1/00 C 09 K 17/00	93-0069	26.08.1993	11/11
597	A 01 C 1/00 A 01 N 37/02	96-0044	28.02.1996	11/11
598	A 61 B 17/56 A 61 B 17/58	95-0051	21.12.1994	11/11
599	A 61 B 17/56 A 61 B 17/58	95-0208	06.03.1995	11/12
600	A 61 B 19/02	96-0045	29.02.1996	11/12
601	A 61 K 31/00 A 61 K 31/155	95-0299	18.07.1995	11/12
602	A 61 K 31/00 A 61 K 31/155	95-0365	06.10.1995	11/13
603	A 61 K 31/725	95-0319	04.09.1995	11/13
604	A 61 K 35/78	95-0246	10.05.1995	11/13
605	B 23 K 9/00	96-0112	13.02.1996	11/14
606	B 25 B 21/02	95-0327	10.07.1995	11/14
607	B 43 K 8/00 B 43 K 21/06	95-0283	05.05.1995	11/14
608	B 60 L 11/12 B 60 K 6/02	94-0236	05.07.1994	11/15
609	B 60 T 8/00	96-0015	26.01.1996	11/15
610	B 64 C 27/04	95-0331	10.07.1995	11/16
611	B 65 D 19/00	96-0077	21.03.1996	11/16
612	C 04 B 28/14	96-0086	09.04.1996	11/17
613	C 07 D 271/10	94-0051	24.02.1994	11/17
614	C 12 N 1/12	94-0262	07.09.1994	11/17
615	C 12 N 1/20	95-0038	26.12.1994	11/17
616	C 12 N 1/20 C 12 Q 1/00	95-0219	03.04.1995	11/18
617	C 12 N 1/20 C 12 Q 1/04	95-0317	28.08.1995	11/18
618	C 12 N 5/00	95-0418	14.12.1995	11/19
619	C 12 P 5/02	95-0342	07.07.1995	11/19
620	C 12 Q 1/04	95-0209	06.03.1995	11/19
621	C 12 S 3/02	95-0442	27.12.1995	11/20
622	F 16 H 15/52	95-0335	10.07.1995	11/20
623	G 01 N 11/10	96-0046	29.02.1996	11/20
624	G 01 R 19/00	95-0012	08.12.1994	11/21
625	H 01 H 85/30	93-0066	12.11.1993	11/21
626	H 01 L 21/205	94-0004	13.01.1994	11/22
627	H 01 L 21/205	94-0257	25.07.1994	11/22
628	A 01 H 5/08	96-0041	27.02.1996	12/11
629	A 01 H 5/08	96-0042	27.02.1996	12/11
630	A 01 H 5/08	96-0043	27.02.1996	12/11
631	A 01 H 5/08	95-0437	19.12.1995	12/12
632	A 01 H 5/08	96-0051	21.02.1996	12/12
633	A 01 H 5/08	96-0057	27.02.1996	12/12

MD - BOPI 12/1996

634	A 01 H 13/00 A 01 C 1/00	96-0113	26.04.1996	12/12
635	A 01 K 67/04	96-0110	26.04.1996	12/13
636	A 01 N 37/06 A 01 N 39/04	96-0005	23.01.1996	12/13
637	A 24 C 5/39	96-0109	16.04.1996	12/13
638	A 61 D 19/02	96-0139	03.05.1996	12/14
639	A 61 D 19/02	96-0140	03.05.1996	12/14
640	A 61 K 31/67 A 61 K 31/155 A 61 K 31/675 C 07 C 335/32	95-0363	11.10.1995	12/14
641	B 01 F 13/00	95-0304	01.08.1995	12/15
642	C 02 F 1/463 C 01 F 7/04	96-0078	03.04.1996	12/15
643	C 07 J 71/00 C 07 J 75/00	95-0348	04.10.1995	12/16
644	C 07 J 71/00 C 07 J 75/00	95-0353	04.10.1995	12/16
645	C 07 J 71/00 C 07 J 75/00	96-0050	07.02.1996	12/17
646	C 10 G 53/08 C 10 G 25/00	96-0087	09.04.1996	12/17
647	C 23 C 3/02	96-0138	28.05.1996	12/17
648	F 23 Q 3/00	94-0374	15.11.1994	12/18
649	F 25 B 29/00	95-0250	18.04.1995	12/18

**Lista brevetelor de invenție acordate, aranjate în ordinea
Clasificării Internaționale, publicate în BOPI nr. 7-12, 1996**

Clasa	Număr brevet	Număr depozit	Data depozit	Nr. BOPI/pagi- na
A 01 C 1/00	450	95-0420	19.12.1995	8/14
A 01 C 1/00	451	96-0011	24.01.1996	8/14
A 01 C 1/00	452	94-0248	18.07.1994	8/14
A 01 C 1/00	572	95-0129	21.02.1995	7/11
A 01 C 1/00	573	95-0372	11.10.1995	7/11
A 01 C 1/00	596	93-0069	26.08.1993	11/11
A 01 C 1/00	597	96-0044	28.02.1996	11/11
A 01 C 1/00	634	96-0113	26.04.1996	12/12
A 01 G 1/00	596	93-0069	26.08.1993	11/11
A 01 G 7/00	574	95-0358	06.10.1995	7/11
A 01 G 7/00	575	95-0359	06.10.1995	7/12
A 01 G 17/00	576	95-0361	06.10.1995	7/12
A 01 G 25/00	577	94-0005	30.12.1993	7/12
A 01 H 4/00	578	95-0352	04.10.1995	7/13
A 01 H 5/08	628	96-0041	27.02.1996	12/11
A 01 H 5/08	629	96-0042	27.02.1996	12/11
A 01 H 5/08	630	96-0043	27.02.1996	12/11
A 01 H 5/08	631	95-0437	19.12.1995	12/12
A 01 H 5/08	632	96-0051	21.02.1996	12/12
A 01 H 5/08	633	96-0057	27.02.1996	12/12
A 01 H 13/00	634	96-0113	26.04.1996	12/12
A 01 K 67/04	635	96-0110	26.04.1996	12/13
A 01 N 37/02	451	96-0011	24.01.1996	8/14
A 01 N 37/02	597	96-0044	28.02.1996	11/11
A 01 N 37/06	636	96-0005	23.01.1996	12/13
A 01 N 39/04	636	96-0005	23.01.1996	12/13
A 01 N 63/00	452	94-0248	18.07.1994	8/14
A 01 N 63/00	572	95-0129	21.02.1995	7/11
A 01 N 63/00	573	95-0372	11.10.1995	7/11
A 23 J 1/18	461	95-0182	16.02.1995	9/13
A 23 K 1/175	579	94-0396	14.11.1994	7/13
A 23 L 3/54	453	94-0343	13.10.1994	8/14
A 23 N 12/08	453	94-0343	13.10.1994	8/14
A 24 B 3/18	454	95-0384	23.11.1995	8/15
A 24 C 5/39	637	96-0109	16.04.1996	12/13
A 61 B 5/02	580	95-0413	22.11.1995	7/13
A 61 B 5/02	581	95-0414	23.11.1995	7/14
A 61 B 5/02	582	95-0416	28.11.1995	7/14
A 61 B 5/14	583	95-0415	28.11.1995	7/14
A 61 B 17/04	477	94-0238	22.08.1994	10/13
A 61 B 17/56	584	95-0385	28.11.1995	7/15
A 61 B 17/56	585	95-0386	28.11.1995	7/15
A 61 B 17/56	598	95-0051	21.12.1994	11/11
A 61 B 17/56	599	95-0208	06.03.1995	11/12
A 61 B 17/58	598	95-0051	21.12.1994	11/11
A 61 B 17/58	599	95-0208	06.03.1995	11/12
A 61 B 19/02	600	96-0045	29.02.1996	11/12

MD - BOPI 12/1996

A 61 D 19/02	638	96-0139	03.05.1996	12/14
A 61 D 19/02	639	96-0140	03.05.1996	12/14
A 61 K 9/00	455	95-0300	27.07.1995	8/15
A 61 K 31/00	601	95-0299	18.07.1995	11/12
A 61 K 31/00	602	95-0365	06.10.1995	11/13
A 61 K 31/48	478	96-0032	20.02.1996	10/13
A 61 K 31/67	586	95-0253	25.05.1995	7/15
A 61 K 31/67	640	95-0363	11.10.1995	12/14
A 61 K 31/155	586	95-0253	25.05.1995	7/15
A 61 K 31/155	601	95-0299	18.07.1995	11/12
A 61 K 31/155	602	95-0365	06.10.1995	11/13
A 61 K 31/155	640	95-0363	11.10.1995	12/14
A 61 K 31/435	457	95-0113	30.12.1994	8/16
A 61 K 31/505	457	95-0113	30.12.1994	8/16
A 61 K 31/675	586	95-0253	25.05.1995	7/15
A 61 K 31/675	640	95-0363	11.10.1995	12/14
A 61 K 31/725	603	95-0319	04.09.1995	11/13
A 61 K 33/44	587	95-0264	12.06.1995	7/16
A 61 K 35/78	604	95-0246	10.05.1995	11/13
B 01 F 7/02	479	95-0256	29.05.1995	10/13
B 01 F 7/02	480	95-0446	29.12.1995	10/14
B 01 F 13/00	641	95-0304	01.08.1995	12/15
B 01 J 11/32	481	96-0021	13.02.1996	10/14
B 01 J 20/00	588	95-0419	19.12.1995	7/16
B 04 F 7/02	482	95-0445	29.12.1995	10/15
B 23 F 9/00	483	95-0334	10.07.1995	10/15
B 23 K 9/00	605	96-0112	13.02.1996	11/14
B 25 B 21/00	462	95-0324	10.07.1995	9/13
B 25 B 21/02	606	95-0327	10.07.1995	11/14
B 27 C 1/04	484	95-0441	27.12.1995	10/16
B 43 K 8/00	607	95-0283	05.05.1995	11/14
B 43 K 21/06	607	95-0283	05.05.1995	11/14
B 60 K 6/02	608	94-0236	05.07.1994	11/15
B 60 K 7/00	463	95-0321	10.07.1995	9/14
B 60 K 7/00	464	95-0329	10.07.1995	9/14
B 60 K 7/00	485	95-0320	10.07.1995	10/16
B 60 K 17/06	485	95-0320	10.07.1995	10/16
B 60 L 11/12	608	94-0236	05.07.1994	11/15
B 60 T 8/00	609	96-0015	26.01.1996	11/15
B 62 D 55/00	486	96-0182	26.06.1996	10/17
B 63 B 35/73	487	95-0184	22.02.1995	10/18
B 63 H 9/08	465	95-0401	19.04.1995	9/15
B 64 C 27/04	610	95-0331	10.07.1995	11/16
B 65 D 19/00	611	96-0077	21.03.1996	11/16
C 01 F 7/04	642	96-0078	03.04.1996	12/15
C 01 G 51/02	460	95-0296	12.07.1995	8/17
C 02 F 1/70	456	95-0213	28.03.1995	8/16
C 02 F 1/463	642	96-0078	03.04.1996	12/15
C 02 F 11/14	488	96-0033	21.02.1996	10/19
C 03 C 7/04	489	96-0002	16.01.1996	10/19
C 03 C 8/08	490	96-0016	30.01.1996	10/20
C 04 B 28/14	612	96-0086	09.04.1996	11/17

C 07 C 47/565	589	95-0218	04.04.1995	7/16
C 07 C 255/14	466	94-0336	25.08.1994	9/15
C 07 C 335/32	586	95-0253	25.05.1995	7/15
C 07 C 335/32	640	95-0363	11.10.1995	12/14
C 07 D 271/10	613	94-0051	24.02.1994	11/17
C 07 D 471/04	457	95-0113	30.12.1994	8/16
C 07 D 487/04	457	95-0113	30.12.1994	8/16
C 07 F 1/08	589	95-0218	04.04.1995	7/16
C 07 F 9/94	589	95-0218	04.04.1995	7/16
C 07 J 71/00	643	95-0348	04.10.1995	12/16
C 07 J 71/00	644	95-0353	04.10.1995	12/16
C 07 J 71/00	645	96-0050	07.02.1996	12/17
C 07 J 75/00	643	95-0348	04.10.1995	12/16
C 07 J 75/00	644	95-0353	04.10.1995	12/16
C 07 J 75/00	645	96-0050	07.02.1996	12/17
C 09 J 111/00	590	95-0373	18.10.1995	7/17
C 09 K 17/00	577	94-0005	30.12.1993	7/12
C 09 K 17/00	596	93-0069	26.08.1993	11/11
C 10 G 25/00	646	96-0087	09.04.1996	12/17
C 10 G 53/08	646	96-0087	09.04.1996	12/17
C 12 G 1/02	467	95-0183	16.02.1995	9/16
C 12 G 1/06	591	95-0369	17.10.1995	7/17
C 12 G 3/06	458	96-0001	09.01.1996	8/17
C 12 G 3/12	592	94-0395	20.10.1994	7/18
C 12 N 1/00	459	94-0164	24.05.1994	8/17
C 12 N 1/02	459	94-0164	24.05.1994	8/17
C 12 N 1/12	614	94-0262	07.09.1994	11/17
C 12 N 1/20	615	95-0038	26.12.1994	11/17
C 12 N 1/20	616	95-0219	03.04.1995	11/18
C 12 N 1/20	617	95-0317	28.08.1995	11/18
C 12 N 5/00	468	95-0417	14.12.1995	9/16
C 12 N 5/00	618	95-0418	14.12.1995	11/19
C 12 P 1/04	460	95-0296	12.07.1995	8/17
C 12 P 5/02	619	95-0342	07.07.1995	11/19
C 12 P 7/08	592	94-0395	20.10.1994	7/18
C 12 P 19/42	593	94-0302	21.09.1994	7/18
C 12 Q 1/00	616	95-0219	03.04.1995	11/18
C 12 Q 1/04	617	95-0317	28.08.1995	11/18
C 12 Q 1/04	620	95-0209	06.03.1995	11/19
C 12 S 3/02	621	95-0442	27.12.1995	11/20
C 23 C 3/02	647	96-0138	28.05.1996	12/17
C 23 D 5/04	489	96-0002	16.01.1996	10/19
C 25 B 11/10	594	95-0263	05.06.1995	7/19
E 04 B 1/24	595	95-0229	16.02.1995	7/19
E 04 B 1/58	595	95-0229	16.02.1995	7/19
F 02 D 15/02	491	95-0286	05.07.1995	10/20
F 02 D 15/04	491	95-0286	05.07.1995	10/20
F 02 D 19/12	491	95-0286	05.07.1995	10/20
F 03 B 3/04	492	95-0308	19.07.1995	10/21
F 03 B 13/00	492	95-0308	19.07.1995	10/21
F 03 D 1/00	493	95-0338	10.07.1995	10/21
F 03 D 11/00	494	95-0336	10.07.1995	10/21

MD - BOPI 12/1996

F 03 G 7/00	469	95-0333	10.07.1995	9/17
F 16 H 1/32	470	95-0328	10.07.1995	9/18
F 16 H 1/32	471	95-0332	10.07.1995	9/18
F 16 H 1/32	474	95-0330	10.07.1995	9/20
F 16 H 1/32	495	95-0322	10.07.1995	10/22
F 16 H 3/50	472	95-0323	10.07.1995	9/19
F 16 H 3/50	473	95-0326	10.07.1995	9/19
F 16 H 15/52	622	95-0335	10.07.1995	11/20
F 16 H 37/02	474	95-0330	10.07.1995	9/20
F 23 N 5/02	475	94-0167	26.04.1994	9/21
F 23 Q 3/00	648	94-0374	15.11.1994	12/18
F 25 B 29/00	649	95-0250	18.04.1995	12/18
G 01 B 5/20	496	95-0337	10.07.1995	10/22
G 01 M 1/32	471	95-0332	10.07.1995	9/18
G 01 N 1/00	497	96-0100	17.04.1996	10/23
G 01 N 11/10	623	96-0046	29.02.1996	11/20
G 01 N 33/48	497	96-0100	17.04.1996	10/23
G 01 N 33/49	497	96-0100	17.04.1996	10/23
G 01 N 33/53	580	95-0413	22.11.1995	7/13
G 01 N 33/53	581	95-0414	23.11.1995	7/14
G 01 N 33/53	582	95-0416	28.11.1995	7/14
G 01 N 33/53	583	95-0415	28.11.1995	7/14
G 01 R 19/00	624	95-0012	08.12.1994	11/21
G 04 B 29/02	476	95-0325	10.07.1995	9/21
H 01 H 85/30	625	93-0066	12.11.1993	11/21
H 01 L 21/203	498	95-0020	22.12.1994	10/23
H 01 L 21/205	499	94-0008	30.12.1993	10/23
H 01 L 21/205	626	94-0004	13.01.1994	11/22
H 01 L 21/205	627	94-0257	25.07.1994	11/22

**Lista mărcilor înregistrate, aranjate în ordinea numerelor
de înregistrare, publicate în BOPI nr. 7-12, 1996**

Nr. marcă	Clase	Nr. depozit	Nr. BOPI
3710	35,39,41,42	004641	9
3793	34	000456	7
3794	34	001888	7
3795	30,31,32,33,35,42	004908	7
3796	23,24,26	004964	7
3797	9	001081	7
3798	34	003302	7
3799	9,42	003334	7
3800	29,30	003335	7
3801	29,30	003336	7
3802	25	003338	7
3803	36	003129	7
3804	25	000135	7
3805	3	003120	7
3806	36	003128	7
3807	34	001839	7
3808	32	003317	8
3809	3	003285	8
3810	3	003273	8
3811	32	003309	8
3812	29,30	002881	8
3813	5	003351	8
3814	5	003352	8
3815	5	003353	8
3816	5	003354	8
3817	5	003355	8
3818	5	003575	8
3819	5	003576	8
3820	5	003577	8
3821	5	003578	8
3822	5	003579	8
3823	3	005003	8
3824	35	003236	8
3825	34	003249	8
3826	31	003138	8
3827	34	002485	8
3828	1,2,4,5,31,37,39,42	004608	8
3829	29,31,32,33	000362	8
3830	20,24,25,26	000027	8
3831	37,39,42	001076	8
3832	34	001927	8
3833	34	001926	8

Nr. marcă	Clase	Nr. depozit	Nr. BOPI
3834	42	004410	8
3835	34	002508	8
3836	34	002509	8
3837	18	002760	8
3838	25	002808	8
3839	3	002828	8
3840	12	003248	8
3841	6,7,9,12	004811	8
3842	34	000223	8
3843	39,41	003307	8
3844	5	003796	8
3845	5	003810	8
3846	5	003811	8
3847	5	003812	8
3848	5	003813	8
3849	5	003814	8
3850	7	000610	8
3851	3	003083	8
3852	9,16,38,41	004355	8
3853	9,16,38,41	004356	8
3854	12,37	003395	8
3855	30	003396	8
3856	30	003397	8
3857	30	003398	8
3858	30	003399	8
3859	30	003400	8
3860	12,37	003437	8
3861	12,37	003438	8
3862	32,39	003529	8
3863	14	003608	8
3864	14	003609	8
3865	33	004383	8
3866	11	002212	8
3867	11	002213	8
3868	5,10	002214	8
3869	29	002216	8
3870	1,3	002503	8
3871	35,37	002838	8
3872	34	003214	8
3873	9	004824	8
3874	9	004825	8
3875	5	002219	9
3876	5	002218	9
3877	29,33,35,36,42	004493	9
3878	7,35,37,39,40,42	004872	9

3879	33	000044	9
3880	33	000046	9
3881	33	000047	9
3882	33	000048	9
3883	41	002975	9
3884	5	003356	9
3885	5	003357	9
3886	5	003358	9
3887	5	003359	9
3888	35,42	003490	9
3889	5	003587	9
3890	5	003588	9
3891	5	003589	9
3892	5	003590	9
3893	34	003735	9
3894	34	003736	9
3895	34	003737	9
3896	34	003846	9
3897	30	003314	10
3898	29,30	003316	10
3899	29,30,32	003315	10
3900	1,2,3,4,5,6, 7,8,9,10,11, 12,13,14, 15,16,17, 18,19,20, 21,22,23, 24,26,27, 28,29,30, 31,32,33, 34,36,37, 38,39,40, 41,42	005147	10
3901	29,30,32	002914	10
3902	25	003299	10
3903	34	003483	10
3904	34	003484	10
3905	34	003485	10
3906	34	003486	10
3907	34	003487	10
3908	34	003488	10
3909	9,11,37,42	003491	10
3910	34	003493	10
3911	32,33	003499	10
3912	18,25	003523	10
3913	38	003634	10
3914	38	003635	10
3915	5	003636	10
3916	5	003637	10
3917	5	003686	10
3918	5	003687	10
3919	5	003688	10
3920	5	003689	10

3921	5	003690	10
3922	5	003691	10
3923	30	003757	10
3924	22,23,24, 25,27,40, 42	002968	10
3925	3,5,10,21	004155	10
3926	25	001327	10
3927	33	001342	10
3928	9	001643	10
3929	9,15	001942	10
3930	8,10,14	001943	10
3931	9	003094	10
3932	25	003304	10
3933	9	003327	10
3934	42	003328	10
3935	9	003329	10
3936	9	003330	10
3937	42	003331	10
3938	5	003342	10
3939	5	003341	10
3940	5	003347	10
3941	5	003582	10
3942	5	003583	10
3943	5	003594	10
3944	7	003867	10
3945	33	003870	10
3946	33	003879	10
3947	5	003947	10
3948	30	004936	10
3949	17,22,23, 24,25,26, 27,34	001702	10
3950	33	004053	10
3951	3	003130	10
3952	36	002674	10
3953	33	002798	10
3954	6,7,9,11,12, 19,35,36, 37,38,39, 40,41,42	003326	10
3955	41	004469	10
3956	28	003200	10
3957	25	002390	10
3958	37	002805	10
3959	29,30,31, 32,33	005128	10
3960	29,30,31, 32,33	005127	10
3961	25,40,42	002217	10
3962	25	003089	10
3963	5	003090	10

3964	9	003095	10
3965	9	003253	10
3966	35,41	003270	10
3967	5	003306	10
3968	33	004829	10
3969	33	004832	10
3970	33	004833	10
3971	30	004105	10
3972	29,31	004420	10
3973	5	004423	10
3974	5	004424	10
3975	9	004433	10
3976	9	004434	10
3977	9,11	002552	10
3978	36	002973	10
3979	5	002978	10
3980	36,42	004170	10
3981	38	003262	10
3982	38	003261	10
3983	38	003267	10
3984	32	003176	10
3985	16,38	003266	10
3986	38	003265	10
3987	38	003264	10
3988	34	003287	10
3989	30	003296	10
3990	34	001719	10
3991	33	003475	10
3992	5	003464	10
3993	1,5,16	003456	10
3994	5	003459	10
3995	34	003469	10
3996	34	003470	10
3997	34	000237	10
3998	3	003313	10
3999	24,27	003322	10
4000	16	003271	10
4001	5	002986	10
4002	30	003258	11
4003	9,37,39,42	003117	11
4004	30	002204	11
4005	7,9,11	002782	11
4006	32	003445	11
4007	32	003446	11
4008	32	003447	11
4009	32	003448	11
4010	32	003472	11
4011	32	003473	11
4012	16,36,42	003301	11
4013	32	003474	11
4014	32,33	004182	11
4015	9	004193	11
4016	25,28	004371	11

4017	29,30,32	004352	11
4018	29,30,32	004358	11
4019	25,28	004372	11
4020	9	004453	11
4021	35,36,42	003276	11
4022	3	002330	11
4023	18,25	003274	11
4024	18,25	003275	11
4025	9	004389	11
4026	5	004391	11
4027	5	004397	11
4028	34	003886	11
4029	34	000204	11
4030	3,16,25,29, 31,32,35, 36,38,39, 42	003183	11
4031	31,35	002797	11
4032	33	005118	11
4033	36	000075	11
4034	35,36,39, 42	003966	11
4035	36	002763	11
4036	35	002785	11
4037	32	004253	11
4038	3	004255	11
4039	3	004256	11
4040	38	001594	11
4041	34	000208	11
4042	3	004331	11
4043	33	005216	11
4044	28,29,30, 31,32,35, 36,39,41, 42	004697	11
4045	2,3,6,11, 14,16,18, 20,24,25, 27,28,29, 30,31,32, 35,36,39, 41,42	004698	11
4046	19,35,36, 37,40	000054	11
4047	32	004183	11
4048	32	004189	11
4049	5	004207	11
4050	5	004208	11
4051	5	004209	11
4052	5	004210	11
4053	5	004211	11
4054	5	004212	11
4055	5	004213	11
4056	5	004214	11

4057	5	004218	11
4058	5	004219	11
4059	5	004220	11
4060	5	004221	11
4061	5	004222	11
4062	5	004224	11
4063	2	004342	11
4064	30	003444	11
4065	2	004374	11
4066	9	004496	11
4067	33	004497	11
4068	29,30,32, 33	004498	11
4069	36	000958	11
4070	38	003036	11
4071	38	003037	11
4072	38	003038	11
4073	38	003039	11
4074	38	003040	11
4075	38	003041	11
4076	38	003043	11
4077	38	003044	11
4078	38	003045	11
4079	5	003479	11
4080	26	003531	11
4081	23	003532	11
4082	23	003533	11
4083	23	003535	11
4084	23	003536	11
4085	23	003537	11
4086	23	003538	11
4087	34	003562	11
4088	34	003563	11
4089	34	003597	11
4090	34	003598	11
4091	34	003599	11
4092	34	003600	11
4093	34	003601	11
4094	34	003603	11
4095	34	003605	11
4096	34	003606	11
4097	34	003607	11
4098	32	003740	11
4099	34	003780	11
4100	35,37,38, 41,42	003789	11
4101	3	003819	11
4102	35,37,39, 42	004606	11
4103	5	003386	11
4104	5	003390	11
4105	5	003402	11
4106	26	003405	11

4107	5	003406	11
4108	5	003407	11
4109	26	003410	11
4110	16,36	003418	11
4111	34	003425	11
4112	33	003426	11
4113	9	003512	11
4114	35,36,37, 39,42	003574	11
4115	7,9,11,16, 20	003616	11
4116	3,5,6,7,8, 9,11,16, 20,21,29, 32,37,40	003617	11
4117	7,9,11,16, 20	003618	11
4118	3,35,42	003631	11
4119	1,2,3,4	003632	11
4120	1,2,3,4	003633	11
4121	35,36,37, 39,42	003698	11
4122	3,5,16	003731	11
4123	3	003750	11
4124	9	003752	11
4125	9	003753	11
4126	9	003754	11
4127	9	003759	11
4128	12	003824	11
4129	32	003828	11
4130	5	003840	11
4131	23,24,25, 27	003847	11
4132	23	003849	11
4133	20,21,28	003888	11
4134	20,21,28, 35,42	003889	11
4135	10	003890	11
4136	10	003408	11
4137	33	003967	11
4138	5	004151	11
4139	5	004152	11
4140	9,11,29,30	004153	11
4141	29,30	004156	11
4142	29,30,42	004157	11
4143	42	004158	11
4144	42	004159	11
4145	42	004160	11
4146	42	004161	11
4147	42	004162	11
4148	9,16	004474	11
4149	38	004398	11

4150	1,5,9,10, 11,16,17, 18,19,20, 22,23,24,25, 27,28	001340	11
4151	5	003957	11
4152	5	003958	11
4153	1	003959	11
4154	1,11,40	003960	11
4155	34	003004	11
4156	34	004102	11
4157	8	004447	11
4158	1	004052	11
4159	29	004589	11
4160	42	004101	11
4161	5	004431	11
4162	5	004425	11
4163	33,35,37,42	004699	11
4164	16,35,38,41	003263	11
4165	16,35,42	003767	11
4166	16,35,42	003768	11
4167	33	004503	11
4168	41,42	005113	11
4169	16,35,40,42	005559	12
4170	16,35,40,42	005560	12
4171	30	004262	12
4172	34	004268	12
4173	29,32,33	004558	12
4174	20	005146	12
4175	29	005306	12
4176	32	005307	12
4177	9,41	003892	12
4178	30	003949	12
4179	30	003950	12
4180	31,32,33,35, 42	004612	12
4181	9,16,36,37, 38	004624	12
4182	1,2,3,4,5,6,7, 8,9,10,11,12, 14,15,16,17, 18,19,20,21, 22,23,24,25, 26,27,28,29, 30,31,32,33, 34,35,36,37, 38,39,40, 41,42	005268	11
4183	34	002176	12
4184	35,36,41,42	003783	12
4185	25	005136	12
4186	9	004460	12
4187	41	004461	12

4188	9	004458	12
4189	6,16,17,20, 22,24,35,41, 42	004455	12
4190	24,35,36,39	004607	12
4191	9	004459	12
4192	9	004456	12
4193	9	004457	12
4194	9	002368	12
4195	9,14,18,25, 38,41	002369	12
4196	33	003526	12
4197	5	003742	12
4198	7,12,37	003977	12
4199	7,12,37	003978	12
4200	28	004037	12
4201	28	004038	12
4202	33	003137	12
4203	3,5,18,29, 30,31,33,34	003136	12
4204	3,5,18,29, 30,31,33,34	003135	12
4205	5	003692	12
4206	20,21,28,35, 42	003875	12
4207	20,21,28	003876	12
4208	38	004167	12
4209	34	004054	12
4210	5	004403	12
4211	5	004404	12
4212	5	004408	12
4213	30	004588	12
4214	3,16,30,32	004590	12
4215	19	004556	12
4216	6,7,12	003179	12
4217	35	003178	12
4218	25	002974	12
4219	5	004560	12
4220	5	004559	12
4221	34	004252	12
4222	5	004248	12
4223	33	004250	12
4224	3,5	004247	12
4225	16,24	001393	12
4226	16,42	002500	12
4227	5,6,29,30, 32,37,42	003210	12
4228	29,30	004392	12
4229	30	004257	12
4230	16,35, 42	005296	12

**Lista mărcilor înregistrate, aranjate în ordinea claselor, conform
Clasificării Generale a produselor și serviciilor,
publicate în BOPI nr. 7-12, 1996**

Clase	Nr. marcă	Nr. depozit	Nr. BOPI
1	3828	004608	8
1	3870	002503	8
1	3900	005147	10
1	3993	003456	10
1	4119	003632	11
1	4120	003633	11
1	4150	001340	11
1	4153	003959	11
1	4154	003960	11
1	4158	004052	11
1	4182	005268	11
2	3828	004608	8
2	3900	005147	10
2	4045	004698	11
2	4063	004342	11
2	4065	004374	11
2	4119	003632	11
2	4120	003633	11
2	4182	005268	11
3	3805	003120	7
3	3809	003285	8
3	3810	003273	8
3	3839	002828	8
3	3851	003083	8
3	3870	002503	8
3	3900	005147	10
3	3925	004155	10
3	3951	003130	10
3	3998	003313	10
3	4022	002330	11
3	4030	003183	11
3	4038	004255	11
3	4039	004256	11
3	4042	004331	11
3	4045	004698	11
3	4101	003819	11
3	4116	003617	11
3	4118	003631	11
3	4119	003632	11
3	4120	003633	11
3	4122	003731	11
3	4123	003750	11
3	4182	005268	11
3	4203	003136	12
3	4204	003135	12
3	4214	004590	12
3	4224	004247	12

Clase	Nr. marcă	Nr. depozit	Nr. BOPI
4	3828	004608	8
4	3900	005147	10
4	4119	003632	11
4	4120	003633	11
4	4182	005268	11
5	3813	003351	8
5	3814	003352	8
5	3815	003353	8
5	3816	003354	8
5	3817	003355	8
5	3818	003575	8
5	3819	003576	8
5	3820	003577	8
5	3821	003578	8
5	3822	003579	8
5	3828	004608	8
5	3844	003796	8
5	3845	003810	8
5	3846	003811	8
5	3847	003812	8
5	3848	003813	8
5	3849	003814	8
5	3868	002214	8
5	3875	002219	9
5	3876	002218	9
5	3884	003356	9
5	3885	003357	9
5	3886	003358	9
5	3887	003359	9
5	3889	003587	9
5	3890	003588	9
5	3891	003589	9
5	3892	003590	9
5	3900	005147	10
5	3915	003636	10
5	3916	003637	10
5	3917	003686	10
5	3918	003687	10
5	3919	003688	10
5	3920	003689	10
5	3921	003690	10
5	3922	003691	10
5	3925	004155	10
5	3938	003342	10
5	3939	003341	10
5	3940	003347	10
5	3941	003582	10

5	3942	003583	10
5	3943	003594	10
5	3947	003947	10
5	3963	003090	10
5	3967	003306	10
5	3973	004423	10
5	3974	004424	10
5	3979	002978	10
5	3992	003464	10
5	3993	003456	10
5	3994	003459	10
5	4001	002986	10
5	4026	004391	11
5	4027	004397	11
5	4049	004207	11
5	4050	004208	11
5	4051	004209	11
5	4052	004210	11
5	4053	004211	11
5	4054	004212	11
5	4055	004213	11
5	4056	004214	11
5	4057	004218	11
5	4058	004219	11
5	4059	004220	11
5	4060	004221	11
5	4061	004222	11
5	4062	004224	11
5	4079	003479	11
5	4103	003386	11
5	4104	003390	11
5	4105	003402	11
5	4107	003406	11
5	4108	003407	11
5	4116	003617	11
5	4122	003731	11
5	4130	003840	11
5	4138	004151	11
5	4139	004152	11
5	4150	001340	11
5	4151	003957	11
5	4152	003958	11
5	4161	004431	11
5	4162	004425	11
5	4182	005268	11
5	4197	003742	12
5	4203	003136	12
5	4204	003135	12
5	4205	003692	12
5	4210	004403	12
5	4211	004404	12
5	4212	004408	12
5	4219	004560	12
5	4220	004559	12
5	4222	004248	12
5	4224	004247	12

5	4227	003210	12
6	3841	004811	8
6	3900	005147	10
6	3954	003326	10
6	4045	004698	11
6	4116	003617	11
6	4182	005268	11
6	4189	004455	12
6	4216	003179	12
6	4227	003210	12
7	3841	004811	8
7	3850	000610	8
7	3878	004872	9
7	3900	005147	10
7	3944	003867	10
7	3954	003326	10
7	4005	002782	11
7	4115	003616	11
7	4116	003617	11
7	4117	003618	11
7	4182	005268	11
7	4198	003977	12
7	4199	003978	12
7	4216	003179	12
8	3900	005147	10
8	3930	001943	10
8	4116	003617	11
8	4157	004447	11
8	4182	005268	11
9	3797	001081	7
9	3799	003334	7
9	3841	004811	8
9	3852	004355	8
9	3853	004356	8
9	3873	004824	8
9	3874	004825	8
9	3900	005147	10
9	3909	003491	10
9	3928	001643	10
9	3929	001942	10
9	3931	003094	10
9	3933	003327	10
9	3935	003329	10
9	3936	003330	10
9	3954	003326	10
9	3964	003095	10
9	3965	003253	10
9	3975	004433	10
9	3976	004434	10
9	3977	002552	10
9	4003	003117	11
9	4005	002782	11
9	4015	004193	11
9	4020	004453	11

9	4025	004389	11
9	4066	004496	11
9	4113	003512	11
9	4115	003616	11
9	4116	003617	11
9	4117	003618	11
9	4124	003752	11
9	4125	003753	11
9	4126	003754	11
9	4127	003759	11
9	4140	004153	11
9	4148	004474	11
9	4150	001340	11
9	4177	003892	12
9	4181	004624	12
9	4182	005268	11
9	4186	004460	12
9	4188	004458	12
9	4191	004459	12
9	4192	004456	12
9	4193	004457	12
9	4194	002368	12
9	4195	002369	12
10	3868	002214	8
10	3900	005147	10
10	3925	004155	10
10	3930	001943	10
10	4135	003890	11
10	4136	003408	11
10	4150	001340	11
10	4182	005268	11
11	3866	002212	8
11	3867	002213	8
11	3900	005147	10
11	3909	003491	10
11	3954	003326	10
11	3977	002552	10
11	4005	002782	11
11	4045	004698	11
11	4115	003616	11
11	4116	003617	11
11	4117	003618	11
11	4140	004153	11
11	4150	001340	11
11	4154	003960	11
11	4182	005268	11
12	3840	003248	8
12	3841	004811	8
12	3854	003395	8
12	3860	003437	8
12	3861	003438	8
12	3900	005147	10
12	3954	003326	10
12	4128	003824	11
12	4182	005268	11

12	4198	003977	12
12	4199	003978	12
12	4216	003179	12
13	3900	005147	10
14	3863	003608	8
14	3864	003609	8
14	3900	005147	10
14	3930	001943	10
14	4045	004698	11
14	4182	005268	11
14	4195	002369	12
15	3900	005147	10
15	3929	001942	10
15	4182	005268	11
16	3852	004355	8
16	3853	004356	8
16	3900	005147	10
16	3985	003266	10
16	3993	003456	10
16	4000	003271	10
16	4012	003301	11
16	4030	003183	11
16	4045	004698	11
16	4110	003418	11
16	4115	003616	11
16	4116	003617	11
16	4117	003618	11
16	4122	003731	11
16	4148	004474	11
16	4150	001340	11
16	4164	003263	11
16	4165	003767	11
16	4166	003768	11
16	4169	005559	12
16	4170	005560	12
16	4181	004624	12
16	4182	005268	11
16	4189	004455	12
16	4214	004590	12
16	4225	001393	12
16	4226	002500	12
16	4230	005296	12
17	3900	005147	10
17	3949	001702	10
17	4150	001340	11
17	4182	005268	11
17	4189	004455	12
18	3837	002760	8
18	3900	005147	10
18	3912	003523	10
18	4023	003274	11
18	4024	003275	11
18	4045	004698	11
18	4150	001340	11

18	4182	005268	11
18	4195	002369	12
18	4203	003136	12
18	4204	003135	12
19	3900	005147	10
19	3954	003326	10
19	4046	000054	11
19	4150	001340	11
19	4182	005268	11
20	3830	000027	8
20	3900	005147	10
20	4045	004698	11
20	4116	003617	11
20	4117	003618	11
20	4133	003888	11
20	4134	003889	11
20	4150	001340	11
20	4174	005146	12
20	4182	005268	11
20	4189	004455	12
20	4206	003875	12
20	4207	003876	12
21	3900	005147	10
21	4116	003617	11
21	4133	003888	11
21	4134	003889	11
21	4182	005268	11
21	4206	003875	12
21	4207	003876	12
22	3900	005147	10
22	3924	002968	10
22	3949	001702	10
22	4150	001340	11
22	4182	005268	11
22	4189	004455	12
23	3796	004964	7
23	3900	005147	10
23	3924	002968	10
23	3949	001702	10
23	4081	003532	11
23	4082	003533	11
23	4083	003535	11
23	4084	003536	11
23	4085	003537	11
23	4086	003538	11
23	4131	003847	11
23	4132	003849	11
23	4150	001340	11
23	4182	005268	11
24	3796	004964	7
24	3830	000027	8
24	3900	005147	10
24	3924	002968	10
24	3949	001702	10

24	3999	003322	10
24	4045	004698	11
24	4131	003847	11
24	4150	001340	11
24	4182	005268	11
24	4189	004455	12
24	4190	004607	12
24	4225	001393	12
25	3802	003338	7
25	3804	000135	7
25	3830	000027	8
25	3838	002808	8
25	3902	003299	10
25	3912	003523	10
25	3924	002968	10
25	3926	001327	10
25	3932	003304	10
25	3949	001702	10
25	3957	002390	10
25	3961	002217	10
25	3962	003089	10
25	4016	004371	11
25	4019	004372	11
25	4023	003274	11
25	4024	003275	11
25	4030	003183	11
25	4045	004698	11
25	4131	003847	11
25	4150	001340	11
25	4182	005268	11
25	4185	005136	12
25	4195	002369	12
25	4218	002974	12
26	3796	004964	7
26	3830	000027	8
26	3900	005147	10
26	3949	001702	10
26	4080	003531	11
26	4106	003405	11
26	4109	003410	11
26	4182	005268	11
27	3900	005147	10
27	3924	002968	10
27	3949	001702	10
27	3999	003322	10
27	4045	004698	11
27	4131	003847	11
27	4150	001340	11
27	4182	005268	11
28	3900	005147	10
28	3956	003200	10
28	4016	004371	11
28	4019	004372	11
28	4044	004697	11
28	4045	004698	11

28	4133	003888	11
28	4134	003889	11
28	4150	001340	11
28	4182	005268	11
28	4200	004037	12
28	4201	004038	12
28	4206	003875	12
28	4207	003876	12
29	3800	003335	7
29	3801	003336	7
29	3812	002881	8
29	3829	000362	8
29	3869	002216	8
29	3877	004493	9
29	3898	003316	10
29	3899	003315	10
29	3900	005147	10
29	3901	002914	10
29	3959	005128	10
29	3960	005127	10
29	3972	004420	10
29	4017	004352	11
29	4018	004358	11
29	4030	003183	11
29	4044	004697	11
29	4045	004698	11
29	4068	004498	11
29	4116	003617	11
29	4140	004153	11
29	4141	004156	11
29	4142	004157	11
29	4159	004589	11
29	4173	004558	12
29	4175	005306	12
29	4182	005268	11
29	4203	003136	12
29	4204	003135	12
29	4227	003210	12
29	4228	004392	12
30	3795	004908	7
30	3800	003335	7
30	3801	003336	7
30	3812	002881	8
30	3855	003396	8
30	3856	003397	8
30	3857	003398	8
30	3858	003399	8
30	3859	003400	8
30	3897	003314	10
30	3898	003316	10
30	3899	003315	10
30	3900	005147	10
30	3901	002914	10
30	3923	003757	10
30	3948	004936	10

30	3959	005128	10
30	3960	005127	10
30	3971	004105	10
30	3989	003296	10
30	4002	003258	11
30	4004	002204	11
30	4017	004352	11
30	4018	004358	11
30	4044	004697	11
30	4045	004698	11
30	4064	003444	11
30	4068	004498	11
30	4140	004153	11
30	4141	004156	11
30	4142	004157	11
30	4171	004262	12
30	4178	003949	12
30	4179	003950	12
30	4182	005268	11
30	4203	003136	12
30	4204	003135	12
30	4213	004588	12
30	4214	004590	12
30	4227	003210	12
30	4228	004392	12
30	4229	004257	12
31	3795	004908	7
31	3826	003138	8
31	3828	004608	8
31	3829	000362	8
31	3900	005147	10
31	3959	005128	10
31	3960	005127	10
31	3972	004420	10
31	4030	003183	11
31	4031	002797	11
31	4044	004697	11
31	4045	004698	11
31	4180	004612	12
31	4182	005268	11
31	4203	003136	12
31	4204	003135	12
32	3795	004908	7
32	3808	003317	8
32	3811	003309	8
32	3829	000362	8
32	3862	003529	8
32	3899	003315	10
32	3900	005147	10
32	3901	002914	10
32	3911	003499	10
32	3959	005128	10
32	3960	005127	10
32	3984	003176	10

32	4006	003445	11
32	4007	003446	11
32	4008	003447	11
32	4009	003448	11
32	4010	003472	11
32	4011	003473	11
32	4013	003474	11
32	4014	004182	11
32	4017	004352	11
32	4018	004358	11
32	4030	003183	11
32	4037	004253	11
32	4044	004697	11
32	4045	004698	11
32	4047	004183	11
32	4048	004189	11
32	4068	004498	11
32	4098	003740	11
32	4116	003617	11
32	4129	003828	11
32	4173	004558	12
32	4176	005307	12
32	4180	004612	12
32	4182	005268	11
32	4214	004590	12
32	4227	003210	12
33	3795	004908	7
33	3829	000362	8
33	3865	004383	8
33	3877	004493	9
33	3879	000044	9
33	3880	000046	9
33	3881	000047	9
33	3882	000048	9
33	3900	005147	10
33	3911	003499	10
33	3927	001342	10
33	3945	003870	10
33	3946	003879	10
33	3950	004053	10
33	3953	002798	10
33	3959	005128	10
33	3960	005127	10
33	3968	004829	10
33	3969	004832	10
33	3970	004833	10
33	3991	003475	10
33	4014	004182	11
33	4032	005118	11
33	4043	005216	11
33	4067	004497	11
33	4068	004498	11
33	4112	003426	11
33	4137	003967	11
33	4163	004699	11

33	4167	004503	11
33	4173	004558	12
33	4180	004612	12
33	4182	005268	11
33	4196	003526	12
33	4202	003137	12
33	4203	003136	12
33	4204	003135	12
33	4223	004250	12
34	3793	000456	7
34	3794	001888	7
34	3798	003302	7
34	3807	001839	7
34	3825	003249	8
34	3827	002485	8
34	3832	001927	8
34	3833	001926	8
34	3835	002508	8
34	3836	002509	8
34	3842	000223	8
34	3872	003214	8
34	3893	003735	9
34	3894	003736	9
34	3895	003737	9
34	3896	003846	9
34	3900	005147	10
34	3903	003483	10
34	3904	003484	10
34	3905	003485	10
34	3906	003486	10
34	3907	003487	10
34	3908	003488	10
34	3910	003493	10
34	3949	001702	10
34	3988	003287	10
34	3990	001719	10
34	3995	003469	10
34	3996	003470	10
34	3997	000237	10
34	4028	003886	11
34	4029	000204	11
34	4041	000208	11
34	4087	003562	11
34	4088	003563	11
34	4089	003597	11
34	4090	003598	11
34	4091	003599	11
34	4092	003600	11
34	4093	003601	11
34	4094	003603	11
34	4095	003605	11
34	4096	003606	11
34	4097	003607	11
34	4099	003780	11
34	4111	003425	11

34	4155	003004	11
34	4156	004102	11
34	4172	004268	12
34	4182	005268	11
34	4183	002176	12
34	4203	003136	12
34	4204	003135	12
34	4209	004054	12
34	4221	004252	12
35	3710	004641	9
35	3795	004908	7
35	3824	003236	8
35	3871	002838	8
35	3877	004493	9
35	3878	004872	9
35	3888	003490	9
35	3954	003326	10
35	3966	003270	10
35	4021	003276	11
35	4030	003183	11
35	4031	002797	11
35	4034	003966	11
35	4036	002785	11
35	4044	004697	11
35	4045	004698	11
35	4046	000054	11
35	4100	003789	11
35	4102	004606	11
35	4114	003574	11
35	4118	003631	11
35	4121	003698	11
35	4134	003889	11
35	4163	004699	11
35	4164	003263	11
35	4165	003767	11
35	4166	003768	11
35	4169	005559	12
35	4170	005560	12
35	4180	004612	12
35	4182	005268	11
35	4184	003783	12
35	4189	004455	12
35	4190	004607	12
35	4206	003875	12
35	4217	003178	12
35	4230	005296	12
36	3803	003129	7
36	3806	003128	7
36	3877	004493	9
36	3900	005147	10
36	3952	002674	10
36	3954	003326	10
36	3978	002973	10
36	3980	004170	10
36	4012	003301	11

36	4021	003276	11
36	4030	003183	11
36	4033	000075	11
36	4034	003966	11
36	4035	002763	11
36	4044	004697	11
36	4045	004698	11
36	4046	000054	11
36	4069	000958	11
36	4110	003418	11
36	4114	003574	11
36	4121	003698	11
36	4181	004624	12
36	4182	005268	11
36	4184	003783	12
36	4190	004607	12
37	3828	004608	8
37	3831	001076	8
37	3871	002838	8
37	3878	004872	9
37	3900	005147	10
37	3909	003491	10
37	3954	003326	10
37	4003	003117	11
37	4046	000054	11
37	4100	003789	11
37	4102	004606	11
37	4114	003574	11
37	4116	003617	11
37	4121	003698	11
37	4163	004699	11
37	4181	004624	12
37	4182	005268	11
37	4227	003210	12
38	3852	004355	8
38	3853	004356	8
38	3900	005147	10
38	3913	003634	10
38	3914	003635	10
38	3954	003326	10
38	3981	003262	10
38	3982	003261	10
38	3983	003267	10
38	3985	003266	10
38	3986	003265	10
38	3987	003264	10
38	4030	003183	11
38	4040	001594	11
38	4070	003036	11
38	4071	003037	11
38	4072	003038	11
38	4073	003039	11
38	4074	003040	11
38	4075	003041	11
38	4076	003043	11

38	4077	003044	11
38	4078	003045	11
38	4100	003789	11
38	4149	004398	11
38	4164	003263	11
38	4181	004624	12
38	4182	005268	11
38	4195	002369	12
38	4208	004167	12
39	3710	004641	9
39	3828	004608	8
39	3831	001076	8
39	3843	003307	8
39	3862	003529	8
39	3878	004872	9
39	3900	005147	10
39	3954	003326	10
39	4003	003117	11
39	4030	003183	11
39	4034	003966	11
39	4044	004697	11
39	4045	004698	11
39	4102	004606	11
39	4114	003574	11
39	4121	003698	11
39	4182	005268	11
39	4190	004607	12
40	3878	004872	9
40	3900	005147	10
40	3924	002968	10
40	3954	003326	10
40	3961	002217	10
40	4046	000054	11
40	4116	003617	11
40	4154	003960	11
40	4169	005559	12
40	4170	005560	12
40	4182	005268	11
41	3710	004641	9
41	3843	003307	8
41	3852	004355	8
41	3853	004356	8
41	3883	002975	9
41	3900	005147	10
41	3954	003326	10
41	3955	004469	10
41	3966	003270	10
41	4044	004697	11
41	4045	004698	11
41	4100	003789	11
41	4164	003263	11
41	4168	005113	11
41	4177	003892	12
41	4182	005268	11
41	4184	003783	12

41	4187	004461	12
41	4189	004455	12
41	4195	002369	12
42	3710	004641	9
42	3795	004908	7
42	3799	003334	7
42	3828	004608	8
42	3831	001076	8
42	3834	004410	8
42	3877	004493	9
42	3878	004872	9
42	3888	003490	9
42	3900	005147	10
42	3909	003491	10
42	3924	002968	10
42	3934	003328	10
42	3937	003331	10
42	3954	003326	10
42	3961	002217	10
42	3980	004170	10
42	4003	003117	11
42	4012	003301	11
42	4021	003276	11
42	4030	003183	11
42	4034	003966	11
42	4044	004697	11
42	4045	004698	11
42	4100	003789	11
42	4102	004606	11
42	4114	003574	11
42	4118	003631	11
42	4121	003698	11
42	4134	003889	11
42	4142	004157	11
42	4143	004158	11
42	4144	004159	11
42	4145	004160	11
42	4146	004161	11
42	4147	004162	11
42	4163	004699	11
42	4165	003767	11
42	4166	003768	11
42	4168	005113	11
42	4169	005559	12
42	4170	005560	12
42	4180	004612	12
42	4182	005268	11
42	4184	003783	12
42	4189	004455	12
42	4206	003875	12
42	4226	002500	12
42	4227	003210	12
42	4230	005296	12

Colegiul de redacție:

**Eugen Stașcov (președinte), Ion Daniliuc, Sergiu Musteață,
Victor Sosnovschi, Veaceslav Crecetov, Raia Rohac (redactor-șef),
Ecaterina Marandici, Victoria Andriuță, Rodica Chilari, Lucia Gordilă,
Ludmila Anisimov, Nadina Pripa, Valentina Dmitrienco, Andrei Moisei,
Vitalie Cojocaru.**

Tehnoredactare computerizată: Miroslava Butnaru

Imprimat la AGEPI

**© Toate drepturile sunt rezervate AGEPI. Această publicație nu
va putea fi reprodusă în tot sau în parte, în nici un
mod, fără autorizație prealabilă.**